

SCD497

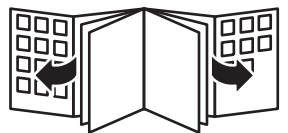

PHILIPS

AVENT



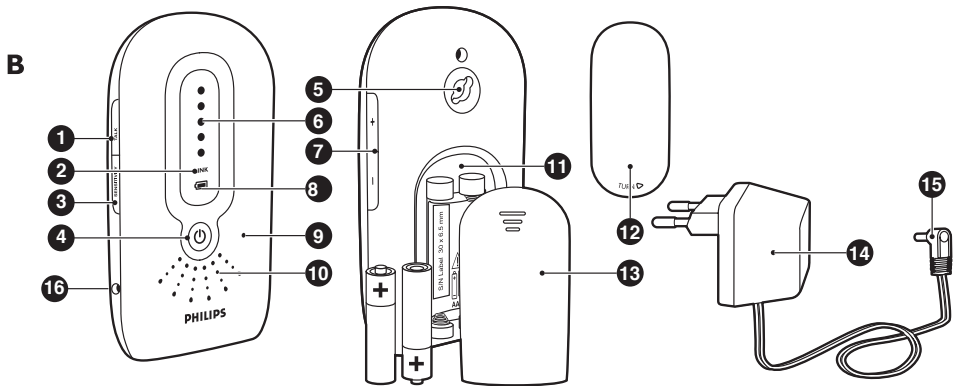
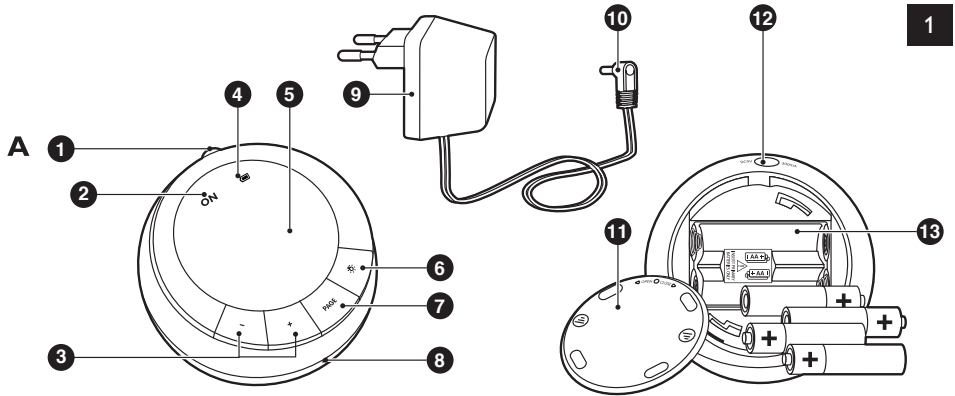





ENGLISH	6
DANSK	15
DEUTSCH	24
ΕΛΛΗΝΙΚΑ	33
ESPAÑOL	43
SUOMI	52
FRANÇAIS	60
ITALIANO	69
NEDERLANDS	78
NORSK	87
PORTUGUÊS	95
SVENSKA	104
TÜRKÇE	112

Introduction

Philips Avent is dedicated to producing caring, reliable products that give parents the reassurance they need. This Philips Avent baby monitor provides round-the-clock support by ensuring you can always hear your baby clearly without any distracting noise. The DECT technology guarantees zero interference from other wireless appliances and a clear signal between the baby unit and parent unit.

General description (Fig. 1)

- A** Baby unit
 - 1 On/off button 
 - 2 ON light
 - 3 Volume +/- buttons
 - 4 Battery check light 
 - 5 Nightlight
 - 6 Nightlight button 
 - 7 PAGE button
 - 8 Microphone
 - 9 Adapter
 - 10 Large appliance plug
 - 11 Battery compartment lid
 - 12 Socket for large appliance plug
 - 13 Battery compartment
- B** Parent unit
 - 1 TALK button
 - 2 LINK light
 - 3 SENSITIVITY button
 - 4 On/off button 
 - 5 Opening for belt clip
 - 6 Sound level lights
 - 7 Volume +/- buttons
 - 8 Battery check light 
 - 9 Microphone
 - 10 Loudspeaker
 - 11 Battery compartment
 - 12 Belt clip
 - 13 Battery compartment lid
 - 14 Adapter
 - 15 Small appliance plug
 - 16 Socket for small appliance plug

Important

Read this user manual carefully before you use the appliance and save it for future reference.

- This baby monitor is intended as an aid. It is not a substitute for responsible and proper adult supervision and should not be used as such.
- Check if the voltage indicated on the adapters of the parent unit and baby unit corresponds to the local mains voltage before you connect the units.
- Use and store the appliance at a temperature between 10°C and 40°C.
- The appliance is suitable for mains voltages from 220 to 240V.
- Do not expose the baby monitor to extreme cold or heat or to direct sunlight.
- Make sure the baby unit and the cord are always out of reach of the baby (at least 1 metre/3 feet away).
- Never place the baby unit inside the baby's bed or playpen.

- ⓘ Never cover the baby monitor with a towel or blanket.
- ⓘ Never immerse any part of the baby monitor in water or any other liquid.
- ⓘ Never use the baby monitor in moist places or close to water.
- ⓘ Except for the battery compartments, do not open the housing of the baby unit and parent unit in order to prevent electric shock.
- ⓘ Only use the adapters supplied to connect the baby unit and the parent unit to the mains.
- ⓘ The adapters contain a transformer. Do not cut off the adapters to replace them with other plugs, as this causes a hazardous situation.
- ⓘ If the adapter of the baby unit or parent unit is damaged, always have it replaced with one of the original type in order to avoid a hazard.
- ⓘ Always place non-rechargeable batteries of the correct type in the baby unit to avoid the risk of explosion. Always use rechargeable batteries of the correct type for the parent unit.
- ⓘ Since continuous transmission is prohibited, you only hear your baby when it makes sounds.

Electromagnetic fields (EMF)

This Philips Avent appliance complies with all standards regarding electromagnetic fields (EMF). If handled properly and according to the instructions in this user manual, the appliance is safe to use based on scientific evidence available today.

Preparing for use

Baby unit

You can use the baby unit from the mains or on batteries. Even if you are going to use the unit from the mains, we advise you to insert batteries. This guarantees automatic back-up in case of mains failure.

Mains operation

- 1 Put the large appliance plug in the baby unit and put the adapter in a wall socket (Fig. 2).

Battery operation

The baby unit runs on four 1.5V R6 AA batteries (not included). We strongly advise you to use Philips LR6 PowerLife batteries.

Make sure your hands and the unit are dry when you insert the batteries.

- 1 Turn the battery compartment lid to the left (◀ OPEN) with the palm of your hand. (Fig. 3)
- 2 Remove the lid.
- 3 Insert four 1.5V R6 AA batteries (Fig. 4).
 - ⓘ Place two batteries on top of each other and make sure the + and – poles of the batteries point in the right direction.
- 4 Put the battery compartment lid back onto the unit and turn it to the right (CLOSE ▶) with the palm of your hand to close it. (Fig. 5)

Note: When the batteries are running low, the battery check light () on the baby unit lights up red.

Parent unit

Battery operation

The parent unit runs on two rechargeable 1.2V AAA NiMH batteries that are supplied with the appliance.

Make sure your hands and the unit are dry when you insert the batteries.

- 1 Slide the battery compartment lid downwards to remove it (Fig. 6).
- 2 Insert the two rechargeable batteries (Fig. 7).

- ▶ Make sure the + and – poles of the batteries point in the right direction.
- 3 Slide the battery compartment lid back onto the back of the parent unit until it locks into position ('click') (Fig. 8).
- 4 Put the small appliance plug in the parent unit and put the adapter in a wall socket (Fig. 9).
- 5 Leave the parent unit connected to the mains until the batteries are fully charged.
- ▶ **When charging for the first time or after a long period of disuse: switch off the parent unit and let it charge continuously for at least 10 hours.**
- ▶ Charging normally takes 8 hours, but it takes longer when the parent unit is switched on while charging. To keep the charging time as short as possible, switch off the parent unit during charging.
- ▶ The battery check light goes out when the batteries are fully charged.
- ▶ When the batteries are fully charged, the parent unit can be used cordlessly for at least 24 hours.

Note: The operating time of 24 hours is based on the assumption that the baby unit transmits 25% of the time and is in standby mode for the rest of the time (when the baby does not make any sound).

Note: When the parent unit batteries are charged for the first time, the operating time is less than 24 hours. The batteries only reach their full capacity after you have charged and discharged them four times.



Note: When the batteries are running low, the battery check light flashes red. Put the small appliance plug in the parent unit and put the adapter in a wall socket to recharge the batteries.

Note: When the parent unit is not connected to the mains, the batteries gradually discharge, even when the parent unit is switched off.

Mains operation

- 1 Put the small appliance plug in the parent unit and put the adapter in a wall socket (Fig. 9).

Using the appliance

- 1 Place the parent unit and the baby unit in the same room to test the connection (Fig. 10). Make sure the baby unit is at least 1 metre/3 feet away from the parent unit.
- 2 Press and hold the on/off button  on the baby unit for 2 seconds. (Fig. 11)
 - ▶ The nightlight lights up briefly.
 - ▶ The ON light lights up.
- 3 Press and hold the on/off button  on the parent unit for 2 seconds. (Fig. 12)
 - ▶ The sound level lights light up blue briefly.
 - ▶ The battery check light lights up briefly.
 - ▶ The LINK light lights up red briefly and then starts to flash green while the parent unit tries to establish connection with the baby unit.
 - ▶ The LINK light on the parent unit flashes green until connection has been established. This takes up to 30 seconds. The LINK light on the parent unit then lights up green continuously.
 - ▶ If no link is established after 30 seconds, the LINK light on the parent unit flashes red and the parent unit beeps from time to time.
- 4 Place the baby unit at least 1 metre/3 feet away from your baby (Fig. 13).
- 5 Position the parent unit within the operating range of the baby unit. Make sure it is at least 1 metre/3 feet away from the baby unit (Fig. 14).

For more information on the operating range, see section 'Operating range' below.

Operating range

The operating range of the baby monitor is 300 metres/900 feet in open air. Depending on the surroundings and other disturbing factors, this range may be smaller. Indoors the operating range is up to 50 metres/150 feet.

Dry materials	Material thickness	Loss of range
Wood, plaster, cardboard, glass (without metal, wires or lead)	< 30cm/12in	0-10%
Brick, plywood	< 30cm/12in	5-35%
Reinforced concrete	< 30cm/12in	30-100%
Metal grilles or bars	< 1cm /0.4in	90-100%
Metal or aluminium sheets	< 1cm/0.4in	100%

For wet and moist materials, the range loss may be up to 100%.

Features

Adjusting loudspeaker volume

- 1 Briefly press the volume + and – buttons on the baby unit until the desired loudspeaker volume for the baby unit has been reached (Fig. 15).
- 2 Briefly press the volume + and – buttons on the parent unit until the desired loudspeaker volume for the parent unit has been reached (Fig. 16).

Note: If you press the volume + and – buttons too long, the volume is not adjusted.

Note: You only have to adjust the baby unit volume when you use the talk function (see below).

Note: If the volume is set to a high level, the units consume more power.

Talk function

You can use the TALK button on the parent unit to talk to your baby (e.g. to comfort your baby).

- 1 Press and hold the TALK button and talk clearly into the microphone (Fig. 17).
- 2 Release the TALK button when you have finished talking.

Note: When you press the TALK button, you can no longer hear your baby.

Adjusting microphone sensitivity

You can set the microphone sensitivity of the baby unit to the desired level. You can only change the microphone sensitivity when a connection between the baby unit and the parent unit has been established, i.e. when the LINK light on the parent unit lights up green continuously.

- 1 Briefly press the SENSITIVITY button on the parent unit (Fig. 18).
 - ▶ The sound level lights light up for approx. 2 seconds to indicate the current sensitivity level.
- 2 Briefly press the volume + and - buttons on the parent unit until the desired microphone sensitivity level for the baby unit has been reached.

Note: If you press the SENSITIVITY button and/or the volume + and – buttons too long, the microphone sensitivity is not adjusted.

- ▶ one light on = minimum sensitivity level
- ▶ all lights on = maximum sensitivity level

Note: When the microphone sensitivity of the baby unit is set to a high level, it picks up more sounds and therefore transmits more often. As a result, the unit consumes more power.

Silent baby monitoring

- 1 Briefly press the volume down (–) button on the parent unit until the volume is switched off completely (Fig. 19).

The volume is completely switched off when all sound level lights are out.

- ▶ As long as the baby unit does not detect a sound, all sound level lights on the parent unit are out (Fig. 20).
- ▶ When the baby unit picks up a sound, one or more sound level lights on the parent unit go on. The louder the sound, the more lights go on.

Nightlight

- 1 Briefly press the nightlight button  on the baby unit to switch on the nightlight. (Fig. 21)

- 2 Press the nightlight button  again briefly to switch off the nightlight.

- ▶ The nightlight dims gradually before it goes out completely.

Note: If you press the nightlight button  too long, the nightlight does not come on or go out.

Tip: Switch off the nightlight when you operate the baby unit on batteries. This saves power.

Paging the parent unit

If you have misplaced the parent unit and its volume is switched off, you can use the PAGE button on the baby unit to locate the parent unit.

- 1 Briefly press the PAGE button on the baby unit (Fig. 22).

- ▶ The parent unit automatically resets to medium volume level and produces a paging alert tone.

- 2 To stop the paging alert tone, press the PAGE button again briefly or press any button on the parent unit.

Note: If you press the PAGE button too long, the parent unit will not produce the paging alert tone.

Belt clip

If the batteries of the parent unit are sufficiently charged, you can take the unit with you inside and outside the house if you attach the unit to your belt or waistband with the belt clip. This allows you to monitor your baby while you are moving around.

Connecting the belt clip

- 1 Insert the small pin on the back of the belt clip into the opening on the back of the parent unit (1). Turn the belt clip to the left (2) until it locks into position ('click') (Fig. 23).

Disconnecting the belt clip

- 1 Turn the belt clip to the right (1) and take it out of the opening (2) (Fig. 24).

Reset function

This function allows you to reset the parent unit and baby unit to the default settings. You can use this function if problems occur that cannot be solved by following the suggestions in chapter 'Frequently asked questions'. You have to reset each unit separately.

- 1 Press and hold the on/off button  for 2 seconds to switch on the unit. (Fig. 11)

- 2 Then immediately press and hold the volume down (–) button until the appliance beeps (Fig. 25).

- ▶ The unit has now been reset to the default factory settings.

Now do the same for the other unit.

Default settings

Parent unit

- Loudspeaker volume: 1
- Microphone sensitivity: 3

Baby unit

- Loudspeaker volume: 3
- Nightlight: off

Cleaning and maintenance

Do not immerse the parent unit and the baby unit in water and do not clean them under the tap.

Do not use a cleaning spray and/or liquid cleaners.

- 1** Unplug the baby unit and parent unit if they are connected to the mains.
- 2** Clean the parent unit and the baby unit with a damp cloth.

Storage

- ▶ When you are not going to use the baby monitor for some time, remove the batteries and store the parent unit, the baby unit and the adapters.

Environment

- ▶ Do not throw away the appliance with the normal household waste at the end of its life, but hand it in at an official collection point for recycling. By doing this, you help to preserve the environment (Fig. 26).
- ▶ Batteries contain substances that may pollute the environment. Do not throw away batteries with the normal household waste, but hand them in at an official collection point. Always remove the batteries before you discard or hand in the appliance at an official collection point.

Guarantee and service

If you need information or if you have a problem, please visit the Philips website at www.philips.com or contact the Philips Customer Care Centre in your country (you find its phone number in the worldwide guarantee leaflet). If there is no Customer Care Centre in your country, go to your local Philips dealer or contact the Service Department of Philips Domestic appliances and Personal Care BV.

Frequently asked questions

This chapter lists the questions most frequently asked about the appliance. If you cannot find the answer to your question, contact the Customer Care Centre in your country.

Question	Answer
Why don't the ON light on the baby unit and the LINK light on the parent unit light up when I press the on/off buttons of the units?	Perhaps the batteries of the parent unit are empty and the parent unit is not connected to the mains. Put the small appliance plug in the parent unit and put the adapter in a wall socket. Then press the on/off button to establish connection with the baby unit.
	Perhaps the batteries of the baby unit are empty and the baby unit is not connected to the mains. Replace the batteries or put the large appliance plug in the baby unit and put the adapter in a wall socket. Then press the on/off button to establish connection with the parent unit.
	The baby unit and the parent unit may be out of range of each other. Move the parent unit closer to the baby unit, but not closer than 1 metre/3 feet.
	If the LINK light on the parent unit still does not start to flash, use the reset function to reset the units to their default settings.
Why does the parent unit beep?	If the parent unit beeps while the LINK light flashes red, the connection with the baby unit is lost. Move the parent unit closer to the baby unit.
	If the parent unit beeps, the LINK light flashes red and the battery check light lights up red, the batteries are running low. Recharge the batteries.
Why does the appliance produce a high-pitched noise?	The units may be too close to each other. Make sure the parent unit and the baby unit are at least 1 metre/3 feet away from each other.
	The volume of the parent unit may be set too high. Decrease the volume of the parent unit.
Why don't I hear a sound/ Why can't I hear my baby cry?	The volume of the parent unit may be set too low or may be switched off. Increase the volume of the parent unit.
	The microphone sensitivity level of the baby unit may be set too low. Increase the microphone sensitivity level with the SENSITIVITY button on the parent unit.
	The baby unit and the parent unit may be out of range of each other. Reduce the distance between the units.
Why does the parent unit react too quickly to other sounds?	The baby unit also picks up other sounds than those of your baby. Move the baby unit closer to the baby (but observe the minimum distance of 1 metre/3 feet).



Question	Answer
	The microphone sensitivity level of the baby unit may be set too high. Decrease the microphone sensitivity level with the SENSITIVITY button on the parent unit.
Why does the parent unit react slowly to the baby's crying?	The microphone sensitivity level of the baby unit may be set too low. Increase the microphone sensitivity level with the SENSITIVITY button on the parent unit.
Why do the batteries of the baby unit run low quickly?	The microphone sensitivity level of the baby unit may be set too high, which causes the baby unit to transmit more often. Decrease the microphone sensitivity level with the SENSITIVITY button on the parent unit.
	The volume on the baby unit may be set too high, which causes the baby unit to consume a lot of energy. Decrease the volume on the baby unit.
	Perhaps you have switched on the nightlight. If you want to use the nightlight, we advise you to run the baby unit on mains power.
Why does the charging time of the parent unit exceed 8 hours?	The parent unit may be switched on during charging. Switch off the parent unit during charging.
The specified operating range of the baby monitor is 300 metres/900 feet. Why does my baby monitor manage a much smaller distance than that?	The specified range is only valid outdoors in open air. Inside your house, the operating range is limited by the number and type of walls and/or ceilings in between. Inside the house, the operating range is up to 50 metres/150 feet.
Why is the connection lost every now and then? Why are there sound interruptions?	The baby unit and the parent unit are probably close to the outer limits of the operating range. Try a different location or decrease the distance between the units. Please note that it takes about 30 seconds each time before a connection between the units is established.
What happens during a power failure?	If the parent unit is sufficiently charged, it continues to operate during a power failure. If there are batteries in the baby unit, it will automatically switch to battery operation in case of power failure.
Is my baby monitor secure from eavesdropping and interference?	The DECT technology of this baby monitor guarantees no interference from other equipment and no eavesdropping.
Some buttons do not seem to work when I press them. What do I do wrong?	You have to press all buttons (except the on/off buttons and the TALK button) briefly. If you press them too long, they do not work.
The operating time of the parent unit is supposed to be at least 24 hours. Why is the operating time of my parent unit shorter?	When the parent unit batteries have been charged for the first time, the operating time is less than 24 hours. The batteries only reach their full capacity after you have charged and discharged them at least four times.

Question	Answer
	<p>The volume of the parent unit may be set too high, which causes the parent unit to consume a lot of energy. Decrease the volume of the parent unit.</p>
	<p>The microphone sensitivity level of the baby unit may be set too high, which causes the parent unit to consume a lot of energy. Decrease the microphone sensitivity level with the SENSITIVITY button on the parent unit.</p>
<p>Why doesn't battery check light on the parent unit light up when I start to recharge the parent unit.</p>	<p>It may take a few minutes before the battery check light lights up when you charge the parent unit for the first time or after a long period of disuse.</p>

Introduktion

Philips Avent sætter en ære i at producere pålidelige produkter, der kan give forældre den trykthed, de har brug for. Denne Philips Avent-babyalarm hjælper dig døgnet rundt ved at sikre, at du altid kan høre din baby klart og tydeligt uden forstyrrende støj. DECT-teknologien garanterer, at der ikke forekommer interferens fra andre trådløse apparater, og den giver et klart signal mellem babyenhed og forældreenhed.

Generel beskrivelse (fig. 1)

- A** Babyenhed
 - 1 On/Off-knap 
 - 2 ON-lysindikator
 - 3 Lydstyrke +/- knapper
 - 4 Batterikontrol indikator 
 - 5 Natlys
 - 6 Natlys-tast 
 - 7 PAGE-tast
 - 8 Mikrofon
 - 9 Adapter
 - 10 Stort apparatstik
 - 11 Låg til batterirum
 - 12 Tilslutning til stort apparatstik
 - 13 Batterirum
- B** Forældreenhed
 - 1 TALK-tast
 - 2 LINK-lysindikator
 - 3 SENSITIVITY-tast
 - 4 On/Off-tast 
 - 5 Åbning til bælteclips
 - 6 Lydniveau med lys
 - 7 Lydstyrke +/- knapper
 - 8 Batterikontrol indikator 
 - 9 Mikrofon
 - 10 Højtaler
 - 11 Batterirum
 - 12 Bælteclips
 - 13 Låg til batterirum
 - 14 Adapter
 - 15 Lille apparatstik
 - 16 Tilslutning til lille apparatstik

Vigtigt

Læs denne brugsvejledning omhyggeligt igennem, inden apparatet tages i brug, og gem den til eventuelt senere brug.

- Denne babyalarm er beregnet som et hjælpemiddel. Den kan aldrig erstatte den ansvarlige og korrekte forældrekontakt og -overvågning og må ikke bruges sådan.
- Kontrollér, om den indikerede netspænding på adapteren til forældreenheden og til babyenheden svarer til den lokale netspænding, før du tilslutter apparatet.
- Apparatet skal opbevares ved temperaturer mellem 10° C og 40° C.
- Apparatet kan tilsluttes netspændinger mellem 220 og 240 V.
- Udsæt ikke babyalarmen for meget høje eller meget lave temperaturer eller direkte sollys.
- Ledningen skal altid være uden for barnets rækkevidde (mindst 1 meter væk).

- Anbring ikke babyenheden i barnets seng eller kravlegård.
- Dæk ikke babyalarmen til med håndklæder, tæpper el. lign.
- Babyalarmen (eller dele af den) må aldrig kommes ned i vand eller andre væsker.
- Babyalarmen må ikke bruges i fugtige omgivelser eller tæt ved vand.
- Forsøg aldrig at åbne baby- eller forældreenhed udover batterirummene, da det kan give risiko for elektrisk stød.
- Brug kun de medfølgende adaptere ved tilslutning af babyenheden og forældreenheden til lysnettet.
- Begge adaptere indeholder en transformer, som aldrig må klippes af eller udskiftes med andre stik, da dette kan være meget risikabelt.
- Hvis adapteren til babyenheden eller forældreenheden beskadiges, skal den altid udskiftes med en original adapter af samme type for at undgå enhver risiko.
- Benyt altid den korrekte type ikke-genopladelige batterier i babyenheden for at undgå eksplosionsfare. Benyt altid den korrekte type genopladelige batterier til forældreenheden.
- Da konstant transmission ikke er tilladt, vil du kun kunne høre dit barn, når det laver lyde.

Elektromagnetiske felter (EMF)

Dette Philips/Avent-apparat overholder alle standarder for elektromagnetiske felter (EMF). Ved korrekt anvendelse i overensstemmelse med instruktionerne i denne brugsvejledning er apparatet sikkert at anvende, ifølge den videnskabelige viden, der er tilgængelig i dag.

Klargøring

Babyenhed

Babyenheden kan enten bruges via lysnettet eller med batterier. Selvom enheden får strøm fra lysnettet, anbefaler vi, at du sætter batterier i. Dette garanterer automatisk back-up i tilfælde af strømsvigt.

Brug via lysnet

- 1** Sæt det store apparatstik i babyenheden, og sæt adapteren i en stikkontakt (fig. 2).

Brug med batterier

Babyenheden benytter fire 1,5 V batterier af typen R6 AA (medfølger ikke). Vi anbefaler Philips LR6 PowerLife-batterier.

Sørg for, at både enheden og dine hænder er tørre, når batterierne isættes.

- 1** Drej dækslet til batterirummet til venstre (◀ OPEN) med håndfladen. (fig. 3)
- 2** Tag dækslet af.
- 3** Isæt fire 1,5 V R6 AA batterier (fig. 4).
 - Anbring to batterier oven på hinanden, og sørg for, at polerne (+ og –) vender den rigtige vej.
- 4** Sæt dækslet til batterirummet tilbage på plads, og luk det ved at dreje det til højre (CLOSE ▶) med håndfladen. (fig. 5)

Bemærk: Når batterierne er ved at løbe tør for strøm, lyser batterikontrolindikatoren () på babyenheden rødt.

Forældreenhed

Brug med batterier

Forældreenheden benytter to genopladelige 1,2-volt AAA NiMh-batterier, der leveres sammen med apparatet.

Sørg for, at både enheden og dine hænder er tørre, når batterierne isættes.

- 1 Skub batterirummets dæksel nedad for at tage det af (fig. 6).
- 2 Sæt de to genopladelige batterier i (fig. 7).
 - ▶ Sørg for, at batteriernes poler (+ og -) vender den rigtige vej.
- 3 Skub dækslet til batterirummet tilbage på bagsiden af forældreenheden, indtil det fastlåses ('klik') (fig. 8).
- 4 Sæt det lille apparatstik i forældreenheden, og sæt adapteren i en stikkontakt (fig. 9).
- 5 Lad forældreenheden være tilsluttet lysnettet, indtil batterierne er fuldt opladede.
 - ▶ **Når apparatet oplades første gang eller efter en længere periode uden at have været i brug: Sluk for forældreenheden, og oplad den uafbrudt i mindst 10 timer.**
 - ▶ En fuld opladning tager normalt 8 timer men varer længere, hvis forældreenheden er tændt under opladningen. Sluk derfor altid for forældreenheden under opladning, for at gøre opladningstiden så kort som muligt.
 - ▶ Lyset i batterikontrolindikatoren slukkes, når batterierne er fuldt opladede.
 - ▶ Når batterierne er fuldt opladede, kan forældreenheden bruges trådløst i mindst 24 timer.

Bemærk: Brugstiden på 24 timer er baseret på den antagelse, at babyenheden sender 25% af tiden og er i standby-tilstand resten af tiden (når babyen ikke giver lyd fra sig).

Bemærk: Efter første opladning af batterierne i forældreenheden, er brugstiden mindre end 24 timer. Batterierne når først op på deres fulde kapacitet, når de er blevet opladet og afladet fire gange.



Bemærk: Når batterierne er ved at løbe tør for strøm, blinker batterikontrolindikatoren rødt. Sæt det lille apparatstik i forældreenheden og adapteren i en stikkontakt for at genoplade batterierne.

Bemærk: Når forældreenheden ikke er tilsluttet lysnettet, aflades batterierne gradvist, selvom forældreenheden er slukket.

Brug via lysnet

- 1 Sæt det lille apparatstik i forældreenheden, og sæt adapteren i en stikkontakt (fig. 9).

Sådan bruges apparatet

- 1 Anbring forældreenheden og babyenheden i det samme rum, for at afprøve forbindelsen (fig. 10).
Babyenheden skal stå mindst 1 meter fra forældreenheden.
- 2 Tryk på on/off-knappen  på babyenheden, og hold den nede i 2 sekunder. (fig. 11)
 - ▶ Natlyset tændes et kort øjeblik.
 - ▶ ON-indikatoren lyser.
- 3 Tryk på on/off-knappen  på forældreenheden og hold den nede i 2 sekunder. (fig. 12)
 - ▶ Indikatorerne for lydniveau lyser kortvarigt blå.
 - ▶ Batterikontrolindikatoren lyser kortvarigt.
 - ▶ LINK-indikatoren lyser rødt et kort øjeblik og begynder derefter at blinke grønt, mens forældreenheden forsøger at etablere forbindelse til babyenheden.
 - ▶ LINK-indikatoren på forældreenheden blinker grønt, indtil forbindelsen er etableret. Det kan tage op til 30 sekunder. LINK-indikatoren på forældreenheden lyser herefter konstant grønt.
 - ▶ Hvis der ikke er etableret forbindelse inden for 30 sekunder, blinker LINK-indikatoren på forældreenheden rødt, og forældreenheden bipper med jævne mellemrum.
- 4 Anbring babyenheden mindst 1 meter fra barnet (fig. 13).
- 5 Placér forældreenheden indenfor babyenhedens senderækkevidde. Den skal stå mindst 1 meter fra babyenheden (fig. 14).

Læs mere om senderens rækkevidde i afsnittet "Senderækkevidde" herunder.

Senderækkevidde

Babyalarmen har en senderækkevidde på 300 meter i fri luft. Rækkevidden kan være kortere afhængigt af omgivelserne og andre forstyrrende faktorer. Indendørs er rækkevidden op til 50 meter.

Tørre materialer	Materialets tykkelse	Tab af rækkevidde
Træ, gips, pap, glas (uden metal, ledninger eller bly)	< 30 cm	0-10 %
Mursten, krydsfiner	< 30 cm	5-35 %
Armeret beton	< 30 cm	30-100 %
Metalgitter eller -stænger	< 1 cm	90-100 %
Metal- eller aluminiumsplader	< 1 cm	100 %

Våde og fugtige materialer kan give op til 100 % tab i rækkevidden.

Funktioner**Justering af højttalerens lydstyrke**

- 1 Tryk kort på + og - lydstyrketasterne på babyenheden, indtil den ønskede lydstyrke for babyenheden er nået (fig. 15).
- 2 Tryk kort på + og - lydstyrketasterne på forældreenheden, indtil den ønskede lydstyrke for forældreenheden er nået (fig. 16).

Bemærk: Hvis du trykker for længe på lydstyrketasterne + og -, bliver lydstyrken ikke justeret.

Bemærk: Du behøver kun justere lydstyrken for babyenheden, når du bruger talefunktionen (se nedenfor).

Bemærk: Hvis lydstyrken er indstillet til at være høj, bruger enhederne mere strøm.

Talefunktion

Du kan bruge TALK-tasten på forældreenheden, hvis du vil snakke med barnet (f.eks. for at trøste det).

- 1 Tryk på TALK-tasten, hold den nede og tal klart og tydeligt ind i mikrofonen (fig. 17).
- 2 Slip TALK-tasten, når du er færdig med at tale.

Bemærk: Når du trykker på TALK-tasten, kan du ikke længere høre barnet.

Justering af mikrofonens følsomhed

Du kan indstille mikrofonfølsomheden på babyenheden til det ønskede niveau. Du kan kun ændre mikrofonens følsomhed, når der er etableret forbindelse mellem baby- og forældreenheden, dvs. når LINK-indikatoren på forældreenheden konstant lyser grønt.

- 1 Tryk kortvarigt på SENSITIVITY-tasten på forældreenheden (fig. 18).
 - Indikatorerne for lydstyrke lyser i ca. 2 sekunder for at angive det aktuelle følsomhedsniveau.
- 2 Tryk kortvarigt på + og - lydstyrketasterne på forældreenheden, indtil det ønskede niveau for mikrofonens følsomhed er nået.

Bemærk: Hvis du trykker på SENSITIVITY-tasten og/eller + og - lydstyrketasterne i for lang tid, justeres mikrofonfølsomheden ikke.

- et lys tændt = minimalt følsomhedsniveau
- alle lys tændt = maksimalt følsomhedsniveau

Bemærk: Når babyenhedens mikrofonfølsomhed er sat på et højt niveau, registrerer den flere lyde og transmitterer derfor oftere. Af denne grund bruger enheden mere strøm.

Lydløs overvågning

- 1 Tryk kort på (-) lydstyrketasten på forældreenheden, indtil der er helt slukket for lydstyrken (fig. 19).

Lydstyrken er helt afbrudt, når alle lydstyrke-indikatorer er slukkede.

- Så længe babyenheden ikke registrerer nogle lyde, er alle lydstyrke-indikatorerne på forældreenheden slukkede (fig. 20).
- Når babyenheden registrerer en lyd, lyser en eller flere lydstyrke-indikatorer på forældreenheden. Jo højere lyd, jo flere lysende indikatorer.

Natlys

- 1 Tryk kort på natlystasten  på babyenheden for at tænde for natlyset. (fig. 21)

- 2 Tryk igen kort på natlystasten  for at slukke natlyset.

- Natlyset dæmpes gradvist, før det slukkes helt.

Bemærk: Trykker du for længe på natlystasten , bliver natlyset hverken tændt eller slukket.

Tips: Det anbefales at slukke for natlyset, når babyenheden kører på batterier. Det sparer på strømmen!

Søgning efter forældreenheden

Hvis forældreenheden er blevet væk, og der er slukket for lyden, kan du søge efter den ved hjælp af PAGE-tasten på babyenheden.

- 1 Tryk kort på PAGE-tasten på babyenheden (fig. 22)

- Forældreenheden nulstilles automatisk til middel lydstyrke og afgiver en søge-advarselstone.

- 2 Tryk på PAGE-tasten eller en vilkårlig tast på forældreenheden igen for at stoppe søgealarmen.

Bemærk: Trykker du for længe på PAGE-tasten, afgiver forældreenheden ingen søgealarmtone.

Bælteclips

Hvis batterierne i forældreenheden er tilstrækkeligt opladede, kan du tage enheden med rundt i og uden for huset, hvis du sætter enheden fast til bæltet med bælteclipsen. På den måde kan du overvåge dit barn, mens du bevæger dig omkring.

Montering af bælteclipsen

- 1 Sæt den lille pind bag på bælteclipsen ind i åbningen på bagsiden af forældreenheden (1). Drej bælteclipsen til venstre (2), indtil den fastlåses med et klik (fig. 23).

Afmontering af bælteclipsen

- 1 Drej bælteclipsen til højre (1), og tag det ud af åbningen (2) (fig. 24).

Reset-funktion

Med denne funktion kan du nulstille forældre- og babyenheden til standardindstillingerne. Brug denne funktion, hvis der opstår problemer, der ikke kan løses ved hjælp af kapitlet "Ofte stillede spørgsmål". Hver enhed skal nulstilles separat.

- 1 Tryk på on/off-knappen  i 2 sekunder for at tænde for enheden. (fig. 11)

- 2 Tryk derefter straks på (-) lydstyrketasten og hold den nede, indtil apparatet bipper (fig. 25).

- Enheden er nu nulstillet til fabriksindstilling.

Følg samme fremgangsmåde for den anden enhed.

Standardindstillinger

Forældreenhed

- Højtalerlydstyrke: 1
- Mikrofølsomhed: 3

Babyenhed

- Højtalerlydstyrke: 3
- Natlys: slukket

Rengøring og vedligeholdelse

Forældre- og babyenheden må aldrig kommes ned i vand eller skylles under vandhanen.

Anvend aldrig rengøringsmidler i spraydåse og/eller flydende rengøringsmidler.

- 1** Tag stikket ud af babyenheden og forældreenheden, hvis de er tilsluttet lysnettet.
- 2** Rengør forældre- og babyenhed med en fugtig klud.

Opbevaring

- Hvis du ikke skal bruge babyenheden i længere tid, skal du tage batterierne ud og gemme forældreenheden, babyenheden og adapterne væk.

Miljøhensyn

- Apparatet må ikke smides ud sammen med det almindelige husholdningsaffald, når det til sin tid kasseres. Aflever det i stedet på en kommunal genbrugsstation. På den måde er du med til at beskytte miljøet (fig. 26).
- Batterier indeholder stoffer, der kan skade miljøet. Smid aldrig batterier ud sammen med det normale husholdningsaffald, men aflever dem på et officielt indsamlingssted for brugte batterier. Fjern altid batterierne, inden apparatet til sin tid kasseres eller afleveres på et officielt indsamlingssted.

Garanti og service

For alle yderligere oplysninger eller ved eventuelle problemer med apparatet henvises til Philips' hjemmeside på adressen www.philips.com eller det lokale Philips Kundecenter (telefonnumre findes i vedlagte "World-Wide Guarantee" folder). Hvis der ikke findes et kundecenter i dit land, bedes du venligst kontakte din lokale Philips-forhandler eller Serviceafdelingen i Philips Domestic Appliances and Personal Care BV.

Ofte stillede spørgsmål

Dette kapitel indeholder de mest almindeligt forekommende spørgsmål til apparatet. Hvis du ikke kan finde svar på dit spørgsmål, bedes du kontakte dit lokale Philips Kundecenter.

Spørgsmål	Svar
Hvorfor lyser ON-indikatoren på babyenheden og LINK-indikatoren på forældreenheden ikke, når jeg trykker på enhedernes on/off-taster?	Måske skyldes det, at forældreenhedens batterier er løbet tør for strøm, og at forældreenheden ikke er tilsluttet lysnettet. Sæt det lille apparatstik i forældreenheden og adapteren i en stikkontakt. Tryk derefter på on/off-tasten for at etablere forbindelse til babyenheden.
	Måske skyldes det, at babyenhedens batterier er løbet tør for strøm, og at babyenheden ikke er tilsluttet lysnettet. Udskift batterierne, eller sæt det store apparatstik i babyenheden og adapteren i en stikkontakt. Tryk derefter på on/off-tasten for at etablere forbindelse til forældreenheden.
	Babyenheden og forældreenheden er måske uden for rækkevidde. Flyt forældreenheden tættere på babyenheden, men ikke tættere end 1 meter.
	Hvis LINK-indikatoren på forældreenheden stadig ikke begynder at blinke, skal du anvende reset-funktionen til at genindstille enhederne til deres standardindstillinger.
Hvorfor bipper forældreenheden?	Hvis forældreenheden bipper, når LINK-indikatoren blinker rødt, kan den have mistet forbindelsen til babyenheden. Anbring forældreenheden tættere på babyenheden.
	Hvis forældreenheden bipper, LINK-lysindikatoren blinker rødt, og batterikontrolindikatoren lyser rødt, er batterierne ved at løbe tør for strøm. Genoplad batterierne.
Hvorfor afgiver apparatet en skinger tone?	Enhederne er muligvis placeret for tæt på hinanden. Kontrollér, at forældre- og babyenheden er mindst 1 meter fra hinanden.
	Lydstyrken på forældreenheden er muligvis indstillet for højt. Skru ned for lydstyrken på forældreenheden.
Hvorfor hører jeg ingen lyde/hvorfor kan jeg ikke høre mit barn græde?	Lydstyrken på forældreenheden er muligvis indstillet for lavt eller er slukket. Skru op for lydstyrken på forældreenheden.
	Mikrofonfølsomheden på babyenhedens mikrofon er måske indstillet for lavt. Øg mikrofonens følsomhed ved hjælp af SENSITIVITY-tasten på forældreenheden.
	Baby- og forældreenheden er muligvis placeret for langt fra hinanden. Gør afstanden mellem enhederne mindre.
Hvorfor reagerer forældreenheden alt for hurtigt på lyde fra omgivelserne?	Babyenheden opfanger også andre lyde end dem fra dit barn. Flyt babyenheden tættere på barnet (men vær opmærksom på minimumsafstanden på mindst 1 meter).

Spørgsmål	Svar
	Følsomheden på babyenhedens mikrofon er måske indstillet for højt. Nedsæt mikrofonens følsomhed ved hjælp af SENSITIVITY-tasten på forældreenheden.
Hvordan kan det være, at forældreenheden reagerer så langsomt på barnets lyde?	Mikrofonfølsomheden på babyenheden er måske indstillet for lavt. Øg mikrofonens følsomhed ved hjælp af SENSITIVITY-tasten på forældreenheden.
Hvorfor løber babyenhedens batterier så hurtigt tør for strøm?	Mikrofonfølsomheden på babyenhedens mikrofon er måske indstillet for højt. Dette bevirker, at babyenheden sender oftere. Nedsæt mikrofonens følsomhed ved hjælp af SENSITIVITY-tasten på forældreenheden.
	Lydstyrken på babyenheden er muligvis sat for højt, hvilket får babyenheden til at bruge meget strøm. Nedsæt lydstyrken på babyenheden. Du har muligvis tændt for natlyset. Hvis du vil bruge natlyset, anbefaler vi at du forbinder babyenheden til lysnettet.
Hvorfor overstiger opladningstiden på forældreenheden 8 timer?	Forældreenheden er muligvis tændt under opladningen. Sluk for forældreenheden under opladningen.
Den specificerede rækkevidde på babyenheden er 300 meter. Hvorfor kan min babyenhed kun klare en meget kortere afstand?	Den specificerede rækkevidde gælder kun udenfor under åben himmel. Inde i huset begrænses rækkevidden af antallet og typen af vægge og/eller lofter mellem enhederne. Inde i huset vil rækkevidden være op til 50 meter.
Hvorfor bliver forbindelsen afbrudt fra tid til anden? Hvorfor er der lydafbrydelser?	Baby- og forældreenheden er sandsynligvis lige på grænsen af rækkevidden. Forsøg med en anden placering eller gør afstanden mellem enhederne mindre. Bemærk, at det hver gang tager ca. 30 sekunder, før forbindelsen mellem enhederne genetableres.
Hvad sker ved strømsvigt?	Hvis forældreenheden er tilstrækkeligt opladet, vil den fortsætte med at fungere under et strømsvigt. Hvis der er batterier i babyenheden, vil den automatisk overgå til brug af batterier i tilfælde af strømsvigt.
Er min babyalarm sikret mod aflytning og interferens?	DECT-teknologien i denne babyalarm garanterer, at der ikke vil forekomme interferens fra andet udstyr eller aflytning.
Nogle taster virker tilsyneladende ikke, når jeg trykker på dem. Hvad gør jeg forkert?	Du skal kun trykke kortvarigt på tasterne (bortset fra on/off-tasterne og TALK-tasten). Trykker du for længe på dem, virker de ikke.

Spørgsmål	Svar
Brugstiden for forældreenheden skulle være mindst 24 timer. Hvorfor er brugstiden på min forældreenhed kortere?	Efter første opladning af batterierne i forældreenheden, er brugstiden mindre end 24 timer. Batterierne når først op på deres fulde kapacitet, når de er blevet opladet og afladet mindst fire gange.
	Lydstyrken i forældreenheden er muligvis sat for højt, hvilket får forældreenheden til at bruge meget strøm. Nedsæt lydstyrken på forældreenheden. Mikrofonfølsomheden på babyenheden er måske indstillet for højt. Dette bevirker, at forældreenheden bruger meget strøm. Nedsæt mikrofonens følsomhed ved hjælp af SENSITIVITY-tasten på forældreenheden.
Hvorfor lyser batterikontrolindikatoren på forældreenheden ikke, når jeg sætter forældreenheden til at genoplade.	Det tager muligvis et par minutter, før batterikontrolindikatoren lyser, når du oplader forældreenheden første gang efter en længere periode, hvor den ikke er blevet brugt.

Einführung

Philips Avent hat es sich zur Aufgabe gemacht, den Eltern von Babys und Kleinkindern zuverlässige Produkte zu bieten, die ihnen die beruhigende Gewissheit verschaffen, die sie brauchen. Sie können diesem Babyphone vertrauen – es unterstützt Sie rund um die Uhr und gewährleistet, dass Sie Ihr Baby stets ohne ablenkende Geräusche hören können. Die DECT-Technologie garantiert absolute Störungsfreiheit durch andere schnurlose Geräte und ein deutliches Signal zwischen Eltern- und Babyeinheit.

Allgemeine Beschreibung (Abb. 1)

- A** Babyeinheit
 - 1 Ein-/Ausschalter 
 - 2 Betriebsanzeige
 - 3 Lautstärketasten +/-
 - 4 Batteriekontrollanzeige 
 - 5 Nachtlicht
 - 6 Nachtlicht-Taste 
 - 7 PAGE-Taste
 - 8 Mikrofon
 - 9 Adapter
 - 10 Großer Gerätestecker
 - 11 Batteriefachabdeckung
 - 12 Buchse für großen Gerätestecker
 - 13 Batteriefach
- B** Elterneinheit
 - 1 TALK-Taste
 - 2 LINK-Lampe
 - 3 SENSITIVITY-Taste
 - 4 Ein-/Ausschalter 
 - 5 Öffnung für Gürtel-Clip
 - 6 Geräuschpegelanzeigen
 - 7 Lautstärketasten +/-
 - 8 Batteriekontrollanzeige 
 - 9 Mikrofon
 - 10 Lautsprecher
 - 11 Batteriefach
 - 12 Gürtel-Clip
 - 13 Batteriefachabdeckung
 - 14 Adapter
 - 15 Kleiner Gerätestecker
 - 16 Buchse für kleinen Gerätestecker

Wichtig

Lesen Sie diese Bedienungsanleitung vor dem Gebrauch des Geräts aufmerksam durch und bewahren Sie sie für eine spätere Verwendung auf.

- **Dieses Babyphone ist als Unterstützung für Sie gedacht und nicht als Ersatz für eine verantwortungsbewusste und ordnungsgemäße Überwachung durch Erwachsene. Daher sollte es auch nicht zu diesem Zweck eingesetzt werden.**
- **Prüfen Sie vor dem Anschluss der Einheiten, ob die auf den Adaptern der Baby- und Elterneinheit angegebene Spannung mit der örtlichen Netzspannung übereinstimmt.**
- **Benutzen und verwahren Sie das Gerät bei Temperaturen zwischen 10 °C und 40 °C.**
- **Das Gerät eignet sich für Netzspannungen von 220 bis 240 Volt.**

- Setzen Sie das Babyphone keinen extrem kalten oder heißen Temperaturen und keinem direkten Sonnenlicht aus.
- Achten Sie darauf, dass sich Babyeinheit und Kabel immer außerhalb der Reichweite Ihres Kindes befinden (Entfernung mindestens 1 Meter).
- Legen Sie die Babyeinheit keinesfalls in das Kinderbett oder in den Laufstall.
- Decken Sie das Babyphone nicht mit einem Handtuch oder einer Decke ab.
- Tauchen Sie keinen Teil des Babyphones in Wasser oder andere Flüssigkeiten.
- Benutzen Sie das Babyphone keinesfalls in feuchter Umgebung oder in der Nähe von Wasser.
- Um Stromschläge zu vermeiden, sollten Sie mit Ausnahme des Batteriefachs das Gehäuse der Baby- und der Elterneinheit nicht öffnen.
- Verwenden Sie zum Anschließen der Baby- und Elterneinheit an das Stromnetz ausschließlich die mitgelieferten Adapter.
- Die Adapter enthalten jeweils einen Transformator. Ersetzen Sie die Adapter keinesfalls durch andere Stecker, da dies den Benutzer gefährden würde.
- Wenn der Adapter der Baby- bzw. Elterneinheit beschädigt ist, darf er nur durch ein Original-Ersatzteil ausgetauscht werden, um Gefährdungen zu vermeiden.
- Verwenden Sie für die Babyeinheit immer den richtigen Batterietyp, um die Gefahr einer Explosion zu vermeiden. Setzen Sie in die Elterneinheit nur wiederaufladbare Batterien des richtigen Typs ein.
- Da eine Dauerübertragung nicht zulässig ist, hören Sie Ihr Kind nur, wenn es Geräusche von sich gibt.

Elektromagnetische Felder (EMF; Electro Magnetic Fields)

Dieses Philips Avent Gerät erfüllt sämtliche Normen bezüglich elektromagnetischer Felder (EMF). Nach aktuellen wissenschaftlichen Erkenntnissen ist das Gerät sicher im Gebrauch, sofern es ordnungsgemäß und entsprechend den Anweisungen in dieser Bedienungsanleitung gehandhabt wird.

Für den Gebrauch vorbereiten

Babyeinheit

Sie können die Babyeinheit entweder über die Steckdose oder mit Batterien betreiben. Doch selbst bei Netzbetrieb empfehlen wir, die Batterien einzusetzen. So bleibt das Gerät auch bei einem Stromausfall betriebsbereit.

Netzbetrieb

- 1** Stecken Sie den großen Gerätestecker in die Buchse der Babyeinheit und den Adapter in eine Steckdose (Abb. 2).

Batteriebetrieb

Die Babyeinheit benötigt vier Batterien vom Typ 1,5V R6 AA (nicht im Lieferumfang enthalten). Wir empfehlen den Einsatz von Philips LR6 PowerLife-Batterien.

Ihre Hände und die Einheit müssen beim Einsetzen der Batterien vollkommen trocken sein.

- 1** Öffnen Sie das Batteriefach, indem Sie den Deckel mit der Handfläche nach links (◀ OPEN) drehen. (Abb. 3)
- 2** Nehmen Sie den Deckel vom Gerät.
- 3** Setzen Sie vier 1,5V R6 AA-Batterien ein (Abb. 4).
 - Legen Sie jeweils zwei Batterien übereinander und achten Sie darauf, dass die Plus- und Minus-Pole in die richtige Richtung weisen.
- 4** Setzen Sie den Batteriefachdeckel wieder auf und schließen Sie ihn, indem Sie ihn mit der Handfläche nach rechts (CLOSE ▶) drehen. (Abb. 5)

Hinweis: Wenn die Batterien fast leer sind, leuchtet die Batteriekontrollanzeige () auf der Babyeinheit rot.

Elterneinheit

Akkubetrieb

Die Elterneinheit läuft mit zwei wiederaufladbaren 1,2-Volt NiMH AAA-Batterien (im Lieferumfang des Geräts enthalten).

Ihre Hände und die Einheit müssen beim Einsetzen der Akkus vollkommen trocken sein.

- 1** Schieben Sie den Deckel des Batteriefachs nach unten und nehmen Sie ihn ab (Abb. 6).
- 2** Legen Sie die beiden Akkus ein (Abb. 7).
 - ▶ Achten Sie darauf, dass Plus- und Minus-Pole in die richtige Richtung weisen.
- 3** Schieben Sie den Batteriefachdeckel wieder auf die Rückseite der Elterneinheit, so dass er mit einem hörbaren "Klick" einrastet (Abb. 8).
- 4** Stecken Sie den kleinen Gerätestecker in die Buchse der Elterneinheit und den Adapter in eine Steckdose (Abb. 9).
- 5** Lassen Sie die Elterneinheit solange am Netz, bis die Akkus voll aufgeladen sind.
 - ▶ **Laden Sie die Elterneinheit beim ersten Mal oder nach einer längeren Gebrauchspause mindestens 10 Stunden lang ohne Unterbrechung auf. Die Elterneinheit sollte dabei ausgeschaltet sein.**
 - ▶ Wird die Elterneinheit während des Ladens eingeschaltet, dauert der Ladevorgang länger als 8 Stunden. Um die Ladezeit zu verkürzen, schalten Sie die Elterneinheit beim Laden aus.
 - ▶ Die Batteriekontrollanzeige erlischt, wenn die Akkus vollständig geladen sind.
 - ▶ Bei vollständig aufgeladenen Akkus kann die Elterneinheit mindestens 24 Stunden lang ohne Kabel verwendet werden.

Hinweis: Die Betriebsdauer von 24 Stunden basiert auf der Annahme, dass die Babyeinheit 25% der Zeit überträgt und sich während der restlichen Zeit im Standby-Modus befindet (wenn das Baby keinerlei Geräusche macht).

Hinweis: Beim erstmaligen Aufladen der Elterneinheit reichen die Akkus für weniger als 24 Stunden Betrieb. Sie erreichen erst nach viermaligem Laden und Entladen ihre volle Kapazität.

Hinweis: Wenn die Akkus fast leer sind, leuchtet die Batteriekontrollanzeige rot. Stecken Sie den kleinen Gerätestecker in die Buchse der Elterneinheit und den Adapter in eine Steckdose, um die Akkus aufzuladen.

Hinweis: Ist die Elterneinheit nicht an der Stromversorgung angeschlossen, entladen sich die Akkus auch dann allmählich, wenn die Einheit ausgeschaltet ist.

Netzbetrieb

- 1** Stecken Sie den kleinen Gerätestecker in die Buchse der Elterneinheit und den Adapter in eine Steckdose (Abb. 9).

Das Gerät benutzen

- 1** Stellen Sie die Eltern- und die Babyeinheit im selben Raum auf, um die Verbindung zu überprüfen (Abb. 10).

Die Babyeinheit muss dabei mindestens 1 Meter von der Elterneinheit entfernt sein.
- 2** Drücken Sie den Ein-/Ausschalter  an der Babyeinheit und halten Sie ihn 2 Sekunden lang gedrückt. (Abb. 11)
 - ▶ Das Nachtlicht leuchtet kurz auf.

- Die Betriebsanzeige leuchtet auf.
- 3** Drücken Sie den Ein-/Ausschalter  an der Elterneinheit und halten Sie ihn 2 Sekunden lang gedrückt. (Abb. 12)
 - Die Geräuschpegelanzeigen leuchten kurz blau auf.
 - Die Batteriekontrollanzeige leuchtet kurz auf.
 - Die LINK-Lampe leuchtet kurz rot auf und beginnt dann grün zu blinken, während die Elterneinheit nach einer Verbindung zur Babyeinheit sucht.
 - Bis die Verbindung aufgebaut ist, blinkt die LINK-Lampe an der Elterneinheit grün. Dies dauert bis zu 30 Sekunden. Dann leuchtet sie konstant grün.
 - Wenn nach 30 Sekunden keine Verbindung hergestellt ist, blinkt die LINK-Lampe an der Elterneinheit rot und an der Elterneinheit ertönt von Zeit zu Zeit ein Signalton.
- 4** Stellen Sie die Babyeinheit mindestens 1 Meter von Ihrem Kind entfernt auf (Abb. 13).
- 5** Stellen Sie die Elterneinheit innerhalb des Empfangsbereichs der Babyeinheit auf. Achten Sie darauf, dass sie im Abstand von mindestens 1 Meter zur Babyeinheit steht (Abb. 14). Weitere Informationen über den Empfangsbereich finden Sie im nachstehenden Abschnitt "Empfangsbereich".

Empfangsbereich

Der Empfangsbereich des Babyphones beträgt im Freien 300 Meter. Je nach Umgebung und anderen Störfaktoren kann die Reichweite auch geringer sein. Im Haus beträgt die Reichweite bis zu 50 Meter.

Trockene Materialien	Materialstärke	Empfangsverlust
Holz, Gips, Pappe, Glas (ohne Metall, Drähte oder Blei)	< 30 cm	0 - 10%
Ziegel, Sperrholz	< 30 cm	5 - 35%
Stahlbeton	< 30 cm	30 - 100%
Metallgitter oder -stangen	< 1 cm	90 - 100%
Metall- oder Aluplatten	< 1 cm	100%

Bei nassen und feuchten Materialien kann der Empfangsverlust bis zu 100 % ausmachen.

Produktmerkmale

Die Lautsprecherlautstärke einstellen

- 1** Drücken Sie die Lautstärketasten + und - an der Babyeinheit wiederholt kurz, bis die gewünschte Lautsprecherlautstärke an der Einheit erreicht ist (Abb. 15).
- 2** Drücken Sie die Lautstärketasten + und - an der Elterneinheit wiederholt kurz, bis die gewünschte Lautsprecherlautstärke an der Einheit erreicht ist (Abb. 16).

Hinweis: Wenn Sie die Lautstärketasten + und - zu lange gedrückt halten, erfolgt keine Lautstärkeneinstellung.

Hinweis: Sie brauchen die Lautstärke der Babyeinheit nur dann einzustellen, wenn Sie die Sprechfunktion benutzen möchten (siehe unten).

Hinweis: Je höher die Lautstärkeneinstellung, umso mehr Energie verbrauchen die Einheiten.

Sprechfunktion

Über die TALK-Taste an der Elterneinheit können Sie mit Ihrem Kind sprechen (um es beispielsweise zu trösten).

- 1** Halten Sie die TALK-Taste beim Sprechen gedrückt und sprechen Sie deutlich in das Mikrofon (Abb. 17).
- 2** Lassen Sie die TALK-Taste nach dem Sprechen wieder los.

Hinweis: Bei gedrückter TALK-Taste können Sie Ihr Kind nicht hören.

Die Mikrofonempfindlichkeit einstellen

Sie können die Mikrofonempfindlichkeit der Babyeinheit nach Wunsch einstellen. Dazu muss eine Verbindung zwischen Baby- und Elterneinheit bestehen. Dies ist der Fall, wenn die LINK-Lampe an der Elterneinheit konstant grün leuchtet.

- 1** Drücken Sie kurz die SENSITIVITY-Taste an der Elterneinheit (Abb. 18).
 - Die Geräuschpegelanzeigen leuchten ca. 2 Sekunden auf und zeigen die aktuell eingestellte Empfindlichkeitsstufe an.
- 2** Drücken Sie die Lautstärketasten + und - an der Elterneinheit kurz, bis die gewünschte Empfindlichkeitsstufe für die Babyeinheit erreicht ist.

Hinweis: Wenn Sie die SENSITIVITY-Taste und/oder die Lautstärketasten + und - zu lange gedrückt halten, erfolgt keine Einstellung der Mikrofonempfindlichkeit.

- Eine Lampe leuchtet = niedrigste Empfindlichkeitsstufe
- Alle Lampen leuchten = höchste Empfindlichkeitsstufe

Hinweis: Ist die Babyeinheit auf eine hohe Empfindlichkeitsstufe eingestellt, nimmt sie mehr Geräusche auf und überträgt damit auch häufiger. Dadurch erhöht sich der Energieverbrauch.



Stumme Babyüberwachung

- 1** Drücken Sie die Lautstärketaste (-) an der Elterneinheit kurz, bis die Lautstärke ganz abgeschaltet ist (Abb. 19).

Sie erkennen dies daran, dass die Geräuschpegelanzeigen nicht leuchten.

- Solange die Babyeinheit kein Geräusch feststellt, leuchten an der Elterneinheit keine Geräuschpegelanzeigen (Abb. 20).
- Sobald die Babyeinheit ein Geräusch wahrnimmt, leuchten an der Elterneinheit ein oder mehrere LEDs auf. Je lauter das Geräusch, umso mehr LEDs sind zu sehen.

Nachtlicht

- 1** Drücken Sie an der Babyeinheit kurz die Nachtlicht-Taste , um das Nachtlicht einzuschalten. (Abb. 21)
- 2** Drücken Sie zum Ausschalten des Nachtlichts die Nachtlicht-Taste  erneut kurz.
 - Das Nachtlicht wird langsam dunkler, bevor es sich ganz ausschaltet.

Hinweis: Wenn Sie die Nachtlicht-Taste  zu lange gedrückt halten, schaltet sich das Licht weder ein noch aus.

Tipp: Schalten Sie das Nachtlicht aus, wenn Sie die Babyeinheit mit Batterien betreiben. Dadurch sparen Sie Energie!

Die Elterneinheit rufen

Wenn Sie die Elterneinheit verlegt haben und deren Lautstärke vollständig abgeschaltet ist, können Sie das Gerät mithilfe der PAGE-Taste an der Babyeinheit rufen.

- 1** Drücken Sie dazu kurz die PAGE-Taste an der Babyeinheit (Abb. 22).

- ▶ Die Elterneinheit stellt sich automatisch auf mittlere Lautstärke und gibt ein akustisches Rufsignal ab.
- 2 Um dieses zu stoppen, drücken Sie erneut kurz die PAGE-Taste. Sie können aber auch jede beliebige Taste an der Elterneinheit drücken.

Hinweis: Wenn Sie die PAGE-Taste zu lang gedrückt halten, gibt die Elterneinheit kein Rufsignal ab.

Gürtel-Clip

Sind die Akkus der Elterneinheit ausreichend aufgeladen, können Sie die Einheit überall im und um das Haus mitnehmen. Befestigen Sie die Elterneinheit dazu entweder mithilfe des Gürtel-Clips an Ihrem Gürtel oder am Hosen- bzw. Rockbund. So können Sie Ihr Kind überwachen und haben dennoch beide Hände frei.

Den Gürtel-Clip anbringen

- 1 Stecken Sie den kleinen Stift an der Rückseite des Gürtel-Clips in die Öffnung an der Rückseite der Elterneinheit (1). Drehen Sie den Gürtel-Clip nach links (2), bis er mit einem "Klick" hörbar einrastet (Abb. 23).

Den Gürtel-Clip abnehmen

- 1 Drehen Sie den Gürtel-Clip nach rechts (1), und nehmen Sie ihn aus der Öffnung (2) heraus (Abb. 24).

Reset-Funktion

Mithilfe dieser Funktion können Sie die Eltern- und die Babyeinheit auf die Standardeinstellungen zurückstellen. Verwenden Sie sie beispielsweise bei Problemen, die sich anhand der Lösungsvorschläge im Kapitel "Häufig gestellte Fragen" nicht beheben lassen. Beachten Sie bitte, dass beide Einheiten für sich zurückgestellt werden müssen.

- 1 Halten Sie den Ein-/Ausschalter \cup 2 Sekunden lang gedrückt, um die Einheit einzuschalten. (Abb. 11)
- 2 Drücken Sie dann sofort die Lautstärketaste (-) und halten Sie sie gedrückt, bis das Gerät ein akustisches Signal ausgibt (Abb. 25).
- ▶ Damit haben Sie die Einheit auf die werkseitigen Standardeinstellungen zurückgestellt. Verfahren Sie mit der anderen Einheit in gleicher Weise.

Standardeinstellungen

Elterneinheit

- Lautsprecherlautstärke : 1
- Mikrofonempfindlichkeit: 3

Babyeinheit

- Lautsprecherlautstärke: 3
- Nachtlicht: Aus

Reinigung und Wartung

Tauchen Sie die Eltern- und die Babyeinheit nicht in Wasser ein und reinigen Sie sie auch nicht unter fließendem Wasser.

Verwenden Sie weder Reinigungsspray noch flüssige Reinigungsmittel.

- 1 Ziehen Sie die Adapter der Baby- und Elterneinheit aus der Steckdose, sofern sie eingesteckt sind.
- 2 Reinigen Sie die Eltern- und die Babyeinheit mit einem feuchten Tuch.

Aufbewahrung

- Wenn Sie vorhaben, das Babyphone längere Zeit nicht zu benutzen, nehmen Sie die Batterien heraus und verwahren Sie die Eltern- und die Babyeinheit sowie die Adapter in der mitgelieferten Tasche.

Umweltschutz

- Werfen Sie das Gerät am Ende der Lebensdauer nicht in den normalen Hausmüll. Bringen Sie es zum Recycling zu einer offiziellen Sammelstelle. Auf diese Weise helfen Sie, die Umwelt zu schonen (Abb. 26).
- Batterien enthalten Substanzen, die die Umwelt gefährden können. Entsorgen Sie Batterien nicht über den gewöhnlichen Hausmüll, sondern geben Sie sie an einer offiziellen Sammelstelle für Batterien ab. Entfernen Sie die Batterien, bevor Sie das Gerät an einer offiziellen Recyclingstelle abgeben.

Garantie und Kundendienst

Benötigen Sie weitere Informationen oder treten Probleme auf, wenden Sie sich bitte an Ihren Philips-Händler, oder setzen Sie sich mit einem Philips Service-Center in Ihrem Land in Verbindung (Telefonnummer siehe Garantieschrift). Besuchen Sie auch die Philips Website (www.philips.com). Sie können auch direkt die Service-Abteilung von Philips Domestic Appliances and Personal Care BV kontaktieren.

Häufig gestellte Fragen

Dieses Kapitel enthält die am häufigsten zu diesem Gerät gestellten Fragen. Sollten Sie hier keine Antwort auf Ihre Frage finden, wenden Sie sich bitte an das Philips Service-Center in Ihrem Land.

Frage	Antwort
Warum leuchten die Betriebsanzeige der Babyeinheit und die LINK-Lampe der Elterneinheit nicht auf, wenn ich den Ein-/Ausschalter an den Einheiten drücke?	Möglicherweise sind die Akkus der Elterneinheit leer, und die Elterneinheit ist nicht an das Stromnetz angeschlossen. Stecken Sie den kleinen Gerätestecker in die Buchse der Elterneinheit und den Adapter in eine Steckdose. Drücken Sie dann den Ein-/Ausschalter, um die Verbindung mit der Babyeinheit herzustellen.
	Möglicherweise sind die Batterien der Babyeinheit leer, und die Babyeinheit ist nicht an das Stromnetz angeschlossen. Tauschen Sie die Batterien aus, oder stecken Sie den großen Gerätestecker in die Buchse der Babyeinheit und den Adapter in eine Steckdose. Drücken Sie dann den Ein-/Ausschalter, um die Verbindung mit der Elterneinheit herzustellen.
	Baby- und die Elterneinheit haben möglicherweise keine Verbindung zueinander. Verringern Sie den Abstand zwischen Eltern- und Babyeinheit, beachten Sie dabei jedoch einen Mindestabstand von 1 Meter.
	Blinkt die LINK-Lampe an der Elterneinheit noch immer nicht, stellen Sie die Einheiten über die Reset-Funktion auf die Standardeinstellungen zurück.





Frage	Antwort
Warum ertönt an der Elterneinheit ein akustisches Signal?	Ertönt das Signal an der Elterneinheit, während die LINK-Lampe rot blinkt, ist die Verbindung zur Babyeinheit unterbrochen. Verringern Sie den Abstand zwischen Eltern- und Babyeinheit.
	Wenn das Signal an der Elterneinheit ertönt, die LINK-Lampe rot blinkt und die Batteriekontrollanzeige rot leuchtet, sind die Akkus fast leer. Laden Sie die Akkus auf.
Warum ertönt aus dem Gerät ein Pfeifton?	Möglicherweise stehen die beiden Einheiten zu nah beieinander. Vergewissern Sie sich, dass Sie den Mindestabstand von 1 Meter zwischen Eltern- und Babyeinheit eingehalten haben.
	Möglicherweise ist die Lautstärke der Elterneinheit zu hoch eingestellt. Verringern Sie die Lautstärke.
Warum höre ich kein Geräusch/Warum kann ich nicht hören, ob mein Kind weint?	Die Lautstärke der Elterneinheit ist möglicherweise zu niedrig eingestellt oder völlig abgeschaltet. Erhöhen Sie die Lautstärke an der Elterneinheit.
	Die Mikrofonempfindlichkeit der Babyeinheit ist möglicherweise zu niedrig eingestellt. Stellen Sie die Mikrofonempfindlichkeit über die SENSITIVITY-Taste der Elterneinheit auf einen höheren Wert ein.
	Baby- und Elterneinheit haben möglicherweise keine Verbindung zueinander. Verringern Sie den Abstand zwischen den beiden Einheiten.
Warum reagiert die Elterneinheit zu schnell auf Umgebungsgeräusche?	Die Babyeinheit nimmt auch andere Geräusche als die Ihres Kindes wahr. Stellen Sie die Babyeinheit näher zum Kind hin auf (achten Sie dabei aber auf den Mindestabstand von 1 Meter).
	Die Mikrofonempfindlichkeit der Babyeinheit ist möglicherweise zu hoch eingestellt. Stellen Sie die Mikrofonempfindlichkeit über die SENSITIVITY-Taste der Elterneinheit auf einen niedrigeren Wert ein.
Warum reagiert die Elterneinheit zu langsam, wenn mein Kind weint?	Die Mikrofonempfindlichkeit der Babyeinheit ist möglicherweise zu niedrig eingestellt. Stellen Sie die Mikrofonempfindlichkeit über die SENSITIVITY-Taste der Elterneinheit auf einen höheren Wert ein.
Weshalb entleeren sich die Batterien in der Babyeinheit so schnell?	Die Mikrofonempfindlichkeit der Babyeinheit ist möglicherweise zu hoch eingestellt, was dazu führt, dass die Babyeinheit häufiger sendet. Stellen Sie die Mikrofonempfindlichkeit über die SENSITIVITY-Taste der Elterneinheit auf einen niedrigeren Wert ein.
	Möglicherweise ist die Lautstärke an der Babyeinheit zu hoch eingestellt, wodurch die Einheit viel Energie verbraucht. Verringern Sie die Lautstärke an der Babyeinheit.
	Möglicherweise haben Sie das Nachlicht eingeschaltet. Wenn Sie das Nachlicht verwenden möchten, empfehlen wir, die Babyeinheit am Netz zu betreiben.
Warum braucht die Elterneinheit länger als 8 Stunden zum Aufladen?	Möglicherweise ist die Elterneinheit während des Ladevorgangs eingeschaltet. Schalten Sie sie während des Ladens aus.

Frage	Antwort
Für das Babyphone wird ein Empfangsbereich von 300 Metern angegeben. Warum funktioniert mein Babyphone nur in einem erheblich kleineren Bereich?	Der angegebene Empfangsbereich gilt nur für den Betrieb im Freien. Innerhalb des Hauses ist der Empfang durch Anzahl und Beschaffenheit der Wände bzw. Decken begrenzt, die zwischen den beiden Einheiten liegen. Daher beträgt der Empfangsbereich im Haus maximal 50 Meter.
Warum geht die Verbindung manchmal verloren? Warum ist der Ton hin und wieder unterbrochen?	Die Baby- und die Elterneinheit stehen möglicherweise nahe an der äußeren Grenze des Empfangsbereichs. Versuchen Sie es mit einem anderen Aufstellungsort oder verringern Sie den Abstand zwischen den Einheiten. Beachten Sie bitte auch, dass die Einheiten immer etwa 30 Sekunden brauchen, um eine Verbindung zueinander herzustellen.
Was passiert bei einem Stromausfall?	Ist die Elterneinheit ausreichend aufgeladen, funktioniert sie auch bei Stromausfall. Befinden sich in der Babyeinheit Batterien, schaltet sie bei Stromausfall automatisch auf Batteriebetrieb um.
Ist mein Babyphone abhör- und störungssicher?	Dank der DECT-Technologie ist dieses Babyphone abhörsicher und unempfindlich gegen Störungen durch andere Geräte.
Einige Tasten scheinen nicht zu funktionieren, wenn ich darauf drücke. Was mache ich falsch?	Sie müssen alle Tasten (mit Ausnahme des Ein-/Ausschalters und der TALK-Taste) immer nur kurz drücken. Wenn Sie zu lange darauf drücken, funktionieren sie nicht.
Die Betriebszeit der Elterneinheit wird mit mindestens 24 Stunden angegeben. Warum ist dieser Zeitraum bei meiner Elterneinheit kürzer?	Nach dem erstmaligen Laden der Akkus in der Elterneinheit beträgt die Betriebsdauer weniger als 24 Stunden. Die Akkus erreichen ihre volle Kapazität erst nach mindestens vier Lade- und Entladevorgängen.
	Möglicherweise ist die Lautstärke an der Elterneinheit zu hoch eingestellt, wodurch sie viel Energie verbraucht. Verringern Sie die Lautstärke an der Elterneinheit.
	Die Mikrofonempfindlichkeit der Babyeinheit ist möglicherweise zu hoch eingestellt, wodurch die Elterneinheit viel Energie verbraucht. Stellen Sie die Mikrofonempfindlichkeit über die SENSITIVITY-Taste der Elterneinheit auf einen niedrigeren Wert ein.
Warum leuchtet die Batteriekontrollanzeige an der Elterneinheit nicht auf, wenn ich mit dem Aufladen beginne?	Wenn Sie die Elterneinheit zum ersten Mal oder nach einer längeren Pause aufladen, kann es einige Minuten dauern, bis die Batteriekontrollanzeige aufleuchtet.

Εισαγωγή

Η Philips Avent είναι αφοσιωμένη στη δημιουργία αξιόπιστων προϊόντων φροντίδας που προσφέρουν στους γονείς τη σιγουριά που χρειάζονται. Αυτό το βρεφικό μόνιτορ της Philips Avent παρέχει διαρκή υποστήριξη, εξασφαλίζοντας ότι μπορείτε πάντα να ακούτε το μωρό σας καθαρά χωρίς παρεμβολές. Η τεχνολογία DECT εγγυάται μηδενικές παρεμβολές από άλλες ασύρματες συσκευές και καθαρό σήμα ανάμεσα στη μονάδα μωρού και τη μονάδα γονέα.

Γενική περιγραφή (Εικ. 1)

- A** Μονάδα μωρού
- 1 Κουμπί on/off 
 - 2 Λυχνία ON
 - 3 Κουμπί έντασης ήχου +/-
 - 4 Λυχνία ελέγχου μπαταρίας 
 - 5 Νυχτερινό φως
 - 6 Κουμπί νυχτερινού φωτός 
 - 7 Κουμπί PAGE (Εντοπισμός)
 - 8 Μικρόφωνο
 - 9 Μετασχηματιστής
 - 10 Μεγάλο βύσμα συσκευής
 - 11 Καπάκι θήκης μπαταριών
 - 12 Υποδοχή για μεγάλο βύσμα συσκευής
 - 13 Θήκη μπαταριών
- B** Μονάδα γονέα
- 1 Κουμπί TALK (Ομιλία)
 - 2 Λυχνία LINK (Σύνδεση)
 - 3 Κουμπί SENSITIVITY (Ευαισθησία)
 - 4 Κουμπί on/off 
 - 5 Υποδοχή για κλιπ ζώνης
 - 6 Λυχνίες επιπέδου ήχου
 - 7 Κουμπί έντασης ήχου +/-
 - 8 Λυχνία ελέγχου μπαταρίας 
 - 9 Μικρόφωνο
 - 10 Ηχείο
 - 11 Θήκη μπαταριών
 - 12 Κλιπ ζώνης
 - 13 Καπάκι θήκης μπαταριών
 - 14 Μετασχηματιστής
 - 15 Μικρό βύσμα συσκευής
 - 16 Υποδοχή για μικρό βύσμα συσκευής

Σημαντικό

Διαβάστε αυτό το εγχειρίδιο χρήσης προσεκτικά πριν χρησιμοποιήσετε τη συσκευή και φυλάξτε το για μελλοντική αναφορά.

- Αυτό το βρεφικό μόνιτορ είναι απλώς ένα βοήθημα. Δεν αντικαθιστά την υπεύθυνη και σωστή επιτήρηση ενός ενηλίκου και δεν πρέπει να χρησιμοποιείται με τέτοιο τρόπο.
- Πριν συνδέσετε τις μονάδες, ελέγξτε εάν η τάση που αναγράφεται στους μετασχηματιστές της μονάδας γονέα και της μονάδας μωρού αντιστοιχούν στην τοπική τάση ρεύματος.
- Χρησιμοποιείτε και αποθηκεύετε τη συσκευή σε θερμοκρασίες μεταξύ 10°C και 40°C.
- Η συσκευή είναι κατάλληλη για τάσεις ρεύματος κυμαινόμενες από 220 έως 240V.

- ▶ Μην εκθέτετε το βρεφικό μόνιτορ σε υπερβολικό κρύο, ζέστη ή σε άμεσο ηλιακό φως.
- ▶ Φροντίστε ώστε η μονάδα μωρού και το καλώδιο να βρίσκονται πάντα σε σημείο που δεν μπορεί να φτάσει το μωρό (σε απόσταση τουλάχιστον 1 μέτρου/3 ποδιών).
- ▶ Μην τοποθετείτε ποτέ τη μονάδα μωρού στο κρεβάτι ή το πάρκο του μωρού.
- ▶ Μην καλύπτετε ποτέ το βρεφικό μόνιτορ με πετσέτα ή κουβέρτα.
- ▶ Μην βυθίζετε ποτέ κανένα μέρος του βρεφικού μόνιτορ σε νερό ή άλλο υγρό.
- ▶ Μην χρησιμοποιείτε ποτέ το βρεφικό μόνιτορ σε υγρά μέρη ή κοντά σε νερό.
- ▶ Με εξαίρεση τις θήκες μπαταριών, μην ανοίγετε το περίβλημα της μονάδας μωρού και της μονάδας γονέα προς αποφυγή κινδύνου ηλεκτροπληξίας.
- ▶ Χρησιμοποιήστε μόνο τους μετασχηματιστές που παρέχονται για να συνδέσετε τη μονάδα μωρού και τη μονάδα γονέα στο ρεύμα.
- ▶ Μην κόψετε τα βύσματα των μετασχηματιστών για να τα αντικαταστήσετε με άλλα, καθώς αυτό θα προκαλέσει επικίνδυνες καταστάσεις.
- ▶ Εάν ο μετασχηματιστής της μονάδας μωρού ή της μονάδας γονέα υποστεί βλάβη, θα πρέπει να αντικατασταθεί μόνο με γνήσιο προς αποφυγή κινδύνου.
- ▶ Τοποθετείτε πάντα μη επαναφορτιζόμενες μπαταρίες σωστού τύπου στη μονάδα μωρού για να αποφύγετε τον κίνδυνο έκρηξης. Χρησιμοποιείτε πάντα επαναφορτιζόμενες μπαταρίες σωστού τύπου για τη μονάδα γονέα.
- ▶ Καθώς απαγορεύεται η συνεχής μετάδοση, μπορείτε να ακούσετε το μωρό σας μόνο όταν κάνει ήχους.

Ηλεκτρομαγνητικά Πεδία (EMF)

Η συγκεκριμένη συσκευή της Philips Avent συμμορφώνεται με όλα τα πρότυπα που αφορούν τα ηλεκτρομαγνητικά πεδία (EMF). Εάν γίνει σωστός χειρισμός και σύμφωνα με τις οδηγίες του παρόντος εγχειριδίου χρήσης, η συσκευή είναι ασφαλής στη χρήση βάσει των επιστημονικών αποδείξεων που είναι διαθέσιμες μέχρι σήμερα.

Προετοιμασία για χρήση

Μονάδα μωρού

Μπορείτε να χρησιμοποιήσετε τη μονάδα μωρού με ρεύμα ή με μπαταρίες. Ακόμα και εάν σκοπεύετε να χρησιμοποιήσετε τη μονάδα με ρεύμα, σας συνιστούμε να τοποθετήσετε μπαταρίες. Έτσι εξασφαλίζεται η αυτόματη εφεδρική λειτουργία σε περίπτωση διακοπής ρεύματος.

Λειτουργία με ρεύμα

- 1 Συνδέστε το μεγάλο βύσμα της συσκευής στη μονάδα μωρού και το μετασχηματιστή στην πρίζα (Εικ. 2).

Λειτουργία με μπαταρίες

Η μονάδα μωρού λειτουργεί με τέσσερις μπαταρίες AA R6 1,5V (δεν συμπεριλαμβάνονται). Σας συνιστούμε να χρησιμοποιείτε τις μπαταρίες LR6 PowerLife της Philips.

Βεβαιωθείτε ότι τα χέρια σας και η μονάδα είναι στεγνά όταν τοποθετείτε τις μπαταρίες.

- 1 Γυρίστε το καπάκι της θήκης μπαταριών προς τα αριστερά (ένδειξη ◀ OPEN) με την παλάμη σας. (Εικ. 3)
- 2 Αφαιρέστε το καπάκι.
- 3 Τοποθετήστε τέσσερις μπαταρίες AA R6 1,5V (Εικ. 4).
- ▶ Τοποθετήστε τις δύο μπαταρίες κάτω και τις άλλες δύο από πάνω τους και βεβαιωθείτε ότι οι πόλοι + και - των μπαταριών δείχνουν προς τη σωστή κατεύθυνση.
- 4 Επανατοποθετήστε το καπάκι της θήκης μπαταριών στη μονάδα και γυρίστε το προς τα δεξιά (ένδειξη CLOSE ▶) με την παλάμη σας για να το κλείσετε. (Εικ. 5)

Σημείωση: Όταν η ισχύς των μπαταριών είναι χαμηλή, η λυχνία ελέγχου μπαταρίας () στη μονάδα μωρού ανάβει κόκκινη.

Μονάδα γονέα

Λειτουργία με μπαταρίες

Η μονάδα γονέα λειτουργεί με δύο επαναφορτιζόμενες μπαταρίες AAA NiMH 1,2V που παρέχονται με τη συσκευή.

Βεβαιωθείτε ότι τα χέρια σας και η μονάδα είναι στεγνά όταν τοποθετείτε τις μπαταρίες.

- 1** Σύρετε το καπάκι της θήκης μπαταριών προς τα κάτω για να το αφαιρέσετε (Εικ. 6).
- 2** Τοποθετήστε τις δύο επαναφορτιζόμενες μπαταρίες (Εικ. 7).
 - Βεβαιωθείτε ότι οι πόλοι + και – των μπαταριών δείχνουν προς τη σωστή κατεύθυνση.
- 3** Σύρετε το καπάκι της θήκης μπαταριών ξανά στο πίσω μέρος της μονάδας γονέα μέχρι να εφαρμόσει στη θέση του (‘κλικ’) (Εικ. 8).
- 4** Συνδέστε το μικρό βύσμα της συσκευής στη μονάδα γονέα και το μετασχηματιστή στην πρίζα (Εικ. 9).
- 5** Αφήστε τη μονάδα γονέα συνδεδεμένη στο ρεύμα μέχρι να φορτιστούν πλήρως οι μπαταρίες
 - **Όταν φορτίζετε για πρώτη φορά ή μετά από μεγάλο διάστημα μη χρήσης: απενεργοποιήστε τη μονάδα γονέα και αφήστε τη να φορτιστεί συνεχόμενα για 10 τουλάχιστον ώρες.**
 - Η φόρτιση συνήθως διαρκεί 8 ώρες, αλλά θα διαρκέσει περισσότερο εάν η μονάδα γονέα είναι ενεργοποιημένη κατά τη φόρτιση. Για μείωση του χρόνου φόρτισης στο λιγότερο δυνατό, απενεργοποιείτε τη μονάδα γονέα κατά τη φόρτιση.
 - Η λυχνία ελέγχου μπαταρίας σβήνει όταν οι μπαταρίες φορτιστούν πλήρως.
 - Όταν οι μπαταρίες είναι πλήρως φορτισμένες, η μονάδα γονέα επιτρέπει αυτονομία (χωρίς καλώδιο) για τουλάχιστον 24 ώρες.

Σημείωση: Ο χρόνος λειτουργίας των 24 ωρών βασίζεται στην υπόθεση ότι η μονάδα μωρού εκπέμπει το 25% του χρόνου και βρίσκεται σε κατάσταση αναμονής το υπόλοιπο του χρόνου (όταν από το μωρό δεν θα ακούγεται κανένας ήχος).

Σημείωση: Στην πρώτη φόρτιση των μπαταριών της μονάδας γονέα, ο χρόνος λειτουργίας είναι μικρότερος από 24 ώρες. Η πλήρης απόδοση των μπαταριών θα είναι διαθέσιμη μετά από τέσσερις κύκλους φόρτισης και αποφόρτισης.

Σημείωση: Όταν η ισχύς των μπαταριών είναι χαμηλή, η λυχνία ελέγχου μπαταρίας αναβοσβήνει κόκκινη. Συνδέστε το μικρό βύσμα της συσκευής στη μονάδα γονέα και το μετασχηματιστή στη πρίζα για να επαναφορτίσετε τις μπαταρίες.

Σημείωση: Όταν η μονάδα γονέα δεν είναι συνδεδεμένη στο ρεύμα, οι μπαταρίες σταδιακά αποφορτίζονται, ακόμη κι αν η μονάδα γονέα είναι απενεργοποιημένη.

Λειτουργία με ρεύμα

- 1** Συνδέστε το μικρό βύσμα της συσκευής στη μονάδα γονέα και το μετασχηματιστή στην πρίζα (Εικ. 9).

Χρήση της συσκευής

- 1** Τοποθετήστε τη μονάδα γονέα και τη μονάδα μωρού στο ίδιο δωμάτιο για να ελέγξετε τη σύνδεση (Εικ. 10).

Φροντίστε ώστε η μονάδα μωρού να βρίσκεται σε απόσταση τουλάχιστον 1 μέτρου/3 ποδιών από τη μονάδα γονέα.

- 2** Πατήστε και κρατήστε πατημένο το κουμπί on/off Ψ στη μονάδα μωρού για 2 δευτερόλεπτα. (Εικ. 11)
- Το νυχτερινό φως ανάβει για λίγο.
 - Ανάβει η λυχνία ON.
- 3** Πατήστε και κρατήστε πατημένο το κουμπί on/off Ψ στη μονάδα γονέα για 2 δευτερόλεπτα. (Εικ. 12)
- Οι λυχνίες επιπέδου ήχου ανάβουν μπλε για λίγο.
 - Η λυχνία ελέγχου μπαταρίας ανάβει για λίγο.
 - Η λυχνία LINK ανάβει κόκκινη για λίγο και, στη συνέχεια, αρχίζει να αναβοσβήνει πράσινη για όσο διάστημα η μονάδα γονέα προσπαθεί να συνδεθεί με τη μονάδα μωρού.
 - Η λυχνία LINK στη μονάδα γονέα αναβοσβήνει πράσινη μέχρι να επιτευχθεί η σύνδεση. Αυτή η διαδικασία διαρκεί έως 30 δευτερόλεπτα. Μόλις επιτευχθεί η σύνδεση, η λυχνία LINK στη μονάδα γονέα ανάβει συνεχόμενα πράσινη.
 - Εάν δεν επιτευχθεί σύνδεση μετά από 30 δευτερόλεπτα, η λυχνία LINK στη μονάδα γονέα αναβοσβήνει κόκκινη και από τη μονάδα γονέα ακούγεται ένα ηχητικό σήμα ανά διαστήματα.
- 4** Τοποθετήστε τη μονάδα μωρού σε απόσταση τουλάχιστον 1 μέτρου/3 ποδιών από το μωρό σας (Εικ. 13).
- 5** Τοποθετήστε τη μονάδα γονέα εντός της εμβέλειας λειτουργίας της μονάδας μωρού. Φροντίστε ώστε να βρίσκεται σε απόσταση τουλάχιστον 1 μέτρου/3 ποδιών από τη μονάδα μωρού (Εικ. 14).

Για περισσότερες πληροφορίες σχετικά με την εμβέλεια λειτουργίας, δείτε παρακάτω την ενότητα 'Εμβέλεια λειτουργίας'.

Εμβέλεια λειτουργίας

Η εμβέλεια λειτουργίας του βρεφικού μόνιτορ είναι 300 μέτρα/900 πόδια σε εξωτερικό χώρο. Ανάλογα με το περιβάλλον και άλλους παρεμβάλλοντες παράγοντες, η εμβέλεια ενδέχεται να είναι μικρότερη. Σε εσωτερικό χώρο, η εμβέλεια λειτουργίας φτάνει στα 50 μέτρα/150 πόδια.

Στεγνά υλικά	Πάχος υλικών	Απώλεια εμβέλειας
Ξύλο, γύψος, χαρτόνι, γυαλί (χωρίς μέταλλο, καλώδια ή μόνυβδο)	< 30 εκ./12 ίν.	0-10%
Τούβλο, κοντραπλακέ	< 30 εκ./12 ίν.	5-35%
Ενισχυμένο σιμέντο	< 30 εκ./12 ίν.	30-100%
Μεταλλικές γρίλιες ή μπάρες	< 1 εκ./0,4 ίν.	90-100%
Φύλλα μετάλλου ή αλουμινίου	< 1 εκ./0,4 ίν.	100%

Για υγρά υλικά, η απώλεια εμβέλειας ενδέχεται να φτάνει το 100%.

Χαρακτηριστικά

Ρύθμιση έντασης ηχείου

- 1** Πατήστε στιγμιαία τα κουμπιά έντασης ήχου + και – στη μονάδα μωρού έως ότου φτάσετε στην επιθυμητή ένταση ηχείου για τη μονάδα μωρού (Εικ. 15).
- 2** Πατήστε στιγμιαία τα κουμπιά έντασης ήχου + και – στη μονάδα γονέα έως ότου φτάσετε στην επιθυμητή ένταση ηχείου για τη μονάδα γονέα (Εικ. 16).

Σημείωση: Εάν πατήσετε τα κουμπιά έντασης ήχου + και – για περισσότερο χρόνο από όσο πρέπει, η ένταση του ήχου δεν μεταβάλλεται.

Σημείωση: Η ρύθμιση της έντασης του ήχου στη μονάδα μωρού απαιτείται μόνο όταν χρησιμοποιείτε τη λειτουργία talk (ομιλίας) (δείτε παρακάτω).

Σημείωση: Εάν η ένταση του ήχου έχει ρυθμιστεί σε υψηλό επίπεδο, οι μονάδες καταναλώνουν περισσότερη ισχύ.

Λειτουργία Talk (ομιλίας)

Μπορείτε να χρησιμοποιήσετε το κουμπί TALK στη μονάδα γονέα για να μιλήσετε στο μωρό σας (π.χ. για να το ηρεμήσετε).

1 Πατήστε και κρατήστε πατημένο το κουμπί TALK και μιλήστε καθαρά στο μικρόφωνο (Εικ. 17).

2 Αφήστε το κουμπί TALK όταν σταματήσετε να μιλάτε.

Σημείωση: Όταν πατάτε το κουμπί TALK δεν μπορείτε να ακούσετε το μωρό σας.

Ρύθμιση της ευαισθησίας του μικροφώνου

Μπορείτε να ρυθμίσετε την ευαισθησία του μικροφώνου της μονάδας μωρού στο επιθυμητό επίπεδο. Μπορείτε να αλλάξετε την ευαισθησία του μικροφώνου μόνο όταν έχει επιτευχθεί σύνδεση μεταξύ της μονάδας μωρού και της μονάδας γονέα, δηλαδή όταν η λυχνία LINK στη μονάδα γονέα ανάβει συνεχόμενα πράσινη.

1 Πατήστε στιγμιαία το κουμπί SENSITIVITY στη μονάδα γονέα (Εικ. 18).

• Οι λυχνίες επιπέδου ήχου ανάβουν για περίπου 2 δευτερόλεπτα υποδεικνύοντας το τρέχον επίπεδο ευαισθησίας.

2 Πατήστε στιγμιαία τα κουμπιά έντασης ήχου + και – στη μονάδα γονέα έως ότου φτάσετε στο επιθυμητό επίπεδο ευαισθησίας του μικροφώνου για τη μονάδα μωρού.

Σημείωση: Εάν πατήσετε το κουμπί SENSITIVITY ή/και τα κουμπιά έντασης ήχου + και – για περισσότερο χρόνο από όσο πρέπει, η ευαισθησία του μικροφώνου δεν μεταβάλλεται.

- μία λυχνία αναμμένη = ελάχιστο επίπεδο ευαισθησίας
- όλες οι λυχνίες αναμμένες = μέγιστο επίπεδο ευαισθησίας

Σημείωση: Όταν η ευαισθησία του μικροφώνου της μονάδας μωρού έχει ρυθμιστεί σε υψηλό επίπεδο, ανιχνεύει περισσότερους ήχους και επομένως εκπέμπει πιο συχνά. Συνεπώς, η μονάδα καταναλώνει περισσότερη ισχύ.

Παρακολούθηση μωρού χωρίς ήχο

1 Πατήστε στιγμιαία το κουμπί μείωσης έντασης ήχου (–) στη μονάδα γονέα έως ότου απενεργοποιηθεί πλήρως ο ήχος (Εικ. 19).

○ ήχος έχει απενεργοποιηθεί πλήρως όταν όλες οι λυχνίες επιπέδου ήχου είναι σβηστές.

• Όσο η μονάδα μωρού δεν ανιχνεύει κάποιον ήχο, όλες οι λυχνίες επιπέδου ήχου παραμένουν σβηστές (Εικ. 20).

• Όταν η μονάδα μωρού ανιχνεύσει έναν ήχο, μία ή περισσότερες λυχνίες επιπέδου ήχου στη μονάδα γονέα ανάβουν. Όσο πιο δυνατός είναι ο ήχος, τόσο περισσότερες λυχνίες ανάβουν.

Νυχτερινό φως

1 Πατήστε στιγμιαία το κουμπί νυχτερινού φωτός \star στη μονάδα μωρού για να ενεργοποιήσετε το νυχτερινό φως. (Εικ. 21)

2 Πατήστε ξανά στιγμιαία το κουμπί νυχτερινού φωτός \star για να απενεργοποιήσετε το νυχτερινό φως.

• Το νυχτερινό φως εξασθενεί σταδιακά πριν σβήσει εντελώς.

Σημείωση: Εάν πατήσετε το κουμπί νυχτερινού φωτός ☾ για περισσότερο χρόνο από όσο πρέπει, το νυχτερινό φως ούτε θα ανάψει ούτε θα σβήσει.

Συμβουλή: Απενεργοποιήστε το νυχτερινό φως όταν λειτουργείτε τη μονάδα μωρού με μπαταρίες. Με τον τρόπο αυτό εξοικονομείτε ισχύ.

Εντοπισμός της μονάδας γονέα

Εάν δεν μπορείτε να βρείτε τη μονάδα γονέα και ο ήχος είναι απενεργοποιημένος, μπορείτε να χρησιμοποιήσετε το κουμπί PAGE στη μονάδα μωρού για να εντοπίσετε τη μονάδα γονέα.

1 Πατήστε στιγμιαία το κουμπί PAGE στη μονάδα μωρού (Εικ. 22).

► Η μονάδα γονέα επανέρχεται αυτόματα στο μεσαίο επίπεδο έντασης ήχου και εκπέμπει ένα ηχητικό σήμα εντοπισμού.

2 Για να διακόψετε την εκπομπή του ηχητικού σήματος εντοπισμού, πατήστε ξανά στιγμιαία το κουμπί PAGE ή πατήστε οποιοδήποτε κουμπί στη μονάδα γονέα.

Σημείωση: Εάν πατήσετε το κουμπί PAGE για περισσότερο χρόνο από όσο πρέπει, η μονάδα γονέα δεν θα εκπέμψει το ηχητικό σήμα εντοπισμού.

Κλιπ ζώνης

Εάν οι μπαταρίες της μονάδας γονέα είναι επαρκώς φορτισμένες, μπορείτε να μεταφέρετε τη μονάδα εντός και εκτός σπιτιού προσαρμόζοντας τη στη ζώνη σας με το κλιπ ζώνης. Έτσι μπορείτε να παρακολουθείτε το μωρό σας ενώ μετακινείστε.

Σύνδεση του κλιπ ζώνης

1 Τοποθετήστε την μικρή προεξοχή που βρίσκεται στην πίσω πλευρά του κλιπ ζώνης μέσα στην υποδοχή που βρίσκεται στην πίσω πλευρά της μονάδας γονέα (1). Γυρίστε το κλιπ ζώνης προς τα αριστερά (2) μέχρι να εφαρμόσει στη θέση του ('κλικ') (Εικ. 23).

Αποσύνδεση του κλιπ ζώνης

1 Γυρίστε το κλιπ ζώνης προς τα δεξιά (1) και αφαιρέστε το από την υποδοχή (2) (Εικ. 24).

Λειτουργία ακύρωσης ρυθμίσεων

Αυτή η λειτουργία σας δίνει τη δυνατότητα να ακυρώσετε όλες τις ρυθμίσεις σας και να επαναφέρετε τη μονάδα γονέα και τη μονάδα μωρού στις προεπιλεγμένες (εργοστασιακά) ρυθμίσεις. Μπορείτε να χρησιμοποιήσετε αυτή τη λειτουργία εάν αντιμετωπίσετε προβλήματα που δεν μπορείτε να επιλύσετε ακολουθώντας τις προτάσεις του κεφαλαίου 'Συχνές ερωτήσεις'. Η επαναφορά των μονάδων πρέπει να πραγματοποιηθεί ξεχωριστά.

1 Πατήστε και κρατήστε πατημένο το κουμπί on/off Ψ για 2 δευτερόλεπτα για να ενεργοποιήσετε τη μονάδα. (Εικ. 11)

2 Στη συνέχεια, πατήστε αμέσως και κρατήστε πατημένο το κουμπί μείωσης έντασης ήχου (-) μέχρι να ακουστεί ένα ηχητικό σήμα από τη συσκευή (Εικ. 25).

► Έχει γίνει επαναφορά της μονάδας στις προεπιλεγμένες εργοστασιακές ρυθμίσεις. Τώρα κάντε το ίδιο και με την άλλη μονάδα.

Προεπιλεγμένες ρυθμίσεις

Μονάδα γονέα

- Ένταση ηχείου: 1
- Ευαισθησία μικροφώνου: 3

Μονάδα μωρού

- Ένταση ηχείου: 3
- Νυχτερινό φως: απενεργοποιημένο

Καθαρισμός και συντήρηση

Μην βυθίζετε τη μονάδα γονέα και τη μονάδα μωρού σε νερό και μην τις πλένετε σε νερό βρύσης.

Μην χρησιμοποιείτε σπρέι καθαρισμού ή/και υγρά καθαριστικά.

- 1 Αποσυνδέστε τη μονάδα μωρού και τη μονάδα γονέα από την πρίζα, εάν είναι συνδεδεμένες.
- 2 Καθαρίστε τη μονάδα γονέα και τη μονάδα μωρού με ένα νωπό πανί.

Αποθήκευση

- ▶ Όταν δεν πρόκειται να χρησιμοποιήσετε το βρεφικό μόνιτορ για κάποιο χρονικό διάστημα, αφαιρέστε τις μπαταρίες και αποθηκεύστε τη μονάδα γονέα, τη μονάδα μωρού και τους μετασχηματιστές.

Περιβάλλον

- ▶ Στο τέλος της ζωής της συσκευής μην την πετάξετε μαζί με τα συνηθισμένα απορρίματα του σπιτιού σας, αλλά παραδώστε τη σε ένα επίσημο σημείο συλλογής για ανακύκλωση. Με αυτόν τον τρόπο, θα βοηθήσετε στην προστασία του περιβάλλοντος (Εικ. 26).
- ▶ Οι μπαταρίες περιέχουν ουσίες που ενδέχεται να μολύνουν το περιβάλλον. Μην απορρίπτετε τις μπαταρίες μαζί με τα συνηθισμένα απορρίματα του σπιτιού σας, αλλά παραδώστε τις σε ένα επίσημο σημείο συλλογής. Αφαιρείτε πάντα τις μπαταρίες πριν απορρίψετε ή παραδώσετε τη συσκευή σε ένα επίσημο σημείο συλλογής.

Εγγύηση και σέρβις

Εάν χρειάζεστε κάποιες πληροφορίες ή αντιμετωπίζετε κάποιο πρόβλημα, παρακαλούμε επισκεφτείτε την ιστοσελίδα της Philips στη διεύθυνση www.philips.com ή επικοινωνήστε με το Τμήμα Εξυπηρέτησης Πελατών της Philips στη χώρα σας (θα βρείτε το τηλέφωνο στο διεθνές φυλλάδιο εγγύησης). Εάν δεν υπάρχει Τμήμα Εξυπηρέτησης Πελατών στη χώρα σας, απευθυνθείτε στον τοπικό αντιπρόσωπό σας της Philips ή επικοινωνήστε με ένα εξουσιοδοτημένο κέντρο σέρβις των Οικιακών Συσκευών και Ειδών Προσωπικής Φροντίδας της Philips.

Συχνές ερωτήσεις

Στο κεφάλαιο αυτό αναγράφονται οι πιο συχνές ερωτήσεις σχετικά με τη συσκευή. Εάν δεν μπορείτε να βρείτε την απάντηση στην ερώτησή σας, επικοινωνήστε με το Τμήμα Εξυπηρέτησης Πελατών της χώρας σας.

Ερώτηση	Απάντηση
Γιατί δεν ανάβουν η λυχνία ΟΝ της μονάδας μωρού και η λυχνία LINK της μονάδας γονέα όταν πατάω τα κουμπιά on/off των μονάδων;	Ενδέχεται οι μπαταρίες της μονάδας γονέα να είναι άδειες και η μονάδα γονέα να μην είναι συνδεδεμένη στην πρίζα. Συνδέστε το μικρό βύσμα της συσκευής στη μονάδα γονέα και το μετασχηματιστή στην πρίζα. Στη συνέχεια, πατήστε το κουμπί on/off για να δημιουργήσετε σύνδεση με τη μονάδα μωρού.
	Ενδέχεται οι μπαταρίες της μονάδας μωρού να είναι άδειες και η μονάδα μωρού να μην είναι συνδεδεμένη στην πρίζα. Αντικαταστήστε τις μπαταρίες ή συνδέστε το μεγάλο βύσμα της συσκευής στη μονάδα μωρού και το μετασχηματιστή στην πρίζα. Στη συνέχεια, πατήστε το κουμπί on/off για να δημιουργήσετε σύνδεση με τη μονάδα γονέα.
	Ενδέχεται η μονάδα μωρού και η μονάδα γονέα να βρίσκονται εκτός εμβέλειας η μία από την άλλη. Μετακινήστε τη μονάδα γονέα πιο κοντά στη μονάδα μωρού, αλλά όχι πιο κοντά από 1 μέτρο/3 πόδια.
	Εάν η λυχνία LINK στη μονάδα γονέα δεν έχει αρχίσει ακόμα να αναβοσβήνει, χρησιμοποιήστε τη λειτουργία ακύρωσης ρυθμίσεων για να επαναφέρετε τις μονάδες στις προεπιλεγμένες ρυθμίσεις τους.
Γιατί ακούγεται ένα ηχητικό σήμα από τη μονάδα γονέα;	Εάν ακούγεται ένα ηχητικό σήμα από τη μονάδα γονέα ενώ η λυχνία LINK αναβοσβήνει κόκκινη, έχει χαθεί η σύνδεση με τη μονάδα μωρού. Μετακινήστε τη μονάδα γονέα πιο κοντά στη μονάδα μωρού.
	Εάν ακούγεται ένα ηχητικό σήμα από τη μονάδα γονέα, η λυχνία LINK αναβοσβήνει κόκκινη και η λυχνία ελέγχου μπαταρίας ανάβει κόκκινη, η ισχύς των μπαταριών είναι χαμηλή. Επαναφορτίστε τις μπαταρίες.
Γιατί η συσκευή παράγει έναν διαπεραστικό ήχο;	Ενδέχεται οι μονάδες να βρίσκονται πολύ κοντά η μία στην άλλη. Φροντίστε η μονάδα γονέα και η μονάδα μωρού να βρίσκονται σε απόσταση τουλάχιστον 1 μέτρου/3 ποδιών η μία από την άλλη.
	Ενδέχεται η ένταση του ήχου στη μονάδα γονέα να έχει ρυθμιστεί σε πολύ υψηλό επίπεδο. Μειώστε την ένταση του ήχου στη μονάδα γονέα.
Γιατί δεν ακούγεται ήχος/Γιατί δεν ακούγεται το κλάμα του μωρού μου;	Ενδέχεται η ένταση του ήχου στη μονάδα γονέα να έχει ρυθμιστεί σε πολύ χαμηλό επίπεδο ή ο ήχος να έχει απενεργοποιηθεί. Αυξήστε την ένταση ήχου στη μονάδα γονέα.





Ερώτηση	Απάντηση
	<p>Ενδέχεται η ευαισθησία του μικροφώνου της μονάδας μωρού να έχει ρυθμιστεί σε πολύ χαμηλό επίπεδο. Αυξήστε το επίπεδο ευαισθησίας του μικροφώνου με το κουμπί SENSITIVITY της μονάδας γονέα.</p> <p>Ενδέχεται η μονάδα μωρού και η μονάδα γονέα να βρίσκονται εκτός εμβέλειας η μία από την άλλη. Μειώστε την απόσταση μεταξύ τους.</p>
Γιατί η μονάδα γονέα αντιδρά τόσο γρήγορα σε άλλους ήχους;	<p>Η μονάδα μωρού ανιχνεύει και άλλους ήχους εκτός από αυτούς που ακούγονται από το μωρό σας. Μετακινήστε τη μονάδα μωρού πιο κοντά στο μωρό (αλλά διατηρήστε την ελάχιστη απόσταση του 1 μέτρου/3 ποδιών).</p> <p>Ενδέχεται η ευαισθησία του μικροφώνου της μονάδας μωρού να έχει ρυθμιστεί σε πολύ υψηλό επίπεδο. Μειώστε το επίπεδο ευαισθησίας του μικροφώνου με το κουμπί SENSITIVITY της μονάδας γονέα.</p>
Γιατί η μονάδα γονέα αντιδρά με καθυστέρηση στο κλάμα του μωρού;	<p>Ενδέχεται η ευαισθησία του μικροφώνου της μονάδας μωρού να έχει ρυθμιστεί σε πολύ χαμηλό επίπεδο. Αυξήστε το επίπεδο ευαισθησίας του μικροφώνου με το κουμπί SENSITIVITY της μονάδας γονέα.</p>
Γιατί αποφορτίζονται τόσο γρήγορα οι μπαταρίες της μονάδας μωρού;	<p>Ενδέχεται η ευαισθησία του μικροφώνου της μονάδας μωρού να έχει ρυθμιστεί σε πολύ υψηλό επίπεδο, με αποτέλεσμα η μονάδα μωρού να εκπέμπει πιο συχνά. Μειώστε το επίπεδο ευαισθησίας του μικροφώνου με το κουμπί SENSITIVITY της μονάδας γονέα.</p>
	<p>Ενδέχεται η ένταση του ήχου της μονάδας μωρού να έχει ρυθμιστεί σε πολύ υψηλό επίπεδο, με αποτέλεσμα η μονάδα μωρού να καταναλώνει πολύ ενέργεια. Μειώστε την ένταση του ήχου στη μονάδα μωρού.</p> <p>Ίσως έχετε ενεργοποιήσει το νυχτερινό φως. Εάν θέλετε να χρησιμοποιήσετε το νυχτερινό φως, σας συνιστούμε να λειτουργήσετε τη μονάδα μωρού με ρεύμα.</p>
Γιατί ο χρόνος φόρτισης της μονάδας γονέα υπερβαίνει τις 8 ώρες;	<p>Ενδέχεται η μονάδα γονέα να έχει ενεργοποιηθεί κατά τη φόρτιση. Απενεργοποιήστε τη μονάδα γονέα κατά τη διάρκεια της φόρτισης.</p>
Η καθορισμένη εμβέλεια λειτουργίας του βρεφικού μόνιτορ είναι 300 μέτρα/900 πόδια. Γιατί το δικό μου βρεφικό μόνιτορ καλύπτει πολύ μικρότερη απόσταση από την καθορισμένη;	<p>Η καθορισμένη εμβέλεια ισχύει μόνο για υπαίθριους εξωτερικούς χώρους. Μέσα στο σπίτι, η εμβέλεια λειτουργίας περιορίζεται από τον αριθμό και τον τύπο των τοίχων ή/και ταβανιών που παρεμβάλλονται. Στο εσωτερικό του σπιτιού, η εμβέλεια λειτουργίας είναι έως 50 μέτρα/150 πόδια.</p>

Ερώτηση	Απάντηση
Γιατί κατά διαστήματα χάνεται η σύνδεση; Γιατί παρατηρούνται διακοπές στον ήχο;	Η μονάδα μωρού και η μονάδα γονέα βρίσκονται μάλλον κοντά στα όρια της εμβέλειας λειτουργίας. Αλλάξτε θέση ή μειώστε την απόσταση μεταξύ των μονάδων. Σημειώστε ότι κάθε φορά χρειάζονται περίπου 30 δευτερόλεπτα μέχρι να επιτευχθεί σύνδεση.
Τι συμβαίνει σε περίπτωση διακοπής ρεύματος;	Εάν η μονάδα γονέα είναι επαρκώς φορτισμένη, συνεχίζει να λειτουργεί εάν γίνει διακοπή ρεύματος. Εάν υπάρχουν μπαταρίες μέσα στη μονάδα μωρού, θα γυρίσει αυτόματα στη λειτουργία μπαταρίας σε περίπτωση διακοπής ρεύματος.
Είναι ασφαλές το βρεφικό μόνιτορ από τις παρεμβολές και τη πιθανότητα κάποιος να ωτακουστήσει;	Η τεχνολογία DECT του συγκεκριμένου βρεφικού μόνιτορ εγγυάται μηδενική παρεμβολή από άλλη συσκευή και προστασία από ωτακουστές.
Μερικά κουμπιά δεν φαίνεται να λειτουργούν όταν τα πατάω. Τι κάνω λάθος;	Το πάτημα όλων των κουμπιών πρέπει να είναι στιγμιαίο (εκτός από τα κουμπιά on/off και το κουμπί TALK). Εάν πατήσετε κάποιο κουμπί για περισσότερο από όσο πρέπει, δεν θα λειτουργήσει.
Υποτίθεται ότι ο χρόνος λειτουργίας της μονάδας γονέα είναι τουλάχιστον 24 ώρες. Γιατί ο χρόνος λειτουργίας της δικής μου μονάδας γονέα είναι μικρότερος;	Μετά την πρώτη φόρτιση των μπαταριών της μονάδας γονέα, ο χρόνος λειτουργίας είναι μικρότερος από 24 ώρες. Η πλήρης απόδοση των μπαταριών θα είναι διαθέσιμη μετά από τέσσερις τουλάχιστον κύκλους φόρτισης και αποφόρτισης.
	Ενδέχεται η ένταση του ήχου της μονάδας γονέα να έχει ρυθμιστεί σε πολύ υψηλό επίπεδο, με αποτέλεσμα να καταναλώνεται περισσότερη ενέργεια. Μειώστε την ένταση του ήχου στη μονάδα γονέα.
	Ενδέχεται η ευαισθησία του μικροφώνου της μονάδας μωρού να έχει ρυθμιστεί σε πολύ υψηλό επίπεδο, με αποτέλεσμα η μονάδα γονέα να καταναλώνει περισσότερη ενέργεια. Μειώστε το επίπεδο ευαισθησίας του μικροφώνου με το κουμπί SENSITIVITY της μονάδας γονέα.
Γιατί δεν ανάβει η λυχνία ελέγχου μπαταρίας στη μονάδα γονέα όταν αρχίζω να επαναφορτίζω τη μονάδα;	Ενδέχεται να χρειαστούν μερικά λεπτά μέχρι να ανάψει η λυχνία ελέγχου μπαταρίας όταν φορτίζετε τη μονάδα γονέα για πρώτη φορά ή μετά από μεγάλο διάστημα μη χρήσης.

Introducción

Philips Avent se dedica a la fabricación de productos fiables para el cuidado del bebé, que proporcionen a los padres la tranquilidad que necesitan. Este vigilabebés de Philips Avent permite vigilar al bebé de forma continua y oírle con claridad sin ruidos que interfieran. La tecnología DECT garantiza la eliminación de interferencias de otros dispositivos inalámbricos, y una señal nítida entre la unidad del bebé y la unidad de padres.

Descripción general (fig. 1)

- A** Unidad del bebé
- 1 Botón de encendido/apagado 
 - 2 Piloto de encendido (ON)
 - 3 Botones de volumen +/-
 - 4 Piloto de comprobación de pilas 
 - 5 Luz nocturna
 - 6 Botón de luz nocturna 
 - 7 Botón de localización (PAGE)
 - 8 Micrófono
 - 9 Adaptador
 - 10 Clavija del aparato grande
 - 11 Tapa del compartimento de las pilas
 - 12 Toma para la clavija del aparato grande
 - 13 Compartimento de las pilas
- B** Unidad de padres
- 1 Botón del intercomunicador (TALK)
 - 2 Piloto de conexión (LINK)
 - 3 Botón de sensibilidad (SENSITIVITY)
 - 4 Botón de encendido/apagado 
 - 5 Orificio para la pinza para cinturón
 - 6 Pilotos de nivel de sonido
 - 7 Botones de volumen +/-
 - 8 Piloto de comprobación de pilas 
 - 9 Micrófono
 - 10 Altavoz
 - 11 Compartimento de las pilas
 - 12 Pinza para cinturón
 - 13 Tapa del compartimento de las pilas
 - 14 Adaptador
 - 15 Clavija del aparato pequeño
 - 16 Toma para la clavija del aparato pequeño

Importante

Antes de usar el aparato, lea atentamente este manual del usuario y consérvelo por si necesitara consultarlo en el futuro.

- El objetivo de este vigilabebés es servir de ayuda. En ningún caso sustituye la supervisión responsable y adecuada por parte de un adulto, y no debe utilizarse como tal.
- Antes de enchufarlo, compruebe si el voltaje indicado en los adaptadores de la unidad de padres y de la unidad del bebé se corresponde con el voltaje de la red local.
- Utilice y guarde el aparato a una temperatura entre 10°C y 40°C.
- El aparato es adecuado para voltajes de red de 220 a 240 V.
- No exponga el vigilabebés a temperaturas extremadamente bajas o altas ni al contacto directo con la luz del sol.

- ▶ Mantenga siempre la unidad del bebé y el cable fuera del alcance del bebé (a 1 metro de distancia como mínimo).
- ▶ No coloque nunca la unidad del bebé en el interior de la cuna o el parque.
- ▶ No cubra nunca el vigilabebés con una toalla o manta.
- ▶ No sumerja nunca ninguna parte del vigilabebés en agua u otros líquidos.
- ▶ No utilice nunca el vigilabebés en lugares húmedos o cerca del agua.
- ▶ No abra nunca la carcasa de la unidad del bebé o de la unidad de padres (excepto los compartimentos de las pilas), con el fin de evitar descargas eléctricas.
- ▶ Utilice sólo los adaptadores que se suministran para conectar la unidad del bebé y la unidad de padres a la red.
- ▶ Los adaptadores contienen un transformador. No corte los adaptadores para sustituirlos por otras clavijas, ya que se producirán situaciones de peligro.
- ▶ Si el adaptador de la unidad del bebé o de la unidad de padres está dañado, sustitúyalo siempre por otro del modelo original para evitar situaciones de peligro.
- ▶ Inserte siempre pilas no recargables del tipo adecuado en la unidad del bebé, para evitar el riesgo de explosión. Utilice siempre pilas recargables del tipo adecuado en la unidad de padres.
- ▶ Puesto que la transmisión continua está prohibida, sólo oirá a su bebé cuando emita sonidos.

Campos electromagnéticos (CEM)

Este aparato Philips Avent cumple todos los estándares sobre campos electromagnéticos (CEM). Si se utiliza correctamente y de acuerdo con las instrucciones de este manual, el aparato se puede usar de forma segura según los conocimientos científicos disponibles en la actualidad.

Preparación para su uso

Unidad del bebé

Puede utilizar la unidad del bebé conectándola a la red eléctrica o usando pilas. Recomendamos que utilice pilas aunque vaya a utilizar la unidad conectada a la red eléctrica. De esta manera se garantiza una alimentación de reserva que se activa automáticamente en caso de producirse un corte del suministro eléctrico.

Funcionamiento conectado a la red

- 1** Enchufe la clavija del aparato grande a la unidad del bebé y conecte el adaptador a la red (fig. 2).

Funcionamiento a pilas

La unidad del bebé funciona con 4 pilas R6 AA de 1,5 V (no incluidas). Recomendamos usar pilas Philips LR6 PowerLife.

Cuando vaya a poner las pilas, asegúrese de que sus manos y la unidad estén secas.

- 1** Gire la tapa del compartimento de las pilas hacia la izquierda (◀ OPEN) con la palma de su mano. (fig. 3)
- 2** Quite la tapa.
- 3** Inserte cuatro pilas AA R6 de 1,5 V (fig. 4).
 - ▶ Coloque dos pilas, una sobre la otra, y asegúrese de que los polos + y - estén en la posición correcta.
- 4** Vuelva a colocar la tapa del compartimento de las pilas en la unidad del bebé y gírela hacia la derecha (CLOSE ▶) con la palma de la mano para cerrarla. (fig. 5)

Nota: Cuando se estén agotando las pilas, el piloto de comprobación de pilas () de la unidad del bebé se encenderá en color rojo.

Unidad de padres

Funcionamiento a pilas

La unidad de padres funciona con dos pilas recargables AAA NiMh de 1,2V que se suministran con el aparato.

Cuando vaya a poner las pilas, asegúrese de que sus manos y la unidad estén secas.

- 1** Deslice la tapa del compartimento de las pilas hacia abajo para quitarla (fig. 6).
- 2** Introduzca las dos pilas recargables (fig. 7).
 - Asegúrese de que los polos + y - de las pilas estén en la posición correcta.
- 3** Vuelva a colocar la tapa del compartimento de las pilas en la parte trasera de la unidad de padres hasta que encaje en su sitio ("clik") (fig. 8).
- 4** Enchufe la clavija del aparato pequeño a la unidad de padres y conecte el adaptador a la red (fig. 9).
- 5** Deje la unidad de padres conectada a la red hasta que las pilas estén completamente cargadas.
 - **Cuando cargue la unidad por primera vez, o tras un largo periodo de tiempo sin ser utilizada, apague la unidad de padres y póngala a cargar durante al menos 10 horas seguidas.**
 - La carga tarda normalmente 8 horas, pero podría prolongarse si la unidad de padres está encendida durante la carga. Para que el tiempo de carga sea lo más breve posible, apague la unidad de padres durante la carga.
 - El piloto de comprobación de pilas se apagará cuando las pilas estén completamente cargadas.
 - Una vez que las pilas se han cargado por completo, la unidad de padres se puede utilizar sin cable durante al menos 24 horas.

Nota: El tiempo de funcionamiento de 24 horas se basa en el supuesto de que la unidad del bebé transmita durante un 25% del tiempo y se encuentre en modo de espera durante el tiempo restante (cuando el bebé está en silencio).

Nota: Al cargar por primera vez las pilas de la unidad de padres, el tiempo de funcionamiento será inferior a 24 horas. Las pilas sólo alcanzan su capacidad total después de haberlas cargado y descargado cuatro veces.

Nota: Cuando se estén agotando las pilas, el piloto de comprobación de pilas parpadeará en color rojo. Para recargar las pilas, enchufe la clavija del aparato pequeño a la unidad de padres y conecte el adaptador a la red.

Nota: Cuando la unidad de padres no está conectada a la red, las pilas se van descargando gradualmente, aunque la unidad esté apagada.

Funcionamiento conectado a la red

- 1** Enchufe la clavija del aparato pequeño a la unidad de padres y conecte el adaptador a la red (fig. 9).

Uso del aparato

- 1** Coloque la unidad de padres y la unidad del bebé en la misma habitación para probar la conexión (fig. 10).
Coloque la unidad del bebé a una distancia de al menos 1 metro de la unidad de padres.
- 2** Mantenga pulsado el botón de encendido/apagado  de la unidad del bebé durante 2 segundos. (fig. 11)

- La luz nocturna se enciende brevemente.
- Se enciende el piloto ON.

3 Mantenga pulsado el botón de encendido/apagado $\text{\textcircled{U}}$ de la unidad de padres durante 2 segundos. (fig. 12)

- Los pilotos de nivel de sonido se encienden brevemente en color azul.
- El piloto de comprobación de pilas se enciende brevemente.
- El piloto LINK se enciende brevemente en rojo y luego comienza a parpadear en verde mientras la unidad de padres intenta establecer conexión con la unidad del bebé.
- El piloto LINK de la unidad de padres parpadea en color verde hasta que se establece la conexión, proceso que puede tardar hasta 30 segundos. El piloto LINK permanece encendido en color verde de forma continua.
- Si no se establece ninguna conexión después de 30 segundos, el piloto LINK de la unidad de padres parpadea en rojo y la unidad de padres emite un pitido cada cierto tiempo.

4 Coloque la unidad del bebé a menos de 1 metro de distancia del bebé (fig. 13).

5 Coloque la unidad de padres dentro del alcance de funcionamiento de la unidad del bebé.

Compruebe que se encuentra a más de 1 metro de distancia de la unidad del bebé (fig. 14).

Si desea obtener más información sobre el alcance de funcionamiento, consulte la sección "Alcance de funcionamiento".

Alcance de funcionamiento

El alcance de funcionamiento del vigilabebés es de 300 metros al aire libre. En función del entorno y de otros factores de interferencia, este alcance puede ser menor. En interiores, el alcance de funcionamiento es de 50 metros.

Materiales secos	Grosor del material	Pérdida de alcance
Madera, yeso, cartón, cristal (sin metal, cables o plomo)	< 30 cm	0 - 10%
Ladrillo, madera contrachapada	< 30 cm	5 - 35%
Hormigón armado	< 30 cm	30 - 100%
Rejillas o barras metálicas	< 1 cm	90 - 100%
Láminas de metal o aluminio	< 1 cm	100%

En el caso de materiales húmedos, la pérdida de alcance puede ser de hasta el 100%.

Características

Ajuste del volumen del altavoz

- 1** Pulse brevemente los botones de volumen + y – de la unidad del bebé hasta alcanzar el nivel deseado (fig. 15).
- 2** Pulse brevemente los botones de volumen + y – de la unidad de padres hasta alcanzar el nivel deseado (fig. 16).

Nota: Si pulsa los botones de volumen + y – durante demasiado tiempo, el volumen no se ajustará.

Nota: Sólo necesita ajustar el volumen de la unidad del bebé cuando utiliza la función de intercomunicador (consulte más abajo).

Nota: Si el ajuste de volumen es muy alto, las unidades consumen más energía.

Función de intercomunicador

Puede utilizar el botón TALK de la unidad de padres para hablar al bebé (por ejemplo, para tranquilizarle).

- 1** Mantenga pulsado el botón TALK y hable por el micrófono con claridad (fig. 17).
- 2** Cuando haya terminado de hablar, suelte el botón TALK.

Nota: Cuando pulse el botón TALK no podrá escuchar al bebé.

Ajuste de la sensibilidad del micrófono

Puede ajustar la sensibilidad del micrófono de la unidad del bebé al nivel deseado. Sólo puede cambiar la sensibilidad del micrófono si hay conexión entre la unidad del bebé y la unidad de padres, es decir, cuando la luz LINK de la unidad de padres se ilumina en verde de manera continua.

- 1** Pulse brevemente el botón SENSITIVITY de la unidad de padres (fig. 18).
 - ▶ Los pilotos de nivel de sonido se iluminan durante unos 2 segundos para indicar el nivel de sensibilidad actual.
- 2** Pulse brevemente los botones de volumen + y – de la unidad de padres hasta alcanzar el nivel deseado de sensibilidad del micrófono de la unidad del bebé.

Nota: Si pulsa el botón SENSITIVITY y/o los botones de volumen + y – durante mucho tiempo, no se ajustará la sensibilidad del micrófono.

- ▶ un piloto encendido = nivel de sensibilidad mínimo
- ▶ todos los pilotos encendidos = nivel de sensibilidad máximo

Nota: Cuando el nivel de sensibilidad del micrófono de la unidad del bebé es alto, recoge más sonidos y, por tanto, transmite más frecuentemente. Como resultado, las unidades consumen más energía.



Vigilancia silenciosa del bebé

- 1** Pulse brevemente el botón de bajar volumen (-) de la unidad de padres hasta apagar el volumen por completo (fig. 19).

El volumen está completamente apagado cuando todos los pilotos de nivel de sonido están apagados.

- ▶ Mientras la unidad del bebé no detecte ningún sonido, todos los pilotos de nivel de sonido de la unidad de padres permanecerán apagados (fig. 20).
- ▶ Cuando la unidad del bebé recoge un sonido, se encienden uno o varios pilotos de nivel de sonido en la unidad de padres. Cuanto más alto sea el sonido, más pilotos se encenderán.

Luz nocturna

- 1** Pulse brevemente el botón de luz nocturna  de la unidad del bebé para encender la luz nocturna. (fig. 21)
- 2** Vuelva a pulsar brevemente el botón de luz nocturna  para apagarla.
 - ▶ La luz nocturna se atenúa gradualmente antes de apagarse por completo.

Nota: Si mantiene pulsado el botón de luz nocturna  durante demasiado tiempo, la luz nocturna no se encenderá ni se apagará.

Consejo: Cuando utilice la unidad del bebé con pilas, apague la luz nocturna. De esta manera ahorrará energía.

Localización de la unidad de padres

Si no sabe dónde ha dejado la unidad de padres y tiene el volumen apagado, puede utilizar el botón PAGE (localización) de la unidad del bebé para localizarla.

- 1** Pulse brevemente el botón PAGE de la unidad del bebé (fig. 22).

► La unidad de padres vuelve automáticamente al nivel de volumen medio y emitirá un tono de aviso de localización.

2 Para detener el tono de aviso de localización, vuelva a pulsar brevemente el botón PAGE o pulse cualquier botón de la unidad de padres.

Nota: Si pulsa el botón de localización (PAGE) demasiado tiempo, la unidad de padres no emitirá ningún tono de alerta.

Pinza para cinturón

Si las pilas de la unidad de padres tienen carga suficiente, podrá llevar la unidad consigo dentro y fuera de la casa fijándose a la cinturón con la pinza. Así podrá vigilar al bebé mientras se desplaza de un lado a otro.

Acoplamiento de la pinza para cinturón

1 Introduzca la patilla de la parte posterior de la pinza para cinturón en el orificio de la parte posterior de la unidad de padres (1). Gire la pinza hacia la izquierda (2) hasta fijarla en su posición ("clíc") (fig. 23).

Desacoplamiento de la pinza para cinturón

1 Gire la pinza para cinturón hacia la derecha (1) y sáquela del orificio (2) (fig. 24).

Función de reinicio

Esta función permite restablecer en la unidad de padres y en la del bebé los ajustes predeterminados. Puede utilizar esta función si se produce algún problema que no pueda solucionar siguiendo las recomendaciones del capítulo "Preguntas más frecuentes". Cada unidad debe restablecerse por separado.

1 Mantenga pulsado el botón de encendido/apagado  durante 2 segundos para encender la unidad. (fig. 11)

2 Luego pulse inmediatamente el botón de bajar volumen (-) y manténgalo pulsado hasta que el aparato emita un pitido (fig. 25).

► Ahora se han restablecido los ajustes predeterminados de fábrica en la unidad. Haga lo mismo con la otra unidad.

Ajustes predeterminados

Unidad de padres

- Volumen del altavoz: 1
- Sensibilidad del micrófono: 3

Unidad del bebé

- Volumen de altavoz: 3
- Luz nocturna: apagada

Limpieza y mantenimiento

No sumerja la unidad de padres ni la del bebé en agua ni las lave bajo el grifo.

No utilice aerosoles ni líquidos de limpieza.

1 Desenchufe la unidad del bebé y la unidad de padres si están enchufadas a la red.

2 Limpie la unidad de padres y la unidad del bebé con un paño húmedo.

Almacenamiento

► Si no va a utilizar el vigilabebés durante un periodo de tiempo prolongado, quite las pilas y guarde la unidad de padres, la unidad del bebé y los adaptadores.

Medio ambiente

- ▶ Al final de su vida útil, no tire el aparato junto con la basura normal del hogar. Llévelo a un punto de recogida oficial para su reciclado. De esta manera ayudará a conservar el medio ambiente (fig. 26).
- ▶ Las pilas contienen sustancias que pueden contaminar el medio ambiente. No tire las pilas gastadas con la basura normal del hogar, deposítelas en un punto de recogida oficial para pilas. Quite siempre las pilas antes de deshacerse del aparato o llévelo a un punto de recogida oficial.

Garantía y servicio

Si necesita información o tiene algún problema, visite la página Web de Philips en www.philips.com, o póngase en contacto con el Servicio de Atención al Cliente de Philips en su país (hallará el número de teléfono en el folleto de la garantía mundial). Si no hay Servicio de Atención al Cliente de Philips en su país, diríjase a su distribuidor local Philips o póngase en contacto con el Service Department de Philips Domestic Appliances and Personal Care BV.

Preguntas más frecuentes

En este capítulo se exponen las preguntas más frecuentes sobre el aparato. Si no encuentra la respuesta a su pregunta, póngase en contacto con el Servicio de Atención al Cliente de su país.

Pregunta	Respuesta
¿Por qué no se encienden el piloto ON de la unidad del bebé y el piloto LINK de la unidad de padres cuando pulso los botones de encendido/apagado?	Es posible que se hayan agotado las pilas de la unidad de padres y la unidad no esté conectada a la red. Enchufe la clavija del aparato pequeño a la unidad de padres y conecte el adaptador a la red. Luego pulse el botón de encendido/apagado para establecer la conexión con la unidad del bebé.
	Es posible que se hayan agotado las pilas de la unidad del bebé y la unidad no esté conectada a la red. Cambie las pilas o enchufe la clavija del aparato grande a la unidad del bebé y conecte el adaptador a la red. Luego pulse el botón de encendido/apagado para establecer la conexión con la unidad de padres.
	Puede que la unidad del bebé y la unidad de padres estén fuera del alcance de funcionamiento. Acerque la unidad de padres a la de bebé, pero no a menos de 1 metro.
	Si aun así el piloto LINK de la unidad de padres no comienza a parpadear, utilice la función de reinicio para restablecer los ajustes predeterminados en ambas unidades.
¿Por qué la unidad de padres emite un pitido?	Si la unidad de padres emite un pitido mientras el piloto LINK parpadea en rojo, se ha perdido la conexión con la unidad del bebé. Acerque la unidad de padres a la unidad del bebé.
	Si la unidad de padres emite un pitido, el piloto LINK parpadea en rojo y el piloto de comprobación de pilas se enciende en rojo, las pilas se están agotando. Recárguelas.

Pregunta	Respuesta
¿Por qué emite el aparato un sonido agudo?	Es posible que las unidades estén demasiado cerca la una de la otra. Compruebe que la separación entre la unidad de padres y la unidad del bebé es superior a 1 metro.
	Es posible que el ajuste de volumen de la unidad de padres sea demasiado alto. Baje el volumen de la unidad de padres.
¿Por qué no se oye ningún sonido? ¿Por qué no se oye llorar al bebé?	Es posible que el nivel de volumen de la unidad de padres sea demasiado bajo o que esté apagado. Suba el volumen de la unidad de padres.
	Es posible que el nivel de sensibilidad del micrófono de la unidad del bebé esté demasiado bajo. Aumente el nivel de sensibilidad del micrófono con el botón SENSITIVITY de la unidad de padres.
	Es posible que la unidad del bebé y la unidad de padres estén fuera del alcance de funcionamiento. Reduzca la distancia entre las unidades.
¿Por qué la unidad de padres reacciona tan rápidamente a otros sonidos?	La unidad del bebé recoge también otros sonidos aparte de los del bebé. Aproxime la unidad del bebé al bebé (pero manteniendo una distancia mínima de 1 metro).
	Es posible que el nivel de sensibilidad del micrófono de la unidad del bebé esté demasiado alto. Reduzca el nivel de sensibilidad del micrófono con el botón SENSITIVITY de la unidad de padres.
¿Por qué la unidad de padres reacciona tan lentamente al llanto del bebé?	Es posible que el nivel de sensibilidad del micrófono de la unidad del bebé esté demasiado bajo. Aumente el nivel de sensibilidad del micrófono con el botón SENSITIVITY de la unidad de padres.
¿Por qué se agotan tan rápidamente las pilas de la unidad del bebé?	Es posible que el ajuste del nivel de sensibilidad del micrófono de la unidad del bebé sea demasiado alto y esto hace que la unidad del bebé transmita más frecuentemente. Reduzca el nivel de sensibilidad del micrófono con el botón SENSITIVITY de la unidad de padres.
	Es posible que el ajuste de volumen de la unidad del bebé sea demasiado alto y esto hace que la unidad del bebé consuma mucha más energía. Baje el volumen de la unidad del bebé.
	Puede que haya encendido la luz nocturna. Si desea utilizar la luz nocturna, le recomendamos que utilice la unidad del bebé enchufada a la red.
¿Por qué la unidad de padres tarda más de 8 horas en cargarse?	Es posible que la unidad de padres esté encendida durante el proceso de carga. Apáguela durante el proceso de carga.

Pregunta	Respuesta
<p>El alcance de funcionamiento especificado para el vigilabebés es de 300 metros. ¿Por qué el alcance de mi vigilabebés es mucho menor?</p>	<p>El alcance especificado es válido sólo en exteriores y al aire libre. En interiores, el alcance de funcionamiento está limitado por el número y tipo de paredes y/o techos que se encuentren entre las dos unidades. En interiores, el alcance puede ser de hasta 50 metros.</p>
<p>¿Por qué se pierde la conexión de vez en cuando? ¿Por qué hay interrupciones de sonido?</p>	<p>Es posible que la unidad del bebé y la unidad de padres estén fuera de los límites del alcance de funcionamiento. Pruebe en una ubicación diferente o reduzca la distancia entre las unidades. Tenga en cuenta que cada conexión entre las unidades tarda 30 segundos en establecerse.</p>
<p>¿Qué sucede si hay un corte en el suministro eléctrico?</p>	<p>Si la unidad de padres tiene carga suficiente, continúa funcionando durante un corte del suministro eléctrico. Si la unidad del bebé tiene pilas y se produce un corte del suministro eléctrico, la unidad cambia automáticamente al modo de funcionamiento con pilas.</p>
<p>¿Está protegido el vigilabebés contra escuchas e interferencias?</p>	<p>La tecnología DECT de este vigilabebés garantiza la eliminación de escuchas e interferencias de otros equipos.</p>
<p>Algunos botones no funcionan cuando los pulso. ¿Por qué?</p>	<p>Debe pulsar todos los botones (excepto los botones de encendido/apagado y TALK) brevemente. Si los pulsa durante demasiado tiempo, no funcionarán.</p>
<p>Se supone que el tiempo de funcionamiento de la unidad de padres es de 24 horas. ¿Por qué el de mi unidad de padres es menor?</p>	<p>Al cargar por primera vez las pilas de la unidad de padres, el tiempo de funcionamiento será inferior a 24 horas. Las pilas sólo alcanzan su capacidad total después de haberlas cargado y descargado cuatro veces.</p>
<p></p>	<p>Es posible que el ajuste de volumen de la unidad de padres sea demasiado alto y esto hace que la unidad de padres consuma mucha energía. Baje el volumen de la unidad de padres.</p>
<p></p>	<p>Es posible que el ajuste del nivel de sensibilidad del micrófono de la unidad del bebé sea demasiado alto, y esto hace que la unidad de padres consuma mucha energía. Reduzca el nivel de sensibilidad del micrófono con el botón SENSITIVITY de la unidad de padres.</p>
<p>¿Por qué no se enciende el piloto de comprobación de pilas de la unidad de padres cuando comienzo a recargarla?</p>	<p>Es posible que el piloto de comprobación de pilas tarde unos minutos en encenderse cuando cargue la unidad de padres por primera vez o después de no haberla utilizado durante mucho tiempo.</p>

Johdanto

Philips Avent on sitoutunut valmistamaan turvallisia tuotteita, joihin vanhemmat voivat luottaa. Tämän Philips Avent -itkuhälyttimen ansiosta voit olla rauhallisin mielin kellon ympäri, sillä kuulet lapsesi selvästi ilman häiriöääniä. DECT-tekniikka takaa, että laite ei ota häiriötä muista langattomista laitteista, vaan lapsen ja vanhemman yksikön välinen signaali on selkeä.

Laitteen osat (Kuva 1)

- A** Lapsen yksikkö
- 1 Virtapainike 
 - 2 Virran merkkivalo
 - 3 Äänenvoimakkuuspainikkeet (+/-)
 - 4 Akun merkkivalo 
 - 5 Yövalo
 - 6 Yövalopainike 
 - 7 PAGE-hakupainike
 - 8 Mikrofoni
 - 9 Latauslaite
 - 10 Suuri liitin
 - 11 Paristolokeron kansi
 - 12 Liitäntä suurelle liittimelle
 - 13 Paristolokero
- B** Vanhemman yksikkö
- 1 TALK-puhepainike
 - 2 Yhteyden merkkivalo
 - 3 SENSITIVITY-herkkyysspainike
 - 4 Virtapainike 
 - 5 Vyöpidikkeen kiinnitysaukko
 - 6 Äänenvoimakkuuden merkkivalot
 - 7 Äänenvoimakkuuspainikkeet (+/-)
 - 8 Akun merkkivalo 
 - 9 Mikrofoni
 - 10 Kaiutin
 - 11 Paristolokero
 - 12 Vyöpidike
 - 13 Paristolokeron kansi
 - 14 Latauslaite
 - 15 Pieni liitin
 - 16 Liitäntä pienelle liittimelle

Tärkeää

Lue tämä käyttöopas huolellisesti ennen käyttöä ja säilytä se vastaisen varalle.

- Tämä itkuhälytyn on tarkoitettu apuvälineeksi. Se ei korvaa vastuuntuntoisen aikuisen valvontaa eikä sitä saa käyttää tämän korvikkeena.
- Tarkista, että yksiköiden latauslaitteiden pohjassa olevat jännitemerkinnät vastaavat paikallista verkkojännitettä, ennen kuin liität laitteen pistorasiaan.
- Käytä ja säilytä laitetta 10 - 40 °C:n lämpötilassa.
- Laite soveltuu 220 - 240 voltin verkkojännitteelle.
- Älä jätä itkuhälytintä liian kuumaan tilaan tai suoraan auringonpaisteeseen.
- Varmista, että lapsen yksikkö ja johto ovat lapsen ulottumattomissa (pidä ne vähintään metrin etäisyydellä).
- Älä aseta lapsen yksikköä vauvan sänkyyn tai leikkikihään.

- Älä peitä itkuhälytintä pyyheliinalla tai peitolla.
- Älä upota mitään itkuhälyttimen osaa veteen tai muuhun nesteeseen.
- Älä käytä itkuhälytintä kosteissa paikoissa tai veden lähellä.
- Älä avaa lapsen tai vanhemman yksikön koteloa (paristolokeroa lukuun ottamatta), ettei saa sähköiskua.
- Kytke lapsen yksikkö verkkovirtaan ainoastaan laitteen mukana toimitetuilla latauslaitteilla.
- Latauslaite sisältää jännitemuuntajan. Älä vaihda latauslaitteen tilalle toisenlaista pistoketta, sillä se saattaa aiheuttaa vaaratilanteen.
- Jos lapsen tai vanhemman yksikön latauslaite on vaurioitunut, vaihda vaaratilanteiden välttämiseksi tilalle aina alkuperäisen tyyppinen latauslaite.
- Kun vaihdat lapsen yksikön paristot, käytä vain samantyyppisiä paristoja räjähdysvaaran estämiseksi. Käytä vanhemman yksikössä aina oikean tyyppisiä ladattavia paristoja.
- Koska jatkuva lähetys on estetty, kuulet vauvan äänet vain silloin, kun hän äänтелеe.

Sähkömagneettiset kentät (EMF)

Tämä Philips Avent -laite vastaa kaikkia sähkömagneettisia kenttiä (EMF) koskevia standardeja. Jos laitetta käytetään oikein ja tämän käyttöohjeen ohjeiden mukaisesti, sen käyttäminen on turvallista tämänhetkisten tieteellisten tutkimusten perusteella.

Käyttöönotto

Lapsen yksikkö

Lapsen yksikkö on verkkovirta- ja paristokäyttöinen. Vaikka aikoisitkin käyttää sitä verkkovirralla, suosittelemme paristojen asettamista laitteeseen. Tällä tavoin laite on käytössä myös sähkökatkoksen yhteydessä.

Verkkovirtakäyttö

- 1 Työnnä suuri liitin lapsen yksikköön ja kytke latauslaite pistorasiaan (Kuva 2).

Paristokäyttö

Lapsen yksikköön tarvitaan neljä 1,5 voltin R6 AA -paristoa (ei toimiteta laitteen mukana). Suosittelemme Philips LR6 PowerLife -paristoja.

Varmista, että kätesi ja laite ovat kuivat, kun asetat paristot paikalleen.

- 1 Käännä paristolokeroa kämmenelläsi vasemmalle (◀ AVAA). (Kuva 3)
- 2 Irrota kansi.
- 3 Aseta lokeroon neljä 1,5 voltin R6 AA -paristoa (Kuva 4).
 - Aseta kaksi paristoa päällekkäin ja varmista, että paristojen plus- ja miinusmerkit osoittavat oikeaan suuntaan.
- 4 Aseta lapsen yksikön paristolokeron kansi paikalleen ja sulje se kääntämällä sitä kämmenelläsi oikealle. (SULJE ▶) (Kuva 5)

Huomautus: Kun paristojen virta on vähissä, lapsen yksikön akun punainen merkkivalo () syttyy.

Vanhemman yksikkö

Paristokäyttö

Vanhemman yksikkö toimii kahdella ladattavalla 1,2 voltin AAA NiMH -paristolla, jotka toimitetaan laitteen mukana.

Varmista, että kätesi ja laite ovat kuivat, kun asetat paristot paikalleen.

- 1 Irrota paristokotelon kansi työntämällä sitä alaspäin (Kuva 6).
- 2 Aseta kaksi ladattavaa paristoa paikalleen (Kuva 7).

- Varmista, että akkujen plus- ja miinusmerkit osoittavat oikeaan suuntaan.
- 3** Kiinnitä paristokotelon kansi takaisin vanhemman yksikköön, kunnes se napsahtaa paikalleen (Kuva 8).
- 4** Työnnä pieni liitin vanhemman yksikköön ja kytke latauslaite pistorasiaan (Kuva 9).
- 5** Pidä vanhemman yksikkö kytkettynä verkkovirtaan, kunnes paristot ovat latautuneet täyteen.
- **Kun lataat laitetta ensimmäisen kerran tai pitkän tauon jälkeen, katkaise vanhemman yksiköstä virta ja anna sen latautua yhtäjaksoisesti vähintään 10 tunnin ajan.**
- Lataaminen kestää tavallisesti yli 8 tuntia, jos vanhemman yksikkö on käynnissä lataamisen ajan. Voit pitää latausajan mahdollisimman lyhyenä katkaisemalla vanhemman yksiköstä virran lataamisen ajaksi.
- Akun merkkivalo sammuu, kun paristot ovat latautuneet täyteen.
- Kun paristot on ladattu täyteen, vanhemman yksikköä voi käyttää langattomasti vähintään 24 tunnin ajan.

Huomautus: 24 tunnin käyttöaika perustuu oletukseen, että lapsen yksikkö on 25 prosenttia käyttöajasta lähettävässä tilassa ja muun ajan valmistilassa (lapsi ei ääntele).

Huomautus: Kun vanhemman yksikön paristot on ladattu ensimmäistä kertaa, käyttöaika on alle 24 tuntia. Paristojen koko teho on käytettävissä vasta, kun ne on ladattu ja lataus on purettu neljä kertaa.

Huomautus: Kun paristojen virta on vähissä, vanhemman yksikön akun punainen merkkivalo vilkkuu. Liitä pieni liitin vanhemman yksikköön ja kytke latauslaite pistorasiaan.

Huomautus: Kun vanhemman yksikkö ei ole kytkettynä verkkovirtaan, paristojen lataus purkautuu vähitellen, vaikka vanhemman yksikön virta olisi katkaistu.



Verkkovirtakäyttö

- 1** Työnnä pieni liitin vanhemman yksikköön ja kytke latauslaite pistorasiaan (Kuva 9).

Käyttö

- 1** Kokeile vanhemman yksikön ja lapsen yksikön välistä yhteyttä siten, että laitteet ovat samassa huoneessa (Kuva 10).

Varmista, että lapsen yksikön ja vanhemman yksikön välinen etäisyys on vähintään 1 metri.

- 2** Paina lapsen yksikön käynnistuspainiketta  2 sekuntia. (Kuva 11)
 - Yövalo syttyy hetkeksi.
 - Virran merkkivalo syttyy.
- 3** Paina vanhemman yksikön virtapainiketta  2 sekuntia. (Kuva 12)
 - Äänenvoimakkuuden sininen merkkivalo syttyy hetkeksi.
 - Akun merkkivalo syttyy hetkeksi.
 - Yhteyden merkkivalo vilkkuu hetken punaisena ja alkaa sitten vilkkua vihreänä, kun vanhemman yksikkö muodostaa yhteyttä lapsen yksikköön.
 - Vanhemman yksikön yhteyden merkkivalo vilkkuu vihreänä, kunnes yhteys on muodostettu. Tähän kuuluu enintään 30 sekuntia. Sen jälkeen vanhemman yksikön yhteyden merkkivalo palaa vihreänä.
 - Jos yhteys ei ole muodostunut 30 sekunnin aikana, vanhemman yksikön yhteyden merkkivalo vilkkuu punaisena ja yksiköstä kuuluu ajoittain merkkiäänä.

- 4** Aseta lapsen yksikkö vähintään 1 metrin etäisyydelle lapsesta (Kuva 13).

- 5** Sijoita vanhemman yksikkö lapsen yksikön kuuluvuusalueelle. Varmista, että se on vähintään 1 metrin etäisyydellä lapsen yksiköstä (Kuva 14).

Lisätietoja kuuluvuusalueesta on jäljempänä kohdassa Kuuluvuusalue.

Kuuluvuusalue

Itkuhälyttimen kuuluvuusalue on enintään 300 metriä avoimessa tilassa. Kuuluvuus saattaa vaihdella ympäristön ja erilaisten häiriötekijöiden mukaan. Sisätiloissa kuuluvuusalue on enintään 50 metriä.

Huonekalut	Seinät ja muut esteet	Huono kuuluvuus
Puu, kipsi, pahvi, lasi (ei metallia, johtoja tai lyijyä)	< 30 cm	0 - 10 %
Tiili, vaneri	< 30 cm	5 - 35 %
Vahvistettu betoni	< 30 cm	30 - 100 %
Metalliristikot tai -tangot	<1 cm	90 - 100 %
Metalli- tai alumiinilevyt	<1 cm	100 %

Kosteat ja märät materiaalit saattavat estää kuuluvuuden jopa sataprosenttisesti.

Ominaisuudet

Kaiuttimen äänenvoimakkuuden säätäminen

- 1 Paina lyhyesti lapsen yksikön äänenvoimakkuuspainikkeita (+/-) kunnes lapsen yksikön kaiuttimen äänenvoimakkuus on sopiva (Kuva 15).
- 2 Paina lyhyesti vanhemman yksikön äänenvoimakkuuspainikkeita (+/-) kunnes vanhemman yksikön kaiuttimen äänenvoimakkuus on sopiva (Kuva 16).

Huomautus: Jos painat äänenvoimakkuuspainikkeita (+/-) liian kauan, äänenvoimakkuuden säätäminen ei onnistu.

Huomautus: Lapsen yksikön äänenvoimakkuutta tarvitsee säätää vain puhetoimintoa käytettäessä (lisätietoja alla).

Huomautus: Jos äänenvoimakkuus on asetettu korkeaksi, yksiköt kuluttavat enemmän virtaa.

Puhetoiminto

Voit puhua lapselle (esimerkiksi rauhoittaa häntä) käyttämällä TALK-puhepainiketta.

- 1 Pidä puhepainiketta painettuna ja puhu selvällä äänellä mikrofonin (Kuva 17).
- 2 Vapauta puhepainike puhuttuasi.

Huomautus: Kun puhepainike on painettuna, et kuule lastasi.

Mikrofonin herkkyden säätäminen

Voit asettaa lapsen yksikön mikrofonin herkkyden haluamallasi tasolle. Voit muuttaa mikrofonin herkkyyttä sen jälkeen, kun yhteys on muodostettu lapsen ja vanhemman yksikön välille, eli kun vanhemman yksikön yhteyden merkkivalo palaa vihreänä.

- 1 Paina lapsen yksikön SENSITIVITY-herkkyyspainiketta lyhyesti (Kuva 18).
 - ▶ Vanhemman yksikön äänenvoimakkuuden merkkivalot syttyvät noin 2 sekunniksi ja osoittavat nykyisen herkkyystason.
- 2 Paina lyhyesti vanhemman yksikön äänenvoimakkuuspainikkeita (+/-), kunnes lapsen yksikön mikrofonin herkkyystaso on sopiva.

Huomautus: Jos painat SENSITIVITY-herkkyyspainiketta ja/tai äänenvoimakkuuspainiketta (+/-) liian kauan, säätäminen ei onnistu.

- ▶ yksi valo palaa = vähimmäisherkkyyden taso

- kaikki valot palavat = enimmäisherkkyyys

Huomautus: Kun lapsen yksikön mikrofonin herkkyytaso on asetettu korkeaksi, se havaitsee enemmän ääniä ja on useammin lähettävässä tilassa. Tämän vuoksi yksiköt kuluttavat enemmän virtaa.

Mykistetty itkuhälytin

- 1 Paina lyhyesti vanhemman yksikön äänenvoimakkuuden vähennyspainiketta (-), kunnes yksikkö on äänetön (Kuva 19).

Yksikkö on äänetön, kun kaikki äänenvoimakkuuden merkkivalot ovat sammuneet.

- Niin kauan kuin lapsen yksikkö ei havaitse ääntä, vanhemman yksikön äänenvoimakkuuden merkkivalot eivät pala (Kuva 20).
- Kun lapsen yksikkö havaitsee äänen, yksi tai useampi vanhemman yksikön äänenvoimakkuuden merkkivalo syttyy. Mitä voimakkaampi ääni on, sillä enemmän valoja syttyy.

Yövalo

- 1 Sytytä yövalo painamalla lyhyesti lapsen yksikön yövalopainiketta. ⚙️ (Kuva 21)

- 2 Sammuta yövalo painamalla yövalopainiketta ⚙️ lyhyesti uudelleen.

- Yövalo himmenee vähitellen ja sammuu lopulta kokonaan.

Huomautus: Jos painat yövalopainiketta ⚙️ liian kauan, yövalo ei syty eikä sammuu.

Vinkki: Sammuta yövalo, kun lapsen yksikköä käytetään paristovirralla. Näin säästyy virtaa.

Vanhemman yksikön haku

Jos olet kadottanut vanhemman yksikön ja yksikkö on asetettu äänettömäksi, voit etsiä sen käyttämällä lapsen yksikön hakupainiketta.

- 1 Paina lapsen yksikön PAGE-hakupainiketta lyhyesti (Kuva 22).

- Vanhemman yksikön äänenvoimakkuus säädetään automaattisesti keskitasolle, ja yksiköstä kuuluu hakuhälytysääni.

- 2 Lopeta hakuhälytysääni painamalla hakupainiketta lyhyesti uudelleen tai painamalla mitä tahansa vanhemman yksikön painiketta.

Huomautus: Jos painat hakupainiketta liian kauan, vanhemman yksiköstä ei kuulu hakuhälytysääntä.

Vyöpidike

Jos vanhemman yksikön paristoissa on riittävästi virtaa, voit kuljettaa yksikköä mukanas kotona niin sisällä kuin ulkonakin kiinnittämällä sen vyöpidikkeellä vyöhösi tai ripustamalla sen kaulahihnalla kaulaasi. Näin voit kuunnella lastasi silloinkin, kun olet liikkeellä.

Vyöpidikkeen kiinnittäminen

- 1 Aseta vyöpidikkeen takaosassa oleva pieni tappi vanhemman yksikön takaosassa olevaan aukkoon (1) ja käännä vyöpidikettä vasemmalle (2), kunnes se napsahtaa paikoilleen (Kuva 23).

Vyöpidikkeen irrottaminen

- 1 Käännä vyöpidikettä oikealle (1) ja irrota se aukosta (2) (Kuva 24).

Palautustoiminto

Tämän toiminnon avulla voit palauttaa vanhemman yksikön ja lapsen yksikön oletusasetukset. Voit käyttää tätä toimintoa, jos laitteen käytössä ilmenee ongelmia, jotka eivät ratkea kohdan Tavallisimmat kysymykset neuvojen avulla. Yksiköt täytyy palauttaa erikseen.

- 1 Kytke yksikköön virta painamalla virtapainiketta ⏻ 2 sekuntia. (Kuva 11)

2 Paina sitten välittömästi äänenvoimakkuuden vähennyspainiketta (-) ja pidä sitä painettuna, kunnes laitteesta kuuluu merkkiäni (Kuva 25).

D Yksikköön on nyt palautettu tehtaan oletusasetukset.

Tee sama toiselle yksikölle.

Oletusasetukset

Vanhemman yksikkö

- Kaiuttimen äänenvoimakkuus: 1
- Mikrofonin herkkyys: 3

Lapsen yksikkö

- Kaiuttimen äänenvoimakkuus: 3
- Yövalo: ei käytössä

Puhdistus ja hoito

Älä upota vanhemman tai lapsen yksikköä veteen äläkä puhdista niitä juoksevan veden alla.

Älä käytä puhdistamiseen puhdistussuihkeita ja/tai nestemäisiä pesuaineita.

1 Jos lapsen tai vanhemman yksikkö on liitetty sähköverkkoon, irrota se pistorasiasta.

2 Puhdista vanhemman ja lapsen yksikkö kostealla liinalla.

Säilytys

D Kun itkuhälytintä ei käytetä pitkään aikaan, poista paristot ja aseta vanhemman yksikkö, lapsen yksikkö ja latauslaite säilytykseen.

Ympäristöasiaa

D Älä hävitä vanhoja laitteita tavallisen talousjätteen mukana, vaan toimita ne valtuutettuun kierrätyspisteeseen. Näin autat vähentämään ympäristölle aiheuttamia haittavaikutuksia (Kuva 26).

D Paristot sisältävät aineita, jotka saattavat olla ympäristölle haitallisia. Älä hävitä tyhjiä paristoja talousjätteen mukana, vaan toimita ne valtuutettuun kierrätyspisteeseen. Poista paristot aina ennen laitteen toimittamista valtuutettuun keräyspisteeseen.

Takuu ja huolto

Jos haluat lisätietoja tai laitteen suhteen on ongelmia, käy Philipsin Internet-sivuilla osoitteessa www.philips.com tai ota yhteys Philipsin asiakaspalveluun (puhelinumero löytyy takuulehtisestä). Voit myös ottaa yhteyden Philips-myyjään tai Philipsin valtuuttamaan huoltoliikkeeseen tai suoraan Philips Domestic Appliances and Personal Care BV:n huolto-osastoon.

Tavallisimmat kysymykset

Tässä luvussa on usein kysytyjä kysymyksiä laitteesta. Jos et löydä vastausta kysymykseesi, ota yhteys oman maasi asiakaspalveluun.

Kysymys

Miksi lapsen yksikön virran merkivalo ja vanhemman yksikön yhteyden merkivalo eivät syty, kun painan yksiköiden virtapainikkeita?

Vastaus

Vanhemman yksikön paristot saattavat olla tyhjä tai yksikköä ei ole liitetty verkkovirtaan. Kytke pieni liitin vanhemman yksikköön ja latauslaite pistorasiaan. Muodosta sitten yhteys lapsen yksikköön painamalla virtapainiketta.





Kysymys	Vastaus
	Lapsen yksikön paristot saattavat olla tyhjä tai yksikköä ei ole liitetty verkkovirtaan. Vaihda paristot tai kytke pieni liitin lapsen yksikköön ja latauslaite pistorasiaan. Muodosta sitten yhteys vanhemman yksikköön painamalla virtapainiketta.
	Lapsen ja vanhemman yksiköt saattavat olla toistensa kuuluvuusalueen ulkopuolella. Siirrä vanhemman yksikkö lähemmäs lapsen yksikköä, mutta ei kuitenkaan 1 metriä lähemmäs.
	Jos vanhemman yksikön yhteyden merkkivalo ei vielä kukaan ala vilkkua, palauta yksiköiden oletusasetukset palautustoiminnon avulla.
Miksi vanhemman yksiköstä kuuluu äänimerkki?	Jos vanhemman yksiköstä kuuluu äänimerkki, kun yhteyden merkkivalo vilkkuu punaisena, yhteyttä lapsen yksikköön ei ole. Siirrä vanhemman yksikkö lähemmäs lapsen yksikköä.
	Jos vanhemman yksiköstä kuuluu äänimerkki, yhteyden merkkivalo vilkkuu punaisena ja näytön paristokuvake on tyhjä, paristojen virta on vähissä. Lataa paristot.
Miksi laitteesta kuuluu kimeä ääni?	Yksiköt voivat olla liian lähellä toisiaan. Varmista, että lapsen yksikön ja vanhemman yksikön välinen etäisyys on vähintään 1 metri.
	Vanhemman yksikön äänenvoimakkuus voi olla liian korkea. Vähennä vanhemman yksikön äänenvoimakkuutta.
Miksi laitteesta ei kuulu ääntä / miksi lapsen itku ei kuulu?	Vanhemman yksikön äänenvoimakkuus on ehkä asetettu liian matalaksi tai yksikkö on ehkä asetettu äänettömäksi. Lisää vanhemman yksikön äänenvoimakkuutta.
	Lapsen yksikön mikrofonin herkkyystaso on ehkä asetettu liian matalaksi. Aseta mikrofonin herkkyystaso korkeammaksi vanhemman yksikön herkkyypainikkeen avulla.
	Lapsen yksikkö ja vanhemman yksikkö voivat olla kuuluvuusalueen ulkopuolella. Siirrä yksiköt lähemmäksi toisiaan.
Miksi vanhemman yksikkö reagoi liian nopeasti muihin ääniin?	Lapsen yksikkö havaitsee myös muita ääniä kuin lapsesi itkun. Siirrä lapsen yksikkö lähemmäs lasta (mutta huoma, että vähimmäisetäisyys on 1 metri).
	Lapsen yksikön mikrofonin herkkyystaso on ehkä asetettu liian korkeaksi. Aseta mikrofonin herkkyystaso matalammaksi vanhemman yksikön herkkyypainikkeen avulla.
Miksi vanhemman yksikkö reagoi liian hitaasti lapsen ääniin?	Lapsen yksikön mikrofonin herkkyystaso on ehkä asetettu liian matalaksi. Aseta mikrofonin herkkyystaso korkeammaksi vanhemman yksikön herkkyypainikkeen avulla.
Miksi lapsen yksikön paristot tyhjenevät nopeasti?	Lapsen yksikön mikrofonin herkkyystaso on ehkä asetettu liian korkeaksi, jolloin lapsen yksikkö on useammin lähettävässä tilassa. Laske mikrofonin herkkyystasoa vanhemman yksikön herkkyypainikkeen avulla.
	Lapsen yksikön äänenvoimakkuus on ehkä asetettu liian korkeaksi, jolloin lapsen yksikkö kuluttaa paljon virtaa. Vähennä lapsen yksikön äänenvoimakkuutta.

Kysymys	Vastaus
	Yövalo saattaa olla käytössä. Jos haluat käyttää yövaloa, suosittelemme lapsen yksikön käyttöä verkkovirralla.
Miksi vanhemman yksikön lataamiseen kuluu yli 8 tuntia?	Vanhemman yksikön virta saattaa olla kytkettynä lataamisen aikana. Katkaise yksikön virtaa lataamisen ajaksi.
Itkuhälyttimen kuuluvuusalueeksi on määritetty 300 metriä. Miksi itkuhälyttimeni varsinainen kuuluvuusalue on paljon pienempi?	Kyseinen kuuluvuusalue koskee vain ulkotiloja. Talon sisällä kuuluvuusalueetta rajoittavat yksiköiden välissä olevat seinä- ja kattorakenteet. Sisätiloissa kuuluvuusalue on enintään 50 metriä.
Miksi yhteys katkeaa välillä? Miksi ääniyhteydessä on katkoksia?	Yksiköt ovat luultavasti lähellä kuuluvuusalueen rajaa. Muuta yksiköiden paikkaa tai siirrä yksiköitä lähemmäs toisiaan. Huomaa, että yhteyden muodostaminen yksiköiden välille kestää aina noin 30 sekuntia.
Mitä sähkökatkoksen aikana tapahtuu?	Jos vanhemman yksikön akuissa on riittävästi virtaa, se toimii edelleen sähkökatkoksen aikana. Jos lapsen yksikössä on paristot, se siirtyy automaattisesti paristokäyttöön sähkökatkoksen sattuessa.
Onko itkuhälytin turvassa salakuuntelulta ja häiriöiltä?	Itkuhälyttimen DECT-tekniikka takaa, että muut laitteet eivät aiheuta häiriöitä ja että laitetta ei voi salakuunnella.
Jotkin painikkeet eivät tunnu toimivan, kun niitä painetaan. Missä on vika?	Kaikkia painikkeita (paitsi virtapainikkeita ja puhepainiketta) on painettava lyhyesti. Jos niitä painetaan liian kauan, ne eivät toimi.
Vanhemman yksikön käyttöajan pitäisi olla vähintään 24 tuntia. Miksi vanhemman yksiköni käyttöaika on paljon lyhyempi?	Kun vanhemman yksikön paristot on ladattu ensimmäistä kertaa, käyttöaika on alle 24 tuntia. Paristojen koko teho on käytettävissä vasta, kun ne on ladattu ja lataus on purettu ainakin neljä kertaa.
	Vanhemman yksikön äänenvoimakkuus on ehkä asetettu liian korkeaksi, jolloin vanhemman yksikkö kuluttaa paljon virtaa. Vähennä vanhemman yksikön äänenvoimakkuutta.
	Lapsen yksikön mikrofonin herkkyytaso on ehkä asetettu liian korkeaksi, jolloin vanhemman yksikkö kuluttaa enemmän virtaa. Aseta mikrofonin herkkyytaso matalammaksi vanhemman yksikön herkkyyispainikkeen avulla.
Miksi vanhemman yksikössä ei näy akun merkkivaloa, kun aloitan vanhemman yksikön lataamisen?	Akun merkkivalo saattaa tulla näkyviin vanhemman yksikössä vasta muutaman minuutin kuluttua, kun yksikköä ladataan ensimmäistä kertaa tai kun laite on ollut pitkään käyttämättä.

Introduction

Philips/Avent s'est engagé à fabriquer des produits pour bébé fiables afin de fournir aux parents toute l'assurance dont ils ont besoin. Ce babyphone Philips/Avent est constitué d'une unité parents et d'une unité bébé. Il offre une assistance 24 heures sur 24 afin que vous puissiez toujours entendre clairement votre enfant, sans bruits parasites. La technologie DECT garantit une absence totale d'interférences et un signal clair entre les unités parents et bébé.

Description générale (fig. 1)

- A** Unité bébé
- 1 Bouton marche/arrêt 
 - 2 Voyant de marche (ON)
 - 3 Boutons de volume +/-
 - 4 Voyant de niveau de charge 
 - 5 Veilleuse
 - 6 Bouton de veilleuse 
 - 7 Bouton PAGE
 - 8 Microphone
 - 9 Adaptateur
 - 10 Grande fiche de l'appareil
 - 11 Couvercle du compartiment à piles
 - 12 Prise pour la grande fiche de l'appareil
 - 13 Compartiment à piles
- B** Unité parents
- 1 Bouton TALK
 - 2 Voyant LINK
 - 3 Bouton SENSITIVITY
 - 4 Bouton marche/arrêt 
 - 5 Ouverture pour clip ceinture
 - 6 Voyants de niveau sonore
 - 7 Boutons de volume +/-
 - 8 Voyant de niveau de charge 
 - 9 Microphone
 - 10 Haut-parleur
 - 11 Compartiment à piles
 - 12 Clip ceinture
 - 13 Couvercle du compartiment à piles
 - 14 Adaptateur
 - 15 Petite fiche de l'appareil
 - 16 Prise pour la petite fiche de l'appareil

Important

Lisez attentivement ce mode d'emploi avant d'utiliser l'appareil et conservez-le pour un usage ultérieur.

- Ce babyphone est destiné à offrir une assistance, mais il ne saurait en aucun cas remplacer une surveillance responsable et appropriée de la part d'un adulte.
- Avant de brancher les différentes unités, vérifiez que la tension indiquée sur l'adaptateur des unités parents et bébé ainsi que sur le chargeur correspond à la tension secteur locale.
- Conservez l'appareil à une température comprise entre 10 °C et 40 °C.
- Cet appareil est conçu pour une tension secteur comprise entre 220 V et 240 V.
- N'exposez pas l'appareil à des températures trop élevées ou trop basses, ni au soleil.

- ⓓ Veillez ce que l'unité bébé et son cordon d'alimentation soient toujours hors de portée du bébé (à une distance minimale d'un mètre).
- ⓓ Ne placez jamais l'unité bébé dans le lit ou le parc de l'enfant.
- ⓓ Ne couvrez jamais le babyphone avec une serviette ou une couverture.
- ⓓ Ne plongez jamais le babyphone dans l'eau ou dans tout autre liquide.
- ⓓ N'utilisez jamais le babyphone dans des lieux humides ou à proximité d'une source d'eau.
- ⓓ À l'exception des compartiments à piles, n'ouvrez pas les boîtiers des unités bébé et parents, ceci afin d'éviter tout risque d'électrocution.
- ⓓ Utilisez exclusivement les adaptateurs fournis pour brancher les unités bébé et parents sur le secteur.
- ⓓ Les adaptateurs contiennent un transformateur. N'essayez pas de remplacer la fiche du cordon afin d'éviter tout accident.
- ⓓ Si l'adaptateur de l'unité bébé ou parents est endommagé, remplacez-le exclusivement par un adaptateur d'origine afin d'éviter tout accident.
- ⓓ Insérez toujours des piles non rechargeables adéquates dans le babyphone pour éviter tout risque d'explosion. Utilisez toujours des piles rechargeables de type adapté dans l'unité parents.
- ⓓ Dans la mesure où la transmission continue n'est pas autorisée, vous entendez votre bébé uniquement lorsqu'il émet des sons.

Champs électromagnétiques

Cet appareil Philips/Avent est conforme à toutes les normes relatives aux champs électromagnétiques (CEM). Il répond aux règles de sécurité établies sur la base des connaissances scientifiques actuelles s'il est manipulé correctement et conformément aux instructions de ce mode d'emploi.

Avant utilisation

Unité bébé

L'unité bébé peut être raccordée au secteur ou alimentée par des piles. Même si vous avez l'intention de la raccorder au secteur, nous vous conseillons d'insérer des piles. Cette précaution vous permet de garantir une sauvegarde automatique en cas de panne.

Utilisation sur secteur

- 1 Insérez la grande fiche dans l'unité bébé et branchez l'adaptateur sur une prise secteur (fig. 2).

Fonctionnement sur piles

L'unité bébé fonctionne avec quatre piles AA R6 1,5 V (non fournies). Il est fortement recommandé d'utiliser des piles Philips LR6 PowerLife.

Veillez à avoir les mains sèches et à bien sécher l'appareil avant d'insérer les piles.

- 1 Faites pivoter le couvercle du compartiment à piles vers la gauche (◀ OPEN) avec la paume de votre main. (fig. 3)
- 2 Retirez le couvercle.
- 3 Insérez quatre piles AA R6 1,5 V (fig. 4).
 - ⓓ Placez deux piles l'une au-dessus de l'autre en veillant à respecter la polarité.
- 4 Remettez le couvercle du compartiment à piles en place sur l'unité, puis tournez-le vers la droite (CLOSE ▶) avec la paume de votre main pour le fermer. (fig. 5)

Remarque: Lorsque les piles sont faibles, le voyant de niveau de charge () s'allume en rouge sur l'unité bébé.

Unité parents

Fonctionnement sur piles

L'unité parents fonctionne avec deux piles AAA NiMH 1,2V rechargeables fournies avec l'appareil.

Veillez à avoir les mains sèches et à bien sécher l'appareil avant d'insérer les piles.

- 1 Faites glisser le couvercle du compartiment à piles vers le bas pour le retirer (fig. 6).
- 2 Insérez les deux piles rechargeables (fig. 7).
 - Veillez à respecter la polarité des piles.
- 3 Remettez le couvercle du compartiment à piles en place à l'arrière de l'unité parents en le faisant glisser jusqu'à ce qu'il s'enclenche (clic) (fig. 8).
- 4 Insérez la petite fiche dans l'unité parents et branchez l'adaptateur sur une prise secteur (fig. 9).
- 5 Laissez l'unité parents branchée sur le secteur jusqu'à ce que les piles soient entièrement chargées.
 - **Pour la première charge ou au bout d'une période prolongée sans utilisation, éteignez l'unité parents et laissez-la charger pendant au moins 10 heures d'affilée.**
 - Une charge normale prend 8 heures, mais elle peut durer plus longtemps si l'unité parents est allumée au cours de la charge. Pour réduire la durée de charge, éteignez l'unité parents.
 - Le voyant de niveau de charge s'éteint une fois les piles entièrement chargées.
 - Lorsque les piles sont entièrement chargées, l'unité parents peut être utilisée sans fil pendant au moins 24 heures.

Remarque: L'autonomie de 24 heures est calculée sur la base de 25 % de temps de transmission et d'un fonctionnement en mode veille le reste du temps (lorsque le bébé ne fait pas de bruit).

Remarque: Après la première charge, les piles de l'unité parents ont une autonomie inférieure à 24 heures. Les piles n'atteignent leur pleine capacité qu'au bout de 4 cycles de charge et décharge.

Remarque: Lorsque les piles sont faibles, le voyant de niveau de charge clignote en rouge. Insérez la petite fiche dans l'unité parents et branchez l'adaptateur sur une prise secteur pour recharger les piles.

Remarque: Lorsque l'unité parents n'est pas branchée sur le secteur, les piles se déchargent progressivement, même si l'unité est éteinte.

Utilisation sur secteur

- 1 Insérez la petite fiche dans l'unité parents et branchez l'adaptateur sur une prise secteur (fig. 9).

Utilisation de l'appareil

- 1 Placez l'unité parents et l'unité bébé dans la même pièce afin de tester la connexion (fig. 10). Assurez-vous que la distance entre les deux unités soit d'au moins 1 mètre.
- 2 Maintenez enfoncé le bouton marche/arrêt Ψ de l'unité bébé pendant 2 secondes. (fig. 11)
 - La veilleuse s'allume brièvement.
 - Le voyant ON s'allume.
- 3 Maintenez enfoncé le bouton marche/arrêt Ψ de l'unité parents pendant 2 secondes. (fig. 12)
 - Les voyants du niveau sonore s'allument brièvement en bleu.
 - Le voyant de niveau de charge s'allume brièvement.
 - Le voyant LINK s'allume brièvement en rouge, puis clignote en vert tandis que l'unité parents tente d'établir une connexion avec l'unité bébé.

- D Le voyant LINK de l'unité parents clignote en vert jusqu'à ce qu'une connexion soit établie. Ce processus prend jusqu'à 30 secondes. Le voyant LINK de l'unité parents s'allume ensuite en vert de manière continue.
- D Si aucune connexion n'a pu s'établir au bout de 30 secondes, le voyant LINK de l'unité parents clignote en rouge et cette dernière émet un signal sonore espacé.

4 Placez l'unité bébé à 1 mètre au moins de votre bébé (fig. 13).

5 Placez l'unité parents à portée de l'unité bébé. Veillez à maintenir une distance minimale d'1 mètre entre les deux unités (fig. 14).

Pour un complément d'informations sur la portée, voir la section « Portée » ci-dessous.

Portée

Le babyphone a une portée de 300 mètres en plein air. En fonction de l'environnement et d'autres facteurs perturbateurs, cette portée peut être inférieure. À l'intérieur, la portée peut aller jusqu'à 50 mètres.

Matériaux secs	Épaisseur du matériau	Perte de portée
Bois, plastique, carton, verre (sans métal, fil de fer ou plomb)	< 30 cm/12 po	0-10 %
Brique, contreplaqué	< 30 cm/12 po	5-35 %
Béton armé	< 30 cm/12 po	30-100 %
Grilles ou barres métalliques	< 1 cm/0,4 po	90-100 %
Feuilles de métal ou d'aluminium	< 1 cm/0,4 po	100 %

Pour les matériaux humides, la perte de portée peut aller jusqu'à 100 %.

Caractéristiques

Réglage du volume du haut-parleur

1 Appuyez brièvement sur les boutons + et – de l'unité bébé jusqu'à obtention du volume souhaité (fig. 15).

2 Appuyez brièvement sur les boutons + et – de l'unité parents jusqu'à obtention du volume souhaité (fig. 16).

Remarque: Si vous appuyez trop longtemps sur les boutons de volume + et –, le volume ne sera pas réglé.

Remarque: Il n'est nécessaire de régler le volume de l'unité bébé que lorsque vous utilisez la fonction Parler (voir ci-dessous).

Remarque: Si volume est trop élevé, l'unité consomme plus d'énergie.

Fonction Parler

Utilisez le bouton TALK de l'unité parents pour parler à votre bébé (pour le rassurer, par exemple).

1 Maintenez enfoncé le bouton TALK et parlez clairement dans le micro (fig. 17).

2 Relâchez le bouton TALK lorsque vous avez fini de parler.

Remarque: Lorsque vous appuyez sur le bouton TALK, vous n'entendez plus votre bébé.

Réglage de la sensibilité du microphone

Vous pouvez régler la sensibilité du microphone de l'unité bébé sur le niveau qui vous convient. La modification de la sensibilité du microphone n'est possible que lorsqu'une connexion est établie entre l'unité parents et l'unité bébé, c'est-à-dire lorsque le voyant LINK de l'unité parents s'allume en vert de manière continue.

- 1** Appuyez brièvement sur le bouton SENSITIVITY de l'unité parents (fig. 18).
 - ▮ Les voyants de niveau sonore s'allument pendant 2 secondes environ pour indiquer le niveau de sensibilité actuel.
- 2** Appuyez brièvement sur les boutons de volume + et - de l'unité parents jusqu'à obtention du niveau de sensibilité du microphone souhaité pour l'unité bébé.

Remarque : Si vous maintenez enfoncé(s) trop longtemps le bouton SENSITIVITY et/ou les boutons de volume + et -, le réglage de la sensibilité du microphone ne s'effectue pas.

- ▮ un voyant allumé = sensibilité minimum
- ▮ tous les voyants allumés = sensibilité maximum

Remarque: Lorsque la sensibilité du microphone de l'unité bébé est réglée sur un niveau élevé, l'unité détecte plus de sons. Elle en transmet donc plus souvent et consomme dès lors plus d'énergie.



Utilisation du babyphone en mode silencieux

- 1** Appuyez brièvement sur le bouton de volume – de l'unité parents jusqu'à ce que le son soit désactivé (fig. 19).

Le son est totalement désactivé lorsque tous les voyants de niveau sonore sont éteints.

- ▮ Tant que l'unité bébé ne détecte pas de son, tous les voyants de niveau sonore de l'unité parents sont éteints (fig. 20).
- ▮ Lorsque l'unité bébé détecte un son, un ou plusieurs des voyants de niveau sonore de l'unité parents s'allument. Plus le son est fort, plus un nombre important de voyants s'allument.

Veilleuse

- 1** Appuyez brièvement sur le bouton de la veilleuse  de l'unité bébé pour allumer la veilleuse. (fig. 21)
- 2** Appuyez de nouveau sur le bouton de la veilleuse  pour éteindre la veilleuse.
 - ▮ La lumière de la veilleuse baisse graduellement avant de s'éteindre complètement.

Remarque: Si vous appuyez trop longtemps sur le bouton de la veilleuse , celle-ci ne s'allumera ou ne s'éteindra pas.

Conseil: Éteignez la veilleuse lorsque l'unité bébé fonctionne sur piles afin d'économiser de l'énergie.

Appel de l'unité parents

Si vous avez égaré l'unité parents et que le son est désactivé, vous pouvez utiliser le bouton PAGE de l'unité bébé pour la localiser.

- 1** Appuyez brièvement sur le bouton PAGE de l'unité bébé (fig. 22).
 - ▮ L'unité parents règle automatiquement le volume à un niveau moyen et émet un signal sonore d'appel.
- 2** Pour arrêter le signal sonore d'appel, appuyez de nouveau brièvement sur le bouton PAGE ou sur n'importe quel bouton de l'unité parents.

Remarque: Si vous appuyez trop longtemps sur le bouton PAGE, l'unité parents n'émettra pas de signal sonore d'appel.

Clip ceinture

Si les piles de l'unité parents sont suffisamment chargées, vous pouvez vous déplacer chez vous ou à l'extérieur avec l'unité en fixant celle-ci à votre ceinture ou à votre taille à l'aide du clip ceinture. Cela vous permet de surveiller votre bébé tout en restant mobile.

Fixation du clip ceinture

- 1 Insérez la petite tige à l'arrière du clip ceinture dans le logement situé à l'arrière de l'unité parents (1). Tournez le clip ceinture vers la gauche (2) jusqu'à ce qu'il s'enclenche (clic) (fig. 23).

Retrait du clip ceinture

- 1 Tournez le clip ceinture vers la droite (1), puis retirez-le du logement (2) (fig. 24).

Fonction de réinitialisation

Cette fonction vous permet de rétablir les réglages par défaut des unités parents et bébé. Utilisez cette fonction lorsque des problèmes ne peuvent pas être résolus en suivant les conseils de la Foire aux questions. Chaque unité doit être réinitialisée séparément.

- 1 Maintenez enfoncé le bouton marche/arrêt \cup pendant 2 secondes pour allumer l'unité. (fig. 11)
 - 2 Immédiatement après, maintenez enfoncé le bouton de volume (-) jusqu'à ce que l'appareil émette un signal sonore (fig. 25).
- Les réglages par défaut de l'unité sont désormais rétablis.
Procédez de même pour l'autre unité.

Réglages par défaut

Unité parents

- Volume du haut-parleur : 1
- Sensibilité du microphone : 3

Unité bébé

- Volume du haut-parleur : 3
- Veilleuse : désactivée

Nettoyage et entretien

Ne plongez jamais l'unité parents ou l'unité bébé dans l'eau et ne les passez pas sous le robinet pour les nettoyer.

N'utilisez pas de spray ni de détergents liquides.

- 1 Débranchez les unités bébé et parents si celles-ci sont branchées sur le secteur.
- 2 Nettoyez les unités parents et bébé à l'aide d'un chiffon humide.

Rangement

- Lorsque vous n'utilisez pas le babyphone pendant une période prolongée, retirez les piles et rangez l'unité parents, l'unité bébé et les adaptateurs.

Environnement

- Lorsqu'il ne fonctionnera plus, ne jetez pas l'appareil avec les ordures ménagères, mais déposez-le à un endroit assigné à cet effet, où il pourra être recyclé. Vous contribuerez ainsi à la protection de l'environnement (fig. 26).
- Les piles contiennent des substances qui peuvent nuire à l'environnement. Ne jetez pas les piles usagées avec les ordures ménagères, mais déposez-les à un endroit assigné à cet effet.

Retirez toujours les piles avant de mettre l'appareil au rebut ou de le déposer à un endroit assigné à cet effet.

Garantie et service

Si vous souhaitez obtenir des informations supplémentaires ou si vous rencontrez un problème, visitez le site Web de Philips à l'adresse www.philips.com ou contactez le Service Consommateurs Philips de votre pays (vous trouverez le numéro de téléphone correspondant sur le dépliant de garantie internationale). S'il n'existe pas de Service Consommateurs Philips dans votre pays, renseignez-vous auprès de votre revendeur local ou contactez le « Service Department of Philips Domestic Appliances and Personal Care BV ».

Foire aux questions

Ce chapitre reprend les questions les plus fréquemment posées au sujet de l'appareil. Si vous ne trouvez pas la réponse à votre question ici, contactez le Service Consommateurs Philips de votre pays.

Question	Réponse
Pourquoi le voyant ON de l'unité bébé et le voyant LINK de l'unité parents s'allument-ils lorsque j'appuie sur les boutons marche/arrêt de ces unités ?	Les piles de l'unité parents sont peut-être déchargées et celle-ci n'est pas branchée sur le secteur. Insérez la petite fiche dans l'unité parents et branchez l'adaptateur sur une prise secteur. Appuyez ensuite sur le bouton marche/arrêt pour établir la connexion avec l'unité bébé.
	Les piles de l'unité bébé sont peut-être déchargées et l'unité bébé n'est pas branchée sur le secteur. Changez les piles ou insérez la grande fiche dans l'unité bébé et branchez l'adaptateur sur une prise secteur. Appuyez ensuite sur le bouton marche/arrêt pour établir la connexion avec l'unité parents.
	L'unité bébé est peut-être hors de portée de l'unité parents. Rapprochez l'unité parents de l'unité bébé, en respectant une distance minimum d'un mètre.
	Si le voyant LINK de l'unité parents ne clignote toujours pas, rétablissez les réglages par défaut des deux unités à l'aide de la fonction de réinitialisation.
Pourquoi l'unité parents émet-elle un signal sonore ?	Si l'unité parents émet un signal sonore pendant que le voyant LINK clignote en rouge, la liaison avec l'unité bébé est perdue. Rapprochez l'unité parents de l'unité bébé.
	Si l'unité parents émet un signal sonore, que le voyant LINK clignote en rouge et que le voyant de niveau de charge s'allume en rouge, cela signifie que les piles sont faibles. Rechargez les piles.
Pourquoi l'appareil émet-il un son suraigu ?	Les unités sont peut-être trop rapprochées. Assurez-vous qu'elles soient éloignées d'au moins 1 mètre.
	Le volume de l'unité parents est peut-être trop élevé. Baissez le volume de l'unité parents.





Question	Réponse
Je n'entends aucun son/Je n'entends pas mon bébé pleurer. Pourquoi ?	Le volume de l'unité parents est peut-être trop faible ou le son est désactivé. Augmentez le volume de l'unité parents.
	Le niveau de sensibilité du microphone de l'unité bébé est peut-être trop bas. Augmentez la sensibilité du microphone à l'aide du bouton SENSITIVITY de l'unité parents.
	L'unité bébé est peut-être hors de portée de l'unité parents. Rapprochez l'unité parents de l'unité bébé.
Pourquoi l'unité parents réagit-elle trop rapidement aux bruits ambiants ?	L'unité bébé détecte également des sons autres que ceux de votre bébé. Rapprochez l'unité bébé de votre bébé (en respectant la distance minimale de 1 mètre).
	Le niveau de sensibilité du microphone de l'unité bébé est peut-être trop élevé. Diminuez la sensibilité du microphone à l'aide du bouton SENSITIVITY de l'unité parents.
Pourquoi l'unité parents réagit-elle trop lentement aux pleurs du bébé ?	Le niveau de sensibilité du microphone de l'unité bébé est peut-être trop bas. Augmentez la sensibilité du microphone à l'aide du bouton SENSITIVITY de l'unité parents.
Pourquoi les piles de l'unité bébé se déchargent-elles rapidement ?	Le niveau de sensibilité du microphone de l'unité bébé est peut-être trop élevé, ce qui amène l'unité bébé à transmettre plus souvent. Diminuez la sensibilité du microphone à l'aide du bouton SENSITIVITY de l'unité parents.
	Le volume de l'unité bébé est peut-être trop élevé, ce qui augmente la consommation d'énergie. Réduisez le volume de l'unité bébé.
	Vous avez peut-être allumé la veilleuse. Si vous souhaitez utiliser la veilleuse, il est conseillé de brancher l'unité bébé sur le secteur.
Pourquoi la durée de charge de l'unité parents dépasse-t-elle les 8 heures ?	L'unité parents est peut-être restée allumée pendant le chargement. Éteignez-la lors du chargement.
La portée indiquée pour le babyphone est de 300 mètres. Pourquoi mon babyphone ne fonctionne-t-il qu'à une distance bien moins importante ?	La portée indiquée n'est valable qu'en plein air, à l'extérieur. Cette portée est limitée chez vous par le nombre et le type de murs et/ou de plafonds faisant obstacle. À l'intérieur, la portée ne dépasse pas 50 mètres.
Pourquoi la liaison est-elle interrompue de temps en temps ? Pourquoi le son est-il interrompu ?	Les unités bébé et parents sont probablement à la limite de la portée. Déplacez-les ou diminuez la distance entre les unités. Notez que l'établissement d'une connexion entre les unités prend environ 30 secondes.
Que se passe-t-il en cas de coupure de courant ?	Si l'unité parents est suffisamment chargée, elle continue à fonctionner lors d'une coupure de courant. Si l'unité bébé est équipée de piles, elle passe automatiquement en fonctionnement sur piles lors d'une coupure de courant.

Question	Réponse
Mon babyphone est-il protégé contre les écoutes et les interférences ?	La technologie DECT de ce babyphone garantit une absence d'écoutes et d'interférences provenant d'autres appareils.
Certains boutons ne fonctionnent pas lorsque j'appuie dessus. Que se passe-t-il ?	Vous devez appuyer brièvement sur tous les boutons (à l'exception des boutons marche/arrêt et TALK). Si vous appuyez trop longtemps sur ces boutons, ils ne fonctionneront pas.
La durée de fonctionnement de l'unité parents est nominale de 24 heures. Pourquoi celle de mon unité parents est-elle moins importante ?	Après la première charge, les piles de l'unité parents ont une autonomie inférieure à 24 heures. Les piles n'atteignent leur pleine capacité qu'au bout de 4 cycles de charge et décharge.
	Le volume de l'unité parents est peut-être trop élevé, ce qui augmente la consommation d'énergie. Réduisez le niveau de volume de l'unité parents.
	Le niveau de sensibilité du microphone de l'unité bébé est peut-être trop élevé, ce qui augmente la consommation d'énergie. Diminuez la sensibilité du microphone à l'aide du bouton SENSITIVITY de l'unité parents.
Le voyant de niveau de charge de l'unité parents ne s'allume pas lorsque je mets cette dernière en charge. Comment cela se fait-il ?	Il est possible que le voyant de niveau de charge ne s'allume qu'après quelques minutes lorsque vous chargez l'unité parents pour la première fois ou après une période prolongée sans utilisation.

Introduzione

Philips Avent è impegnata nella realizzazione di prodotti affidabili dedicati ai bambini, in grado di offrire ai genitori la sicurezza di cui hanno bisogno. Questo baby monitor di Philips Avent consente di sentire continuamente i rumori emessi dal vostro bambino senza disturbi e di controllarlo costantemente. La tecnologia DECT assicura infatti la totale assenza di interferenze generate da altri apparecchi senza fili e una trasmissione ottimale del segnale fra unità bambino e unità genitore.

Descrizione generale (fig. 1)

- A** Unità bambino
 - 1 Pulsante on/off 
 - 2 Spia di alimentazione ON
 - 3 Pulsanti volume +/-
 - 4 Spia di controllo della batteria 
 - 5 Luce notturna
 - 6 Pulsante luce notturna 
 - 7 Pulsante PAGE
 - 8 Microfono
 - 9 Adattatore
 - 10 Spinotto apparecchio grande
 - 11 Coperchio scomparto batterie
 - 12 Presa per spinotto apparecchio
 - 13 Scomparto batterie
- B** Unità genitore
 - 1 Pulsante TALK
 - 2 Spia LINK
 - 3 Pulsante SENSITIVITY
 - 4 Pulsante on/off 
 - 5 Apertura per gancio cintura
 - 6 Spie livello audio
 - 7 Pulsanti volume +/-
 - 8 Spia di controllo della batteria 
 - 9 Microfono
 - 10 Altoparlante
 - 11 Scomparto batterie
 - 12 Gancio per cintura
 - 13 Coperchio scomparto batterie
 - 14 Adattatore
 - 15 Spinotto apparecchio piccolo
 - 16 Presa per spinotto apparecchio piccolo

Importante

Prima di utilizzare l'apparecchio, leggete attentamente il presente manuale e conservatelo per eventuali riferimenti futuri.

- ▶ Questo baby monitor è destinato ad aiutare i genitori, ma non può sostituire una supervisione corretta e responsabile da parte di un adulto e non deve essere utilizzato a tale scopo.
- ▶ Prima di collegare le unità, verificate che la tensione riportata sugli adattatori dell'unità genitore e dell'unità bambino corrisponda alla tensione disponibile.
- ▶ Utilizzate e riponete l'apparecchio a una temperatura compresa tra 10° C e 40° C.
- ▶ L'apparecchio funziona con tensioni comprese fra 220 e 240V.

- ▶ Non esponete il baby monitor a temperature troppo alte o troppo basse o alla luce diretta del sole.
- ▶ Accertatevi che l'unità bambino e il cavo siano sempre fuori dalla portata del bambino (almeno a 1 metro di distanza).
- ▶ Non posizionate l'unità bambino nel lettino o nel box.
- ▶ Non coprite il baby monitor con un asciugamano o una coperta.
- ▶ Non immergete alcuna parte del baby monitor in acqua o altri liquidi.
- ▶ Non utilizzate il baby monitor in luoghi umidi o in prossimità dell'acqua.
- ▶ Ad eccezione dello scomparto batterie, non aprite l'unità bambino e l'unità genitore al fine di evitare scosse elettriche.
- ▶ Utilizzate solo gli adattatori forniti per collegare le unità bambino e genitore alla presa di corrente.
- ▶ Gli adattatori contengono un trasformatore. Non tagliate l'adattatore per sostituirlo con un'altra spina onde evitare situazioni pericolose.
- ▶ Nel caso in cui l'adattatore dell'unità bambino o genitore fosse danneggiato, dovrà essere sostituito esclusivamente con un adattatore originale al fine di evitare situazioni pericolose.
- ▶ Inserite sempre batterie non ricaricabili del tipo corretto nell'unità bambino, al fine di evitare il rischio di esplosioni. Per l'unità genitore utilizzate sempre batterie ricaricabili del tipo corretto.
- ▶ Poiché la trasmissione continua non è consentita, sentirete il bambino solo quando emette dei suoni.

Campi elettromagnetici (EMF)

Questo apparecchio Philips Avent è conforme a tutti gli standard relativi ai campi elettromagnetici (EMF). Se utilizzato in modo appropriato seguendo le istruzioni contenute nel presente manuale, l'apparecchio consente un utilizzo sicuro come confermato dai risultati scientifici attualmente disponibili.

Predisposizione dell'apparecchio

Unità bambino

L'unità bambino può essere collegata a una presa di corrente o alimentata con le batterie. Anche se intendete utilizzare l'unità collegandola alla presa di corrente, si consiglia di inserire comunque le batterie, per garantire il funzionamento anche in caso di black out.

Funzionamento a corrente

- 1** Inserite la spina nella presa dell'unità bambino e collegate l'adattatore a una presa di corrente (fig. 2).

Funzionamento a batteria

L'unità bambino funziona con quattro batterie AA R6 da 1,5 V (non incluse). Si consiglia vivamente di utilizzare batterie Philips LR6 PowerLife.

assicuratevi che le mani e l'unità siano perfettamente asciutti prima di inserire le batterie.

- 1** Ruotate il coperchio dello scomparto batterie verso sinistra (◀ APERTO) con il palmo della mano. (fig. 3)
- 2** Rimuovete il coperchio.
- 3** Inserite quattro batterie AA R6 da 1,5 V (fig. 4).
 - ▶ Posizionate due batterie una davanti all'altra e controllate che la direzione dei poli +/- sia corretta.
- 4** Riposizionate il coperchio sullo scomparto batterie dell'unità e ruotatelo verso destra (CHIUSO ▶) con il palmo della mano per chiuderlo. (fig. 5)

Nota: Quando le batterie sono scariche, l'apposita spia rossa di controllo () dell'unità bambino si accende.

Unità genitore

Funzionamento a batteria

L'unità genitore è alimentata da due batterie ricaricabili AAA NiMH da 1,2V, in dotazione con l'apparecchio.

assicuratevi che le mani e l'unità siano perfettamente asciutti prima di inserire le batterie.

- 1** Rimuovete lo scomparto batterie facendolo scorrere verso il basso (fig. 6).
- 2** Inserite le due batterie ricaricabili (fig. 7).
 - ▶ Controllate che la direzione dei poli +/- delle batterie sia corretta.
- 3** Fate nuovamente scorrere il coperchio dello scomparto batterie sul retro dell'unità genitore, facendolo scattare in posizione (fig. 8).
- 4** Inserite lo spinotto nella presa dell'unità genitore e collegate l'adattatore a una presa di corrente (fig. 9).
- 5** Lasciate l'unità genitore collegata alla presa di alimentazione finché le batterie non sono completamente cariche.
 - ▶ **La prima volta che effettuate la ricarica, o dopo un lungo periodo di non utilizzo, spegnete l'unità genitore e lasciatela in carica ininterrottamente per 10 ore.**
 - ▶ Il processo di ricarica richiede solitamente 8 ore, ma quando l'unità genitore rimane accesa, il processo si allunga. Per velocizzarlo, spegnete l'unità genitore.
 - ▶ La spia delle batterie rimane accesa anche quando le batterie sono completamente cariche.
 - ▶ Quando le batterie sono completamente cariche, l'unità genitore può essere utilizzata in modalità cordless per almeno 24 ore.

Nota: l'autonomia di 24 ore specificata si basa sul presupposto che l'unità bambino sia attiva per il 25% del tempo e in standby per il restante 75% (vale a dire quando il bambino non emette alcun suono).

Nota: Quando caricate le batterie dell'unità genitore per la prima volta, la loro autonomia sarà inferiore a 24 ore, poiché esse raggiungono la massima capacità soltanto dopo essere state ricaricate per quattro volte.

Nota: Quando le batterie sono scariche, l'apposita spia rossa lampeggia. Per ricaricare le batterie, inserite lo spinotto nella presa dell'unità genitore e collegate l'adattatore a una presa di corrente.



Nota: Se l'unità genitore non è collegata a una presa di alimentazione, le batterie si scaricano gradualmente anche se l'unità è spenta.

Funzionamento a corrente

- 1** Inserite lo spinotto nella presa dell'unità genitore e collegate l'adattatore a una presa di corrente (fig. 9).

Modalità d'uso dell'apparecchio

- 1** Posizionate l'unità genitore e l'unità bambino nella stessa stanza per provare la connessione (fig. 10).

Accertatevi che l'unità bambino si trovi ad almeno 1 metro di distanza dall'unità genitore.
- 2** Tenete premuto per 2 secondi il pulsante di on/off  dell'unità bambino. (fig. 11)
 - ▶ La luce notturna si accende brevemente.
 - ▶ La spia ON si accende.
- 3** Tenete premuto per 2 secondi il pulsante di on/off  dell'unità genitore. (fig. 12)

- Le spie blu del livello audio si accendono brevemente.
- La spia di controllo della batteria si accende brevemente.
- La spia rossa LINK lampeggia brevemente, quindi diventa di colore verde e lampeggia a indicare che l'unità genitore sta tentando di connettersi all'unità bambino.
- La spia verde LINK dell'unità genitore lampeggia fino a quando non viene stabilita la connessione. Questa procedura richiede circa 30 secondi, quindi la spia verde LINK rimane accesa a luce fissa.
- Se dopo 30 secondi non è stato possibile stabilire una connessione, la spia LINK dell'unità genitore diventa rossa e lampeggia e l'unità emette un segnale acustico a intervalli regolari.

4 Posizionate l'unità bambino ad almeno 1 metro di distanza dal vostro bambino (fig. 13).

5 Posizionate l'unità genitore entro la portata effettiva dell'unità bambino e accertatevi che si trovi ad almeno 1 metro di distanza (fig. 14).

Per ulteriori informazioni sulla portata, consultate la sezione 'Portata effettiva' successiva.

Portata effettiva

La portata effettiva del baby monitor è di 300 metri all'aperto. A seconda dell'ambiente e di altri fattori di disturbo, tale portata può essere inferiore. All'interno la portata effettiva massima è di 50 metri.

Materiali asciutti	Spessore dei materiali	Perdita di portata
Legno, gesso, cartone, vetro (privo di metalli, fili o piombo)	< 30cm	0-10%
Mattoni, legno compensato	< 30cm	5-35%
Cemento armato	< 30cm	30-100%
Grate o barre metalliche	< 1cm	90-100%
Lastre di metallo o alluminio	< 1cm	100%

Per i materiali bagnati o umidi, la perdita di portata può raggiungere il 100%.

Caratteristiche

Regolazione del volume dell'altoparlante

- 1** Per regolare il volume dell'altoparlante dell'unità bambino, premete i pulsanti + e - del volume dell'unità stessa (fig. 15).
- 2** Per regolare il volume dell'altoparlante dell'unità genitore, premete i pulsanti + e - del volume dell'unità stessa (fig. 16).

Nota: Se mantenete premuti troppo a lungo i pulsanti + e - del volume, la regolazione non viene eseguita.

Nota: Se utilizzate la funzione Talk, è necessario regolare soltanto il volume dell'unità bambino (vedere di seguito).

Nota: se impostate il volume su un livello alto, le unità consumeranno più energia.

Funzione Talk

Per parlare con il bambino e confortarlo, potete utilizzare il pulsante TALK dell'unità genitore.

- 1** Tenete premuto il pulsante TALK e parlate avvicinando la bocca al microfono (fig. 17).
- 2** Dopo aver parlato, rilasciate il pulsante TALK.

Nota: Quando premete il pulsante TALK, non potete ascoltare il bambino.

Regolazione della sensibilità del microfono

Potete impostare la sensibilità del microfono dell'unità bambino sul livello desiderato. Per modificare la sensibilità del microfono è necessario che le unità bambino e genitore siano connesse, cioè che la spia LINK dell'unità genitore sia di colore verde e accesa a luce fissa.

1 Premete brevemente il pulsante SENSITIVITY dell'unità genitore (fig. 18).

► Le spie del livello audio si accendono per circa 2 secondi a indicare il livello di sensibilità impostato.

2 Per regolare il livello di sensibilità del microfono dell'unità genitore, premete i pulsanti + e - del volume dell'unità genitore.

Nota: Se mantenete premuti troppo a lungo i pulsanti + e - del volume o il pulsante SENSITIVITY, la regolazione non viene eseguita.

- una spia accesa = livello minimo di sensibilità
- tutte le spie accese = livello massimo di sensibilità

Nota: Quando la sensibilità del microfono dell'unità bambino è impostata su un livello elevato, l'unità rileva una quantità maggiore di suoni e quindi trasmette con maggiore frequenza, consumando più energia.

Controllo silenzioso bambino

1 Premete brevemente il pulsante - del volume sull'unità genitore, fino a disattivarlo (fig. 19). Il volume è a zero quando tutte le spie del livello audio sono spente.

- Quando l'unità bambino non rileva alcun suono, tutte le spie del livello audio rimangono spente (fig. 20).
- Quando invece l'unità bambino rileva un suono, sull'unità genitore si accendono una o più spie. Più alto è il suono, più spie si accendono.

Luce notturna

1 Per accendere la luce notturna, premete brevemente il pulsante ☼ della luce notturna sull'unità bambino. (fig. 21)

2 Per spegnere la luce notturna, premete brevemente il pulsante ☼.

► Prima di spegnersi completamente, l'intensità della luce notturna diminuisce gradualmente.

Nota: Se mantenete premuto troppo a lungo il pulsante ☼ della luce notturna, la luce non si accenderà/ spegnerà.

Consiglio: Quando l'unità bambino funziona a batterie, spegnete la luce notturna per risparmiare energia.

Come localizzare l'unità genitore

Se non ricordate dove avete lasciato l'unità genitore e il volume è disattivato, potete utilizzare il pulsante PAGE dell'unità bambino per ritrovarla.

1 Premete brevemente il pulsante PAGE sull'unità bambino (fig. 22).

► L'unità genitore viene automaticamente ripristinata sul livello medio del volume e genera un segnale acustico di avviso.

2 Per interrompere questo suono, premete nuovamente il pulsante PAGE o qualsiasi altro pulsante dell'unità genitore.

Nota: Se mantenete premuto troppo a lungo il pulsante PAGE, l'unità genitore non genererà il segnale acustico di avviso.

Gancio per cintura

Se le batterie dell'unità genitore sono sufficientemente cariche, potete portare l'unità con voi all'interno e all'esterno della casa attaccandola alla cintura con l'apposito gancio. Potrete così controllare il bambino anche mentre vi spostate.

Montaggio del gancio per cintura

- 1 Inserite il piccolo perno posto sul retro del gancio per la cintura all'interno dell'apposita apertura sul retro dell'unità genitore (1). Ruotate il gancio per la cintura verso sinistra (2) facendolo scattare in posizione (fig. 23).

Smontaggio del gancio per cintura

- 1 Ruotate il gancio per la cintura verso destra (1) ed estraetelo dall'apertura (2) (fig. 24).

Funzione reset

Questa funzione consente di ripristinare l'unità genitore e l'unità bambino impostando i valori predefiniti. La procedura di ripristino può essere utile per risolvere problemi che non è possibile eliminare attenendosi ai suggerimenti riportati nel capitolo "Domande frequenti". Le due unità devono essere ripristinate singolarmente.

- 1 Per accendere l'unità, tenete premuto per 2 secondi il pulsante on/off Ψ . (fig. 11)
 - 2 Quindi, premete subito il pulsante per abbassare il volume (-), fino a quando il messaggio l'apparecchio non emette un segnale acustico (fig. 25).
- Sull'unità vengono ripristinate le impostazioni predefinite.
Eseguite la medesima procedura sull'altra unità.

Impostazioni predefinite

Unità genitore

- Volume dell'altoparlante: 1
- Sensibilità del microfono: 3

Unità bambino

- Volume dell'altoparlante: 3
- Luce notturna: spenta

Pulizia e manutenzione

non immergete le unità genitore e bambino in acqua e non lavatele sotto l'acqua del rubinetto.

non utilizzate detergenti spray e/o liquidi.

- 1 Se collegate a una presa di corrente, scollegate l'unità bambino e l'unità genitore.
- 2 Pulite le unità genitore e bambino con un panno umido.

Come riporre l'apparecchio

- Quando pensate di non utilizzare il baby monitor per molto tempo, rimuovete le batterie e riponete l'unità genitore, l'unità bambino e gli adattatori.

Tutela dell'ambiente

- Per contribuire alla tutela dell'ambiente, non smaltite l'apparecchio insieme ai rifiuti domestici, ma consegnatelo a un centro di raccolta ufficiale (fig. 26).
- Le batterie contengono sostanze potenzialmente nocive per l'ambiente. Non smaltite le batterie scariche insieme ai comuni rifiuti domestici, ma consegnatele a un apposito centro di raccolta ufficiale. Rimuovete sempre le batterie prima dello smaltimento e consegnate l'apparecchio a un centro di raccolta ufficiale.

Garanzia e assistenza

Per ulteriori informazioni o eventuali problemi, visitate il sito Web Philips all'indirizzo www.philips.com oppure contattate il Centro Assistenza Clienti Philips locale (il numero di telefono è riportato nell'opuscolo della garanzia). Qualora non fosse disponibile un Centro Assistenza Clienti locale, rivolgetevi al rivenditore autorizzato Philips oppure contattate il Reparto assistenza Philips Domestic Appliances & Personal Care BV.

Domande frequenti

Nella presente sezione sono riportate le domande più frequenti relative all'apparecchio. Se non riuscite a trovare una risposta esauritiva alla vostra domanda, rivolgetevi al Centro Assistenza Clienti del vostro paese.

Domanda	Risposta
Perché la spia ON dell'unità bambino e la spia LINK dell'unità genitore non si accendono quando premo i pulsanti on/off delle due unità?	È possibile che le batterie dell'unità genitore siano scariche e che l'unità non sia collegata alla presa di corrente. Inserite lo spinotto nella presa dell'unità genitore e collegate l'adattatore a una presa di corrente. Quindi premete il pulsante on/off per stabilire la connessione con l'unità bambino.
	È possibile che le batterie dell'unità bambino siano scariche e che l'unità non sia collegata alla presa di corrente. Sostituite le batterie o inserite lo spinotto nella presa dell'unità bambino e collegate l'adattatore a una presa di corrente. Quindi premete il pulsante on/off per stabilire la connessione con l'unità genitore.
	L'unità bambino e l'unità genitore potrebbero essere fuori portata. Avvicinate l'unità genitore all'unità bambino (distanza minima di 1 metro).
	Se la spia LINK dell'unità genitore non inizia a lampeggiare, utilizzate la funzione di ripristino per ripristinare le impostazioni predefinite delle due unità.
Perché l'unità genitore emette un segnale acustico?	Se l'unità genitore emette un segnale acustico mentre la spia LINK lampeggia con colore rosso, l'unità genitore non è connessa all'unità bambino. Avvicinate l'unità genitore all'unità bambino.
	Se l'unità genitore emette un segnale acustico mentre la spia LINK è di colore rosso e lampeggia, le batterie sono scariche e devono essere ricaricate.
Perché l'unità genitore produce un rumore acuto?	Le due unità potrebbero essere troppo vicine. Accertatevi che le due unità si trovino ad almeno 1 metro di distanza l'unità dall'altra.
	Il volume dell'unità genitore potrebbe essere impostato su un livello troppo alto. Diminuite il volume dell'unità genitore.
Perché l'unità genitore non emette suoni/perché non sento il bambino piangere?	Il volume dell'unità genitore potrebbe essere impostato su un livello troppo basso o essere disattivato. Aumentate il volume dell'unità genitore.

Domanda	Risposta
	<p>Il livello di sensibilità del microfono dell'unità bambino potrebbe essere troppo basso. Aumentate la sensibilità del microfono premendo il pulsante SENSITIVITY dell'unità genitore.</p> <p>L'unità bambino e l'unità genitore potrebbero essere fuori portata. Avvicinate l'unità genitore all'unità bambino.</p>
Perché l'unità genitore reagisce troppo rapidamente ad altri suoni?	<p>L'unità bambino rileva anche i suoni non emessi dal vostro bambino. Avvicinate l'unità bambino al bambino, accertandovi di rispettare una distanza minima di 1 metro.</p> <p>Il livello di sensibilità del microfono dell'unità bambino potrebbe essere troppo alto. Diminuite la sensibilità del microfono premendo il pulsante SENSITIVITY dell'unità genitore.</p>
Perché l'unità genitore reagisce così lentamente al pianto del bambino?	<p>Il livello di sensibilità del microfono dell'unità bambino potrebbe essere troppo basso. Aumentate la sensibilità del microfono premendo il pulsante SENSITIVITY dell'unità genitore.</p>
Perché le batterie dell'unità bambino si esauriscono così velocemente?	<p>Il livello di sensibilità del microfono dell'unità bambino potrebbe essere troppo alto, pertanto le trasmissioni vengono effettuate con maggiore frequenza. Diminuite la sensibilità del microfono premendo il pulsante SENSITIVITY dell'unità genitore.</p> <p>Il volume dell'unità bambino potrebbe essere impostato su un livello troppo alto con un conseguente consumo eccessivo di energia. Diminuite il volume dell'unità bambino.</p> <p>È probabile che sia accesa la luce notturna. Se volete utilizzare la luce notturna, vi consigliamo di collegare l'unità bambino a una presa di corrente.</p>
Perché la ricarica dell'unità genitore impiega più di 8 ore?	<p>L'unità genitore potrebbe essere rimasta accesa durante la ricarica. Spegnete l'unità genitore durante la ricarica.</p>
La portata specificata per il baby monitor è di 300 metri. Perché il mio apparecchio funziona invece a distanze molto inferiori?	<p>La portata specificata vale solo all'esterno e all'aperto. In casa, la portata effettiva è limitata dal numero e dal tipo di pareti e/o soffitti che s'interpongono tra le due unità. La portata effettiva massima all'interno della casa è di 50 metri.</p>
Perché di tanto in tanto si perde la connessione? Perché il suono si interrompe?	<p>Probabilmente l'unità bambino e l'unità genitore sono al limite della portata effettiva. Spostatele o avvicinatele. Ricordate che sono necessari circa 30 secondi affinché le due unità si connettano dopo uno spostamento.</p>
Cosa succede in caso di black out?	<p>Se l'unità genitore è sufficientemente carica, continua a funzionare anche in caso di black out. Se avete inserito le batterie nell'unità bambino, questa passerà automaticamente al funzionamento a batterie.</p>

Domanda

Risposta

Il baby monitor è protetto da interferenze e intercettazioni?

La tecnologia DECT di questo baby monitor garantisce l'assenza di interferenze e intercettazioni da altri apparecchi.

Alcuni pulsanti sembrano non funzionare quando li premo. Sto seguendo una procedura errata?

Dovete premere tutti i pulsanti brevemente (fatta eccezione per quelli di on/off e TALK). Infatti, se li mantenete premuti troppo a lungo, la relativa funzione non viene eseguita.

L'autonomia dell'unità genitore dovrebbe essere di almeno 24 ore. Perché l'autonomia della mia unità è inferiore?

Quando le batterie dell'unità genitore vengono caricate per la prima volta, la loro autonomia è inferiore a 24 ore, poiché esse raggiungono la massima capacità soltanto dopo essere state ricaricate per quattro volte.

Il volume dell'unità genitore potrebbe essere impostato su un livello troppo alto con un conseguente consumo eccessivo di energia. Diminuite il volume dell'unità genitore.

La sensibilità del microfono dell'unità bambino potrebbe essere troppo alta con un conseguente consumo eccessivo di energia da parte dell'unità genitore. Diminuite la sensibilità del microfono tramite il pulsante SENSITIVITY dell'unità genitore.

Perché la spia di controllo delle batterie dell'unità genitore non si accende quando avvio la ricarica?

La spia di controllo delle batterie potrebbe accendersi dopo alcuni minuti quando ricaricate l'unità genitore per la prima volta o dopo un lungo periodo d'inutilizzo.

Inleiding

Philips Avent spant zich in om zorgzame, betrouwbare producten te maken die ouders de gerustheid geven die ze nodig hebben. Deze Philips Avent-babyfoon biedt 24 uur per dag ondersteuning door u de zekerheid te bieden dat u uw baby altijd duidelijk kunt horen zonder storende bijgeluiden. De DECT-technologie garandeert ontvangst zonder storing van andere draadloze apparaten en een glashelder signaal tussen de babyunit en de ouderunit.

Algemene beschrijving (fig. 1)

- A** Babyunit
- 1 Aan/uitknop 
 - 2 ON-lampje (aan-lampje)
 - 3 Volumeknoppen +/-
 - 4 Batterijcontrolelampje 
 - 5 Nachtlampje
 - 6 Knop voor nachtlampje 
 - 7 PAGE-knop
 - 8 Microfoon
 - 9 Adapter
 - 10 Grote apparaatstekker
 - 11 Klep van batterijvak
 - 12 Aansluiting voor grote apparaatstekker
 - 13 Batterijvak
- B** Ouderunit
- 1 TALK-knop
 - 2 LINK-lampje
 - 3 SENSITIVITY-knop
 - 4 Aan/uitknop 
 - 5 Opening voor riemclip
 - 6 Geluidsniveaulampjes
 - 7 Volumeknoppen +/-
 - 8 Batterijcontrolelampje 
 - 9 Microfoon
 - 10 Luidspreker
 - 11 Batterijvak
 - 12 Riemclip
 - 13 Klep van batterijvak
 - 14 Adapter
 - 15 Kleine apparaatstekker
 - 16 Aansluiting voor kleine apparaatstekker

Belangrijk

Lees deze gebruiksaanwijzing zorgvuldig door voordat u het apparaat gaat gebruiken. Bewaar de gebruiksaanwijzing om deze indien nodig te kunnen raadplegen.

- **Deze babyfoon is bedoeld als hulpmiddel. Het is geen vervanging voor verantwoordelijk en degelijk toezicht door volwassenen en moet niet als zodanig worden gebruikt.**
- **Controleer of het voltage aangegeven op de adapters van de ouderunit en de babyunit overeenkomt met de plaatselijke netspanning voordat u de units aansluit.**
- **Gebruik en bewaar het apparaat bij een temperatuur tussen 10°C en 40°C.**
- **Het apparaat is geschikt voor een netspanning tussen 220 en 240V.**
- **Stel de babyfoon niet bloot aan extreem hoge of lage temperaturen of direct zonlicht.**

- Zorg dat de babyunit en het snoer altijd buiten het bereik van de baby blijven (ten minste 1 meter verwijderd).
- Plaats de babyunit niet in het bed of de box van de baby.
- Dek de babyfoon niet af met een handdoek of deken.
- Dompel geen enkel deel van de babyfoon in water of een andere vloeistof.
- Gebruik de babyfoon niet in een vochtige omgeving of nabij water.
- Maak de behuizing van de babyunit en ouderunit niet open, behalve de batterijvakken, om elektrische schokken te voorkomen.
- Gebruik alleen de bijgeleverde adapters om de babyunit en de ouderunit aan te sluiten op netspanning.
- De adapters bevatten een transformator. Knip de adapters niet af om deze te vervangen door een andere stekker, omdat dit een gevaarlijke situatie oplevert.
- Indien de adapter van de babyunit of de ouderunit beschadigd is, laat deze dan altijd vervangen door een adapter van het oorspronkelijke type om gevaar te voorkomen.
- Plaats altijd niet-oplaadbare batterijen van het juiste type in de babyunit om explosiegevaar te voorkomen. Gebruik altijd oplaadbare batterijen van het juiste type in de ouderunit.
- Omdat continue uitzending niet is toegestaan, hoort u uw baby alleen wanneer hij of zij geluid maakt.

Elektromagnetische velden (EMV)

Dit Philips Avent-apparaat voldoet aan alle richtlijnen met betrekking tot elektromagnetische velden (EMV). Mits het apparaat op de juiste wijze en volgens de instructies in deze gebruiksaanwijzing wordt gebruikt, is het veilig te gebruiken volgens het nu beschikbare wetenschappelijke bewijs.

Klaarmaken voor gebruik

Babyunit

De babyunit werkt op netspanning of op batterijen. Zelfs indien u van plan bent de babyunit op netspanning te laten werken, raden we u aan batterijen te plaatsen. Hierdoor blijft de babyunit werken wanneer de stroom uitvalt.

Gebruik op netspanning

- 1 Steek de grote apparaatstekker in de babyunit en steek de adapter in een stopcontact (fig. 2).

Gebruik op batterijen

De babyunit werkt op vier 1,5V R6 AA-batterijen (niet bijgeleverd). We raden u sterk aan om Philips LR6 PowerLife-batterijen te gebruiken.

Zorg ervoor dat uw handen en de unit droog zijn wanneer u de batterijen plaatst.

- 1 Draai de klep van het batterijvak met uw handpalm linksom (◀ OPEN). (fig. 3)
- 2 Verwijder het deksel.
- 3 Plaats vier 1,5V R6 AA-batterijen (fig. 4).
 - Plaats twee batterijen boven op elkaar en zorg dat de + en – polen van de batterijen in de goede richting wijzen.
- 4 Sluit het batterijvak door het deksel erop te plaatsen en dit met uw handpalm rechtsom te draaien (CLOSE ▶). (fig. 5)

Opmerking: Als de batterijen bijna leeg zijn, gaat het batterijcontrolelampje (⚡) op de babyunit rood branden.

Ouderunit

Gebruik op batterijen

De ouderunit werkt op twee oplaadbare 1,2V AAA NiMH-batterijen. Deze worden bij het apparaat geleverd.

Zorg ervoor dat uw handen en de unit droog zijn wanneer u de batterijen plaatst.

- 1 Schuif het deksel van het batterijvak omlaag om het te verwijderen (fig. 6).
- 2 Plaats de twee oplaadbare batterijen (fig. 7).
 - ▶ Zorg ervoor dat de + en - polen van de batterijen in de juiste richting wijzen.
- 3 Schuif het deksel van het batterijvak terug op de achterzijde van de ouderunit totdat het deksel met een klik vergrendelt (fig. 8).
- 4 Steek de kleine apparaatstekker in de ouderunit en steek de adapter in een stopcontact (fig. 9).
- 5 Laat de ouderunit aangesloten op netspanning tot de batterijen helemaal zijn opgeladen.
 - ▶ **Als u de ouderunit voor de eerste keer oplaadt of lange tijd niet hebt gebruikt: schakel de ouderunit uit en laat deze minstens 10 uur lang ononderbroken opladen.**
 - ▶ Normaal duurt het opladen 8 uur, maar het opladen duurt langer als de ouderunit tijdens het opladen is ingeschakeld. Schakel de ouderunit uit om de oplaadtijd zo kort mogelijk te houden.
 - ▶ Het batterijcontrolelampje gaat uit zodra de batterijen volledig zijn opgeladen.
 - ▶ Als de batterijen helemaal opgeladen zijn, kunt u de ouderunit uit de oplader halen en deze minstens 24 uur gebruiken.

Opmerking: De gebruikstijd is 24 uur, ervan uitgaande dat de babyunit 25% van de tijd zendt en de rest van de tijd (wanneer de baby geen geluid maakt) in de stand-bystand staat.

Opmerking: Wanneer de batterijen van de ouderunit voor het eerst worden opgeladen, is de gebruikstijd minder dan 24 uur. De batterijen bereiken hun maximale capaciteit pas als ze vier keer opgeladen en leeggebruikt zijn geweest.

Opmerking: Als de batterijen bijna leeg zijn, knippert het batterijcontrolelampje rood. Steek de kleine apparaatstekker in de ouderunit en steek de adapter in een stopcontact om de batterijen op te laden.

Opmerking: Wanneer de ouderunit niet op netspanning is aangesloten, lopen de batterijen geleidelijk leeg, zelfs als de ouderunit is uitgeschakeld.

Gebruik op netspanning

- 1 Steek de kleine apparaatstekker in de ouderunit en steek de adapter in een stopcontact (fig. 9).

Het apparaat gebruiken

- 1 Plaats de ouderunit en de babyunit in dezelfde ruimte om de verbinding te testen (fig. 10). Zorg dat de beide units ten minste 1 meter uit elkaar staan.
- 2 Houd de aan/uitknop \mathcal{U} van de babyunit gedurende 2 seconden ingedrukt. (fig. 11)
 - ▶ Het nachtlampje gaat even branden.
 - ▶ Het ON-lampje gaat branden.
- 3 Houd de aan/uitknop \mathcal{U} van de ouderunit gedurende 2 seconden ingedrukt. (fig. 12)
 - ▶ De geluidsniveaulampjes gaan heel even blauw branden.
 - ▶ Het batterijcontrolelampje gaat even branden.

- ⓓ Het LINK-lampje brandt heel even rood en knippert vervolgens groen om aan te geven dat de ouderunit verbinding zoekt met de babyunit.
- ⓓ Het LINK-lampje op de ouderunit knippert groen tot er verbinding is. Dit duurt maximaal 30 seconden. Daarna brandt het LINK-lampje op de ouderunit continu groen.
- ⓓ Als er na 30 seconden geen verbinding is, knippert het LINK-lampje op de ouderunit rood en piept de ouderunit van tijd tot tijd.

4 Zorg dat de babyunit ten minste 1 meter van uw baby verwijderd is (fig. 13).

5 Plaats de ouderunit binnen het bereik van de babyunit. Zorg dat de ouderunit ten minste 1 meter van de babyunit verwijderd is (fig. 14).

Zie 'Bereik' hieronder voor meer informatie over het bereik.

Bereik

Het bereik van de babyfoon is 300 meter in de open lucht. Dit bereik kan, afhankelijk van de omgeving en andere storingsfactoren, kleiner zijn. Binnenshuis is het bereik maximaal 50 meter.

Droge materialen	Dikte van het materiaal	Vermindering bereik
Hout, pleisterwerk, karton, glas (zonder metaal, bedrading of lood)	< 30 cm	0-10%
Steen, triplex	< 30 cm	5-35%
Gewapend beton	< 30 cm	30-100%
Metalen roosters of stangen	< 1 cm	90-100%
Metaal- of aluminiumplaten	< 1 cm	100%

Voor natte en vochtige materialen kan het bereikverlies oplopen tot 100%.

Functies

Luidsprekervolume instellen

1 Druk kort op de + en - volumeknoppen op de babyunit tot het gewenste luidsprekervolume voor de babyunit is bereikt (fig. 15).

2 Druk kort op de + en - volumeknoppen op de ouderunit tot het gewenste luidsprekervolume voor de ouderunit is bereikt (fig. 16).

Opmerking: Als u de + en - volumeknoppen te lang ingedrukt houdt, wordt het volume niet gewijzigd.

Opmerking: U hoeft het volume van de babyunit alleen in te stellen als u de terugspreekfunctie wilt gebruiken (zie onder).

Opmerking: Als het volume hoog wordt gezet, verbruiken de units meer energie.

Terugspreekfunctie

Met behulp van de TALK-knop op de ouderunit kunt u tegen uw baby praten (bijvoorbeeld om uw baby te troosten).

1 Houd de TALK-knop ingedrukt en praat duidelijk in de microfoon (fig. 17).

2 Laat de TALK-knop los als u klaar bent met praten.

Opmerking: Als de TALK-knop ingedrukt is, kunt u uw baby niet langer horen.

Instellen van de microfoongevoeligheid

U kunt de microfoongevoeligheid van de babyunit op het gewenste niveau instellen. U kunt alleen de microfoongevoeligheid wijzigen als er verbinding is tussen de babyunit en de ouderunit, d.w.z. als het LINK-lampje op de ouderunit continu groen brandt.

- 1** Druk kort op de SENSITIVITY-knop op de ouderunit (fig. 18).
 - ▶ De geluidsniveaulampjes gaan ongeveer 2 seconden branden om het huidige gevoeligheidsniveau aan te geven.
- 2** Druk kort op de + en - volumeknoppen op de ouderunit totdat de microfoon van de babyunit het gewenste gevoeligheidsniveau heeft.

Opmerking: Als u de SENSITIVITY-knop en/of de + en - volumeknoppen te lang ingedrukt houdt, wordt de gevoeligheid van de microfoon niet gewijzigd.

- ▶ één lampje brandt = minimumniveau
- ▶ alle lampjes branden = maximumniveau

Opmerking: Als het microfoongevoeligheidsniveau van de babyunit hoog wordt ingesteld, vangt deze meer geluiden op en zendt de unit vaker een signaal uit. Hierdoor gebruiken de units meer energie.



Baby geluidloos in de gaten houden

- 1** Druk kort op de - volumeknop op de ouderunit tot het volume helemaal is uitgeschakeld (fig. 19).

Als alle geluidsniveaulampjes uit zijn, staat het geluid helemaal uit.

- ▶ Als de babyunit geen geluid opvangt, zijn alle geluidsniveaulampjes op de ouderunit uit (fig. 20).
- ▶ Als de babyunit geluid opvangt, gaan een of meerdere geluidsniveaulampjes op de ouderunit branden. Hoe harder het geluid, hoe meer lampjes er branden.

Nachtlampje

- 1** Druk kort op de knop voor het nachtlampje  op de babyunit om het nachtlampje in te schakelen. (fig. 21)
- 2** Druk nogmaals kort op de knop voor het nachtlampje  om het nachtlampje uit te schakelen.
- ▶ Het nachtlampje dimt geleidelijk voordat het helemaal uitgaat.

Opmerking: Als u de knop voor het nachtlampje  te lang ingedrukt houdt, wordt het nachtlampje niet in- of uitgeschakeld.

Tip: Schakel het nachtlampje uit als u de babyunit op batterijen gebruikt. Dit bespaart energie.

De ouderunit oproepen

Als de ouderunit zoek is en het geluid uit staat, kunt u de PAGE-knop op de babyunit gebruiken om de ouderunit op te sporen.

- 1** Druk kort op de PAGE-knop op de babyunit (fig. 22).
 - ▶ Het volume van de ouderunit wordt automatisch op het middelste niveau ingesteld en de ouderunit geeft een oproepsignaal af.
- 2** Om het oproepsignaal uit te schakelen, drukt u weer kort op de PAGE-knop of op een willekeurige knop op de ouderunit.

Opmerking: Als u de PAGE-knop te lang ingedrukt houdt, geeft de ouderunit geen oproepsignaal af.

Riemclip

Als de batterijen van de ouderunit voldoende zijn opgeladen, kunt u de unit met de riemclip aan uw riem bevestigen en in en om het huis bij u dragen. Zo kunt u gaan en staan waar u wilt terwijl u uw baby in de gaten houdt.

Bevestigen van de riemclip

- 1 Schuif het pinnetje aan de achterkant van de riemclip in de uitsparing op de achterkant van de ouderunit (1). Draai de riemclip naar links (2) tot deze vastklikt (fig. 23).

Losmaken van de riemclip

- 1 Draai de riemclip naar rechts (1) en haal deze uit de uitsparing (2) (fig. 24).

Resetfunctie

Met deze functie kunt u de baby- en ouderunit terugzetten naar de standaardinstellingen. U kunt deze functie gebruiken bij problemen die niet kunnen worden opgelost met de aanwijzingen in het hoofdstuk 'Veelgestelde vragen'. Elke unit dient afzonderlijk te worden gereset.

- 1 Houd de aan/uitknop  gedurende 2 seconden ingedrukt. (fig. 11)
 - 2 Houd meteen daarna de - volumeknop ingedrukt totdat het apparaat een pieptoon geeft (fig. 25).
- De standaard fabrieksinstellingen van de unit zijn nu hersteld.
Doe dit vervolgens ook voor de andere unit.

Standaardinstellingen

Ouderunit

- Luidsprekervolume: 1
- Microfoongevoeligheid: 3

Babyunit

- Luidsprekervolume : 3
- Nachtlampje: uit

Schoonmaken en onderhoud

Dompel de ouderunit en de babyunit niet in water en maak ze niet schoon onder de kraan.

Gebruik geen reinigingsspray en/of vloeibare schoonmaakmiddelen.

- 1 Trek de stekkers van de babyunit en de ouderunit uit het stopcontact als deze op netspanning zijn aangesloten.
- 2 Maak de ouderunit en de babyunit schoon met een vochtige doek.

Opbergen

- Als u de babyfoon langere tijd niet gebruikt, moet u de batterijen verwijderen en de ouderunit, de babyunit en de adapters opbergen.

Milieu

- Gooi het apparaat aan het einde van zijn levensduur niet weg met het normale huisvuil, maar lever het in op een door de overheid aangewezen inzamelpunt om het te laten recyclen. Op die manier levert u een bijdrage aan een schonere leefomgeving (fig. 26).
- Batterijen bevatten stoffen die schadelijk kunnen zijn voor het milieu. Als u lege batterijen weggooit, doe ze dan niet bij het gewone huisvuil, maar lever ze in bij een officieel aangewezen inzamelpunt. Verwijder de batterijen altijd voordat u het apparaat afdankt of inlevert op een officieel aangewezen inzamelpunt.

Garantie en service

Als u informatie nodig hebt of als u een probleem hebt, bezoek dan de Philips-website (www.philips.com), of neem contact op met het Philips Customer Care Centre in uw land (u vindt het telefoonnummer in het 'worldwide guarantee'-vouwblad). Als er geen Customer Care Centre in uw land is, ga dan naar uw Philips-dealer of neem dan contact op met de afdeling Service van Philips Domestic Appliances and Personal Care BV.

Veelgestelde vragen

In dit hoofdstuk vindt u de meestgestelde vragen over het apparaat. Als u het antwoord op uw vraag niet kunt vinden, neem dan contact op met het Customer Care Centre in uw land.

Vraag	Antwoord
Waarom gaan het ON-lampje op de babyunit en het LINK-lampje op de ouderunit niet branden als ik de aan/uitknoppen van de units indruk?	Mogelijk zijn de batterijen van de ouderunit leeg en is de ouderunit niet aangesloten op netspanning. Steek de kleine apparaatstekker in de ouderunit en steek de adapter in een stopcontact. Druk vervolgens op de aan/uitknop om verbinding te maken met de babyunit.
	Mogelijk zijn de batterijen van de babyunit leeg en is de babyunit niet aangesloten op netspanning. Vervang de batterijen of steek de grote apparaatstekker in de babyunit en steek de adapter in een stopcontact. Druk vervolgens op de aan/uitknop om verbinding te maken met de ouderunit.
	De babyunit en de ouderunit bevinden zich mogelijk buiten bereik van elkaar. Plaats de ouderunit dicht bij de babyunit, maar niet dichterbij dan 1 meter.
	Als het LINK-lampje op de ouderunit nog steeds niet begint te knipperen, gebruik dan de resetfunctie om de units terug te zetten naar de standaardinstellingen.
Waarom piept de ouderunit?	Als de ouderunit piept terwijl het LINK-lampje rood knippert, is er geen verbinding met de babyunit. Plaats de ouderunit dicht bij de babyunit.
	Als de ouderunit piept, het LINK-lampje rood knippert en het batterijcontrolelampje rood oplicht, zijn de batterijen bijna leeg en dient u deze te vervangen.
Waarom geeft het apparaat een hoge pieptoon?	De units staan mogelijk te dicht bij elkaar. Zorg dat de ouderunit en de babyunit ten minste 1 meter bij elkaar vandaan zijn.
	Het volume van de ouderunit kan te hard staan. Zet het volume van de ouderunit zachter.
Waarom hoor ik niets/ Waarom kan ik mijn baby niet horen huilen?	Het volume van de ouderunit kan te zacht staan of uitgeschakeld zijn. Zet het volume van de ouderunit harder.
	Het microfoongevoelighedsniveau van de babyunit kan te laag zijn ingesteld. Stel met de SENSITIVITY-knop op de ouderunit het microfoongevoelighedsniveau hoger in.

Vraag	Antwoord
	De babyunit en de ouderunit bevinden zich mogelijk buiten bereik van elkaar. Verklein de afstand tussen de units.
Waarom reageert de ouderunit te snel op andere geluiden?	De babyunit vangt ook andere geluiden op dan die van uw baby. Plaats de babyunit dichterbij de baby (houd ten minste 1 meter afstand). Het microfoongevoeligheidsniveau van de babyunit kan te hoog zijn ingesteld. Stel met de SENSITIVITY-knop op de ouderunit het microfoongevoeligheidsniveau lager in.
Waarom reageert de ouderunit langzaam op het gehuil van de baby?	Het microfoongevoeligheidsniveau van de babyunit kan te laag zijn ingesteld. Stel met de SENSITIVITY-knop op de ouderunit het microfoongevoeligheidsniveau hoger in.
Waarom raken de batterijen van de babyunit zo snel leeg?	Het microfoongevoeligheidsniveau van de babyunit kan te hoog zijn ingesteld, waardoor de babyunit vaker een signaal uitzendt. Stel met de SENSITIVITY-knop op de ouderunit het microfoongevoeligheidsniveau lager in. Het volume op de babyunit kan te hoog zijn ingesteld, waardoor de babyunit veel energie verbruikt. Zet het volume van de babyunit lager.
	Misschien hebt u het nachtlampje ingeschakeld. Als u het nachtlampje wilt gebruiken, adviseren wij u de babyunit op netspanning te laten werken.
Waarom duurt het opladen van de ouderunit langer dan 8 uur?	De ouderunit was mogelijk ingeschakeld tijdens het opladen. Schakel de ouderunit uit tijdens het opladen.
Het opgegeven bereik van de babyfoon is 300 meter. Hoe komt het dat het bereik van mijn babyfoon veel kleiner is?	Het opgegeven bereik geldt alleen in de open lucht. Binnen wordt het effectieve bereik beperkt door het aantal en het soort muren en/of plafonds tussen de babyunit en ouderunit. Binnenshuis is het bereik beperkt tot 50 meter.
Waarom wordt de verbinding af en toe verbroken? Waarom valt het geluid weg?	De babyunit en de ouderunit staan mogelijk dichtbij de grens van het effectieve zendbereik. Probeer een andere plek of plaats de units iets dichterbij elkaar. Denk erom dat het elke keer ongeveer 30 seconden duurt voor opnieuw verbinding is gemaakt tussen de units.
Wat gebeurt er tijdens een stroomstoring?	Als de ouderunit voldoende is opgeladen, blijft deze werken tijdens een stroomstoring. Als er batterijen in de babyunit zitten, zal de unit automatisch overschakelen op batterijen tijdens een stroomstoring.
Is mijn babyfoon beveiligd tegen afluisteren en storingen?	De DECT-technologie van deze babyfoon biedt afdoende garantie tegen storing van andere apparatuur en afluisteren.
Een aantal knoppen lijkt niet te werken als ik ze indruk. Wat doe ik verkeerd?	Met uitzondering van de aan/uitknoppen en de TALK-knop, moet u de knoppen maar kort indrukken. Als u ze te lang indrukt, werken ze niet.

Vraag	Antwoord
<p>De gebruikstijd van de ouderunit zou ten minste 24 uur moeten zijn. Waarom is de gebruikstijd van mijn ouderunit korter?</p>	<p>Wanneer de batterijen van de ouderunit voor het eerst worden opgeladen, is de gebruikstijd minder dan 24 uur. De batterijen bereiken hun maximale capaciteit pas als ze minstens vier keer opgeladen en leeggebruikt zijn geweest.</p>
	<p>Het volume van de ouderunit kan te hoog zijn ingesteld, waardoor de ouderunit te veel energie verbruikt. Zet het volume van de ouderunit lager.</p>
	<p>Het microfoongevoeligheidsniveau van de babyunit kan te hoog zijn ingesteld, waardoor de ouderunit te veel energie verbruikt. Stel het microfoongevoeligheidsniveau op de ouderunit lager in met de SENSITIVITY-knop.</p>
<p>Waarom licht het batterijcontrolelampje op de ouderunit niet op wanneer ik de ouderunit ga opladen?</p>	<p>Het kan enkele minuten duren voordat het batterijcontrolelampje oplicht wanneer u de ouderunit voor de eerste keer oplaadt of nadat u de unit lange tijd niet hebt gebruikt.</p>

Innledning

Philips Avent er svært opptatt av å produsere pålitelige produkter som gir foreldrene den tryggheten de trenger. Denne Philips Avent-babymonitoren gir støtte døgnet rundt ved å sørge for at du alltid hører babyen klart og tydelig uten distraherende støy. DECT-teknologien garanterer null forstyrrelse fra andre trådløse apparater og klart signal mellom babyenheten og foreldreenheten.

Generell beskrivelse (fig. 1)

- A** Babyenhet
 - 1 Av/på-knapp 
 - 2 PÅ-lampe
 - 3 Volumknapper +/-
 - 4 Batterikontrolllampe 
 - 5 Nattlys
 - 6 Nattlysknapp 
 - 7 PAGE-knapp
 - 8 Mikrofon
 - 9 Adapter
 - 10 Stort apparatstøpsel
 - 11 Lokk på batterirom
 - 12 Kontakt til stort apparatstøpsel
 - 13 Batterirom
- B** Foreldreenhet
 - 1 TALK-knapp
 - 2 LINK-lampe
 - 3 SENSITIVITY-knapp
 - 4 Av/på-knapp 
 - 5 Åpning for belteklemme
 - 6 Lydnivålys
 - 7 Volumknapper +/-
 - 8 Batterikontrolllampe 
 - 9 Mikrofon
 - 10 Høytaler
 - 11 Batterirom
 - 12 Belteklemme
 - 13 Lokk på batterirom
 - 14 Adapter
 - 15 Lite apparatstøpsel
 - 16 Kontakt til lite apparatstøpsel

Viktig

Les denne brukerveiledningen nøye før du bruker apparatet, og ta vare på den for senere referanse.

- Denne babymonitoren skal brukes som et hjelpemiddel. Den er ikke en erstatning for ansvarlig og riktig tilsyn fra voksne og skal ikke brukes som dette.
- Før du kobler til apparatet, må du kontrollere at spenningen som er angitt på adapterne til foreldreenheten og babyenheten, stemmer overens med nettspenningen.
- Bruk og oppbevar apparatet ved en temperatur på mellom 10 °C og 40 °C.
- Apparatet kan kobles til nettspenninger på mellom 220–240 V.
- Ikke utsett babymonitoren for ekstrem varme eller kulde eller for direkte sollys.
- Kontroller at babyen ikke kan få tak i babyenheten og ledningen (minst én meter unna).
- Ikke sett babyenheten i babyens seng eller lekegrind.
- Ikke dekk til babymonitoren med et håndkle eller teppe.

- Ikke senk noen del av babymonitoren i vann eller annen væske.
- Ikke bruk babymonitoren på fuktige steder eller i nærheten av vann.
- Du må ikke åpne babyenheten eller foreldreenheten med unntak av batterirommet. Da kan du få elektrisk støt.
- Bruk kun adapterne som følger med, når du kobler babyenheten og foreldreenheten til strømmettet.
- Adapterne inneholder en omformer. Ikke kutt av adapterne og erstatt dem med andre kontakter. Dette kan være farlig.
- Dersom adapteren til babyenheten eller foreldreenheten blir ødelagt, må du alltid sørge for å bytte den ut med den originale typen for å unngå at farlige situasjoner oppstår.
- Bruk alltid riktige ikke-oppladbare batterier i babyenheten. Slik unngår du at batteriene eksploderer. Bruk alltid riktige oppladbare batterier i foreldreenheten.
- Siden kontinuerlig lytting ikke er tillatt, vil du kun høre babyen når den lager lyder.

Elektromagnetiske felt (EMF)

Dette Philips Avent-apparatet overholder alle standarder som gjelder for elektromagnetiske felt (EMF). Hvis apparatet håndteres riktig og i samsvar med instruksjonene i denne brukerveiledningen, er det trygt å bruke det ut fra den kunnskapen vi har per dags dato.

Før bruk

Babyenhet

Du kan bruke babyenheten koblet til strømmettet eller mens den går på batterier. Hvis du skal bruke enheten med strøm, anbefaler vi likevel at du setter inn batterier. Dette garanterer at enheten ikke slås av hvis strømmen går.

Drift med strøm

- 1 Koble det store apparatstøpelet til babyenheten, og koble adapteren til veggkontakten (fig. 2).

Drift med batteri

Babyenheten drives på fire 1,5 V R6 AA-batterier (følger ikke med). Vi anbefaler at du bruker Philips LR6 PowerLife-batterier.

Kontroller at hendene dine og enheten er tørre når du setter inn batteriene.

- 1 Drei lokket på batterirommet til venstre (◀ OPEN) med håndflaten. (fig. 3)
- 2 Ta av lokket.
- 3 Sett inn fire 1,5 V R6 AA-batterier (fig. 4).
 - Legg to batterier oppå hverandre og sørg for at polene + og – på batteriene peker i riktig retning.
- 4 Sett lokket på batterirommet på plass på enheten og drei det til høyre (CLOSE ▶) med håndflaten for å lukke det. (fig. 5)

Merk: Når batterinivået begynner å bli lavt, vil batterilampen () på babyenheten lyse rødt.

Foreldreenhet

Drift med batteri

Foreldreenheten bruker to oppladbare 1,2 V AAA NiMH-batterier som følger med apparatet.

Kontroller at hendene dine og enheten er tørre når du setter inn batteriene.

- 1 Skyv lokket på batterirommet nedover for å fjerne det (fig. 6).
- 2 Sett inn de to oppladbare batteriene (fig. 7).
 - Kontroller at polene + og - på batteriene peker i riktig retning.

- 3 Skyv lokket på batterirommet tilbake på foreldreenheten til det sitter ordentlig på plass (du hører et klikk) (fig. 8).
- 4 Koble det lille apparatstøpelet til foreldreenheten, og koble adapteren til stikkkontakten (fig. 9).
- 5 La foreldreenheten være koblet til strømmettet til batteriene er fulladet.
 - **Når du lader for første gang eller etter en lengre periode hvor apparatet ikke er brukt: Slå av foreldreenheten og la den lades kontinuerlig i minst 10 timer.**
 - Ladingen tar vanligvis åtte timer, men det tar lengre tid når foreldreenheten er slått på under ladingen. Slå av foreldreenheten under ladingen for å gjøre ladetiden så kort som mulig.
 - Batterikontrolllampen slukker når batteriene er fulladet.
 - Når batteriene er fulladet, kan foreldreenheten brukes trådløst i minst 24 timer.

Merk: Driftstiden på 24 timer er basert på at babyenheten overfører 25 % av tiden og er i standby-modus resten av tiden (når babyen ikke lager noen lyder).

Merk: Når batteriene i foreldreenhetens lades første gang, er driftstiden mindre enn 24 timer. Batteriene når først sin fulle kapasitet når du har ladet og utladet dem fire ganger.



Merk: Når batterinivået begynner å bli dårlig, blinker batterikontrolllampen rødt. Sett det lille apparatstøpelet i foreldreenheten, og sett adapteren i en stikkontakt for å lade opp batteriene.

Merk: Når foreldreenheten ikke lenger er koblet til strømmettet, utlades batteriene gradvis, selv når foreldreenheten er slått av.

Drift med strøm

- 1 Koble det lille apparatstøpelet til foreldreenheten, og koble adapteren til stikkkontakten (fig. 9).

Bruke apparatet

- 1 Sett foreldreenheten og babyenheten i samme rom for å teste forbindelsen (fig. 10). Kontroller at babyenheten står minst 1 meter fra foreldreenheten.
- 2 Trykk på og hold av/på-knappen  på babyenheten nede i 2 sekunder. (fig. 11)
 - Nattlyset lyser en kort stund.
 - PÅ-lampen lyser.
- 3 Trykk på og hold av/på-knappen  på foreldreenheten nede i 2 sekunder. (fig. 12)
 - Lydnivålampen lyser blått en kort stund.
 - Batterilampen lyser en kort stund.
 - LINK-lampen lyser rødt en kort stund, og begynner deretter å blinke grønt mens foreldreenheten prøver å opprette forbindelse med babyenheten.
 - LINK-lampen på foreldreenheten blinker grønt til forbindelsen er opprettet. Dette tar opptil 30 sekunder. LINK-lampen på foreldreenheten lyser deretter grønt kontinuerlig.
 - Hvis det ikke opprettes noen forbindelse etter 30 sekunder, blinker LINK-lampen på foreldreenheten rødt, og foreldreenheten piper med jevne mellomrom.
- 4 Sett babyenheten minst én meter fra babyen (fig. 13).
- 5 Plasser foreldreenheten innen driftsrekkevidden til babyenheten. Kontroller at den står minst én meter fra babyenheten (fig. 14).

Hvis du vil ha mer informasjon om driftsrekkevidden, kan du se avsnittet Driftsrekkevidde nedenfor.

Driftsrekkevidde

Driftsrekkevidden for babymonitoren er 300 meter. Avhengig av omgivelsene og andre forstyrrende faktorer kan rekkevidden være kortere. Innendørs er driftsrekkevidden opptil 50 meter:

Tørre materialer	Materialtykkelse	Tap av rekkevidde
Tre, gips, papp, glass (uten metall, ledninger eller bly)	< 30 cm	0–10 %
Murstein, kryssfinér	< 30 cm	5–35 %
Armert betong	< 30 cm	30–100 %
Metallrister eller stenger	< 1 cm	90–100 %
Metall- eller aluminiumsplater	< 1 cm	100 %

For våte eller fuktige materialer kan tap av rekkevidde være opptil 100 %.

Funksjoner

Tilpasse høytalervolumet

- 1 Trykk raskt på volumknappene + og – på babyenheten til ønsket høytalervolum for babyenheten er nådd (fig. 15).
- 2 Trykk raskt på volumknappene + og – på foreldreenheten til ønsket høytalervolum for foreldreenheten er nådd (fig. 16).

Merk: Hvis du trykker for lenge på volumknappene + og –, tilpasses ikke volumet.

Merk: Du trenger bare å tilpasse babyenhetens volum når du bruker talefunksjonen (se nedenfor).

Merk: Hvis volumet er stilt inn på et høyt nivå, vil enhetene bruke mer strøm.

Talefunksjon

Du kan bruke TALK-knappen på foreldreenheten til å snakke til babyen (f.eks. for å trøste babyen).

- 1 Trykk på og hold TALK-knappen nede og snakk tydelig inn i mikrofonen (fig. 17).
- 2 Slipp TALK-knappen når du er ferdig med å snakke.

Merk: Når du trykker på TALK-knappen, kan du ikke lenger høre babyen.

Tilpasse mikrofonfølsomhet

Du kan stille inn mikrofonfølsomheten på babyenheten til ønsket nivå. Du kan bare endre mikrofonfølsomheten når det er opprettet forbindelse mellom babyenheten og foreldreenheten, det vil si når LINK-lampen på foreldreenheten lyser kontinuerlig grønt.

- 1 Trykk raskt på SENSITIVITY-knappen på foreldreenheten (fig. 18).
 - Lydnivålampen lyser i ca. to sekunder for å vise gjeldende følsomhetsnivå.
- 2 Trykk raskt på volumknappene + og – på foreldreenheten til ønsket mikrofonfølsomhetsnivå for babyenheten er nådd.

Merk: Hvis du trykker for lenge på SENSITIVITY-knappen og/eller volumknappene + og –, tilpasses ikke følsomhetsnivået.

- ett lys på = laveste følsomhetsnivå
- alle lys på = høyeste følsomhetsnivå

Merk: Når mikrofonfølsomheten til babyenheten er stilt inn på høyt nivå, registrerer den flere lyder og overfører derfor oftere. Som et resultat av dette bruker enhetene mer strøm.

Stille babyovervåkning

- 1 Trykk raskt på knappen for volum ned (–) på foreldreenheten til volumet er slått helt av (fig. 19).

Volumet er helt slått av når alle lydnivålys er slukket.

- ▶ Når babyenheten ikke registrerer noen lyder, er alle lydnivålys på foreldreenheten slukket (fig. 20).
- ▶ Når babyenheten registrerer en lyd, lyser en eller flere lydnivålys på foreldreenheten. Jo høyere lyden er, jo flere lys.

Nattlys

- 1 Trykk raskt på nattlysknappen  på babyenheten for å slå på nattlyset. (fig. 21)

- 2 Trykk raskt på nattlysknappen  en gang til for å slå av nattlyset.

- ▶ Nattlyset dempes gradvis før det slukkes helt.

Merk: Hvis du trykker for lenge på nattlysknappen , får du ikke slått av eller på nattlyset.

Tips: Slå av nattlyset når babyenheten går på batterier. Dette sparer strøm.

Søke foreldreenheten

Hvis du ikke vet hvor foreldreenheten er og volumet er slått av, kan du bruke PAGE-knappen på babyenheten for å finne foreldreenheten.

- 1 Trykk raskt på PAGE-knappen på babyenheten (fig. 22).

- ▶ Foreldreenheten tilbakestiller seg automatisk til medium volumnivå og lager en søkevarsellyd.

- 2 For å stanse søkevarsellyden trykker du raskt på PAGE-knappen en gang til eller en knapp på foreldreenheten.

Merk: Hvis du trykker for lenge på PAGE-knappen, lager ikke foreldreenheten søkevarsellyden.

Belteklemme

Hvis batteriene i foreldreenheten er ladet opp, kan du ta enheten med deg inn og ut av huset hvis du fester enheten til beltet eller linningen med belteklemmen. På denne måten kan du alltid overvåke babyen mens du beveger deg omkring.

Feste belteklemmen

- 1 Sett den lille klaffen på baksiden av belteklemmen inn i åpningen på baksiden av foreldreenheten (1). Vri belteklemmen til venstre (2) til den sitter ordentlig på plass (du hører et klikk) (fig. 23).

Ta av belteklemmen

- 1 Vri belteklemmen til høyre (1) og ta den ut av åpningen (2) (fig. 24).

Tilbakestillingsfunksjon

Denne funksjonen gjør at du kan tilbakestille foreldreenheten og babyenheten til standardinnstillingene. Du kan bruke denne funksjonen hvis det oppstår problemer som ikke kan løses ved å følge forslagene i avsnittet Vanlige spørsmål. Du må tilbakestille hver enhet for seg.

- 1 Trykk på og hold av/på-knappen  nede i to sekunder for å slå på enheten. (fig. 11)

- 2 Trykk og hold deretter umiddelbart volum ned-knappen (–) til apparatet piper (fig. 25).

- ▶ Enheten er nå tilbakestilt til standard fabrikkinnstillingen.

Gjør det samme med den andre enheten.

Standardinnstillinger

Foreldrenehhet

- Høyttalervolum: 1
- Mikrofonfølsomhet: 3

Babyenhet

- Høyttalervolum: 3
- Nattlys: av

Rengjøring og vedlikehold

Ikke senk foreldrenehheten eller babyenheten i vann, og ikke rengjør dem under springen.

Ikke bruk en rengjøringspray og/eller flytende rengjøringsmidler.

1 Dra ut støpslet på babyenheten og foreldrenehheten hvis de er koblet til strømmettet.

2 Rengjør foreldrenehheten og babyenheten med en fuktig klut.

Oppbevaring

- Når du ikke skal bruke babymonitoren over en lengre periode, tar du ut batteriene og setter bort foreldrenehheten, babyenheten og adapteren.

Miljø

- Ikke kast apparatet som vanlig husholdningsavfall når det ikke kan brukes lenger. Lever det på en gjenvinningsstasjon. Slik bidrar du til å ta vare på miljøet (fig. 26).
- Batterier inneholder stoffer som kan forurense miljøet. Ikke kast batterier i restavfallet, men lever dem på et offentlig innsamlingssted for batterier. Ta alltid ut batteriene før du kaster eller leverer inn apparatet på et offentlig innsamlingssted.

Garanti og service

Hvis du trenger service eller informasjon, kan du gå til Philips' Internett-sider på www.philips.com eller ta kontakt med Philips' kundestøtte der du er (du finner telefonnummeret i garantiheftet). Hvis det ikke finnes noen Philips-kundestøtte der du bor, kan du ta kontakt med den lokale Philips-forhandleren eller serviceavdelingen ved Philips Domestic Appliances and Personal Care BV.

Vanlige spørsmål

I dette avsnittet finner du en oversikt over de vanligste spørsmålene som stilles om apparatet. Hvis du ikke finner svar på spørsmålet ditt her, kan du ta kontakt med kundestøtten der du bor.

Spørsmål**Svar**

Hvorfor lyser ikke PÅ-lampen på babyenheten og LINK-lampen på foreldrenehheten når jeg trykker på av/på-knappene på enhetene?

Kanskje batteriene i foreldrenehheten er tomme, og at foreldrenehheten ikke er koblet til strømmettet. Sett det lille apparatstøpselet i foreldrenehheten og sett adapteren i stikkkontakten. Trykk deretter på av/på-knappen for å opprette forbindelse med babyenheten.

Kanskje batteriene i babyenheten er tomme, og at babyenheten ikke er koblet til strømmettet. Bytt batteriene eller sett det store apparatstøpselet i babyenheten og sett adapteren i stikkkontakten. Trykk deretter på av/på-knappen for å opprette forbindelse med foreldrenehheten.





Spørsmål	Svar
	Babyenheten og foreldreenheten er kanskje utenfor rekkevidden til hverandre. Flytt foreldreenheten nærmere babyenheten, men ikke nærmere enn én meter.
	Hvis LINK-lampen på foreldreenheten fremdeles ikke begynner å blinke, bruker du tilbakestillingsfunksjonen til å tilbakestille enhetene til standardinnstillingene.
Hvorfor piper foreldreenheten?	Hvis foreldreenheten piper mens LINK-lampen blinker rødt, er forbindelsen til babyenheten brutt. Flytt foreldreenheten nærmere babyenheten.
	Hvis foreldreenheten piper, LINK-lampen blinker rødt og batterikontrollampen lyser rødt, er batterinivået lavt. Lad opp igjen batteriene.
Hvorfor lager apparatet en høy pipelyd?	Enheterne kan være for nærme hverandre til å opprette forbindelse. Forsikre deg om at foreldreenheten og babyenheten er minst én meter fra hverandre.
	Volumet på foreldreenheten kan være stilt inn for høyt. Senk volumet på foreldreenheten.
Hvorfor hører jeg ingen lyd / Hvorfor hører jeg ikke når babyen gråter?	Volumet på foreldreenheten kan være stilt inn for lavt eller være slått av. Øk volumet på foreldreenheten.
	Mikrofonfølsomhetsnivået på babyenheten er kanskje satt for lavt. Hev mikrofonfølsomhetsnivået med SENSITIVITY-knappen på foreldreenheten.
	Babyenheten og foreldreenheten kan være utenfor rekkevidde av hverandre. Reduser avstanden mellom enhetene.
Hvorfor reagerer foreldreenheten for raskt på andre lyder?	Babyenheten registrerer også andre lyder enn de babyen lager. Beveg babyenheten nærmere babyen (men ha minst en avstand på én meter).
	Mikrofonfølsomhetsnivået på babyenheten er kanskje satt for høyt. Senk mikrofonfølsomhetsnivået med SENSITIVITY-knappen på foreldreenheten.
Hvorfor reagerer foreldreenheten sakte på at babyen gråter?	Mikrofonfølsomhetsnivået på babyenheten er kanskje satt for lavt. Hev mikrofonfølsomhetsnivået med SENSITIVITY-knappen på foreldreenheten.
Hvorfor lades batteriene i babymonitoren ut så raskt?	Mikrofonfølsomhetsnivået på babyenheten er kanskje satt for høyt. Det fører til at babyenheten overfører oftere. Senk mikrofonfølsomhetsnivået med SENSITIVITY-knappen på foreldreenheten.
	Volumet på babyenheten kan være stilt inn for høyt, noe som gjør at babyenheten bruker mye strøm. Senk volumet på babyenheten. Kanskje du har slått på nattlyset. Hvis du ønsker å bruke nattlyset, anbefaler vi at babyenheten går på strøm.

Spørsmål	Svar
Hvorfor overskrider ladetiden til foreldreheten 8 timer?	Foreldreheten kan være slått på mens den lades. Slå av foreldreheten mens den lades.
Angitt driftsrekkevidde for babymonitoren er 300 meter; Hvorfor klarer min babymonitor bare en mye mindre avstand enn det?	Angitt rekkevidde er bare gyldig utendørs i åpent landskap. Inne i huset begrenses driftsrekkevidden av antallet og typer vegger og/eller tak som er mellom rom og etasjer. Inne i huset er driftsrekkevidden opptil 50 meter.
Hvorfor forsvinner forbindelsen i blant? Hvorfor er det lydforstyrrelser?	Babyenheten og foreldreheten er antakelig i nærheten av yttergrensene for driftsrekkevidden. Prøv en annen plassering eller reduser avstanden mellom enhetene. Legg merke til at det tar cirka 30 sekunder hver gang før det opprettes forbindelse mellom enhetene.
Hva skjer under strømbrudd?	Hvis foreldreheten er tilstrekkelig ladet, fortsetter den å fungere under et strømbrudd. Hvis det er batterier i babyenheten, går den automatisk over til batteridrevet bruk ved strømbrudd.
Er babymonitoren trygg for tyvlytting og forstyrrelser?	DECT-teknologien til denne babymonitoren garanterer at det ikke oppstår forstyrrelse fra annet utstyr og ingen tyvlytting.
Noen knapper virker ikke når jeg trykker på dem. Hva gjør jeg galt?	Du bør trykke raskt på alle knappene (unntatt av/på-knappen og TALK-knappen). Hvis du trykker for lenge på de andre knappene, fungerer de ikke.
Driftstid for foreldreheten skal være minst 24 timer; Hvorfor er driftstiden på min foreldrehet kortere?	Når batteriene i foreldreheten er ladet opp for første gang, er driftstiden mindre enn 24 timer. Batteriene når først sin fulle kapasitet når du har ladet og utladet dem minst fire ganger.
	Volumet på foreldreheten kan være stilt inn for høyt, noe som gjør at foreldreheten bruker mye energi. Senk volumet på foreldreheten.
	Mikrofonfølsomhetsnivået på babyenheten er kanskje satt for høyt. Det fører til at foreldreheten bruker mye strøm. Senk mikrofonfølsomhetsnivået med SENSITIVITY-knappen på foreldreheten.
Hvorfor lyser ikke batterikontrollampen på foreldreheten når jeg starter ladingen av foreldreheten?	Det kan ta noen minutter før batterikontrollampen lyser når du lader foreldreheten for første gang, eller hvis det er lenge siden den er brukt.

Introdução

A Philips Avent está empenhada em produzir produtos de confiança, para o cuidado do bebé, que dão aos pais a tranquilidade de que necessitam. Este intercomunicador para bebé Philips Avent proporciona um apoio de vinte e quatro horas por dia, garantindo que pode sempre ouvir nitidamente o seu bebé, sem ruídos incómodos. A tecnologia DECT garante a ausência de interferências de outros aparelhos sem fios e assegura um sinal nítido entre a unidade do bebé e a unidade dos pais.

Descrição geral (fig. 1)

- A** Unidade do bebé
 - 1 Botão ligar/desligar 
 - 2 Luz indicadora de ligado
 - 3 Botões +/- do volume
 - 4 Luz de verificação das pilhas 
 - 5 Luz nocturna
 - 6 Botão de luz nocturna 
 - 7 Botão PAGE
 - 8 Microfone
 - 9 Adaptador
 - 10 Ficha grande do aparelho
 - 11 Tampa do compartimento da pilha
 - 12 Entrada da ficha grande do aparelho
 - 13 Compartimento das pilhas
- B** Unidade dos pais
 - 1 Botão TALK
 - 2 Luz LINK
 - 3 Botão SENSITIVITY
 - 4 Botão ligar/desligar 
 - 5 Abertura para mola para cinto
 - 6 Luzes do nível sonoro
 - 7 Botões +/- do volume
 - 8 Luz de verificação das pilhas 
 - 9 Microfone
 - 10 Altifalante
 - 11 Compartimento das pilhas
 - 12 Mola para cinto
 - 13 Tampa do compartimento da pilha
 - 14 Adaptador
 - 15 Ficha pequena do aparelho
 - 16 Entrada da ficha pequena do aparelho

Importante

Leia este manual do utilizador com atenção, antes de utilizar o aparelho e guarde-o para uma eventual consulta futura.

- Este intercomunicador para bebé é um equipamento auxiliar. Não substitui a supervisão adulta responsável e adequada e não deve ser utilizado como tal.
- Antes de ligar as unidades, verifique se a voltagem indicada nos adaptadores da unidade dos pais e na unidade do bebé corresponde à da corrente eléctrica.
- Utilize e guarde o aparelho a uma temperatura entre 10°C e 40°C.
- Esta máquina deve ser ligada a correntes entre 220 e 240 V.
- Não exponha o intercomunicador para bebé a frio ou calor extremo, ou à luz directa do sol.

- ▶ Certifique-se de que a unidade do bebé e o fio ficam sempre fora do alcance do bebé (a pelo menos 1 metro/3 pés de distância).
- ▶ Nunca coloque a unidade do bebé dentro do berço ou do parque do bebé.
- ▶ Nunca cubra o intercomunicador para bebé com uma toalha ou um cobertor.
- ▶ Nunca mergulhe qualquer parte do intercomunicador para bebé em água ou outro líquido.
- ▶ Nunca utilize o intercomunicador para bebé em locais húmidos ou próximo de água.
- ▶ Com excepção dos compartimentos das pilhas, não abra a estrutura da unidade do bebé e dos pais, de forma a evitar choques eléctricos.
- ▶ Utilize apenas os adaptadores fornecidos para ligar a unidade do bebé e a unidade dos pais à corrente eléctrica.
- ▶ Os adaptadores integram um transformador. Não corte os adaptadores para os substituir por outras fichas, pois provocará uma situação de perigo.
- ▶ Se o adaptador da unidade do bebé ou da unidade dos pais se danificar, deverá ser sempre substituído por uma peça de origem para evitar situações de perigo.
- ▶ Coloque sempre pilhas não-recarregáveis do tipo correcto na unidade do bebé para evitar riscos de explosão. Utilize sempre pilhas recarregáveis do tipo correcto na unidade dos pais.
- ▶ Uma vez que a transmissão contínua é proibida, só irá ouvir o seu bebé quando ele fizer algum som.

Campos Electromagnéticos - EMF (Electro Magnetic Fields)

Este aparelho Philips Avent cumpre todas as normas relativas a campos electromagnéticos (EMF). Se for manuseado correctamente e de acordo com as instruções deste manual do utilizador, o aparelho proporciona uma utilização segura, como demonstrado pelas provas científicas actualmente disponíveis.

Preparação

Unidade do bebé

Pode utilizar a unidade do bebé directamente ligada à corrente ou com pilhas. Mesmo se pretende utilizar a unidade ligada directamente à corrente, aconselhamos a que introduza pilhas. Isto garante uma alimentação de segurança automática caso exista uma falha de corrente.

Funcionamento a corrente

- 1** Coloque a ficha pequena do aparelho na unidade do bebé e introduza o adaptador numa tomada eléctrica (fig. 2).

Funcionamento a pilhas

A unidade do bebé funciona com quatro pilhas R6 AA de 1,5 volts (não incluídas). Recomenda-se vivamente a utilização de pilhas LR6 PowerLife da Philips.

Certifique-se de que as suas mãos e a unidade estão secas quando introduzir as pilhas.

- 1** Rode a tampa do compartimento das pilhas para a esquerda (◀ OPEN) com a palma da mão. (fig. 3)
- 2** Retire a tampa.
- 3** Introduza quatro pilhas R6 AA de 1,5V (fig. 4).
 - ▶ Coloque duas pilhas uma em cima da outra e certifique-se de que os pólos + e – das pilhas apontam na direcção certa.
- 4** Volte a colocar a tampa do compartimento das pilhas na unidade e rode-a para a direita (CLOSE ▶) com a palma da mão para o fechar. (fig. 5)

Nota: Quando as pilhas estiverem fracas, a luz de verificação das pilhas () na unidade do bebé acende-se a vermelho.

Unidade dos pais

Funcionamento a pilhas

A unidade dos pais funciona com duas pilhas AAA NiMh recarregáveis de 1,2V, fornecidas com o aparelho.

Certifique-se de que as suas mãos e a unidade estão secas quando introduzir as pilhas.

- 1** Deslize a tampa do compartimento das pilhas para baixo para a remover (fig. 6).
- 2** Introduza as duas pilhas recarregáveis (fig. 7).
 - ▶ Certifique-se de que os pólos + e – das pilhas ficam virados na direcção certa.
- 3** Deslize a tampa do compartimento das pilhas para colocá-la novamente na unidade dos pais até ficar na posição correcta ('clique') (fig. 8).
- 4** Coloque a ficha pequena do aparelho na unidade dos pais e introduza o adaptador numa tomada eléctrica (fig. 9).
- 5** Deixe a unidade dos pais ligada à corrente até que as pilhas estejam completamente carregadas.
 - ▶ **Ao carregar pela primeira vez ou após um prolongado período de inactividade: desligue a unidade dos pais e deixe-a carregar continuamente durante, pelo menos, 10 horas.**
 - ▶ Normalmente, o carregamento demora 8 horas, mas demora mais tempo quando a unidade dos pais permanece ligada durante a carga. Para encurtar ao máximo o tempo de carregamento, desligue a unidade dos pais durante o carregamento.
 - ▶ A luz de verificação das pilhas apaga-se quando as pilhas estiverem completamente carregadas.
 - ▶ Quando as pilhas estão completamente carregadas, a unidade dos pais pode ser utilizada sem fios durante pelo menos 24 horas.

Nota: O tempo de funcionamento de 24 horas baseia-se no pressuposto de que a unidade do bebé transmite 25% do tempo e está em standby durante o resto do tempo (quando o bebé não faz nenhum som).

Nota: Quando as pilhas da unidade dos pais são carregadas pela primeira vez, o tempo de funcionamento é inferior a 24 horas. As pilhas apenas atingem a sua capacidade total depois de as ter carregado e descarregado quatro vezes.

Nota: Quando as pilhas estiverem fracas, a luz de verificação das pilhas acende-se a vermelho. Coloque a ficha pequena do aparelho na unidade dos pais e introduza o adaptador numa tomada eléctrica para recarregar as pilhas.

Nota: Quando a unidade dos pais não está ligada à corrente, as pilhas descarregam gradualmente, mesmo quando a unidade dos pais está desligada.

Funcionamento a corrente

- 1** Coloque a ficha pequena do aparelho na unidade dos pais e introduza o adaptador numa tomada eléctrica (fig. 9).

Utilização do aparelho

- 1** Coloque a unidade dos pais e do bebé na mesma sala para testar a ligação (fig. 10). Certifique-se de que a unidade do bebé se encontra a pelo menos 1 metro de distância da unidade dos pais.
- 2** Prima e mantenha premido o botão ligar/desligar  na unidade do bebé durante 2 segundos. (fig. 11)

- A luz de presença acende-se por breves instantes.
- A luz indicadora de ligado acende-se.

3 Prima e mantenha premido o botão ligar/desligar  na unidade dos pais durante 2 segundos. (fig. 12)

- As luzes do nível do som acendem-se a azul por breves instantes.
- A luz de verificação das pilhas acende-se por breves instantes.
- A luz LINK acende-se a vermelho por breves instantes e depois fica intermitente a verde, enquanto a unidade dos pais tenta estabelecer ligação à unidade do bebé.
- A luz LINK na unidade dos pais fica intermitente a verde até que a ligação tenha sido estabelecida. Isto demora até 30 segundos. A luz LINK da unidade dos pais fica então permanentemente acesa a verde .
- Se não for estabelecida qualquer ligação após 30 segundos, a luz LINK na unidade dos pais fica intermitente a vermelho e a unidade dos pais emite um bip de tempos a tempos.

4 Coloque a unidade do bebé a pelo menos 1 metro/3 pés de distância do seu bebé (fig. 13).

5 Coloque a unidade dos pais dentro do alcance de funcionamento da unidade do bebé. Certifique-se de que se encontra a pelo menos 1 metro/3 pés de distância da unidade do bebé (fig. 14).

Para mais informações sobre o alcance de funcionamento, consulte a secção 'Alcance de funcionamento' abaixo.

Alcance de funcionamento

O alcance de funcionamento do intercomunicador para bebé é de 300 metros em espaço aberto. Dependendo da área envolvente e de outros factores, este alcance pode ser inferior. Dentro de casa, o alcance de funcionamento é de até 50 metros.

Materiais secos	Espessura do material	Perda de alcance
Madeira, estuque, cartão, vidro (sem metal, fios ou chumbo)	< 30 cm / 12 pol.	0-10%
Tijolo, contraplacado	< 30 cm / 12 pol.	5-35%
Betão reforçado	< 30 cm / 12 pol.	30-100%
Grelhas ou barras de metal	< 1cm / 0,4 pol.	90-100%
Folhas de metal ou de alumínio	< 1cm / 0,4 pol.	100%

Para materiais húmidos, a perda de alcance pode ser superior a 100%.

Funções

Ajuste do volume do altifalante

- 1** Prima por breves instantes os botões + e – do volume na unidade do bebé até que o volume pretendido do altifalante da unidade do bebé tenha sido obtido (fig. 15).
- 2** Prima por breves instantes os botões + e – do volume na unidade dos pais até que o volume pretendido do altifalante da unidade dos pais tenha sido obtido (fig. 16).

Nota: Se premir os botões + e – do volume por demasiado tempo, o volume não é ajustado.

Nota: Apenas tem de ajustar o volume da unidade do bebé quando utilizar a função de conversação (ver a seguir).

Nota: Se o volume estiver numa posição demasiado alta, as unidades consomem mais energia.

Função de conversação

Pode utilizar o botão TALK da unidade dos pais para conversar com o seu bebé (p. ex., para o tranquilizar).

- 1** Prima e mantenha premido o botão TALK e fale nitidamente para o microfone (fig. 17).
- 2** Solte o botão TALK quando tiver terminado de falar.

Nota: Quando premir o botão TALK, deixa de poder ouvir o seu bebé.

Ajustar a sensibilidade do microfone

Pode definir a sensibilidade do microfone da unidade do bebé para o nível pretendido. Apenas pode alterar a sensibilidade do microfone quando uma ligação entre a unidade do bebé e a unidade dos pais tiver sido estabelecida, ou seja, quando a luz LINK da unidade dos pais estiver acesa a verde continuamente.

- 1** Prima por breves instantes o botão SENSITIVITY na unidade dos pais (fig. 18).
 - ▶ As luzes do nível de som acendem-se durante cerca de 2 segundos para indicar o nível actual de sensibilidade.
- 2** Prima por breves instantes os botões de volume + e – na unidade dos pais até atingir o nível de sensibilidade pretendido para o microfone da unidade do bebé.

Nota: Se premir o botão SENSITIVITY e/ou os botões de volume + e – durante demasiado tempo, a sensibilidade do microfone não é ajustada.

- ▶ uma luz acesa = nível mínimo de sensibilidade
- ▶ todas as luzes acesas = nível máximo de sensibilidade

Nota: Quando a sensibilidade do microfone da unidade do bebé estiver definida num nível elevado, detecta mais sons e, por isso, transmite com mais frequência. Como resultado, as unidades consomem mais energia.

Monitorização silenciosa do bebé

- 1** Prima por breves instantes o botão de diminuição do volume (–) na unidade dos pais até que o volume desligue por completo (fig. 19).
 - volume está completamente desligado quando todas as luzes do nível do som estão apagadas.
 - ▶ Desde que a unidade do bebé não detecte um som, todas as luzes do nível de som da unidade do bebé estão apagadas (fig. 20).
 - ▶ Quando a unidade do bebé detecta um som, uma ou mais luzes do nível de som da unidade dos pais acendem-se. Quanto mais alto for o som, mais luzes se acendem.

Luz nocturna

- 1** Prima por breves instantes o botão da luz de presença ☼ na unidade do bebé para ligar a luz de presença. (fig. 21)
- 2** Prima novamente o botão da luz de presença ☼ por breves instantes para desligar a luz de presença.
 - ▶ A luz de presença vai-se apagando gradualmente, até se apagar por completo.

Nota: Se premir o botão de luz nocturna ☼ durante demasiado tempo, a luz nocturna não se acende nem se apaga.

Sugestão: Desligue a luz de presença quando utilizar unidade do bebé com pilhas. Assim poupa energia.

Enviar aviso sonoro para a unidade dos pais

Se não sabe onde deixou a unidade dos pais e o seu volume estiver desligado, pode utilizar o botão PAGE da unidade do bebé para localizar a unidade dos pais.

- 1 Prima por breves instantes o botão PAGE na unidade do bebé (fig. 22).
 - ▶ A unidade dos pais repõe automaticamente o nível médio do volume e produz um sinal de alerta tipo “pager”.
- 2 Para interromper o sinal de alerta, prima novamente o botão PAGE por breves instantes ou prima qualquer botão da unidades dos pais.

Nota: Se premir o botão PAGE por demasiado tempo, a unidade dos pais não produz o sinal de alerta.

Mola para cinto

Se as pilhas da unidade dos pais tiverem carga suficiente, pode levar a unidade consigo para dentro e fora de casa, podendo prender a unidade ao cinto ou cós da roupa com a mola para o cinto. Assim, pode monitorizar o seu bebé enquanto se movimenta.

Prender a mola para o cinto

- 1 Introduza o pequeno pino na parte de trás da mola para o cinto na abertura na parte de trás da unidade dos pais (1). Rode a mola para o cinto para a esquerda (2) até bloquear na posição correcta ('clique') (fig. 23).

Desprender a mola para o cinto

- 1 Rode a mola para o cinto para a direita (1) e retire-a da abertura (2) (fig. 24).

Função de reiniciação

Esta função permite-lhe repor as predefinições da unidade dos pais e da unidade do bebé. Pode utilizar esta função se ocorrerem problemas que não possam ser resolvidos seguindo as sugestões do capítulo: 'Perguntas mais frequentes'. Tem de reiniciar cada unidade separadamente.

- 1 Prima e mantenha premido o botão ligar/desligar  durante 2 segundos para ligar a unidade. (fig. 11)
 - 2 Depois prima imediatamente e mantenha premido o botão de volume (-) até que o aparelho emita um sinal sonoro (fig. 25).
 - ▶ As predefinições de fábrica da unidade acabam de ser repostas.
- Agora, faça o mesmo com a outra unidade.

Predefinições

Unidade dos pais

- Volume do altifalante: 1
- Sensibilidade do microfone: 3

Unidade do bebé

- Volume do altifalante: 3
- Luz de presença: desligada

Limpeza e manutenção

Não mergulhe a unidade dos pais e a unidade do bebé em água e não as lave à torneira.

Não utilize um spray de limpeza e/ou produtos de limpeza líquidos.

- 1 Desligue a unidade do bebé e a unidade dos pais se estiverem ligadas à corrente eléctrica.
- 2 Limpe a unidade dos pais e a unidade do bebé com um pano húmido.

Arrumação

- ▶ Quando não pretender utilizar o intercomunicador para bebé durante algum tempo, retire as pilhas e arrume a unidade dos pais, a unidade do bebé e os adaptadores.

Ambiente

- ▶ Não deite fora o aparelho junto com o lixo doméstico normal no final da sua vida útil; entregue-o num ponto de recolha oficial para reciclagem. Ao fazê-lo ajuda a preservar o ambiente (fig. 26).
- ▶ As pilhas contêm substâncias que podem poluir o ambiente. Não deite fora as pilhas junto com o lixo doméstico; entregue-as num ponto de recolha oficial. Retire sempre as pilhas antes de se desfazer do aparelho ou entregue o aparelho num ponto de recolha oficial.

Garantia e assistência

Se precisar de informações ou se tiver algum problema, visite o site da Philips em www.philips.pt ou contacte o Centro de Atendimento ao Cliente Philips do seu país (encontrará o número de telefone no folheto da garantia mundial). Se não existir um Centro de Atendimento ao Cliente no seu país, dirija-se ao distribuidor Philips local ou contacte o Departamento de Assistência da Philips Domestic Appliances and Personal Care BV.

Perguntas mais frequentes

Este capítulo apresenta as perguntas mais frequentes sobre o aparelho. Se não conseguir encontrar a resposta à sua pergunta, contacte o Centro de Atendimento ao Cliente do seu país.

Pergunta	Resposta
Por que razão a luz de indicadora de ligado da unidade do bebé e a luz LINK da unidade dos pais se acende quando primo os botões ligar/desligar das unidades?	<p>Talvez as pilhas da unidade dos pais estejam gastas e a unidade dos pais não esteja ligada à corrente. Introduza a ficha pequena do aparelho na unidade dos pais e coloque o adaptador numa tomada eléctrica. Depois prima o botão ligar/desligar para estabelecer ligação com a unidade do bebé.</p>
	<p>Talvez as pilhas da unidade do bebé estejam gastas e a unidade do bebé não esteja ligada à corrente. Substitua as pilhas ou introduza a ficha grande do aparelho na unidade do bebé e coloque o adaptador numa tomada eléctrica. Depois prima o botão ligar/desligar para estabelecer ligação com a unidade dos pais.</p>
	<p>A unidade do bebé e a unidade dos pais podem estar fora de alcance uma da outra. Aproxime a unidade dos pais da unidade do bebé, mas mantenha uma distância mínima de 1 metro.</p>
	<p>Se mesmo assim a luz LINK da unidade dos pais não ficar intermitente, utilize a função de reiniciação para repor as predefinições das unidades.</p>
Por que razão a unidade dos pais emite um bip?	<p>Se a unidade dos pais emitir um bip quando a luz LINK ficar intermitente a vermelho, perdeu-se a ligação com a unidade do bebé. Aproxime a unidade dos pais da unidade do bebé.</p>
	<p>Se a unidade dos pais emitir bips, a luz LINK se acender a vermelho e a luz de verificação das pilhas se acender a vermelho, significa que as pilhas têm pouca carga. Recarregue as pilhas.</p>
Por que razão o aparelho produz um som alto e agudo?	<p>As unidades podem estar demasiado próximo uma da outra. Certifique-se de que a unidade dos pais e a unidade do bebé estão, pelo menos, a 1 metro de distância uma da outra.</p>

102 PORTUGUÊS

Pergunta	Resposta
	<p>O volume da unidade dos pais pode estar demasiado alto. Diminua o volume na unidade dos pais.</p>
Por que razão não oiço um som/Por que razão não oiço o meu bebé chorar?	<p>O volume da unidade dos pais pode estar demasiado baixo ou pode estar desligado. Aumente o volume na unidade dos pais.</p>
	<p>O nível de sensibilidade do microfone da unidade do bebé pode estar demasiado baixo. Aumente o nível de sensibilidade do microfone com o botão SENSITIVITY na unidade dos pais.</p> <p>A unidade do bebé e a unidade dos pais podem estar fora de alcance uma da outra. Reduza a distância entre as unidades.</p>
Por que razão a unidade dos pais reage demasiado depressa a outros sons?	<p>A unidade do bebé também capta outros sons além dos do bebé. Aproxime a unidade do bebé do bebé (mas respeite a distância mínima de 1 metro).</p> <p>O nível de sensibilidade do microfone da unidade do bebé pode estar demasiado alto. Diminua o nível de sensibilidade do microfone com o botão SENSITIVITY na unidade dos pais.</p>
Por que razão a unidade dos pais reage lentamente ao choro do bebé?	<p>O nível de sensibilidade do microfone da unidade do bebé pode estar demasiado baixo. Aumente o nível de sensibilidade do microfone com o botão SENSITIVITY na unidade dos pais.</p>
Por que razão as pilhas da unidade do bebé acabam tão depressa?	<p>O nível de sensibilidade do microfone da unidade do bebé pode estar demasiado alto, o que faz com que a unidade do bebé transmita com mais frequência. Diminua o nível de sensibilidade do microfone com o botão SENSITIVITY na unidade dos pais.</p> <p>O volume da unidade do bebé pode estar demasiado alto, o que faz com que a unidade do bebé consuma muita energia. Diminua o volume na unidade do bebé.</p> <p>Talvez tenha ligado a luz de presença. Se quiser utilizar a luz de presença, aconselhamos a que ligue a unidade do bebé à corrente eléctrica.</p>
Por que razão o tempo de carga da unidade dos pais excede as 8 horas?	<p>A unidade dos pais pode estar ligada durante a carga. Desligue a unidade dos pais durante a carga.</p>
Os limites de funcionamento especificados do intercomunicador para bebé são de 300 metros. Por que razão o meu intercomunicador para bebé apenas suporta uma distância muito inferior a essa?	<p>Os limites especificados apenas são válidos no exterior em espaços abertos. Dentro de casa, os limites de funcionamento são limitados pelo número e tipo de paredes e/ou tectos existentes pelo meio. Dentro de casa, o limite máximo de funcionamento é de 50 metros.</p>

Pergunta	Resposta
Por que razão perco a ligação de vez em quando? Por que existem interrupções de som?	A unidade do bebé e a unidade dos pais estão provavelmente próximo dos limites máximos de funcionamento. Experimente num local diferente ou diminua a distância entre as unidades. Tenha em consideração que demora cerca de 30 segundos antes de a ligação entre unidades ser estabelecida.
O que acontece durante uma falha de corrente?	Se a unidade dos pais tiver carga suficiente, continua a funcionar durante uma falha de corrente. Se existirem pilhas na unidade do bebé, em caso de falha de corrente, esta passa automaticamente para o funcionamento a pilhas.
O meu intercomunicador para bebé está protegido contra terceiros e interferências?	A tecnologia DECT deste intercomunicador para bebé garante a ausência de interferências de outro equipamento e a impossibilidade de terceiros o escutarem.
Alguns botões parecem não funcionar quando os primo. O que estou a fazer mal?	Tem de premir todos os botões (excepto os botões ligar/desligar e o botão TALK) por breves instantes. Se os premir por demasiado tempo, não funcionam.
O tempo de funcionamento da unidade dos pais deve ser pelo menos de 24 horas. Por que razão o tempo de funcionamento da minha unidade dos pais é inferior?	Quando as pilhas da unidade dos pais são carregadas pela primeira vez, o tempo de funcionamento é inferior a 24 horas. As pilhas apenas atingem a sua capacidade total depois de as ter carregado e descarregado pelo menos quatro vezes.
	O volume da unidade dos pais pode estar demasiado alto, o que faz com que a unidade dos pais consuma muita energia. Diminua o volume da unidade dos pais.
	O nível de sensibilidade do microfone da unidade do bebé pode estar demasiado alto, o que faz com que a unidade dos pais consuma muita energia. Diminua o nível de sensibilidade do microfone com o botão SENSITIVITY na unidade dos pais.
Por que razão a luz de verificação das pilhas na unidade dos pais não se acende quando começo a recarregar a unidade dos pais?	Pode demorar alguns minutos antes de a luz de verificação das pilhas se acender quando carregar a unidade dos pais pela primeira vez ou após um prolongado período de inactividade.

Introduktion

Philips Avent strävar efter att utveckla ansvarsfulla, tillförlitliga produkter som ger föräldrar den trygghet de behöver. Med den här babyvakten från Philips Avent kan du alltid höra ditt barn tydligt utan distraherande brus. DECT-tekniken garanterar en klar signal mellan baby- och föräldraenheterna och att inga andra trådlösa apparater stör.

Allmän beskrivning (Bild 1)

- A** Babyenhet
- 1 På/av-knapp 
 - 2 PÅ-lampa
 - 3 Volymknappar +/-
 - 4 Lampa för batterikontroll 
 - 5 Nattlampa
 - 6 Knapp för nattlampa 
 - 7 SÖK-knapp
 - 8 Mikrofon
 - 9 Adapter
 - 10 Stor kontakt
 - 11 Lock till batterifack
 - 12 Uttag för stor kontakt
 - 13 Batterifack
- B** Föräldraenhet
- 1 TAL-knapp
 - 2 LINK-lampa
 - 3 Känslighetsknapp
 - 4 På/av-knapp 
 - 5 Öppning för bältesklämma
 - 6 Ljudnivålampor
 - 7 Volymknappar +/-
 - 8 Lampa för batterikontroll 
 - 9 Mikrofon
 - 10 Högtalare
 - 11 Batterifack
 - 12 Bälteshållare
 - 13 Lock till batterifack
 - 14 Adapter
 - 15 Liten kontakt
 - 16 Uttag för liten kontakt

Viktigt

Läs användarhandboken noggrant innan du använder apparaten och spara den för framtida bruk.

- **Babyvakten är avsedd att vara ett hjälpmedel. Den är inte en ersättning för ansvarsfull och korrekt övervakning av en vuxen och ska inte användas som sådan.**
- **Kontrollera att den nätspänning som anges på adapterna till föräldra- och babyenheterna motsvarar den lokala nätspänningen innan du ansluter enheterna.**
- **Använd och förvara apparaten vid en temperatur mellan 10 °C och 40°C.**
- **Apparaten kan anslutas till en nätspänning mellan 220 och 240 volt.**
- **Utsätt inte babyvakten för extrem kyla eller värme eller för direkt solljus.**
- **Se till att babyenheten och sladden är utom räckhåll för barnet (minst en meter bort).**
- **Lägg aldrig babyenheten i barnets säng eller lekhage.**
- **Täck aldrig babyvakten med en handduk eller filt.**

- Sänk inte ned någon del av babyvakten i vatten eller någon annan vätska.
- Använd inte babyvakten på fuktiga platser eller nära vatten.
- Du får inte öppna andra delar av höljet än batterifacket på babyenheten och föräldraenheten. I annat fall finns risk för elektriska stötar.
- Använd endast de medföljande adapterna när du ansluter babyenheten och föräldraenheten till elnätet.
- Adapterna innehåller en transformator. Skär inte av adapterna för att ersätta dem med andra kontakter eftersom det leder till en farlig situation.
- Om adaptern till baby- eller föräldraenheten skadas ska den alltid ersättas med en adapter av originaltyp för att undvika fara.
- Använd alltid ej laddningsbara batterier av rätt typ i babyenheten för att undvika explosionsrisk. Använd alltid laddningsbara batterier av rätt typ i föräldraenheten.
- Eftersom kontinuerlig sändning är förbjuden hör du bara barnet när det avger ljud.

Elektromagnetiska fält (EMF)

Den här apparaten från Philips Avent uppfyller alla standarder för elektromagnetiska fält (EMF). Om apparaten hanteras på rätt sätt och enligt instruktionerna i den här användarhandboken är den säker att använda enligt de vetenskapliga belägg som finns i dagsläget.

Förberedelser inför användning

Babyenhet

Du kan driva babyenheten från elnätet eller med batterier. Även om du avser att ansluta enheten till elnätet rekommenderar vi att du sätter i batterier. På så sätt har du en fungerande apparat i händelse av strömbrott.

Elnätsdrift

- 1 Sätt in den stora kontakten i uttaget på babyenheten och anslut adaptern till ett vägguttag (Bild 2).

Batteridrift

Babyenheten drivs av fyra 1,5V R6 AA-batterier (medföljer inte). Vi rekommenderar att du använder Philips LR6 PowerLife-batterier.

Se till att både dina händer och enheten är torra när du sätter i batterierna.

- 1 Vrid batteriluckan till vänster (◀ OPEN) med hjälp av handflatan. (Bild 3)
- 2 Ta av locket.
- 3 Sätt i fyra 1,5V R6 AA-batterier (Bild 4).
 - Sätt två batterier ovanpå varandra och se till att + och – på batterierna är placerade åt rätt håll.
- 4 Sätt tillbaka batteriluckan och stäng genom att vrida den till höger (CLOSE ▶) med hjälp av handflatan. (Bild 5)

Obs! När batterierna börjar ta slut lyser lampan för batterikontroll (🔋) på babyenheten med rött sken.

Föräldraenhet

Batteridrift

Föräldraenheten drivs av två laddningsbara 1,2V AAA NiMH-batterier som medföljer apparaten.

Se till att både dina händer och enheten är torra när du sätter i batterierna.

- 1 Ta bort batteriluckan genom att skjuta den neråt (Bild 6).
- 2 Sätt i de två laddningsbara batterierna (Bild 7).

- Kontrollera att batteriets poler (+ och -) är placerade åt rätt håll.
- 3** Skjut tillbaka batteriluckan på baksidan av föräldraenheten tills det snäpper fast (Bild 8).
- 4** Sätt in den lilla kontakten i uttaget på föräldraenheten och anslut adaptern till ett vägguttag (Bild 9).
- 5** Låt föräldraenheten vara kopplad till elnätet tills batterierna är helt uppladdade.
- **När du laddar föräldraenheten första gången eller efter ett långt uppehåll slår du av den och låter den ladda kontinuerligt i minst 10 timmar.**
- Laddningen tar vanligen 8 timmar, men det tar längre tid när föräldraenheten är påslagen under laddningen. Slå av enheten under laddningen för att ladda den så snabbt som möjligt.
- Lampan för batterikontroll slocknar när batterierna är fulladdade.
- När batterierna är helt uppladdade kan föräldraenheten användas trådlöst i minst 24 timmar.

Obs! Drifftiden på 24 timmar är baserad på antagandet att babyenheten sänder 25 % av tiden och är i viloläge resten av tiden (när barnet inte ger ifrån sig något ljud).

Obs! Första gången du laddar föräldraenhetens batterier blir drifftiden under 24 timmar. Batterierna når sin fulla kapacitet först efter att de laddats upp och laddats ur minst fyra gånger.



Obs! När batterierna börjar ta slut blinkar lampan för batterikontroll rött. Sätt in den lilla kontakten i föräldraenheten och anslut adaptern till ett vägguttag för att ladda batterierna.

Obs! När föräldraenheten inte är ansluten till elnätet laddas batterierna gradvis ur, även om föräldraenheten är avstängd.

Elnätsdrift

- 1** Sätt in den lilla kontakten i föräldraenheten och anslut adaptern till ett vägguttag (Bild 9).

Använda apparaten

- 1** Ställ föräldraenheten och babyenheten i samma rum för att testa anslutningen (Bild 10). Se till att babyenheten är minst en meter från föräldraenheten.
- 2** Tryck på och håll ned på/av-knappen  på babyenheten i 2 sekunder. (Bild 11)
 - Nattpampen tänds kort.
 - PÅ-lampan tänds.
- 3** Tryck på och håll ned på/av-knappen  på föräldraenheten i 2 sekunder. (Bild 12)
 - Ljudnivålamporna lyser blått en kort stund.
 - Lampan för batterikontroll lyser en kort stund.
 - LINK-lampan lyser med rött sken en kort stund och börjar sedan blinka grönt när föräldraenheten upprättar kontakt med babyenheten.
 - LINK-lampan på föräldraenheten blinkar grönt tills anslutningen har upprättats. Det tar upp till 30 sekunder. LINK-lampan på föräldraenheten lyser sedan med fast grönt sken.
 - Om ingen anslutning upprättats efter 30 sekunder blinkar LINK-lampan på föräldraenheten rött, och föräldraenheten piper då och då.
- 4** Placera babyenheten minst en meter från barnet (Bild 13).
- 5** Placera föräldraenheten inom babyenhetens räckvidd. Se till att den är minst en meter från babyenheten (Bild 14).

Mer information om räckvidd finns i avsnittet Räckvidd nedan.

Räckvidd

Babyvaktens räckvidd är 300 meter utomhus. Beroende på omgivningen och andra störande faktorer kan den faktiska räckvidden bli kortare. Inomhus är räckvidden upp till 50 meter.

Torra material	Materialtjocklek	Sämre räckvidd
Trä, murbruk, papp, glas (utan metall, ledningar eller bly)	< 30 cm	0–10 %
Tegel, plywood	< 30 cm	5–35 %
Armerad betong	< 30 cm	30–100 %
Metallgaller	< 1 cm	90–100 %
Metall- eller aluminiumplattor	< 1 cm	100 %

För våta och fuktiga material kan räckviddsförsämringen bli upp till 100 %.

Funktioner

Justera högtalarvolymen

- 1 Ställ in önskad högtalarvolym på babyenheten med hjälp av volymknapparna + och – på babyenheten (Bild 15).
- 2 Ställ in önskad högtalarvolym på föräldraenheten med hjälp av volymknapparna + och – på föräldraenheten (Bild 16).

Obs! Om du trycker på volymknapparna + och – alltför länge ändras inte volymen.

Obs! Du behöver bara justera babyenhetens volym när du använder talfunktionen (se nedan).

Obs! Om volymen är inställd på hög nivå drar enheterna mer ström.

Talfunktion

Använd TAL-knappen på föräldraenheten när du vill tala till ditt barn (t.ex. när du vill trösta barnet).

- 1 Tryck på och håll ned TAL-knappen och tala tydligt i mikrofonen (Bild 17).
- 2 Släpp TAL-knappen när du talat färdigt.

Obs! När du trycker på TAL-knappen kan du inte längre höra ditt barn.

Justera mikrofonens känslighet

Du kan ställa in mikrofonkänsligheten för babyenheten till önskad nivå. Du kan bara ändra mikrofonkänsligheten när baby- och föräldraenheterna är ihopkopplade, dvs. när LINK-lampan på föräldraenheten lyser med fast grönt sken.

- 1 Tryck kort på känslighetsknappen på föräldraenheten (Bild 18).
 - Ljudnivålamporna tänds i cirka två sekunder för att visa den aktuella känslighetsnivån.
- 2 Tryck kort på volymknapparna + och – på föräldraenheten tills du har ställt in önskad mikrofonkänslighetsnivå för babyenheten.

Obs! Om du trycker på känslighetsknappen och/eller volymknapparna + och – alltför länge ändras inte mikrofonkänsligheten.

- en lampa tänd = lägsta känslighetsnivå
- alla lampor tända = högsta känslighetsnivå

Obs! När mikrofonkänsligheten för babyenheten är inställd på en hög nivå fångar den upp mer ljud och sänder därmed oftare. På grund av det drar enheterna mer ström.

Tyst babyövervakning

- 1 Tryck kort på knappen volym ned (–) på föräldraenheten tills volymen är helt avstängd (Bild 19).

Volymen är helt avstängd när ingen ljudnivålampa är tänd.

- ▶ Så länge babyenheten inte känner av något ljud lyser ingen av ljudnivålamporna på föräldraenheten (Bild 20).
- ▶ När babyenheten känner av ett ljud tänds en eller flera ljudnivålampor. Ju högre ljud, desto fler lampor tänds.

Nattlampa

- 1 Tryck kort på knappen för nattlampan ☼ på babyenheten om du vill slå på nattlampan. (Bild 21)

- 2 Tryck kort på knappen för nattlampan ☼ igen om du vill stänga av nattlampan.
 - ▶ Nattlampan lyser svagare och svagare innan den släcks helt.

Obs! Om du trycker för länge på knappen för nattlampa ☼ tänds eller släcks inte nattlampan.

Tips: Stäng av nattlampan när du använder babyenheten med batterier. På så sätt sparar du ström.

Sökning av föräldraenheten

Om du har tappat bort föräldraenheten och volymen på den är avstängd kan du använda SÖK-knappen på babyenheten till att hitta föräldraenheten.

- 1 Tryck kort på SÖK-knappen på babyenheten (Bild 22).
 - ▶ Föräldraenheten återställs automatiskt till ljudnivå medel och ger ifrån sig en söksignal.
- 2 När du vill stänga av söksignalen trycker du på SÖK-knappen igen, eller trycker kort på valfri knapp på föräldraenheten.

Obs! Om du trycker på SÖK-knappen för länge ger inte föräldraenheten ifrån sig någon söksignal.

Bälteshållare

Om batterierna i föräldraenheten är tillräckligt laddade kan du bära med dig enheten inomhus och utomhus om du sätter fast den i bältet eller byxlinningen med bältesklämman. På så sätt kan du övervaka ditt barn även när du går omkring.

Fästa bältesklämman

- 1 Sätt i den lilla tappen på baksidan av bältesklämman i öppningen på baksidan av föräldraenheten (1). Vrid bältesklämman till vänster (2) tills den låser fast med ett klickljud (Bild 23).

Ta bort bältesklämman

- 1 Vrid bältesklämman åt höger (1) och ta ut den ur öppningen (2) (Bild 24).

Återställningsfunktion

Den här funktionen gör att du kan återställa föräldra- och babyenheten till de ursprungliga inställningarna. Du kan använda den här funktionen om det uppstår problem som inte kan lösas med förslagen i kapitlet Vanliga frågor. Varje enhet måste återställas var och en för sig.

- 1 Slå på enheten genom att trycka på och hålla ned på/av-knappen ☺ i 2 sekunder. (Bild 11)
- 2 Tryck sedan genast in knappen för volym ned (–) tills apparaten piper (Bild 25).
 - ▶ Enheten har nu återställts till den ursprungliga fabriksinställningen.

Gör sedan om samma sak med den andra enheten.

Standardinställningar

Föräldraenhet

- Högtalarvolym: 1
- Mikrofonskänslighet: 3

Babyenhet

- Högtalarvolym: 3
- Nattpampa: av

Rengöring och underhåll

Sänk aldrig ned föräldraenheten eller babyenheten i vatten och rengör dem aldrig under kranen.

Använd inte rengöringsspray eller flytande rengöringsmedel.

- 1 Koppla ur babyenheten och föräldraenheten om de är anslutna till elnätet.
- 2 Rengör föräldra- och babyenheten med en fuktig trasa.

Förvaring

- När du inte tänker använda babyvakten på ett tag tar du ut batterierna och lägger undan föräldraenheten, babyenheten och adaptorna.

Miljön

- Kasta inte apparaten i hushållsoporna när den är förbrukad. Lämna in den för återvinning vid en officiell återvinningsstation, så hjälper du till att skydda miljön (Bild 26).
- Batterier innehåller ämnen som kan vara skadliga för miljön. Släng inte batterier i hushållsoporna, utan lämna in dem vid en återvinningsstation för batterier. Ta alltid ut batterierna innan du kasserar apparaten eller lämnar in den vid en återvinningsstation.

Garanti och service

Om du behöver information eller har något problem med apparaten kan du besöka Philips webbplats på www.philips.com eller kontakta Philips kundtjänstcenter i ditt land (du hittar telefonnumret i garantibroschyren). Om det inte finns något kundtjänstcenter i ditt land vänder du dig till närmaste Philips-återförsäljare eller kontaktar serviceavdelningen på Philips Domestic Appliances and Personal Care BV.

Vanliga frågor

Det här kapitlet innehåller de vanligaste frågorna om apparaten. Om du inte hittar svaret på din fråga kan du kontakta kundtjänst i ditt land.

Fråga	Svar
Varför tänds inte PÅ-lampan på babyenheten och LINK-lampan på föräldraenheten när jag trycker på på/av-knapparna på enheterna?	Det kan hända att batterierna till föräldraenheten är tomma och att enheten inte är ansluten till elnätet. Sätt in den lilla kontakten i föräldraenheten och anslut adaptorn till ett vägguttag. Tryck sedan på på/av-knappen för att upprätta kontakt med babyenheten.





Fråga	Svar
	<p>Det kan hända att batterierna till babyenheten är slut och att enheten inte är ansluten till elnätet. Byt ut batterierna eller sätt in den stora kontakten i babyenheten och anslut adaptorn till ett vägguttag. Tryck sedan på på/av-knappen för att upprätta kontakt med föräldraenheten.</p> <p>Babyenheten och föräldraenheten kan vara utom räckvidden för varandra. Flytta föräldraenheten närmare babyenheten men inte närmare än en meter.</p>
	<p>Om LINK-lampan på föräldraenheten fortfarande inte börjar blinka återställer du enheterna till standardinställningarna med hjälp av återställningsfunktionen.</p>
Varför piper föräldraenheten?	<p>Om föräldraenheten piper medan LINK-lampan blinkar rött har anslutningen till babyenheten brutits. Flytta föräldraenheten närmare babyenheten.</p>
	<p>Om föräldraenheten piper, LINK-lampan blinkar rött och lampan för batterikontroll lyser med rött sken, håller batterierna på att ta slut. Ladda batterierna.</p>
Varför ger apparaten ifrån sig ett högrekvent ljud?	<p>Enheterna kan vara för nära varandra. Se till att föräldra- och babyenheten är minst en meter ifrån varandra.</p>
	<p>Föräldraenhetens volym kan vara inställd på för hög ljudvolym. Sänk volymen på föräldraenheten.</p>
Varför hör jag ingenting/ Varför kan jag inte höra mitt barn gråta?	<p>Föräldraenhetens volym kan vara inställd på för låg volym eller avstängd. Höj volymen på föräldraenheten.</p>
	<p>Mikrofonkänsligheten för babyenheten kan vara inställd på en för låg nivå. Ställ in mikrofonkänsligheten på en högre nivå med känslighetsknappen på föräldraenheten.</p> <p>Baby- och föräldraenheten kan vara utom räckvidden för varandra. Minska avståndet mellan enheterna.</p>
Varför reagerar föräldraenheten för snabbt på omgivande ljud?	<p>Babyenheten fångar även upp andra ljud än dem från ditt barn. Flytta babyenheten närmare barnet (men kom ihåg att minsta avståndet är en meter).</p>
	<p>Mikrofonkänsligheten för babyenheten kan vara inställd på en för hög nivå. Ställ in mikrofonkänsligheten på en lägre nivå med känslighetsknappen på föräldraenheten.</p>
Varför reagerar föräldraenheten långsamt på barnets gråt?	<p>Mikrofonkänsligheten för babyenheten kan vara inställd på en för låg nivå. Ställ in mikrofonkänsligheten på en högre nivå med känslighetsknappen på föräldraenheten.</p>
Varför tar batterierna i babyenheten slut så fort?	<p>Mikrofonkänsligheten för babyenheten kan vara inställd på en för hög nivå vilket gör att babyenheten sänder oftare. Ställ in mikrofonkänsligheten på en lägre nivå med känslighetsknappen på föräldraenheten.</p>

Fråga	Svar
	Volymen på babyenheten kan vara inställd på för hög volymnivå och medföra att babyenheten drar mycket energi. Minska volymen på babyenheten.
	Du kanske har slagit på nattlampan. Om du vill använda nattlampan rekommenderar vi att du kopplar in babyenheten till ett vägguttag.
Varför är laddningstiden för föräldraenheten längre än 8 timmar?	Föräldraenheten kanske var påslagen under laddningen. Stäng av föräldraenheten när du laddar den.
Babyvaktens angivna räckvidd är 300 meter. Varför klarar min babyvakt bara en bråkdel av det avståndet?	Den angivna räckvidden gäller utomhus vid fri sikt. Inomhus begränsas räckvidden av antalet väggar och typ av väggar och/eller tak mellan enheterna. Inomhus är räckvidden upp till 50 meter.
Varför bryts anslutningen då och då? Varför blir det avbrott i ljudet?	Babyenheten och föräldraenheten är förmodligen i utkanten av räckvidden. Prova ett annat ställe eller minska avståndet mellan enheterna. Observera att det varje gång tar ungefär 30 sekunder innan anslutningen är upprättad.
Vad händer om det blir strömavbrott?	Om föräldraenheten är tillräckligt laddad fungerar den även vid ett strömavbrott. Om det finns batterier i babyenheten växlar den automatiskt till batteridrift vid ett eventuellt strömavbrott.
Är min babyvakt säker mot störningar och avlyssning?	DECT-tekniken i den här babyvakten garanterar att den inte störs av annan utrustning och att den är omöjlig att avlyssna.
En del knappar verkar inte fungera när jag trycker på dem. Vad gör jag för fel?	Du bör endast trycka kort på knapparna (förutom på/av-knapparna och talknappen). Om du trycker för länge på dem händer ingenting.
Föräldraenhetens drifttid ska vara minst 24 timmar. Varför är drifttiden för min föräldraenhet kortare?	Första gången du laddar föräldraenhetens batterier blir drifttiden under 24 timmar. Batterierna når sin fulla kapacitet först efter att de laddats upp och laddats ur minst fyra gånger.
	Volymen på föräldraenheten kan vara inställd på en för hög nivå, vilket gör att föräldraenheten drar mycket ström. Sänk volymen på föräldraenheten.
	Mikrofonkänsligheten för babyenheten kan vara inställd på en för hög nivå, vilket gör att föräldraenheten drar mycket ström. Ställ in mikrofonkänsligheten på en lägre nivå med känslighetsknappen på föräldraenheten.
Varför tänds inte lampan för batterikontroll på föräldraenheten när jag börjar ladda den?	Det kan ta några minuter innan lampan för batterikontroll tänds när du laddar föräldraenheten första gången eller när du inte har använt den under en längre tid.

Giriş

Philips Avent, ebeveynlere ihtiyaçları olan güvenceyi sağlayacak güvenilir ürünler üretmektedir. Philips Avent bebek monitörü, bebeğinizi dikkat dağıtan herhangi bir gürültü olmaksızın, her zaman net bir biçimde duyabilmenize olanak sağlayarak, günün her saati destek sunmaktadır. DECT teknolojisi, diğer kablosuz cihazlardan sıfır parazit alma ve bebek ünitesiyle ana ünite arasında net sinyal garantisi verir.

Genel açıklamalar (Şek. 1)

- A** Bebek ünitesi
- 1 Açma/kapama düğmesi 
 - 2 AÇIK ışığı
 - 3 Ses +/- düğmeleri
 - 4 Pil kontrol ışığı 
 - 5 Gece ışığı
 - 6 Gece lambası düğmesi 
 - 7 PAGE (ÇAĞRI) düğmesi
 - 8 Mikrofon
 - 9 Adaptör
 - 10 Büyük cihaz fişi
 - 11 Pil bölmesi kapağı
 - 12 Büyük cihaz fişi için soket
 - 13 Pil bölmesi
- B** Ana ünite
- 1 TALK (KONUŞMA) düğmesi
 - 2 LINK ışığı
 - 3 SENSITIVITY (HASSASİYET) düğmesi
 - 4 Açma/kapama düğmesi 
 - 5 Kemer klipsi deliği
 - 6 Ses seviye ışıkları
 - 7 Ses +/- düğmeleri
 - 8 Pil kontrol ışığı 
 - 9 Mikrofon
 - 10 Hoparlör
 - 11 Pil bölmesi
 - 12 Kemer klipsi
 - 13 Pil bölmesi kapağı
 - 14 Adaptör
 - 15 Küçük cihaz fişi
 - 16 Küçük cihaz fişi için soket

Önemli

- Cihazı kullanmadan önce bu kullanım kılavuzunu okuyun ve gelecekte de başvurmak üzere saklayın.
- Bu bebek monitörünün amacı destek sağlamaktır. Sorumluluk sahibi yetişkinler tarafından uygun şekilde gerçekleştirilen bakımın yerini alamaz ve bu şekilde kullanılmamalıdır.
 - Üniteleri prize takmadan önce, ana ünite ve bebek ünitesinde belirtilen gerilimin yerel şebeke gerilimiyle uygunluğunu kontrol edin.
 - Cihazı 10°C - 40°C arasındaki sıcaklıklarda kullanın ve saklayın.
 - Cihaz 220V - 240V arası elektrik şebeke gerilimlerinde kullanıma uygundur.
 - Bebek monitörünü çok soğuk koşullara ya da doğrudan güneş ışığına maruz bırakmayın.
 - Bebek ünitesinin ve kordonun bebeğin ulaşamayacağı yerlerde olduğundan emin olun (en az 1 metre/3 feet uzaklıkta).
 - Bebek ünitesini hiçbir zaman bebeğin yatağına ya da oyun alanına koymayın.

- Bebek monitörünün üzerini asla havlu ya da battaniye ile kapatmayın.
- Bebek monitörünün herhangi bir parçasını suya ya da başka bir sıvıya asla batırmayın.
- Bebek monitörünü asla nemli ya da suya yakın alanlarda kullanmayın.
- Elektrik çarpmalarını engellemek amacıyla, pil bölmesi dışında bebek ünitesinin ve ana ünitenin gövdesini açmayın.
- bebek ünitesini ve ana üniteyi ana şebekeye bağlamak için sadece cihaz ile birlikte verilen adaptörleri kullanın.
- Adaptörlerde bir transformatör bulunmaktadır. Tehlikeli bir duruma neden olacağından, adaptörleri keserek diğer fişlerle değiştirmeye çalışmayın.
- Bebek ünitesinin ya da ana ünitenin adaptörü hasarlıysa, tehlikeye yol açmamak için mutlaka orijinal parça ile değiştirilmelidir.
- Patlama riskini ortadan kaldırmak için bebek monitöründe her zaman doğru tipte, şarj edilemeyen piller kullanın. Ana ünite de her zaman doğru tipte, şarj edilebilir pil kullanın.
- Sürekli akarım engellendiğinden, bebeğinizi yalnızca ses çıkardığında duyabilirsiniz.

Elektromanyetik alanlar (EMF)

Bu Philips Avent cihazı, elektromanyetik alanlarla (EMF) ilgili tüm standartlarla uyumludur. Bu cihaz, gerektiği gibi ve bu kılavuzdaki talimatlara uygun şekilde kullanıldığında, günümüz bilimsel verilerine göre güvenli bir biçimde kullanılabilir.

Cihazın kullanıma hazırlanması

Bebek ünitesi

Bebek ünitesini elektrikle ya da pille kullanabilirsiniz. Elektrikle kullanacak olsanız bile, pilleri takmanızı öneririz. Bu, ana elektrik şebekesinde kesinti olması durumunda da pilleri kullanarak çalışmaya devam edebilmesini sağlar.

Prizde kullanım

1 Büyük cihaz fişini bebek ünitesinin soketine, adaptörü ise bir prize takın (Şek. 2).

Pille kullanım

Bebek ünitesi, dört adet 1,5V R6 AA pil (birlikte verilmemektedir) ile çalışır. Philips LR6 PowerLife pillerini kullanmanızı şiddetle öneririz.

Pilleri takarken ellerinizin ve ünitenin kuru olduğundan emin olun.

- 1** Pil bölmesi kapağını avuç içinizle sola (◀ AÇIK) doğru çevirin. (Şek. 3)
- 2** Kapağı çıkarın.
- 3** Dört adet 1,5V R6 AA pil takın (Şek. 4).
 - İki pili üst üste yerleştirin ve pillerin + ve – kutuplarının doğru yönü gösterdiğinden emin olun.
- 4** Pil bölmesi kapağını üniteye geri koyun ve kapatmak için avuç içinizle sağa (CLOSE (KAPALI) ▶) doğru çevirin. (Şek. 5)

Not: Piller azaldığında, bebek ünitesinin üzerindeki pil kontrol ışığı () kırmızı olarak yanar.

Ana ünite

Pille kullanım

Ana ünite, cihazla birlikte verilen iki adet şarj edilebilir 1,2V AAA NiMH pille çalışır.

Pilleri takarken ellerinizin ve ünitenin kuru olduğundan emin olun.

- 1** Pil bölmesi kapağını çıkarmak için aşağıya doğru çekin (Şek. 6).
- 2** İki adet şarj edilebilir pili takın (Şek. 7).
- Pillerin + ve - kutuplarının doğru yönde olduğundan emin olun.

3 Pil bölmesi kapağını, 'klik' sesi çıkararak yerine oturuncaya kadar ana ünitenin arkasına doğru çekin (Şek. 8).

4 Küçük cihaz fişini ana ünitenin soketine takın ve adaptörü bir prize takın (Şek. 9).

5 Ana üniteyi, piller tamamen şarj oluncaya kadar ana şebekeye bağlı bırakın.

Uzun süre kullanılmadıktan sonra veya ilk kez şarj ediyorsanız: ana üniteyi kapatın ve en az 10 saat sürekli şarj edin.

- Şarj işlemi normalde 8 saat sürer, ancak şarj sırasında ana ünite açık olursa daha uzun sürer. Şarj süresini mümkün olduğu kadar kısa tutmak için, şarj sırasında ana üniteyi kapatın.
- Piller tamamen şarj olduğunda, pil kontrol ışığı yanar.
- Piller tamamen şarj olduğunda, ana ünite en az 24 saat boyunca kablosuz olarak kullanılabilir.

Not: 24 saat çalışma süresi, bebek ünitesinin bu sürenin %25'i süresince aktarım yapacağı, kalan sürede bekleme modunda olacağı (bebek herhangi bir ses çıkarmazsa) varsayımına dayanmaktadır.

Not: Ana ünite pilleri ilk defa şarj edildiğinde, çalışma süresi 24 saatten az olacaktır. Piller tam kapasiteye ancak dört defa şarj edilip kullanıldıktan sonra erişir.

Not: Piller azaldığında, pil kontrol ışığı kırmızı olarak yanar. Küçük cihaz fişini ana ünitenin soketine, adaptörü ise bir prize takın.

Not: Ana ünite kapalı olsa bile, ana şebekeye bağlı değilken, piller yavaş yavaş azalmaya devam eder.

Prizde kullanım

1 Küçük cihaz fişini ana ünitenin soketine, adaptörü ise bir prize takın (Şek. 9).

Cihazın Kullanımı

1 Bağlantıyı kontrol etmek için ana ünite ile bebek ünitesini aynı odaya koyun (Şek. 10). Bebek ünitesinin ana üniteden en az 1 metre/3 feet uzakta olduğuna emin olun.

2 Bebek ünitesi üzerindeki açma/kapama \odot düğmesine basın ve 2 saniye basılı tutun. (Şek. 11)

- Gece ışığı kısa süreyle yanar.
- AÇIK ışığı yanar.

3 Ana ünite üzerindeki açma/kapama düğmesine \odot basın ve 2 saniye basılı tutun. (Şek. 12)

- Ses seviyesi ışıkları kısa bir süre mavi renkte yanar.
- Pil kontrol ışığı kısaca yanar.
- LINK ışığı kısa bir süreyle kırmızı renkte yanar ve ana ünite bebek ünitesiyle bağlantı kurmaya çalışırken yeşil renkte yanıp sönmeye başlar.
- Ana üniteye LINK ışığı, bağlantı kurulana kadar yeşil renkte yanıp sönmeyi sürdürür. Bu 30 saniye kadar sürebilir. Daha sonra, ana üniteye LINK ışığı sürekli olarak yeşil renkte yanar.
- 30 saniyeden sonra bağlantı kurulamadysa, ana üniteye LINK (BAĞLANTI) ışığı kırmızı renkte yanıp söner ve ana ünite zaman zaman sesli uyarı verir.

4 Bebek ünitesini bebeğinizden en az 1 metre/3 feet uzağa yerleştirin (Şek. 13).

5 Ana üniteyi bebek ünitesinin çalışma menzili içinde bir yerer yerleştirin. Bebek ünitesinden en az 1 metre/3 feet uzakta olduğuna emin olun (Şek. 14).

Çalışma menziliyle ilgili daha fazla bilgi almak için bkz. 'çalışma menzili'.

Çalışma menzili

Bebek monitörünün çalışma menzili açık havada 300 metre/900 feet'tir. Çevreye ve diğer engelleyici faktörlere bağlı olarak bu menzil daha kısa olabilir. İç mekanda çalışma menzili 50 metre/150 feet'e kadardır.

Kuru malzemeler	Malzeme kalınlığı	Menzil kaybı
Ahşap, plaster, karton, cam (metal, kablo ya da kurşun içermeyen)	< 30cm/12inç	%0-%10
Tuğla, kontrplak	< 30cm/12inç	%5-%35
Güçlendirilmiş beton	< 30cm/12inç	%30-%100
Metal ızgaralar ya da çubuklar	< 1cm /0,4inç	%90-%100
Metal ya da alüminyum levhalar	< 1cm/0,4inç	%100

Islak ya da nemli malzemeler için, menzil kaybı %100'e ulaşabilir.

Özellikler

Hoparlör ses seviyesinin ayarlanması

- 1 Bebek ünitesi için istenen hoparlör ses seviyesini ayarlamak için, bebek ünitesindeki ses + ve - düğmelerine kısa süreyle basın (Şek. 15)
- 2 Ana ünite için istenen hoparlör ses seviyesini ayarlamak için, ana üniteye ses + ve - düğmelerine kısa süreyle basın (Şek. 16).

Not: + ve - ses düğmelerine çok uzun süre basarsanız, ses ayarlanmaz.

Not: Konuşma fonksiyonunu kullanırken sadece bebek ünitesinin sesini ayarlamanız yeterlidir (aşağıya başvurun).

Not: Ses seviyesi yüksek olduğunda, üniteler daha fazla güç harcar.

Konuşma fonksiyonu

Bebeğinizle konuşmak için (örn. bebeğinizi rahatlatmak amacıyla) TALK (KONUŞMA) düğmesini kullanabilirsiniz.

- 1 TALK (KONUŞMA) düğmesine basın ve düğmeyi basılı tutarak mikrofonu net bir şekilde konuşun (Şek. 17).
- 2 Konuşmanız bittiğinde TALK (KONUŞMA) düğmesini bırakın.

Not: TALK (KONUŞMA) düğmesi basılıyken, bebeğinizi duyamazsınız.

Mikrofon hassasiyetinin ayarlanması

Bebek ünitesinin mikrofon hassasiyetini istediğiniz seviyeye ayarlayabilirsiniz. Mikrofon hassasiyetini, sadece bebek ünitesiyle ana ünite arasında bir bağlantı olduğu zaman, örneğin, ana ünitenin LINK (BAĞLANTI) ışıklarının devamlı yeşil yanıyor ise değiştirebilirsiniz.

- 1 Ana üniteye SENSITIVITY (HASSASİYET) düğmesine kısa süreyle basın (Şek. 18).
 - Ana ünite üzerindeki ses seviye ışıkları, geçerli hassaslık seviyesini belirtmek için yaklaşık iki saniye kadar yanar.
- 2 Ana ünite için istenen mikrofon duyarlılık seviyesini ayarlamak için, bebek ünitesindeki ses + ve - düğmelerine kısa süreyle basın

Not: SENSITIVITY (HASSASİYET) düğmesine ve/veya + ve - ses düğmelerine çok uzun süre basarsanız, mikrofon hassasiyeti ayarlanmaz.

- bir ışık açık = minimum hassasiyet seviyesi
- tüm ışıklar açık = maksimum hassasiyet seviyesi

Not: Bebek ünitesinin mikrofon hassasiyeti yüksek bir seviyeye ayarlandığında, daha fazla ses alır ve daha sık aktarım yapar. Sonuç olarak, üniteler daha fazla güç harcar.

Sessiz bebek izleme

- 1 Ana ünitedeki ses kısma (-) düğmesine, ses tamamen kapanana kadar, kısaca basın (Şek. 19). Tüm ses seviyesi ışıkları kapandığında ses tamamen kapanmış demektir.
- 2 Bebek ünitesi herhangi bir ses algılamadığı sürece, ana ünitenin tüm ses seviyesi ışıkları kapalı durumda kalır (Şek. 20).
- 3 Bebek ünitesi bir ses algıladığı zaman, ana ünitedeki bir veya daha fazla ses seviyesi ışığı yanar. Ses ne kadar yüksekse o kadar fazla ışık yanar.

Gece ışığı

- 1 Gece ışığını açmak için bebek ünitesindeki gece ışığı düğmesine \odot kısa süreyle basın. (Şek. 21)
- 2 Gece ışığını kapatmak için gece ışığı düğmesine \odot tekrar basın.
- 3 Gece ışığı azalarak kapanır

Not: Gece ışığı düğmesine \odot çok uzun süre basarsanız, gece ışığı yanmaz veya sönmez.

İpucu: Bebek ünitesini pille çalıştırdığınızda, gece ışığını kapatın. Bu, enerji tasarrufu sağlar.

Ana üniteye çağrı yapma

Ana üniteyi bulamıyorsanız ve sesi kapalıysa, ünitenin yerini tespit etmek için bebek ünitesindeki PAGE (ÇAĞRI) düğmesini kullanabilirsiniz.

- 1 Bebek ünitesindeki PAGE (ÇAĞRI) düğmesine kısa süreyle basın (Şek. 22).
- 2 Ana ünite sesi otomatik olarak orta seviyeye getirir ve bir çağrı uyarısı sesi üretir.
- 3 Çağrı uyarısı sesini durdurmak için, yeniden PAGE (ÇAĞRI) düğmesine kısa süreyle basın veya ana ünitenin herhangi bir düğmesine basın.

Not: PAGE (ÇAĞRI) düğmesine fazla uzun basarsanız, ana ünite çağrı uyarısı sesi üretmez.

Kemer klipsi

Ana ünitenin pilleri yeterince şarj edilmişse, üniteyi kemer klipsiyle kemerinize veya elbisenizin bel kısmına takarak, evin içinde ve dışında kullanabilirsiniz. Bu sayede, hareket halindeyken bebeğinizi izleyebilirsiniz.

Kemer klipsinin bağlanması

- 1 Kemer klipsinin arka kısmındaki pimi, ana ünitenin arkasındaki deliğe (1) sokun. Kemer klipsini 'klik' sesi çıkararak yerine sabitlenene kadar sola çevirin (2) (Şek. 23).

Kemer klipsinin çıkarılması

- 1 Kemer klipsini sağa (1) çevirin ve delikten (2) çıkarın (Şek. 24).

Sıfırlama fonksiyonu

Bu fonksiyon ana üniteyi ve bebek ünitesini varsayılan değerlere sıfırlamanızı sağlar. Bu fonksiyonu, 'Sık sorulan sorular' bölümündeki önerilerle çözülemeyen bir sorun ortaya çıktığı zaman kullanabilirsiniz. Her üniteyi ayrı ayrı sıfırlamanız gereklidir.

- 1 Üniteyi açmak için açma/kapama düğmesine \odot basın ve 2 saniye süreyle basılı tutun. (Şek. 11)
- 2 Ardından, derhal (-) düğmesine basın ve cihaz sesli uyarı verene kadar düğmeyi basılı tutun (Şek. 25).
- 3 Ünite, varsayılan fabrika ayarlarına sıfırlanmıştır. Aynı işlemi diğer ünite için tekrarlayın.

Varsayılan ayarlar

Ana ünite

- Hoparlör ses seviyesi: 1
- Mikrofon hassasiyeti: 3

Bebek ünitesi

- Hoparlör ses seviyesi: 3
- Gece ışığı: kapalı

Temizlik ve bakım

Ana üniteyi ve bebek ünitesini suya batırmayın ve musluğun altında yıkamayın.

Temizleme spreyi ve/veya sıvı temizleyiciler kullanmayın.

- 1 Ana şebekeye bağlılarsa, bebek ünitesini ve ana üniteyi prizden çekin.
- 2 Ana üniteyi ve bebek ünitesini nemli bir bezle temizleyin.

Saklama

- Bebek monitörünü uzun süre kullanmayacaksanız, pilleri çıkarın ve ana üniteyi, bebek ünitesini ve adaptörleri saklayın.

Çevre

- Kullanım ömrü sonunda, cihazı normal evsel atıklarınızla birlikte atmayın; bunun yerine, geri dönüşüm için resmi toplama noktalarına teslim edin. Böylece, çevrenin korunmasına yardımcı olursunuz (Şek. 26).
- Piller çevre kirliliğine neden olabilecek maddeler içermektedir. Pilleri normal evsel atıklarınızla birlikte atmayın; bunun yerine, resmi toplama noktalarına teslim edin. Cihazı atmadan ya da resmi toplama noktasına teslim etmeden önce pilleri mutlaka çıkarın.

Garanti ve servis

Eğer daha fazla bilgiye ihtiyaç duyarsanız veya bir sorun yaşarsanız, lütfen www.philips.com.tr adresindeki Philips web sitesini ziyaret edin veya ülkenizde bulunan Philips Müşteri Danışma Merkezi ile iletişim kurun (telefon numaralarını dünya çapında garanti kitapçığınızda bulabilirsiniz). Eğer ülkenizde Müşteri Danışma Merkezi yoksa, yerel Philips bayiine başvurun veya Philips Ev Aletleri ve Kişisel Bakım BV Servis Departmanı ile iletişim kurun.

Sıkça sorulan sorular

Bu bölümde cihazla ilgili en sık sorulan sorular bulunmaktadır. Sorunuzun cevabını burada bulamıyorsanız, ülkenizdeki Müşteri Hizmetleri Merkezine başvurun.

Soru	Cevap
Ünitelerin açma/kapama düğmelerine bastığımda bebek ünitesinin ON (AÇIK) ışığı ve ana ünitenin LINK (BAĞLANTI) ışığı neden yanmıyor?	Ana ünitenin pilleri bitmiş ve ana ünite prize takılmamış olabilir. Küçük cihaz fişini ana üniteye ve adaptörü de prize takın. Ardından, bebek ünitesiyle bağlantı kurmak için açma/kapama düğmesine basın.

Soru	Cevap
	Bebek ünitesinin pilleri bitmiş ve bebek ünitesi prize takılmamış olabilir. Pilleri değiştirin veya büyük cihaz fişini bebek ünitesine ve adaptörü de prize takın. Ardından, ana üniteyle bağlantı kurmak için açma/kapama düğmesine basın.
	Bebek ünitesi ve ana ünite birbirlerinin kapsama alanı dışında olabilir. Ana üniteyi, 1 metreden yakın olmamak üzere, bebek ünitesine yaklaştırın.
	Ana ünitedeki LINK ışığı halen yanıp sönmeye başlamıyorsa, üniteleri varsayılan ayarlarına döndürmek için sıfırlama fonksiyonunu kullanın.
Ana ünite neden bip sesi çıkarıyor?	LINK (BAĞLANTI) ışığı kırmızı renkte yanıp sönyorsa, bebek ünitesiyle bağlantı kaybedilmiş demektir. Ana üniteyi bebek ünitesine daha da yaklaştırın.
	LINK ışığı kırmızı renkte yanıp sönerken ekrandaki pil kontrol ışığı kırmızı yanmıyorsa ve ana ünite bip sesi çıkarıyorsa, piller azalıyor demektir. Pilleri şarj edin.
Cihaz neden çok tiz bir ses çıkarıyor?	Üniteler birbirine fazla yakın konumda olabilir. Ana üniteyle bebek ünitesi arasında en az 1 metre/3 feet mesafe olduğundan emin olun.
	Ana ünitenin sesi fazla yüksek bir seviyeye ayarlanmış olabilir. Ana ünitenin ses seviyesini azaltın.
Neden ses duyamıyorum/ Neden bebeğimin ağlamasını duyamıyorum?	Ana ünitenin ses seviyesi çok düşük veya kapalı olabilir. Ana ünitenin sesini artırın.
	Bebek ünitesinin mikrofon hassasiyet seviyesi çok düşük olarak ayarlanmış olabilir. Mikrofon hassasiyet seviyesini, ana ünitenin üzerindeki SENSITIVITY (HASSASİYET) düğmesiyle yükseltin.
	Bebek ünitesi ve ana ünite birbirinin menzili dışında olabilir. Üniteler arasındaki mesafeyi azaltın.
Ana ünite diğer seslere neden çok hızlı tepki veriyor?	Bebek ünitesi bebeğinizin çıkardığı sesler dışındaki sesleri de alır. Bebek ünitesini bebeğe yaklaştırın (1 metre/3 feet mesafeyi aşmamaya dikkat edin).
	Bebek ünitesinin mikrofon hassasiyeti çok yüksek olarak ayarlanmış olabilir. Mikrofon hassasiyet seviyesini, ana ünitenin üzerindeki SENSITIVITY (HASSASİYET) düğmesiyle azaltın.
Ana ünite bebeğin ağlamasına neden geç tepki veriyor?	Bebek ünitesinin mikrofon hassasiyet seviyesi çok düşük olarak ayarlanmış olabilir. Mikrofon hassasiyet seviyesini, ana ünitenin üzerindeki SENSITIVITY (HASSASİYET) düğmesiyle yükseltin.
Bebek ünitesindeki piller neden çok çabuk azalıyor?	Bebek ünitesinin mikrofon hassasiyeti ünitenin daha sık aktarım yapmasına sebep olacak şekilde çok düşük olarak ayarlanmış olabilir. Mikrofon hassasiyet seviyesini, ana ünitenin üzerindeki SENSITIVITY (HASSASİYET) düğmesiyle azaltın.
	Bebek ünitesindeki sesin çok yüksek seviyeye ayarlanması, bebek ünitesinin çok fazla güç harcamasına yol açabilir. Bebek ünitesinin ses seviyesini azaltın.

Soru	Cevap
	Gece ışığını açmış olabilirsiniz. Gece ışığını kullanmak istiyorsanız, bebek ünitesini elektrik şebekesine bağlamanızı öneririz.
Ana ünitenin şarj olması neden 8 saatten fazla sürüyor?	Ana ünite şarj etme sırasında açık durumda olabilir. Ana üniteyi şarj işlemi sırasında kapatın.
Bebek monitörünün belirtilen çalışma menzili 300 metre/900 feet. Neden benim bebek monitörüm bundan çok daha az bir mesafe içinde çalışıyor?	Belirtilen menzil sadece açık havadaki dış mekanlar için geçerlidir. Evinizin içinde, çalışma menzili aradaki duvar ve/veya tavan sayısı ve türüne göre azalır. Çalışma menzili evin içinde 50 metre/150 feet mesafeye kadardır.
Bağlantı bazen neden kayboluyor? Neden ses kesintileri oluşuyor?	Bebek ünitesi ve ana ünite muhtemelen çalışma menzili sınırına yakın konumda. Farklı bir konum deneyin veya üniteler arasındaki mesafeyi azaltın. Üniteler arasında her seferinde bağlantı sağlanmasının 30 saniye civarında sürdüğünü unutmayın.
Elektrik kesintisi durumunda ne olur?	Ana ünite yeterince şarj edilmiş durumdaysa, elektrik kesintisi halinde çalışmaya devam eder. Bebek ünitesinde pil varsa, elektrik kesintisi durumunda ünite otomatik olarak pille çalışma moduna geçer.
Bebek monitörüm gizlice dinleme ve parazit bakımından güvenilir midir?	Bebek monitörünün DECT teknolojisi, diğer cihazlarla herhangi bir parazit veya gizlice dinlenme olmayacağıni garanti eder.
Bazı düğmeler, bastığımda çalışmıyorlar. Nedeni ne olabilir?	Tüm düğmelere (açma/kapama ve TALK (KONUŞMA) düğmeleri dışında) kısa bir süre basmalısınız. Eğer düğmelere çok uzun süreyle basarsanız çalışmazlar.
Ana ünitenin çalışma süresinin en az 24 saat olması gerekli. Neden benim ana ünitemin çalışma süresi daha kısa?	Ana ünitenin pilleri ilk defa şarj edildiğinde, çalışma süresi 24 saatten az olur. Piller tam kapasiteye ancak dört defa şarj edilip kullanıldıktan sonra erişir.
	Ana üniteadaki sesin çok yüksek seviyeye ayarlanması, ana ünitenin çok fazla güç harcamasına yol açabilir. Ana ünitenin ses seviyesini azaltın.
	Bebek ünitesinin mikrofon hassasiyeti, ana ünitenin çok fazla güç harcamasına yol açacak şekilde çok yüksek olarak ayarlanmış olabilir. Mikrofon hassasiyet seviyesini, ana ünite üzerindeki SENSITIVITY (HASSASİYET) düğmesi ile azaltın.
Ana üniteyi şarj etmeye başladığımda, ana ünite ekranındaki pil kontrol ışığı neden yanmıyor?	Ana üniteyi ilk kez ya da uzun bir süre kullanmadıktan sonra şarj ettiğinizde, pil kontrol ışığının yanması birkaç dakika sürebilir.

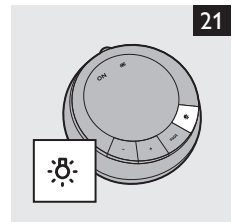
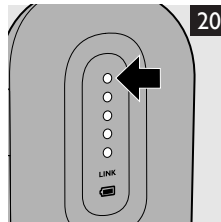
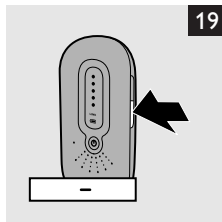
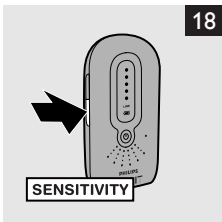
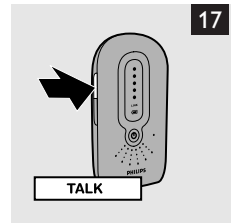
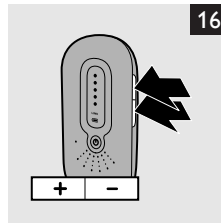
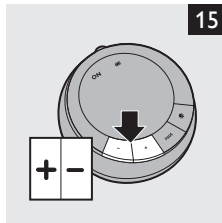
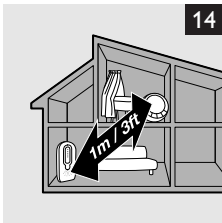
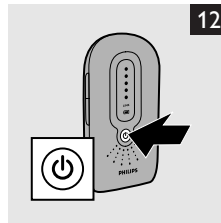
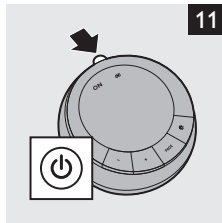
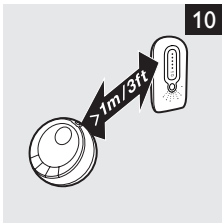
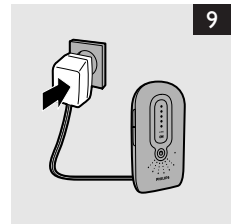
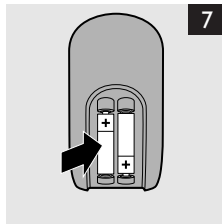
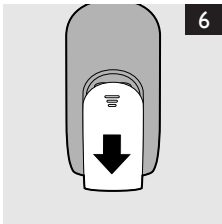
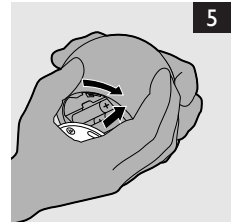
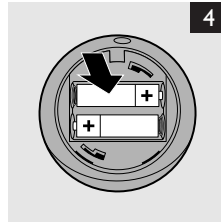
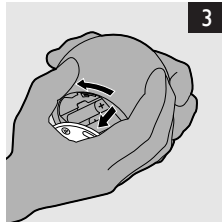
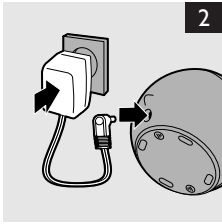

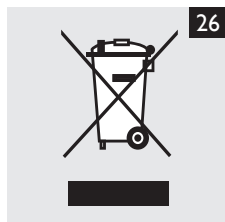
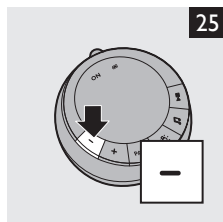
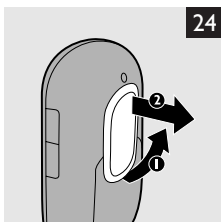
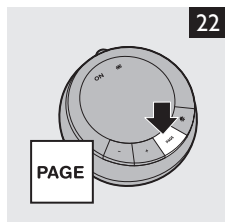



CE 0682
www.philips.com

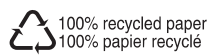

4222.002.6623.1