

SCD499

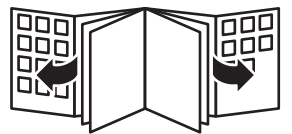

PHILIPS

AVENT



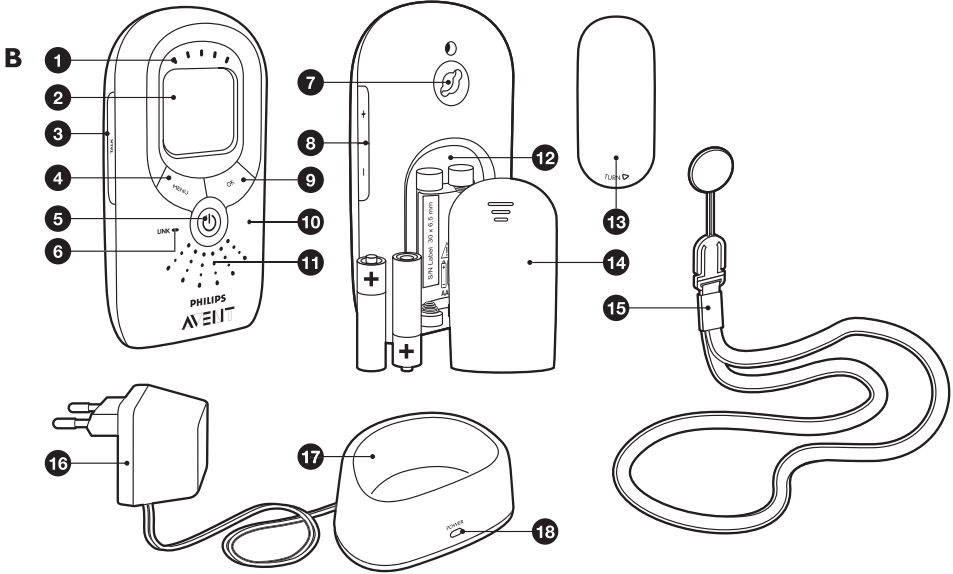
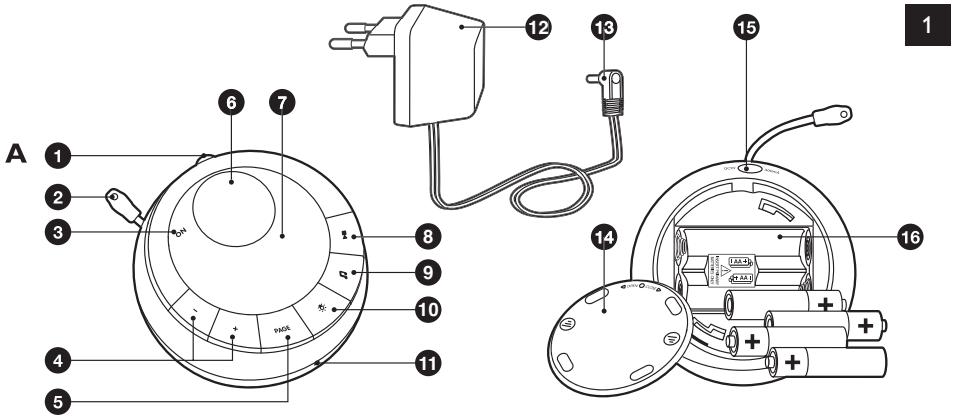

- C**
- 1 —
 - 2 —
 - 3 —
 - 4 —
 - 5 —
 - 6 —

- 7 — High
- 8 — Low
- 9 — Not Linked
- 10 — Volume
- 11 — Paused

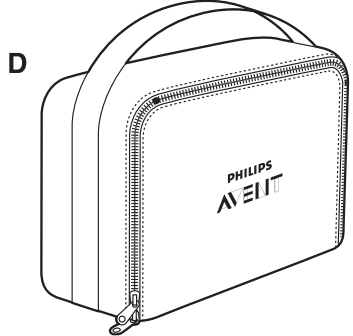













ENGLISH	6
DANSK	18
DEUTSCH	30
ΕΛΛΗΝΙΚΑ	43
ESPAÑOL	57
SUOMI	69
FRANÇAIS	81
ITALIANO	93
NEDERLANDS	105
NORSK	117
PORTUGUÊS	128
SVENSKA	141
TÜRKÇE	152

Introduction

Philips Avent is dedicated to producing caring, reliable products that give parents the reassurance they need. This Philips Avent baby monitor provides round-the-clock support by ensuring you can always hear your baby clearly without any distracting noise. The DECT technology guarantees zero interference from other wireless appliances and a clear signal between the baby unit and the parent unit.

General description (Fig. 1)

- A** Baby unit
- 1 On/off button 
 - 2 Temperature sensor
 - 3 ON light
 - 4 Volume +/- buttons
 - 5 PAGE button
 - 6 Display
 - 7 Nightlight
 - 8 Play/stop button  
 - 9 Lullaby button 
 - 10 Nightlight button 
 - 11 Microphone
 - 12 Adapter
 - 13 Small plug
 - 14 Battery compartment lid
 - 15 Socket for small plug
 - 16 Battery compartment
- B** Parent unit
- 1 Sound level lights
 - 2 Display
 - 3 TALK button
 - 4 MENU button
 - 5 On/off button 
 - 6 LINK light
 - 7 Opening for belt clip and neck strap
 - 8 Volume +/- buttons
 - 9 OK button
 - 10 Microphone
 - 11 Loudspeaker
 - 12 Battery compartment
 - 13 Belt clip
 - 14 Battery compartment lid
 - 15 Neck strap
 - 16 Adapter
 - 17 Charger
 - 18 POWER light
- C** Display
- 1  ° Room temperature indication
 - 2  Nightlight indication
 - 3  Lullaby symbol
 - 4  Battery symbol
 - 5  Volume indication
 - 6  Microphone sensitivity indication
 - 7  Room temperature above temperature set in menu

- 8 Low Room temperature below temperature set in menu
 - 9 Not Linked 'No connection between units' message
 - 10 Vol Lvl ■ ■ ■ 'Volume level' message
 - 11 Paused Message when lullaby is interrupted
- D** Travel pouch

Important

Read this user manual carefully before you use the appliance and save it for future reference.

- ⓘ This baby monitor is intended as an aid. It is not a substitute for responsible and proper adult supervision and should not be used as such.
- ⓘ Check if the voltage indicated on the adapters of the baby unit and the charger corresponds to the local mains voltage before you connect the appliance.
- ⓘ Use and store the appliance at a temperature between 10°C and 40°C.
- ⓘ The appliance is suitable for mains voltages from 220 to 240V.
- ⓘ Do not expose the baby monitor to extreme cold or heat or to direct sunlight.
- ⓘ Make sure the baby unit and the cord are always out of reach of the baby (at least 1 metre/ 3 feet away).
- ⓘ Never place the baby unit inside the baby's bed or playpen.
- ⓘ Never cover the baby monitor with a towel or blanket.
- ⓘ Never immerse any part of the baby monitor in water or any other liquid.
- ⓘ Never use the baby monitor in moist places or close to water.
- ⓘ Except for the battery compartments, do not open the housing of the baby unit and parent unit in order to prevent electric shock.
- ⓘ Only use the adapter supplied to connect the baby unit to the mains.
- ⓘ Only use the charger supplied to charge the parent unit.
- ⓘ The adapters contain a transformer. Do not cut off the adapters to replace them with other plugs, as this causes a hazardous situation.
- ⓘ If the adapter of the baby unit is damaged, always have it replaced with one of the original type in order to avoid a hazard.
- ⓘ If the charger or the adapter of the charger is damaged, always have the charger replaced with one of the original type in order to avoid a hazard.
- ⓘ Always place non-rechargeable batteries of the correct type in the baby unit to avoid the risk of explosion. Always use rechargeable batteries of the correct type for the parent unit.
- ⓘ Since continuous transmission is prohibited, you only hear your baby when it makes sounds.

Electromagnetic fields (EMF)

This Philips Avent appliance complies with all standards regarding electromagnetic fields (EMF). If handled properly and according to the instructions in this user manual, the appliance is safe to use based on scientific evidence available today.

Preparing for use

Baby unit

You can use the baby unit from the mains or on batteries. Even if you are going to use the unit from the mains, we advise you to insert batteries. This guarantees automatic back-up in case of mains failure.

Mains operation

- 1 Put the small plug in the baby unit and put the adapter in a wall socket (Fig. 2).

Battery operation

The baby unit runs on four 1.5V R6 AA batteries (not included). We strongly advise you to use Philips LR6 PowerLife batteries.

Make sure your hands and the unit are dry when you insert the batteries.

- 1 Turn the battery compartment lid to the left (◀ OPEN) with the palm of your hand. (Fig. 3)
- 2 Remove the lid.
- 3 Insert four 1.5V R6 AA batteries (Fig. 4).
 - ▶ Place two batteries on top of each other and make sure the + and – poles of the batteries point in the right direction.
- 4 Put the battery compartment lid back onto the unit and turn it to the right (CLOSE ▶) with the palm of your hand to close it. (Fig. 5)

Note: When the batteries are running low, the battery symbol appears on the display.

Parent unit

Battery operation

The parent unit runs on two rechargeable 1.2V AAA NiMH batteries that are supplied with the appliance.

Make sure your hands and the unit are dry when you insert the batteries.

- 1 Slide the battery compartment lid downwards to remove it (Fig. 6).
- 2 Insert the two rechargeable batteries (Fig. 7).
 - ▶ Make sure the + and – poles of the batteries point in the right direction.
- 3 Slide the battery compartment lid back onto the back of the parent unit until it locks into position ('click') (Fig. 8).
- 4 Put the adapter in a wall socket and place the parent unit in the charger (Fig. 9).
 - ▶ The POWER light on the charger lights up.
- 5 Leave the parent unit in the charger until the batteries are fully charged
 - ▶ **When charging for the first time or after a long period of disuse: switch off the parent unit and let it charge continuously for at least 10 hours.**
 - ▶ Charging normally takes 8 hours, but it takes longer when the parent unit is switched on while charging. To keep the charging time as short as possible, switch off the parent unit during charging.
 - ▶ The POWER light on the charger stays on, even when the batteries are fully charged.
 - ▶ When the batteries are fully charged, the parent unit can be used cordlessly for at least 24 hours.

Note: The operating time of 24 hours is based on the assumption that the baby unit transmits 25% of the time and is in standby mode for the rest of the time (when the baby does not make any sound).

Note: When the parent unit batteries are charged for the first time, the operating time is less than 24 hours. The batteries only reach their full capacity after you have charged and discharged them four times.

Note: When the battery symbol on the display is empty and the parent unit beeps, the batteries are running low. Place the parent unit in the charger.



Note: When the parent unit is not in the charger, the batteries gradually discharge, even when the parent unit is switched off.

Mains operation

- 1 Make sure you have inserted the rechargeable batteries in the parent unit.
- 2 Put the adapter of the charger in the wall socket and place the parent unit in the charger (Fig. 9).

- The POWER light on the charger lights up.

Using the appliance

- 1** Place the parent unit and the baby unit in the same room to test the connection (Fig. 10). Make sure the baby unit is at least 1 metre/3 feet away from the parent unit.
- 2** Press and hold the on/off button  on the baby unit for 2 seconds. (Fig. 11)
 - The nightlight lights up briefly.
 - The display lights up and indicates the current room temperature.
 - The ON light lights up.
- 3** Press and hold the on/off button  on the parent unit for 2 seconds. (Fig. 12)
 - The sound level lights light up blue briefly.
 - The display lights up and the battery symbol and the temperature indication appear on the display.
 - The LINK light flashes red briefly and then starts to flash green while the parent unit tries to establish connection with the baby unit.
 - The LINK light on the parent unit flashes green until connection has been established. This takes up to 30 seconds. The LINK light on the parent unit then lights up green continuously (Fig. 13).
 - If no link is established after 30 seconds, the LINK light on the parent unit flashes red, the parent unit beeps from time to time and the message *Not L inked* appears on the display of the parent unit.
- 4** Place the baby unit at least 1 metre/3 feet away from your baby (Fig. 14).
- 5** Position the parent unit within the operating range of the baby unit. Make sure it is at least 1 metre/3 feet away from the baby unit (Fig. 15).

For more information on the operating range, see section 'Operating range' below.

Operating range

The operating range of the baby monitor is 300 metres/900 feet in open air. Depending on the surroundings and other disturbing factors, this range may be smaller. Indoors the operating range is up to 50 metres/150 feet.

Dry materials	Material thickness	Loss of range
Wood, plaster, cardboard, glass (without metal, wires or lead)	< 30cm/12in	0-10%
Brick, plywood	< 30cm/12in	5-35%
Reinforced concrete	< 30cm/12in	30-100%
Metal grilles or bars	< 1cm /0.4in	90-100%
Metal or aluminium sheets	< 1cm/0.4in	100%

For wet and moist materials, the range loss may be up to 100%.

Features

Adjusting loudspeaker volume

- 1** Briefly press the volume + and – buttons on the baby unit until the desired loudspeaker volume for the baby unit has been reached (Fig. 16).

2 Briefly press the volume + and – buttons on the parent unit until the desired loudspeaker volume for the parent unit has been reached (Fig. 17).

- ▶ The displays give visual feedback on the volume settings of the units:
- Vol VME OFF : parent unit volume switched off / monitoring baby silently;
- Vol VME ■ : minimum volume (parent unit and baby unit);
- Vol VME ■ ■ ■ ■ ■ : maximum volume (parent unit and baby unit).

Note: If you press the volume + and – buttons too long, the volume is not adjusted.

Note: You only have to adjust the baby unit volume when you use the talk function (see below).

Note: If the volume is set to a high level, the units consume more power.

Talk function

You can use the TALK button on the parent unit to talk to your baby (e.g. to comfort your baby).

1 Press and hold the TALK button and talk clearly into the microphone (Fig. 18).

2 Release the TALK button when you have finished talking.

Note: When you press the TALK button, you can no longer hear your baby.

Silent baby monitoring

1 Briefly press the volume down (–) button on the parent unit until the volume is switched off completely (Fig. 19).

The volume is completely switched off when all sound level lights are out.

- ▶ As long as the baby unit does not detect a sound, all sound level lights on the parent unit are out (Fig. 20).
- ▶ When the baby unit picks up a sound, one or more sound level lights on the parent unit come on. The louder the sound, the more lights come on.

Nightlight

1 Briefly press the nightlight button  on the baby unit to switch on the nightlight. (Fig. 21)

- ▶  appears on both displays.

2 Press the nightlight button  again briefly to switch off the nightlight.

- ▶ The nightlight dims gradually before it goes out completely.
- ▶  disappears from both displays.

Note: If you press the nightlight button  too long, the nightlight does not come on or go out.

Tip: Switch off the nightlight when you operate the baby unit on batteries. This saves power.

Paging the parent unit

If you have misplaced the parent unit and its volume is switched off, you can use the PAGE button on the baby unit to locate the parent unit.



1 Briefly press the PAGE button on the baby unit (Fig. 22).

- ▶ PAg InS appears on both displays.
- ▶ The parent unit automatically resets to medium volume level and produces a paging alert tone.

2 To stop the paging alert tone, press the PAGE button again briefly or press any button on the parent unit.

Note: If you press the PAGE button too long, the parent unit does not produce the paging alert tone.

Lullaby function

- 1** Briefly press the lullaby button  on the baby unit to select one of the five lullabies available. (Fig. 23)
- 2** Briefly press the play/stop button  to play the selected lullaby. (Fig. 24)
- 3** Briefly press the OK button on the parent unit to interrupt the lullaby. Press the OK button on the parent unit again to continue the lullaby (Fig. 25).
 - ▶ If you do not continue the lullaby within 60 seconds, the lullaby function switches off automatically.
- 4** Briefly press the play/stop button  on the baby unit again to stop the lullaby. (Fig. 24)

Note: If you press the lullaby button  too long, no lullaby is selected.

Belt clip and neck strap

If the batteries of the parent unit are sufficiently charged, you can take the unit with you inside and outside the house if you attach the unit to your belt or waistband with the belt clip or if you hang it round your neck with the neck strap. This allows you to monitor your baby while you are moving around.

Connecting the belt clip

- 1** Insert the small pin on the back of the belt clip into the opening on the back of the parent unit (1). Turn the belt clip to the left (2) until it locks into position ('click') (Fig. 26).

Disconnecting the belt clip

- 1** Turn the belt clip to the right (1) and take it out of the opening (2) (Fig. 27).

Connecting the neck strap

- 1** Insert the small pin at the end of the neck strap into the opening on the back of the parent unit (1). Turn the neck strap to the left (2) until it locks into position ('click') (Fig. 28).

Disconnecting the neck strap

- 1** Turn the neck strap to the right (1) and take it out of the opening (2) (Fig. 29).

Reset function

This function allows you to reset the parent unit and baby unit to the default settings. You can use this function if problems occur that cannot be solved by following the suggestions in chapter 'Frequently asked questions'. You have to reset each unit separately.

- 1** Press and hold the on/off button  for 2 seconds to switch on the unit. (Fig. 11)
 - 2** Then immediately press and hold the volume down (-) button until the message 'Reset' is shown on the display (Fig. 30).
- ▶ The unit has now been reset to the default factory settings.

Now do the same for the other unit.

Default settings

Parent unit

- Loudspeaker volume: 1
- Microphone sensitivity: 3
- Sound alert: on
- Temperature alert: on
- 'Temperature low' alert: 14°C
- 'Temperature high' alert: 30°C

12 ENGLISH

Baby unit

- Loudspeaker volume: 3
- Nightlight: off
- Lullaby: 1

Menu options

Most functions can be operated on both the baby unit and the parent unit, but there are some functions that can only be set via the menu options available on the parent unit.

Menu operation - general explanation

- 1 Press the MENU button to open the menu (Fig. 31).
D The first menu option appears on the display.
- 2 Use the – and + buttons to select the desired menu option (Fig. 32).
- 3 Press the OK button to confirm your choice (Fig. 33).
- 4 Use the + and - buttons to select the desired setting.
- 5 Press the OK button to confirm your choice.
D `SAVED` appears on the display.
- 6 Press the MENU button again to exit the menu (Fig. 31).

Note: Always press the MENU button, the – and + buttons and the OK button briefly. If you press the buttons too long, they do not work.

Nightlight on/off

- 1 Select `L IGHTE ON?` or `L IGHTE OFF?` by pressing the – and + buttons. Confirm the selected setting by pressing the OK button.

Playing lullabies

To play or stop a lullaby:

- 1 Select `Lul l abby?` by pressing the – and + buttons and confirm by pressing the OK button.
- 2 Select `PL AY?` to play the last played lullaby again or `StoP Lul l abby?` to stop playing. Confirm by pressing the OK button.

To select a different lullaby:

- 1 Select `Lul l abby?` by pressing the – and + buttons and confirm by pressing the OK button.
- 2 Select `SEL Ect NEW` by pressing the – and + buttons and confirm by pressing the OK button.
- 3 Select the desired lullaby by pressing the – and + buttons and confirm by pressing the OK button.

Adjusting microphone sensitivity

You can set the microphone sensitivity of the baby unit to the desired level. You can only change the microphone sensitivity when a connection between the baby unit and the parent unit has been established, i.e. when the LINK light on the parent unit lights up green continuously.

- 1 Select `SENS IT IV ITy` by pressing the – and + buttons and confirm by pressing the OK button.

- 2 Select the desired microphone sensitivity level for the baby unit by pressing the – and + buttons and confirm by pressing the OK button.
 - ▶ one light on = minimum sensitivity level
 - ▶ all lights on = maximum sensitivity level

Note: When the microphone sensitivity of the baby unit is set to a high level, it picks up more sounds and therefore transmits more often. As a result, the units consume more power.

Sound alert on/off

If the sound alert is switched on, the parent unit beeps as soon as the fifth sound level light lights up blue while the volume is switched off.

- 1 Select *Sound Al Ert* by pressing the – and + buttons and confirm by pressing the OK button.
- 2 Select *Al Ert on?* or *Al Ert oFF?* and confirm by pressing the OK button.

Setting room temperature range

You can set the temperature range (minimum and maximum temperature) for your baby's room.

- 1 Select *TEMPERATURE-- °* by pressing the – and + buttons and confirm by pressing the OK button.
 - ▶ *RANGE* appears on the display.
- 2 Confirm by pressing the OK button.
- 3 Set the desired minimum temperature by pressing the – and + buttons and confirm by pressing the OK button.
- 4 Set the desired maximum temperature by pressing the – and + buttons and confirm by pressing the OK button.

Note: When the maximum temperature selected is lower than the room temperature, the unit consumes more power because the display is on continuously. This is also the case when the minimum temperature set is higher than the room temperature.

Temperature alert on/off

If the temperature alert is switched on, the parent unit beeps if the actual room temperature exceeds the set maximum temperature or drops below the set minimum temperature. If no minimum and maximum temperatures have been set, the temperature alert goes off when the room temperature drops below 7°C or rises above 33°C.

- 1 Select *TEMPERATURE-- °* by pressing the – and + buttons and confirm by pressing the OK button.
- 2 Select *Al Ert on/oFF* by pressing the – and + buttons and confirm by pressing the OK button.
- 3 Select *Al Ert on?* or *Al Ert oFF?* and confirm by pressing the OK button.

Cleaning and maintenance

Do not immerse the parent unit and the baby unit in water and do not clean them under the tap.

Do not use a cleaning spray and/or liquid cleaners.

- 1 Unplug the baby unit if it is connected to the mains and take the parent unit out of the charger.
- 2 Clean the parent unit and the baby unit with a damp cloth.

Make sure the parent unit is dry before you put it back into the charger.

- 3 Clean the charger with a dry cloth.

Storage

- You can use the travel pouch to store the baby monitor while you travel.
- When you are not going to use the baby monitor for some time, remove the batteries and store the parent unit, the baby unit, the adapter of the baby unit and the charger in the travel pouch supplied.

Environment

- Do not throw away the appliance with the normal household waste at the end of its life, but hand it in at an official collection point for recycling. By doing this, you help to preserve the environment (Fig. 34).
- Batteries contain substances that may pollute the environment. Do not throw away batteries with the normal household waste, but hand them in at an official collection point. Always remove the batteries before you discard and hand in the appliance at an official collection point.

Guarantee and service

If you need information or if you have a problem, please visit the Philips website at www.philips.com or contact the Philips Customer Care Centre in your country (you find its phone number in the worldwide guarantee leaflet). If there is no Customer Care Centre in your country, go to your local Philips dealer or contact the Service Department of Philips Domestic appliances and Personal Care BV.

Frequently asked questions

This chapter lists the questions most frequently asked about the appliance. If you cannot find the answer to your question, contact the Customer Care Centre in your country.

Question	Answer
Why don't the ON light of the baby unit and the LINK light of the parent unit come on when I press the on/off buttons of the units?	Perhaps the batteries of the parent unit are empty and the parent unit is not in the plugged-in charger. Put the adapter of the charger in the wall socket and place the parent unit in the charger. Then press the on/off button to establish connection with the baby unit.
	Perhaps the batteries of the baby unit are empty and the baby unit is not connected to the mains. Replace the batteries or put the small plug in the baby unit and put the adapter in a wall socket. Then press the on/off button to establish connection with the parent unit.
	The baby unit and the parent unit may be out of range of each other. Move the parent unit closer to the baby unit, but not closer than 1 metre/3 feet.
	If the LINK light on the parent unit still does not start to flash, use the reset function to reset the units to their default settings.

Question	Answer
Why does the LINK light on the parent unit flash red and why is the message (<i>Not L inkEd</i>) shown on the display?	The baby unit and the parent unit are out of range of each other. Move the parent unit closer to the baby unit.
Why does the LINK light on the parent unit flash red?	The batteries of the baby unit are running low. Replace the batteries or connect the baby unit to the mains (see chapter 'Preparing for use').
Why does the parent unit beep?	If the parent unit beeps while the LINK light flashes red and the message (<i>Not L inkEd</i>) is shown on the display, the connection with the baby unit is lost. Move the parent unit closer to the baby unit.
	If the parent unit beeps and the battery symbol on the display is empty, the batteries are running low. Recharge the batteries. If you have switched off the volume while the sound alert is on, the parent unit beeps whenever the fifth sound level light lights up blue because the baby unit has picked up a sound.
	If you have set the room temperature on the parent unit and the temperature alert is on, the parent unit beeps when the temperature drops below the set level or below 7°C or when the temperature rises above the set level or above 33°C.
Why does the appliance produce a high-pitched noise?	The units may be too close to each other. Make sure the parent unit and the baby unit are at least 1 metre/3 feet away from each other.
	The volume of the parent unit may be set too high. Decrease the volume of the parent unit.
Why don't I hear a sound/ Why can't I hear my baby cry?	The volume of the parent unit may be set too low or may be switched off. Increase the volume of the parent unit.
	The microphone sensitivity level of the baby unit may be set too low. Set the microphone sensitivity level to a higher level in the menu of the parent unit.
	The baby unit and the parent unit may be out of range of each other. Reduce the distance between the units.
Why does the parent unit react too quickly to other sounds?	The baby unit also picks up other sounds than those of your baby. Move the baby unit closer to the baby (but observe the minimum distance of 1 metre/3 feet).
	The microphone sensitivity level of the baby unit may be set too high. Decrease the microphone sensitivity level in the menu of the parent unit.
Why does the parent unit react slowly to the baby's crying?	The microphone sensitivity level of the baby unit may be set too low. Increase the microphone sensitivity level of in the menu of the parent unit.

Question	Answer
Why do the batteries of the baby unit run low quickly?	The microphone sensitivity level of the baby unit may be set too high, which causes the baby unit to transmit more often. Decrease the microphone sensitivity level in the menu of the parent unit.
	The volume on the baby unit may be set too high, which causes the baby unit to consume a lot of energy. Decrease the volume of the baby unit.
	You may have set a maximum room temperature that is lower than the actual room temperature or a minimum room temperature that is higher than the actual room temperature. This causes the display to be lit all the time, which results in higher power consumption and batteries that run low quickly.
	Perhaps you have switched on the nightlight. If you want to use the nightlight, we advise you to run the baby unit on mains power.
Why does the charging time of the parent unit exceed 8 hours?	The parent unit may be switched on during charging. Switch off the parent unit during charging.
The specified operating range of the baby monitor is 300 metres/900 feet. Why does my baby monitor manage a much smaller distance than that?	The specified range is only valid outdoors in open air. Inside your house, the operating range is limited by the number type of walls and/or ceilings in between. Inside the house, the operating range is up to 50 metres/150 feet.
Why is the connection lost every now and then? Why are there sound interruptions?	The baby unit and the parent unit are probably close to the outer limits of the operating range. Try a different location or decrease the distance between the units. Please note that it takes about 30 seconds each time before a connection between the units is established.
What happens during a power failure?	If the parent unit is sufficiently charged, it continues to operate during a power failure, both inside and outside the charger. If there are batteries in the baby unit, it automatically switches to battery operation in case of power failure.
Is my baby monitor secure from eavesdropping and interference?	The DECT technology of this baby monitor guarantees no interference from other equipment and no eavesdropping.
Some buttons do not seem to work when I press them. What do I do wrong?	You should press all buttons (except the on/off buttons and the TALK button) briefly. If you press them too long, they do not work.
The operating time of the parent unit is supposed to be at least 24 hours. Why is the operating time of my parent unit shorter?	When the parent unit batteries have been charged for the first time, the operating time is less than 24 hours. The batteries only reach their full capacity after you have charged and discharged them at least four times.

Question	Answer
	<p>The volume of the parent unit may be set too high, which causes the parent unit to consume a lot of energy. Decrease the volume of the parent unit</p>
	<p>The microphone sensitivity level of the baby unit may be set too high, which causes the parent unit to consume a lot of energy. Decrease the microphone sensitivity level in the menu of the parent unit.</p>
<p>Why doesn't battery symbol appear on the display of the parent unit when I start to recharge the parent unit?</p>	<p>It may take a few minutes before the battery symbol appears on the display of the parent unit when you charge the parent for the first time or after a long period of disuse.</p>

Introduktion

Philips/Avent sætter en ære i at producere pålidelige produkter, der kan give forældre den tryghed, de har brug for. Denne Philips/Avent-babyalarm hjælper dig døgnet rundt ved at sikre, at du altid kan høre din baby klart og tydeligt uden forstyrrende støj. DECT-teknologien garanterer, at der ikke forekommer interferens fra andre trådløse apparater, og den giver et klart signal mellem babyenhed og forældreenhed.

Generel beskrivelse (fig. 1)

- A** Babyenhed
- 1 On/Off-knap 
 - 2 Temperatursensor
 - 3 Kontrollampe for ON (tændt)
 - 4 Lydstyrke +/- knapper
 - 5 PAGE-tast
 - 6 Display
 - 7 Natlys
 - 8 Play/stop-tast 
 - 9 Vuggevisetast 
 - 10 Natlys 
 - 11 Mikrofon
 - 12 Adapter
 - 13 Lille stik
 - 14 Låg til batterirum
 - 15 Lille strømstik
 - 16 Batterirum
- B** Forældreenhed
- 1 Lydniveau med lys
 - 2 Display
 - 3 TALK-tast
 - 4 MENU-tast
 - 5 On/Off-knap 
 - 6 LINK-lysindikator
 - 7 Åbning til bælteclips og halsstrop
 - 8 Lydstyrke +/- knapper
 - 9 OK-tast
 - 10 Mikrofon
 - 11 Højtaler
 - 12 Batterirum
 - 13 Bælteclips
 - 14 Låg til batterirum
 - 15 Halsstrop
 - 16 Adapter
 - 17 Oplader
 - 18 POWER-lysindikator
- C** Display
- 1  Angivelse af rumtemperatur
 - 2  Natlys-indikator
 - 3  Vuggevisesymbol
 - 4  Batterisymbol
 - 5  Lydstyrkeindikation
 - 6  Indikator for mikrofonfølsomhed
 - 7  Højere rumtemperatur end angivet i menuen

- 8 **Low** Lavere rumtemperatur end angivet i menuen
 9 **No Link** 'No connection between units' meddelelse (ingen forbindelse mellem enhederne)
 10 **Volume** ■ ■ ■ 'Volume level' meddelelse (lydstyrke)
 11 **Paused** Meddelelse, når vuggevisen afbrydes
 D Rejseetui

Vigtigt

Læs denne brugsvejledning omhyggeligt igennem, inden apparatet tages i brug, og gem den til eventuelt senere brug.

- Denne babyalarm er beregnet som et hjælpemiddel. Den kan aldrig erstatte den ansvarlige og korrekte forældrekontakt og -overvågning og må ikke bruges som sådan.
- Kontrollér, om den indikerede netspænding på adapteren til babyenheden og til opladeren svarer til den lokale netspænding, før du tilslutter apparatet.
- Apparatet skal opbevares ved temperaturer mellem 10° C og 40° C.
- Apparatet kan tilsluttes netspændinger mellem 220 og 240 V.
- Udsæt ikke babyalarmen for meget høje eller meget lave temperaturer eller direkte sollys.
- Ledningen skal altid være uden for barnets rækkevidde (mindst 1 meter væk).
- Anbring ikke babyenheden i barnets seng eller kravlegård.
- Dæk ikke babyalarmen til med håndklæder, tæpper el. lign.
- Babyalarmen (eller dele af den) må aldrig kommes ned i vand eller andre væsker.
- Babyalarmen må ikke bruges i fugtige omgivelser eller tæt ved vand.
- Forsøg aldrig at åbne baby- eller forældreenhed udover batterirummene, da det kan give risiko for elektrisk stød.
- Når babyenheden tilsluttes lysnettet, må det kun ske med den medfølgende adapter.
- Benyt kun den medfølgende oplader til opladning af forældreenheden.
- Begge adaptere indeholder en transformator, som aldrig må klippes af eller udskiftes med andre stik, da dette kan være meget risikabelt.
- Hvis adapteren til babyenheden beskadiges, skal den altid udskiftes med en original adapter af samme type for at undgå enhver risiko.
- Hvis opladeren eller opladerens adapter beskadiges, skal opladeren altid udskiftes med en original oplader af samme type for at undgå enhver risiko.
- Benyt altid den korrekte type ikke-genopladelige batterier i babyenheden for at undgå eksplosionsfare. Benyt altid den korrekte type genopladelige batterier til forældreenheden.
- Da konstant transmission ikke er tilladt, vil du kun kunne høre dit barn, når det laver lyde.

Elektromagnetiske felter (EMF)

Dette Philips/Avent-apparat overholder alle standarder for elektromagnetiske felter (EMF). Ved korrekt anvendelse i overensstemmelse med instruktionerne i denne brugsvejledning er apparatet sikkert at anvende, ifølge den videnskabelige viden, der er tilgængelig i dag.

Klargøring

Babyenheden

Babyenheden kan enten bruges via lysnettet eller med batterier. Selvom enheden får strøm fra lysnettet, anbefaler vi, at du sætter batterier i. Dette garanterer automatisk back-up i tilfælde af strømsvigt.

Brug via lysnet

- 1 Sæt det lille stik i babyenheden og sæt adapteren i en stikkontakt (fig. 2).

Brug med batterier

Babyenheden benytter fire 1,5 V batterier af typen R6 AA (medfølger ikke). Vi anbefaler Philips LR6 PowerLife-batterier.

Sørg for, at både enheden og dine hænder er tørre, når batterierne isættes.

- 1** Drej dækslet til batterirummet til venstre (◀ OPEN) med håndfladen. (fig. 3)
- 2** Tag dækslet af.
- 3** Isæt fire 1,5 V R6 AA batterier (fig. 4).
 - ▶ Anbring to batterier oven på hinanden, og sørg for, at polerne (+ og -) vender den rigtige vej.
- 4** Sæt dækslet til batterirummet tilbage på plads, og luk det ved at dreje det til højre (CLOSE ▶) med håndfladen. (fig. 5)

Bemærk: Når batterierne er ved at løbe tør for strøm, ses batterisymbolet i displayet.

Forældreenhed**Brug med batterier**

Forældreenheden benytter to genopladelige 1,2-volt AAA NiMH-batterier, der leveres sammen med apparatet.

Sørg for, at både enheden og dine hænder er tørre, når batterierne isættes.

- 1** Skub batterirummets dæksel nedad for at tage det af (fig. 6).
- 2** Sæt de to genopladelige batterier i (fig. 7).
 - ▶ Sørg for, at batteriernes poler (+ og -) vender den rigtige vej.
- 3** Skub dækslet til batterirummet tilbage på bagsiden af forældreenheden, indtil det fastlåses ('klik') (fig. 8).
- 4** Sæt opladerens adapter i en stikkontakt, og anbring forældreenheden i opladeren (fig. 9).
 - ▶ Opladerens POWER-indikator lyser.
- 5** Lad forældreenheden stå i opladeren, indtil batterierne er fuldt opladede.
 - ▶ **Når apparatet oplades første gang eller efter en længere periode uden at have været i brug: Sluk for forældreenheden og oplad den uafbrudt i mindst 10 timer.**
 - ▶ En fuld opladning tager normalt 8 timer men længere tid, hvis forældreenheden er tændt under opladningen. Sluk derfor altid for forældreenheden under opladning, for at gøre opladningstiden så kort som muligt.
 - ▶ Opladerens POWER-indikator bliver ved med at lyse, selv når batterierne er fuldt opladede.
 - ▶ Når batterierne er fuldt opladede, kan forældreenheden bruges trådløst i mindst 24 timer.

Bemærk: Brugstiden på 24 timer er baseret på den antagelse, at babyenheden sender 25% af tiden og er i standby-tilstand resten af tiden (når babyen ikke giver lyd fra sig).

Bemærk: Efter første opladning af batterierne i forældreenheden, er brugstiden mindre end 24 timer. Batterierne når først op på deres fulde kapacitet, når de er blevet opladet og afladet fire gange.

Bemærk: Når batterisymbolet i displayet er tomt, og forældreenheden bipper, er batterierne ved at løbe tør for strøm. Sæt forældreenheden i opladeren.



Bemærk: Når forældreenheden ikke står i opladeren, aflades batterierne gradvist, selvom forældreenheden er slukket.

Brug via lysnet

- 1** Sørg for, at de genopladelige batterier er sat i forældreenheden.
- 2** Sæt opladerens adapter i en stikkontakt, og anbring forældreenheden i opladeren (fig. 9).

- Opladerens POWER-indikator lyser.

Sådan bruges apparatet

- 1** Anbring forældreenheden og babyenheden i det samme rum, for at afprøve forbindelsen (fig. 10).
Babyenheden skal stå mindst 1 meter fra forældreenheden.
- 2** Tryk på on/off-tasten  på babyenheden, og hold den nede i 2 sekunder. (fig. 11)
 - Natlyset tændes et kort øjeblik.
 - Displayet lyser og viser den aktuelle rumtemperatur.
 - ON-kontrollampen lyser.
- 3** Tryk på on/off-knappen  på forældreenheden og hold den nede i 2 sekunder. (fig. 12)
 - Indikatorerne for lydniveau lyser kortvarigt blåt.
 - Der kommer lys i displayet, og batterisymbolet og temperaturindikatoren ses i displayet.
 - LINK-indikatoren blinker rødt et kort øjeblik og begynder derefter at blinke grønt, mens forældreenheden forsøger at etablere forbindelse til babyenheden.
 - LINK-indikatoren på forældreenheden blinker grønt, indtil forbindelsen er etableret. Det kan tage op til 30 sekunder. LINK-indikatoren på forældreenheden lyser herefter konstant grønt (fig. 13).
 - Hvis forbindelsen ikke er etableret efter 30 sekunder, blinker LINK-indikatoren rødt, forældreenheden bipper en gang imellem og beskeden *Not Linked* vises i forældreenhedens display.
- 4** Anbring babyenheden mindst 1 meter fra barnet (fig. 14).
- 5** Placér forældreenheden indenfor babyenhedens senderækkevidde. Den skal stå mindst 1 meter fra babyenheden (fig. 15).
Læs mere om senderens rækkevidde i afsnittet "Senderækkevidde" herunder.

Senderækkevidde

Babyalarmer har en senderækkevidde på 300 meter i fri luft. Rækkevidden kan være kortere afhængigt af omgivelserne og andre forstyrrende faktorer. Indendørs er rækkevidden op til 50 meter.

Tørre materialer	Materialets tykkelse	Tab af rækkevidde
Træ, gips, pap, glas (uden metal, ledninger eller bly)	< 30 cm	0-10 %
Mursten, krydsfinér	< 30 cm	5-35 %
Armeret beton	< 30 cm	30-100 %
Metalgitter eller -stænger	< 1 cm	90-100 %
Metal- eller aluminiumsplader	< 1 cm	100 %

Våde og fugtige materialer kan give op til 100 % tab i rækkevidden.

Funktioner

Justering af højttalerens lydstyrke

- 1** Tryk kort på + og – lydstyrketasterne på babyenheden, indtil den ønskede lydstyrke for babyenheden er nået (fig. 16).
- 2** Tryk kort på + og – lydstyrketasterne på forældreenheden, indtil den ønskede lydstyrke for forældreenheden er nået (fig. 17).

► **Enhedernes displays viser den valgte lydstyrke:**

- Vol VME OFF : lydstyrke for forældreenhed slukket / barnet overvåges uden lyd;
- Vol VME ■ : minimal lydstyrke (forældreenhed og babyenhed);
- Vol VME ■ ■ ■ ■ ■ : maksimal lydstyrke (forældreenhed og babyenhed);

Bemærk :Hvis du trykker for længe på + og – lydstyrketasterne, bliver lydstyrken ikke justeret.

Bemærk :Du behøver kun justere lydstyrken for babyenheden, når du bruger talefunktionen (se nedenfor).

Bemærk :Hvis lydstyrken er indstillet til at være høj, bruger enhederne mere strøm.

Talefunktion

Du kan bruge TALK-tasten på forældreenheden, hvis du vil snakke til barnet (f.eks. for at trøste det).

1 Tryk på TALK-tasten, hold den nede og tal klart og tydeligt ind i mikrofonen (fig. 18).

2 Slip TALK-tasten, når du er færdig med at tale.

Bemærk :Når du trykker på TALK-tasten, kan du ikke længere høre barnet.

Lydløs overvågning

1 Tryk kort på - lydstyrketasten på forældreenheden, indtil der er helt slukket for lydstyrken (fig. 19).

Lydstyrken er helt afbrudt, når alle lydstyrke-indikatorer er slukkede.

- Så længe babyenheden ikke registrerer nogle lyde, er alle lydstyrke-indikatorerne på forældreenheden slukkede (fig. 20).
- Når babyenheden registrerer en lyd, lyser en eller flere lydstyrkeindikatorer på forældreenheden. Jo højere lyd, jo flere lysende indikatorer.

Natlys

1 Tryk kort på natlystasten ☼ på babyenheden for at tænde for natlyset. (fig. 21)

► ☼ ses på begge displays.

2 Tryk igen kort på natlystasten ☼ for at slukke natlyset.

- Natlyset dæmpes gradvist, før det slukkes helt.
- ☼ forsvinder fra begge displays.

Bemærk :Trykker du for længe på natlys-tasten ☼, bliver natlyset hverken tændt eller slukket.

Tips :Det anbefales at slukke for natlyset, når babyenheden kører på batterier. Det sparer på strømmen!

Søgning efter forældreenheden

Hvis forældreenheden er blevet væk, og der er slukket for lyden, kan du søge efter den ved hjælp af PAGE-tasten på babyenheden.

1 Tryk kort på PAGE-tasten på babyenheden (fig. 22)

- PAGES ses på begge displays.
- Forældreenheden nulstilles automatisk til middel lydstyrke og afgiver en søge-advarsels-tone.

2 Tryk på PAGE-tasten eller en vilkårlig tast på forældreenheden igen for at stoppe søgealarmen.

Bemærk :Trykker du for længe på PAGE-tasten, afgiver forældreenheden ingen søgealarmtone.

Vuggevisefunktion

1 Tryk kortvarigt på vuggevisetasten ♪ på babyenheden for at vælge en af de fem vuggeviser. (fig. 23)

- 2 Tryk kortvarigt på play/stop-knappen ►■ for at afspille den valgte vuggevis. (fig. 24)
- 3 Tryk kort på forældreenhedens OK-tast for at afbryde afspilningen af vuggevisen. Tryk på OK-tasten på forældreenheden igen for at genstarte afspilningen (fig. 25).
- Genstartes vuggevisen ikke inden for 60 sekunder, slukker vuggevisefunktionen automatisk.
- 4 Tryk kort på play/stop-tasten ►■ på babyenheden for at stoppe afspilning af vuggevisen. (fig. 24)

Bemærk: Trykker du for længe på vuggevisetasten ♪, bliver der ikke valgt en vuggevis.

Bælteclips og halsstrop

Hvis batterierne i forældreenheden er tilstrækkeligt opladede, kan du tage enheden med rundt i og uden for huset, ved at sætte enheden fast i bæltet med bælteclipsen eller hænge den om halsen i halsstroppen. På den måde kan du overvåge dit barn, mens du bevæger dig omkring.

Montering af bælteclipsen

- 1 Sæt den lille pind bag på bælteclipsen ind i åbningen på bagsiden af forældreenheden (1). Drej bælteclipsen til venstre (2), indtil den fastlåses med et klik (fig. 26).

Afmontering af bælteclipsen

- 1 Drej bælteclipsen til højre (1), og tag det ud af åbningen (2) (fig. 27).

Montering af halsstroppen

- 1 Sæt den lille pind for enden af halsstroppen ind i åbningen på bagsiden af forældreenheden (1). Drej halsstroppen til venstre (2), indtil den fastlåses med et klik (fig. 28).

Afmontering af halsstroppen

- 1 Drej halsremmen til højre (1), og tag den ud af åbningen (2) (fig. 29).

Reset-funktion (nulstilling)

Med denne funktion kan du nulstille forældre- og babyenheden til standardindstillingerne. Brug denne funktion, hvis der opstår problemer, der ikke kan løses ved hjælp af kapitlet "Ofte stillede spørgsmål". Hver enhed skal nulstilles separat.

- 1 Tryk på on/off-knappen ⏻ i 2 sekunder for at tænde for enheden. (fig. 11)
- 2 Tryk og hold umiddelbart derefter lydstyrke-knappen (-) nede, indtil meddelelsen "Reset" ses i displayet (fig. 30).
- Enheden er nu nulstillet til fabriksindstilling.
Følg samme fremgangsmåde for den anden enhed.

Standardindstillinger

Forældreenhed

- Højtalerlydstyrke: 1
- Mikrofonfølsomhed: 3
- Lydalarm: Tændt
- Temperaturalarm: Tændt
- "Temperatur lav"-alarm: 14°C
- "Temperatur høj"-alarm: 30°C

Babyenhed

- Højtalerlydstyrke: 3
- Natlys: slukket
- Vuggevis: 1

Menuindstillinger

De fleste funktioner kan betjenes både på baby- og forældreenheden, mens nogle funktioner kun kan indstilles via menuindstillingerne på forældreenheden.

Brug af menuen - generel information

- 1 Tryk på MENU-tasten for at åbne menuen (fig. 31).
 - ▶ Den første menuindstilling ses på displayet.
- 2 Brug + og - tasterne for at vælge den ønskede menuindstilling (fig. 32).
- 3 Tryk OK for at bekræfte dit valg (fig. 33).
- 4 Benyt + og - tasterne til at vælge den ønskede indstilling.
- 5 Tryk OK for at bekræfte dit valg.
 - ▶ **SAVE** vises på displayet.
- 6 Tryk på MENU-tasten igen for at gå ud af menuen (fig. 31).

Bemærk: Tryk altid kun kortvarigt på MENU-tasten, + og - tasterne og OK-tasten. Hvis du trykker for længe, fungerer de ikke.

Natlys tændt/slukket

- 1 Vælg **LIGHT ON?** eller **LIGHT OFF?** ved at trykke på + og - tasterne og bekræft den valgte indstilling ved at trykke OK.

Afspilning af vuggeviser

Afspilning/slukning af vuggeviser:

- 1 Vælg **Lullaby?** eller **♪** ved at trykke på + og - tasterne og bekræft ved at trykke OK.
- 2 Vælg **PLAY?** for at afspille den senest afspillede vuggeviser igen eller **STOP/Lullaby?** for at afslutte afspilningen. Bekræft ved at trykke OK.

Valg af en anden vuggeviser:

- 1 Vælg **Lullaby?** eller **♪** ved at trykke på + og - tasterne, og bekræft ved at trykke OK.
- 2 Vælg **SEL EcE nEW** eller **↻** ved at trykke på + og - tasterne, og bekræft ved at trykke OK.
- 3 Vælg den ønskede vuggeviser ved at trykke på + og - tasterne og bekræft ved at trykke OK.

Justering af mikrofonens følsomhed

Du kan indstille mikrofonfølsomheden på babyenheden til det ønskede niveau. Du kan kun ændre mikrofonens følsomhed, når der er etableret forbindelse mellem baby- og forældreenheden, dvs. når LINK-indikatoren på forældreenheden lyser vedvarende grønt.

- 1 Vælg **SENS IT IV EY** eller **🔊** ved at trykke på + og - tasterne, og bekræft ved at trykke OK.
- 2 Vælg det ønskede niveau for babyenhedens mikrofonfølsomhed ved at trykke på + og - tasterne, og bekræft ved at trykke OK.
 - ▶ en lysdiode tændt = minimalt følsomhedsniveau
 - ▶ alle lysdioder tændt = maksimalt følsomhedsniveau

Bemærk: Når babyenhedens mikrofonfølsomhed er sat på et højt niveau, registrerer den flere lyde og transmitterer derfor oftere. Af denne grund bruger enheden mere strøm.

Lydalarm tændt/slukket

Hvis lydalarmlen er tændt, bipper forældreenheden, så snart den femte indikator for lydniveauet lyser blå, mens der er slukket for lyden.

- 1 Vælg *Sound Al ErT* ved at trykke på + og - tasterne, og bekræft ved at trykke OK.
- 2 Vælg *Al ErT on?* eller *Al ErT oFF?* og bekræft ved at trykke OK.

Indstilling af rumtemperatur

Du kan indstille temperaturområdet (minimal og maksimal temperatur) i børneværelset.

- 1 Vælg *TEMPERATURE* – ° ved at trykke på + og - tasterne, og bekræft ved at trykke OK.
 ▶ *RANGE* vises på displayet.
- 2 Bekræft ved at trykke OK.
- 3 Vælg den ønskede minimumtemperatur ved at trykke på + og - tasterne og bekræft ved at trykke OK.
- 4 Vælg den ønskede maksimumtemperatur ved at trykke på + og - tasterne og bekræft ved at trykke OK.

Bemærk: Når den maksimale temperatur, der er valgt, er lavere end rumtemperaturen, bruger enheden mere strøm, da displayet vil være tændt hele tiden. Det samme er tilfældet, når den minimale temperatur er sat højere end rumtemperaturen.

Temperaturalarm tændt/slukket

Hvis temperaturalarmen er tændt, bipper forældreenheden, hvis den faktiske temperatur overstiger den fastsatte maksimale temperatur eller kommer ned under den fastsatte minimale temperatur. Hvis der ikke er fastsat en minimal eller maksimal temperatur, vil temperaturalarmen gå i gang, når temperaturen falder til under 7°C eller stiger til over 33°C.

- 1 Vælg *TEMPERATURE* – ° ved at trykke på + og - tasterne, og bekræft ved at trykke OK.
- 2 Vælg *Al ErT on/oFF* ved at trykke på + og - tasterne, og bekræft ved at trykke OK.
- 3 Vælg *Al ErT on?* eller *Al ErT oFF?* og bekræft ved at trykke OK.

Rengøring og vedligeholdelse

Forældre- og babyenheden må aldrig kommes ned i vand eller skylles under vandhanen.

Anvend aldrig rengøringsmidler i spraydåse og/eller flydende rengøringsmidler.

- 1 Tag babyenheden ud af stikket, hvis den er tilsluttet lysnettet, og tag forældreenheden ud af opladeren.
- 2 Rengør forældre- og babyenhed med en fugtig klud.

Kontrollér, at forældreenheden er tør, før du stiller den tilbage i opladeren.

- 3 Tør opladeren med en tør klud.

Opbevaring

- ▶ Opbevaringsetuiet er velegnet til opbevaring af babyalarmlen under transport.
- ▶ Når du ikke skal bruge babyalarmlen et stykke tid, skal du fjerne batterierne og opbevare forældreenhed, babyenhed, adapter til babyenhed og oplader i det medfølgende opbevaringsetui.

Miljøhensyn

- ▶ Apparatet må ikke smides ud sammen med det almindelige husholdningsaffald, når det til sin tid kasseres. Aflever det i stedet på en kommunal genbrugsstation. På den måde er du med til at beskytte miljøet (fig. 34).
- ▶ Batterier indeholder substanser, der kan skade miljøet. Smid aldrig batterierne ud sammen med det normale husholdningsaffald, men aflever dem på et officielt indsamlingssted for brugte batterier. Fjern altid batterierne, inden apparatet til sin tid kasseres og afleveres på et kommunalt indsamlingssted.

Garanti og service

For alle yderligere oplysninger eller ved eventuelle problemer med apparatet henvises til Philips' hjemmeside på adressen www.philips.com eller det lokale Philips Kundecenter (telefonnumre findes i vedlagte "World-Wide Guarantee" folder). Hvis der ikke findes et kundecenter i dit land, bedes du venligst kontakte din lokale Philips-forhandler eller Serviceafdelingen i Philips Domestic Appliances and Personal Care BV.

Oftestillede spørgsmål

Dette kapitel indeholder de mest almindeligt forekommende spørgsmål til apparatet. Hvis du ikke kan finde svar på dit spørgsmål, bedes du kontakte dit lokale Philips Kundecenter.

Spørgsmål	Svar
Hvorfor lyser ON-kontrollampen på babyenheden og LINK-indikatoren på forældreenheden ikke, når jeg trykker på enhedernes on/off-taster?	Måske skyldes det, at forældreenhedens batterier er tomme, og at forældreenheden ikke er tilsluttet opladeren. Sæt opladerens adapter i stikkontakten og slut forældreenheden til opladeren. Tryk herefter på on/off-tasten for at etablere forbindelse til babyenheden.
	Måske skyldes det, at babyenhedens batterier er tomme, og at babyenheden ikke er tilsluttet lysnettet. Udskift batterierne, eller sæt det lille stik i babyenheden og adapteren i en stikkontakt. Tryk herefter på on/off-tasten for at etablere forbindelse til forældreenheden.
	Babyenheden og forældreenheden er måske ikke inden for rækkevidde. Flyt forældreenheden tættere på babyenheden, men ikke tættere end 1 meter.
	Hvis LINK-indikatoren på forældreenheden stadig ikke begynder at blinke, skal du anvende genindstillingsfunktionen til at genindstille enhederne til deres standardindstillinger.
Hvorfor blinker LINK-indikatoren på forældreenheden rødt, og hvorfor ses meddelelsen (Not Linked) på displayet?	Baby- og forældreenheden er placeret for langt fra hinanden. Flyt forældreenheden tættere på babyenheden.

Spørgsmål	Svar
Hvorfor blinker LINK-indikatoren på forældreenheden rødt?	Batterierne på babyenheden er ved at være tomme. Udskift batterierne, eller slut babyenheden til lysnettet (se afsnittet "Klargøring").
Hvorfor bipper forældreenheden?	Hvis forældreenheden bipper; mens LINK-indikatoren blinker rødt, og meddelelsen (<i>Not Linked</i>) ses på displayet, er forbindelsen til babyenheden afbrudt. Flyt forældreenheden tættere på babyenheden.
	Hvis forældreenheden bipper; og batterisymbolet på displayet er tomt, er batterierne ved at være tomme. Genoplad batterierne.
	Hvis du har slukket for lyden, mens lydalarmerne er aktiveret, bipper forældreenheden, når nummer fem indikator for lydniveauet lyser blå, fordi babyenheden har opfanget en lyd.
	Hvis du har indstillet rumtemperaturen på forældreenheden og temperaturalarmen er aktiveret, bipper forældreenheden, når temperaturen falder til under det indstillede niveau eller under 7 °C, eller hvis temperaturen stiger til over det indstillede niveau eller over 33 °C.
Hvorfor afgiver apparatet en skinger tone?	Enhederne er muligvis placeret for tæt på hinanden. Kontrollér; at forældre- og babyenheden er mindst 1 meter/3 fod fra hinanden.
	Lydstyrken på forældreenheden er muligvis indstillet for højt. Skru ned for lydstyrken på forældreenheden.
Hvorfor hører jeg ingen lyde/hvorfor kan jeg ikke høre mit barn græde?	Lydstyrken på forældreenheden er muligvis indstillet for lavt eller er slukket. Skru op for lydstyrken på forældreenheden.
	Mikrofonfølsomheden på babyenheden er måske indstillet for lavt. Indstil mikrofonfølsomheden til et højere niveau på forældreenhedens menu.
	Baby- og forældreenheden er muligvis placeret for langt fra hinanden. Gør afstanden mellem enhederne mindre.
Hvorfor reagerer forældreenheden alt for hurtigt på lyde fra omgivelserne?	Babyenheden opfanger også andre lyde end dem fra dit barn. Flyt babyenheden tættere på barnet (men vær opmærksom på minimumsafstanden på mindst 1 meter/3 fod).
	Følsomheden på babyenhedens mikrofon er måske indstillet for lavt. Indstil mikrofonens følsomhed til et højere niveau i forældreenhedens menu.
Hvordan kan det være, at forældreenheden reagerer så langsomt på barnets lyde?	Følsomheden på babyenhedens mikrofon er måske indstillet for lavt. Indstil mikrofonens følsomhed til et højere niveau i forældreenhedens menu.
Hvorfor løber babyenhedens batterier så hurtigt tør for strøm?	Følsomheden på babyenhedens mikrofon er måske indstillet for højt. Dette bevirker at babyenheden sender oftere. Nedsæt mikrofonens følsomhed i forældreenhedens menu.

Spørgsmål	Svar
	Lydstyrken på babyenheden er muligvis indstillet for højt, hvilket får babyenheden til at bruge meget strøm. Nedsæt lydstyrken på babyenheden.
	Du har muligvis indstillet en maksimal rumtemperatur; der er lavere end den faktiske rumtemperatur eller en minimal rumtemperatur; der er højere end den faktiske rumtemperatur. Dette får displayet til at lyse konstant, hvilket resulterer i et højere strømforbrug og batterier, der hurtigt løber tør for strøm.
	Du har muligvis tændt for natlyset. Hvis du vil bruge natlyset, anbefaler vi at du forbinder babyenheden til lysnettet.
Hvorfor overstiger opladningstiden på forældreenheden 8 timer?	Forældreenheden er muligvis tændt under opladningen. Sluk for forældreenheden under opladningen.
Den specificerede rækkevidde på babyenheden er 300 meter; Hvorfor kan min babyenhed kun klare en meget kortere afstand?	Den specificerede rækkevidde gælder kun udenfor under åben himmel. Inde i huset begrænses rækkevidden af antallet og typen af vægge og/eller lofter mellem enhederne. Inde i huset vil rækkevidden være op til 50 meter.
Hvorfor bliver forbindelsen afbrudt fra tid til anden? Hvorfor er der lydafbrydelser?	Baby- og forældreenheden er sandsynligvis lige på grænsen af rækkevidden. Forsøg med en anden placering eller gør afstanden mellem enhederne mindre. Bemærk, at det hver gang tager ca. 30 sekunder, før forbindelsen mellem enhederne genetableres.
Hvad sker ved strømsvigt?	Hvis forældreenheden er tilstrækkeligt opladet, vil den fortsætte med at fungere under et strømsvigt, både med og uden opladeren. Hvis der er batterier i babyenheden, vil den automatisk overgå til brug af batterier i tilfælde af strømsvigt.
Er min babyalarm sikret mod aflytning og interferens?	DECT-teknologien i denne babyalarm garanterer, at der ikke vil forekomme interferens fra andet udstyr eller aflytning.
Nogle taster virker tilsyneladende ikke, når jeg trykker på dem. Hvad gør jeg forkert?	Du skal kun trykke kortvarigt på tasterne (bortset fra on/off-tasterne og TALK-tasten). Trykker du for længe på dem, virker de ikke.
Brugstiden for forældreenheden skulle være mindst 24 timer. Hvorfor er brugstiden på min forældreenhed kortere?	Efter første opladning af batterierne i forældreenheden, er brugstiden mindre end 24 timer. Batterierne når først op på deres fulde kapacitet, når de er blevet opladet og afladet mindst fire gange.
	Lydstyrken på forældreenheden er muligvis sat for højt, hvilket får forældreenheden til at bruge meget strøm. Nedsæt lydstyrken på forældreenheden.

Spørgsmål

Svar

Følsomheden på babyenhedens mikrofon er måske indstillet for højt. Dette bevirker, at babyenheden sender oftere. Nedsæt mikrofonens følsomhed i forældreenhedens menu.

Hvorfor ses batterisymbolet ikke i displayet på forældreenheden, når jeg begynder at oplade den?

Når forældreenheden oplades for første gang eller efter en længere periode uden at have været i brug, kan der gå et par minutter, inden batterisymbolet ses i displayet.

Einführung

Philips Avent hat es sich zur Aufgabe gemacht, den Eltern von Babys und Kleinkindern zuverlässige Produkte zu bieten, die ihnen die beruhigende Gewissheit verschaffen, die sie brauchen. Sie können diesem Babyphone vertrauen - es unterstützt Sie rund um die Uhr und gewährleistet, dass Sie Ihr Baby stets ohne ablenkende Geräusche hören können. Die DECT-Technologie garantiert absolute Störungsfreiheit durch andere schnurlose Geräte und ein deutliches Signal zwischen Eltern- und Babyeinheit.

Allgemeine Beschreibung (Abb. 1)

- A** Babyeinheit
 - 1 Ein-/Ausschalter 
 - 2 Temperatursensor
 - 3 Betriebsanzeige
 - 4 Lautstärketasten +/-
 - 5 PAGE-Taste
 - 6 Display
 - 7 Nachtlicht
 - 8 Wiedergabe-/Stopptaste 
 - 9 Schlaflied-Taste 
 - 10 Nachtlicht-Taste 
 - 11 Mikrophon
 - 12 Adapter
 - 13 Kleiner Stecker
 - 14 Batteriefachabdeckung
 - 15 Buchse für kleinen Stecker
 - 16 Batteriefach
- B** Elterneinheit
 - 1 Geräuschpegelanzeigen
 - 2 Display
 - 3 TALK-Taste
 - 4 MENÜ-Taste
 - 5 Ein-/Ausschalter 
 - 6 LINK-Lampe
 - 7 Öffnung für Gürtel-Clip bzw. Halstrageband
 - 8 Lautstärketasten +/-
 - 9 OK-Taste
 - 10 Mikrophon
 - 11 Lautsprecher
 - 12 Batteriefach
 - 13 Gürtel-Clip
 - 14 Batteriefachabdeckung
 - 15 Halstrageband
 - 16 Adapter
 - 17 Ladegerät
 - 18 POWER-Anzeige
- C** Display
 - 1  Zimmertemperaturanzeige
 - 2  Nachtlichtanzeige
 - 3  Schlaflied-Symbol
 - 4  Batteriesymbol
 - 5  Lautstärkenanzeige
 - 6  Mikrophonempfindlichkeitsanzeige

- 7 **High** Zimmertemperatur höher als im Menü eingestellt
 - 8 **Low** Zimmertemperatur niedriger als im Menü eingestellt
 - 9 **Not Linked** Keine Verbindung zwischen Einheiten
 - 10 **VOLUME** ■ ■ ■ Geräuschpegelanzeige
 - 11 **Paused** Wiedergabe des Schlaflieds unterbrochen
- D** Reisetasche

Wichtig

Lesen Sie diese Bedienungsanleitung vor dem Gebrauch des Geräts aufmerksam durch und bewahren Sie sie für eine spätere Verwendung auf.

- ▶ **Dieses Babyphone ist als Unterstützung für Sie gedacht und nicht als Ersatz für eine verantwortungsbewusste und ordnungsgemäße Überwachung durch Erwachsene. Daher sollte es auch nicht zu diesem Zweck eingesetzt werden.**
- ▶ **Prüfen Sie vor dem Anschluss des Geräts, ob die auf den Adaptern der Babyeinheit und des Ladegeräts angegebene Spannung mit der örtlichen Netzspannung übereinstimmt.**
- ▶ **Benutzen und verwahren Sie das Gerät bei Temperaturen zwischen 10 °C und 40 °C.**
- ▶ **Das Gerät eignet sich für Netzspannungen von 220 bis 240 Volt.**
- ▶ **Setzen Sie das Babyphone keinen extrem kalten oder heißen Temperaturen und keinem direkten Sonnenlicht aus.**
- ▶ **Achten Sie darauf, dass sich Babyeinheit und Kabel immer außerhalb der Reichweite Ihres Kindes befinden (Entfernung mindestens 1 Meter).**
- ▶ **Legen Sie die Babyeinheit keinesfalls in das Kinderbett oder in den Laufstall.**
- ▶ **Decken Sie das Babyphone nicht mit einem Handtuch oder einer Decke ab.**
- ▶ **Tauchen Sie keinen Teil des Babyphones in Wasser oder andere Flüssigkeiten.**
- ▶ **Benutzen Sie das Babyphone keinesfalls in feuchter Umgebung oder in der Nähe von Wasser.**
- ▶ **Um Stromschläge zu vermeiden, sollten Sie mit Ausnahme des Batteriefachs das Gehäuse der Baby- und der Elterneinheit nicht öffnen.**
- ▶ **Verwenden Sie zum Anschließen der Babyeinheit an das Stromnetz ausschließlich den mitgelieferten Adapter.**
- ▶ **Verwenden Sie zum Laden der Elterneinheit ausschließlich das mitgelieferte Ladegerät.**
- ▶ **Die Adapter enthalten jeweils einen Transformator. Ersetzen Sie die Adapter keinesfalls durch andere Stecker, da dies den Benutzer gefährden würde.**
- ▶ **Wenn der Adapter der Babyeinheit beschädigt ist, darf er nur durch ein Original-Ersatzteil ausgetauscht werden, um Gefährdungen zu vermeiden.**
- ▶ **Wenn das Ladegerät oder der Adapter des Ladegeräts beschädigt ist, darf das Ladegerät nur durch ein Original-Ersatzteil ausgetauscht werden, um Gefährdungen zu vermeiden.**
- ▶ **Verwenden Sie für die Babyeinheit immer den richtigen Batterietyp, um die Gefahr einer Explosion zu vermeiden. Setzen Sie in die Elterneinheit nur wiederaufladbare Batterien des richtigen Typs ein.**
- ▶ **Da eine Dauerübertragung nicht zulässig ist, hören Sie Ihr Kind nur, wenn es Geräusche von sich gibt.**

Elektromagnetische Felder (EMF; Electro Magnetic Fields)

Dieses Philips Avent Gerät erfüllt sämtliche Normen bezüglich elektromagnetischer Felder (EMF). Nach aktuellen wissenschaftlichen Erkenntnissen ist das Gerät sicher im Gebrauch, sofern es ordnungsgemäß und entsprechend den Anweisungen in dieser Bedienungsanleitung gehandhabt wird.

Für den Gebrauch vorbereiten

Babyeinheit

Sie können die Babyeinheit entweder über die Steckdose oder mit Batterien betreiben. Doch selbst bei Netzbetrieb empfehlen wir, die Batterien einzusetzen. So bleibt das Gerät auch bei einem Stromausfall betriebsbereit.

Netzbetrieb

- 1 Stecken Sie den kleinen Stecker in die Buchse der Babyeinheit und den Adapter in eine Steckdose (Abb. 2).

Akkubetrieb

Die Babyeinheit benötigt vier Batterien vom Typ 1,5V R6 AA (nicht im Lieferumfang enthalten). Wir empfehlen den Einsatz von Philips LR6 PowerLife-Batterien.

Ihre Hände und die Einheit müssen beim Einsetzen der Akkus vollkommen trocken sein.

- 1 Öffnen Sie das Batteriefach, indem Sie den Deckel mit der Handfläche nach links (◀ OPEN) drehen. (Abb. 3)
- 2 Nehmen Sie den Deckel vom Gerät.
- 3 Setzen Sie vier 1,5V R6 AA-Batterien ein (Abb. 4).
 - Legen Sie jeweils zwei Batterien übereinander und achten Sie darauf, dass die Plus- und Minus-Pole in die richtige Richtung weisen.
- 4 Setzen Sie den Batteriefachdeckel wieder auf und schließen Sie ihn, indem Sie ihn mit der Handfläche nach rechts (CLOSE ▶) drehen. (Abb. 5)

Hinweis: Wenn die Batterien an Leistung verlieren, erscheint im Display das Batteriesymbol.

Elterneinheit

Akkubetrieb

Die Elterneinheit läuft mit zwei wiederaufladbaren 1,2-Volt NiMh AAA-Batterien (im Lieferumfang des Geräts enthalten).

Ihre Hände und die Einheit müssen beim Einsetzen der Akkus vollkommen trocken sein.

- 1 Schieben Sie den Deckel des Batteriefachs nach unten und nehmen Sie ihn ab (Abb. 6).
- 2 Legen Sie die beiden Akkus ein (Abb. 7).
 - Achten Sie darauf, dass Plus- und Minus-Pole in die richtige Richtung weisen.
- 3 Schieben Sie den Batteriefachdeckel wieder auf die Rückseite der Elterneinheit, so dass er mit einem hörbaren "Klick" einrastet (Abb. 8).
- 4 Stecken Sie den Adapter in die Steckdose und stellen Sie die Elterneinheit in das Ladegerät (Abb. 9).
 - Die POWER-Anzeige auf dem Ladegerät leuchtet auf.
- 5 Lassen Sie die Elterneinheit im Ladegerät, bis die Akkus voll aufgeladen sind.
 - **Laden Sie die Elterneinheit beim ersten Mal oder nach einer längeren Gebrauchspause mindestens 10 Stunden lang ohne Unterbrechung auf. Die Elterneinheit sollte dabei ausgeschaltet sein.**
 - Wird die Elterneinheit während des Ladens eingeschaltet, dauert der Ladevorgang länger als 8 Stunden. Um die Ladezeit zu verkürzen, schalten Sie die Elterneinheit beim Laden aus.
 - Die POWER-Anzeige leuchtet auch dann weiter, wenn die Akkus voll geladen sind.
 - Bei vollständig aufgeladenen Akkus kann die Elterneinheit mindestens 24 Stunden lang ohne Kabel verwendet werden.

Hinweis: Die Betriebsdauer von 24 Stunden basiert auf der Annahme, dass die Babyeinheit 25% der Zeit überträgt und sich während der restlichen Zeit im Standby-Modus befindet (wenn das Baby keinerlei Geräusche macht).

Hinweis: Beim erstmaligen Aufladen der Elterneinheit reichen die Akkus für weniger als 24 Stunden Betrieb. Sie erreichen erst nach viermaligem Laden und Entladen ihre volle Kapazität.

Hinweis: Ist das Batteriesymbol auf dem Display leer und an der Elterneinheit ertönt ein akustisches Signal, sind die Akkus fast leer. Stellen Sie die Elterneinheit dann in das Ladegerät.

Hinweis: Befindet sich die Elterneinheit nicht im Ladegerät, entladen sich die Akkus auch dann allmählich, wenn die Einheit ausgeschaltet ist.

Netzbetrieb

- 1 Vergewissern Sie sich, dass Sie die Akkus in die Eltern-Einheit eingelegt haben.
- 2 Stecken Sie den Adapter des Ladegeräts in die Steckdose und stellen Sie die Elterneinheit in das Ladegerät (Abb. 9).
- Die POWER-Anzeige auf dem Ladegerät leuchtet auf.

Das Gerät benutzen

- 1 Stellen Sie die Eltern- und die Babyeinheit im selben Raum auf, um die Verbindung zu überprüfen (Abb. 10).
Die Babyeinheit muss dabei mindestens 1 Meter von der Elterneinheit entfernt sein.
- 2 Drücken Sie den Ein-/Ausschalter \odot an der Babyeinheit und halten Sie ihn 2 Sekunden lang gedrückt. (Abb. 11)
 - Das Nachtlicht leuchtet kurz auf.
 - Das Display leuchtet auf und zeigt die aktuelle Zimmertemperatur an.
 - Die Betriebsanzeige leuchtet auf.
- 3 Drücken Sie den Ein-/Ausschalter \odot an der Elterneinheit und halten Sie ihn 2 Sekunden lang gedrückt. (Abb. 12)
 - Die Geräuschpegelanzeigen leuchten kurz blau auf.
 - Das Display leuchtet auf, das Batteriesymbol und die Temperaturanzeige erscheinen.
 - Die LINK-Lampe leuchtet kurz rot auf und beginnt dann grün zu blinken, während die Elterneinheit nach einer Verbindung zur Babyeinheit sucht.
 - Bis die Verbindung aufgebaut ist, blinkt die LINK-Lampe an der Elterneinheit grün. Dies dauert bis zu 30 Sekunden. Dann leuchtet sie konstant grün (Abb. 13).
 - Wenn nach 30 Sekunden keine Verbindung hergestellt ist, blinkt die LINK-Lampe an der Elterneinheit rot, an der Elterneinheit ertönt von Zeit zu Zeit ein Signalton und auf dem Display der Elterneinheit erscheint die Meldung `Not Linked`.
- 4 Stellen Sie die Babyeinheit mindestens 1 Meter von Ihrem Kind entfernt auf (Abb. 14).
- 5 Stellen Sie die Elterneinheit innerhalb des Empfangsbereichs der Babyeinheit auf. Achten Sie darauf, dass sie im Abstand von mindestens 1 Meter zur Babyeinheit steht (Abb. 15).
Weitere Informationen über den Empfangsbereich finden Sie im nachstehenden Abschnitt "Empfangsbereich".

Empfangsbereich

Der Empfangsbereich des Babyphones beträgt im Freien 300 Meter. Je nach Umgebung und anderen Störfaktoren kann die Reichweite auch geringer sein. Im Haus beträgt die Reichweite bis zu 50 Meter.

Trockene Materialien	Materialstärke	Empfangsverlust
Holz, Gips, Pappe, Glas (ohne Metall, Drähte oder Blei)	< 30 cm	0 - 10%
Ziegel, Sperrholz	< 30 cm	5 - 35%
Stahlbeton	< 30 cm	30 - 100%
Metallgitter oder -stangen	< 1 cm	90 - 100%
Metall- oder Aluplatten	< 1 cm	100%

Bei nassen und feuchten Materialien kann der Empfangsverlust bis zu 100 % ausmachen.

Produktmerkmale

Die Lautsprecherlautstärke einstellen

- 1 Drücken Sie die Lautstärketasten + und - an der Babyeinheit wiederholt kurz, bis die gewünschte Lautsprecherlautstärke an der Einheit erreicht ist (Abb. 16).
 - 2 Drücken Sie die Lautstärketasten + und - an der Elterneinheit wiederholt kurz, bis die gewünschte Lautsprecherlautstärke an der Einheit erreicht ist (Abb. 17).
- Folgende Anzeigen im Display geben Aufschluss über die Lautstärkeneinstellungen an den Einheiten:
- Vol UME OFF : Lautstärke Elterneinheit abgeschaltet / Baby stumm überwachen;
 - Vol UME ■ : Mindestlautstärke (Eltern- und Babyeinheit);
 - Vol UME ■ ■ ■ ■ ■ : Maximale Lautstärke (Eltern- und Babyeinheit).

Hinweis: Wenn Sie die Lautstärketasten + und - zu lange gedrückt halten, erfolgt keine Lautstärkeneinstellung.

Hinweis: Sie brauchen die Lautstärke der Babyeinheit nur dann einzustellen, wenn Sie die Sprechfunktion benutzen möchten (siehe unten).

Hinweis: Je höher die Lautstärkeneinstellung, umso mehr Energie verbrauchen die Einheiten.

Sprechfunktion

Über die TALK-Taste an der Elterneinheit können Sie mit Ihrem Kind sprechen (um es beispielsweise zu trösten).

- 1 Halten Sie die TALK-Taste beim Sprechen gedrückt und sprechen Sie deutlich in das Mikrofon (Abb. 18).
- 2 Lassen Sie die TALK-Taste nach dem Sprechen wieder los.

Hinweis: Bei gedrückter TALK-Taste können Sie Ihr Kind nicht hören.





Stumme Babyüberwachung

- 1 Drücken Sie die Lautstärketaste (-) an der Elterneinheit kurz, bis die Lautstärke völlig abgeschaltet ist (Abb. 19).

Sie erkennen dies daran, dass die Geräuschpegelanzeigen nicht leuchten.

- Solange die Babyeinheit kein Geräusch feststellt, leuchten an der Elterneinheit keine Geräuschpegelanzeigen (Abb. 20).
- Sobald die Babyeinheit ein Geräusch wahrnimmt, zeigt die aufleuchtende Geräuschpegelanzeige dies optisch an. Je lauter das Geräusch, umso mehr LEDs leuchten auf.

Nachtlicht

- 1** Drücken Sie an der Babyeinheit kurz die Nachtlicht-Taste , um das Nachtlicht einzuschalten. (Abb. 21)
 - ▶  erscheint auf beiden Displays.
- 2** Drücken Sie zum Ausschalten des Nachtlichts die Nachtlicht-Taste  erneut kurz.
 - ▶ Das Nachtlicht wird langsam dunkler, bevor es sich ganz ausschaltet.
 - ▶  erlischt auf beiden Displays.

Hinweis: Wenn Sie die Nachtlicht-Taste  zu lange gedrückt halten, schaltet sich das Licht weder ein noch aus.

Tipp: Schalten Sie das Nachtlicht aus, wenn Sie die Babyeinheit mit Batterien betreiben. Dadurch sparen Sie Energie!



Die Elterneinheit rufen

Wenn Sie die Elterneinheit verlegt haben und deren Lautstärke vollständig abgeschaltet ist, können Sie das Gerät mithilfe der PAGE-Taste an der Babyeinheit rufen.

- 1** Drücken Sie dazu kurz die PAGE-Taste an der Babyeinheit (Abb. 22).
 - ▶  erscheint auf beiden Displays.
 - ▶ Die Elterneinheit stellt sich automatisch auf mittlere Lautstärke und gibt ein akustisches Rufsignal ab.
- 2** Um dieses zu stoppen, drücken Sie erneut kurz die PAGE-Taste. Sie können aber auch jede beliebige Taste an der Elterneinheit drücken.

Hinweis: Wenn Sie die PAGE-Taste zu lange gedrückt halten, gibt die Elterneinheit kein akustisches Signal aus.

Schlaflied-Funktion

- 1** Drücken Sie kurz die Schlaflied-Taste  an der Babyeinheit, um eines der fünf Schlaflieder auszuwählen. (Abb. 23)
- 2** Drücken Sie zum Abspielen des gewählten Schlaflieds kurz die Wiedergabe-/Stoptaste . (Abb. 24)
- 3** Drücken Sie kurz die OK-Taste an der Elterneinheit, wenn Sie das Schlaflied unterbrechen möchten. Drücken Sie die OK-Taste an der Elterneinheit erneut, um die Wiedergabe des Schlaflieds fortzusetzen (Abb. 25).
 - ▶ Wenn Sie das Schlaflied nicht innerhalb von 60 Sekunden fortsetzen, schaltet sich die Schlaflied-Funktion automatisch aus.
- 4** Drücken Sie kurz die Wiedergabe-/Stoptaste  an der Babyeinheit, um die Wiedergabe des Schlaflieds abbrechen. (Abb. 24)

Hinweis: Wenn Sie die Schlaflied-Taste  zu lange gedrückt halten, wird kein Schlaflied ausgewählt.

Gürtel-Clip und Halstrageband

Sind die Akkus der Elterneinheit ausreichend aufgeladen, können Sie die Einheit überall im und um das Haus mitnehmen. Befestigen Sie die Elterneinheit dazu entweder mithilfe des Gürtel-Clips an Ihrem Gürtel oder am Hosen- bzw. Rockbund oder hängen Sie sie sich am Halstrageband um den Hals. So können Sie Ihr Kind überwachen und haben dennoch beide Hände frei.

Den Gürtel-Clip anbringen

- 1 Stecken Sie den kleinen Stift an der Rückseite des Gürtel-Clips in die Öffnung an der Rückseite der Elterneinheit (1). Drehen Sie den Gürtel-Clip nach links (2), bis er mit einem "Klick" hörbar einrastet (Abb. 26).

Den Gürtel-Clip abnehmen

- 1 Drehen Sie den Gürtel-Clip nach rechts (1), und nehmen Sie ihn aus der Öffnung (2) heraus (Abb. 27).

Das Halstrageband anbringen

- 1 Stecken Sie den kleinen Stift am Ende des Halstragebands in die Öffnung an der Rückseite der Elterneinheit (1). Drehen Sie das Halstrageband nach links (2), bis es mit einem "Klick" hörbar einrastet (Abb. 28).

Das Halstrageband abnehmen

- 1 Drehen Sie das Halstrageband nach rechts (1), und nehmen Sie es aus der Öffnung (2) heraus (Abb. 29).

Reset-Funktion

Mithilfe dieser Funktion können Sie die Eltern- und die Babyeinheit auf die Standardeinstellungen zurückstellen. Verwenden Sie sie beispielsweise bei Problemen, die sich anhand der Lösungsvorschläge im Kapitel "Häufig gestellte Fragen" nicht beheben lassen. Beachten Sie bitte, dass beide Einheiten für sich zurückgestellt werden müssen.

- 1 Halten Sie den Ein-/Ausschalter ⏻ 2 Sekunden lang gedrückt, um die Einheit einzuschalten. (Abb. 11)
 - 2 Drücken Sie dann sofort die Lautstärketaste (-) und halten Sie sie gedrückt, bis die Meldung 'Reset' auf dem Display angezeigt wird (Abb. 30).
- Damit haben Sie die Einheit auf die werkseitigen Standardeinstellungen zurückgestellt. Verfahren Sie mit der anderen Einheit in gleicher Weise.

Standardeinstellungen

Elterneinheit

- Lautsprecherlautstärke: 1
- Mikrofonempfindlichkeit: 3
- Signalton: Ein
- Temperatursignal: Ein
- Warnsignal "Temperatur zu niedrig": 14°C
- Warnsignal "Temperatur zu hoch": 30°C

Babyeinheit

- Lautsprecherlautstärke: 3
- Nachtlicht: Aus
- Schlaflied: 1

Menüoptionen

Die meisten Funktionen können von der Baby- und der Elterneinheit aus aktiviert werden. Bei einigen ist die Einstellung jedoch nur über die Menüoptionen an der Elterneinheit möglich.

Menübedienung - Allgemeine Erläuterungen

- 1 Drücken Sie zum Öffnen des Menüs die MENÜ-Taste (Abb. 31).
 - Auf dem Display erscheint die erste Menüoption.
- 2 Wählen Sie über die Taste + bzw. - die gewünschte Menüoption (Abb. 32).

- 3 Bestätigen Sie Ihre Wahl mit der OK-Taste (Abb. 33).
- 4 Zur Auswahl der gewünschten Einstellung verwenden Sie die Tasten + bzw. -.
- 5 Bestätigen Sie Ihre Wahl mit der OK-Taste.
 ► `Saved` erscheint im Display.
- 6 Drücken Sie die MENÜ-Taste erneut, um das Menü zu verlassen (Abb. 31).

Hinweis: Drücken Sie die MENÜ-Taste, die - und + Tasten sowie die OK-Taste immer nur kurz. Wenn Sie die Tasten zu lange gedrückt halten, funktionieren sie nicht.

Das Nachtlicht ein-/ausschalten

- 1 Wählen Sie `LIGHT on?` oder `LIGHT OFF?`, indem Sie die Tasten - und + drücken, und bestätigen Sie Ihre Wahl mit der OK-Taste.

Schlaflieder spielen

Zum Abspielen oder Stoppen eines Schlaflieds:

- 1 Wählen Sie `Lullaby?`, indem Sie die Tasten - und + drücken, und bestätigen Sie Ihre Wahl mit der OK-Taste.
- 2 Wählen Sie `Play?`, um das zuletzt gespielte Schlaflied erneut abzuspielen, oder `StopLullaby?`, um die Wiedergabe des Liedes abzubrechen. Bestätigen Sie Ihre Wahl durch Drücken der OK-Taste.

Ein anderes Schlaflied auswählen:

- 1 Wählen Sie `Lullaby?`, indem Sie die Tasten - und + drücken, und bestätigen Sie Ihre Wahl mit der OK-Taste.
- 2 Wählen Sie `Select new`, indem Sie die Tasten - und + drücken, und bestätigen Sie Ihre Wahl mit der OK-Taste.
- 3 Wählen Sie das gewünschte Schlaflied, indem Sie die Tasten - und + drücken, und bestätigen Sie Ihre Wahl mit der OK-Taste.

Die Mikrofonempfindlichkeit einstellen

Sie können die Mikrofonempfindlichkeit der Babyeinheit nach Wunsch einstellen. Dazu muss eine Verbindung zwischen Baby- und Elterneinheit bestehen. Dies ist der Fall, wenn die LINK-Lampe an der Elterneinheit konstant grün leuchtet.

- 1 Wählen Sie `Sensibility?`, indem Sie die Tasten - und + drücken, und bestätigen Sie Ihre Wahl mit der OK-Taste.
- 2 Stellen Sie die gewünschte Mikrofonempfindlichkeit für die Babyeinheit mithilfe der Tasten - und + ein und bestätigen Sie die Einstellung durch Drücken der OK-Taste.
 - Eine Lampe leuchtet = niedrigste Empfindlichkeitsstufe
 - Alle Lampen leuchten = höchste Empfindlichkeitsstufe

Hinweis: Ist die Babyeinheit auf eine hohe Empfindlichkeitsstufe eingestellt, nimmt sie mehr Geräusche auf und überträgt damit auch häufiger. Dadurch erhöht sich der Energieverbrauch.

Signalton ein-/ausschalten

Bei eingeschaltetem Signalton ertönt an der Elterneinheit ein akustisches Signal, sobald bei ausgeschalteter Lautstärke die fünfte Geräuschpegelanzeige blau leuchtet.

- 1 Wählen Sie `Sound Alert`, indem Sie die Tasten - und + drücken, und bestätigen Sie Ihre Wahl mit der OK-Taste.
- 2 Wählen Sie `Alert on?` oder `Alert OFF?` und bestätigen Sie mit der OK-Taste.

Den Zimmertemperaturbereich einstellen

Sie können für das Kinderzimmer einen Zimmertemperaturbereich (Mindest- und Höchsttemperatur) einstellen.

- 1 Wählen Sie **TEMPERATUR** – °, indem Sie die Tasten - und + drücken, und bestätigen Sie Ihre Wahl mit der OK-Taste.
 D **RANGE** erscheint im Display.
- 2 Bestätigen Sie mit der OK-Taste.
- 3 Stellen Sie die gewünschte Mindesttemperatur mithilfe der Tasten - und + ein und bestätigen Sie Ihre Wahl mit der OK-Taste.
- 4 Stellen Sie die gewünschte Höchsttemperatur mithilfe der Tasten - und + ein und bestätigen Sie Ihre Wahl mit der OK-Taste.

Hinweis: Ist die eingestellte Höchsttemperatur niedriger als die Zimmertemperatur, verbraucht die Einheit mehr Energie, weil das Display ständig eingeschaltet ist. Dies ist auch der Fall, wenn die eingestellte Mindesttemperatur höher ist als die Zimmertemperatur.

Das Temperatursignal ein-/ausschalten

Bei eingeschaltetem Temperatursignal gibt die Elterneinheit ein akustisches Signal ab, wenn die tatsächliche Zimmertemperatur die eingestellte Höchsttemperatur übersteigt oder die eingestellte Mindesttemperatur unterschreitet. Wurde keine Mindest- oder Höchsttemperatur eingestellt, ertönt das Signal, sobald die Temperatur im Raum unter 7°C absinkt oder über 33°C ansteigt.

- 1 Wählen Sie **TEMPERATUR** – °, indem Sie die Tasten - und + drücken, und bestätigen Sie Ihre Wahl mit der OK-Taste.
- 2 Wählen Sie **Al Ert on/off**, indem Sie die Tasten - und + drücken, und bestätigen Sie Ihre Wahl mit der OK-Taste.
- 3 Wählen Sie **Al Ert on?** oder **Al Ert off?** und bestätigen Sie mit der OK-Taste.

Reinigung und Wartung

Tauchen Sie die Eltern- und die Babyeinheit nicht in Wasser ein und reinigen Sie sie auch nicht unter fließendem Wasser.

Verwenden Sie weder Reinigungsspray noch flüssige Reinigungsmittel.

- 1 Ziehen Sie den Adapter der Babyeinheit aus der Steckdose, sofern er eingesteckt ist, und nehmen Sie die Elterneinheit aus dem Ladegerät.
- 2 Reinigen Sie die Eltern- und die Babyeinheit mit einem feuchten Tuch.

Achten Sie darauf, dass die Elterneinheit vollständig trocken ist, bevor Sie sie wieder in das Ladegerät stellen.

- 3 Reinigen Sie das Ladegerät mit einem trockenen Tuch.

Aufbewahrung

- D In der Reisetasche können Sie das Babyphone auf Reisen aufbewahren.
- D Wenn Sie vorhaben, das Babyphone längere Zeit nicht zu benutzen, nehmen Sie die Batterien heraus und verwahren Sie die Eltern- und die Babyeinheit sowie den Adapter der Babyeinheit und das Ladegerät in der mitgelieferten Reisetasche.

Umweltschutz

- ▶ Werfen Sie das Gerät am Ende der Lebensdauer nicht in den normalen Hausmüll. Bringen Sie es zum Recycling zu einer offiziellen Sammelstelle. Auf diese Weise helfen Sie, die Umwelt zu schonen (Abb. 34).
- ▶ Batterien enthalten Substanzen, die die Umwelt gefährden können. Entsorgen Sie Batterien nicht über den gewöhnlichen Hausmüll, sondern geben Sie sie an einer offiziellen Sammelstelle für Batterien ab. Entfernen Sie die Batterien, bevor Sie das Gerät an einer offiziellen Recyclingstelle abgeben.

Garantie und Kundendienst

Benötigen Sie weitere Informationen oder treten Probleme auf, wenden Sie sich bitte an Ihren Philips-Händler, oder setzen Sie sich mit einem Philips Service-Center in Ihrem Land in Verbindung (Telefonnummer siehe Garantieschrift). Besuchen Sie auch die Philips Website (www.philips.com). Sie können auch direkt die Service-Abteilung von Philips Domestic Appliances and Personal Care BV kontaktieren.

Häufig gestellte Fragen

Dieses Kapitel enthält die am häufigsten zu diesem Gerät gestellten Fragen. Sollten Sie hier keine Antwort auf Ihre Frage finden, wenden Sie sich bitte an das Philips Service-Center in Ihrem Land.

Frage

Antwort

Warum leuchten die Betriebsanzeige der Babyeinheit und die LINK-Lampe der Elterneinheit nicht auf, wenn ich den Ein-/Ausschalter an den Einheiten drücke?

Möglicherweise sind die Akkus der Elterneinheit leer und die Elterneinheit befindet sich nicht im angeschlossenen Ladegerät. Stecken Sie den Adapter des Ladegeräts in die Steckdose, und stellen Sie die Elterneinheit in das Ladegerät. Drücken Sie dann den Ein-/Ausschalter, um eine Verbindung zur Babyeinheit herzustellen.

Möglicherweise sind die Batterien der Babyeinheit leer, und die Babyeinheit ist nicht an das Stromnetz angeschlossen. Tauschen Sie die Batterien aus, oder stecken Sie den kleinen Stecker in die Buchse der Babyeinheit und den Adapter in eine Steckdose. Drücken Sie dann den Ein-/Ausschalter, um die Verbindung mit der Elterneinheit herzustellen.

Baby- und die Elterneinheit haben möglicherweise keine Verbindung zueinander. Verringern Sie den Abstand zwischen Eltern- und Babyeinheit, beachten Sie dabei jedoch einen Mindestabstand von 1 Meter.

Blinkt die LINK-Lampe an der Elterneinheit noch immer nicht, stellen Sie die Einheiten über die Reset-Funktion auf die Standardeinstellungen zurück.

Warum blinkt die LINK-Lampe an der Elterneinheit rot, und warum erscheint (Not L inkEd) im Display?

Die Reichweite zwischen Eltern- und Babyeinheit ist überschritten. Bringen Sie die Elterneinheit näher zur Babyeinheit.

Frage	Antwort
Warum blinkt die LINK-Lampe an der Elterneinheit rot?	Die Batterien der Babyeinheit sind fast leer. Tauschen Sie sie aus, oder schließen Sie die Babyeinheit an das Stromnetz an (siehe Kapitel "Für den Gebrauch vorbereiten").
Warum ertönt an der Elterneinheit ein akustisches Signal?	Ertönt das Signal an der Elterneinheit, während die LINK-Lampe rot blinkt und (Not Linked) im Display erscheint, ist die Verbindung zur Babyeinheit unterbrochen. Verringern Sie den Abstand zwischen Eltern- und Babyeinheit.
	Ertönt das Signal an der Elterneinheit und das Batteriesymbol im Display ist leer, sind die Akkus leer. Laden Sie sie auf.
	Wenn Sie bei eingeschaltetem Signalton die Lautstärke ausgeschaltet haben, ertönt an der Elterneinheit ein akustisches Signal, wenn die fünfte Geräuschpegelanzeige blau leuchtet, weil die Babyeinheit ein Geräusch festgestellt hat.
	Wenn Sie an der Elterneinheit die Zimmertemperatur eingestellt haben, ertönt an der Elterneinheit ein akustisches Signal, sobald die Temperatur unter den eingestellten Wert oder unter 7°C sinkt oder über den eingestellten Wert bzw. über 33°C steigt.
Warum ertönt aus dem Gerät ein Pfeifton?	Möglicherweise stehen die beiden Einheiten zu nah beieinander. Vergewissern Sie sich, dass Sie den Mindestabstand von 1 Meter zwischen Eltern- und Babyeinheit eingehalten haben.
	Möglicherweise ist die Lautstärke der Elterneinheit zu hoch eingestellt. Verringern Sie die Lautstärke.
Warum höre ich kein Geräusch/Warum kann ich nicht hören, ob mein Kind weint?	Die Lautstärke der Elterneinheit ist möglicherweise zu niedrig eingestellt oder völlig abgeschaltet. Erhöhen Sie die Lautstärke an der Elterneinheit.
	Die Mikrofonempfindlichkeit der Babyeinheit ist möglicherweise zu niedrig eingestellt. Stellen Sie die Mikrofonempfindlichkeit über das Menü der Elterneinheit auf einen höheren Wert ein.
	Baby- und Elterneinheit haben möglicherweise keine Verbindung zueinander. Verringern Sie den Abstand zwischen den beiden Einheiten.
Warum reagiert die Elterneinheit zu schnell auf Umgebungsgeräusche?	Die Babyeinheit nimmt auch andere Geräusche als die Ihres Kindes wahr. Stellen Sie die Babyeinheit näher zum Kind hin auf (achten Sie dabei aber auf den Mindestabstand von 1 Meter).
	Die Mikrofonempfindlichkeit der Babyeinheit ist möglicherweise zu hoch eingestellt. Stellen Sie die Mikrofonempfindlichkeit über das Menü der Elterneinheit auf einen niedrigeren Wert ein.
Warum reagiert die Elterneinheit zu langsam, wenn mein Kind weint?	Die Mikrofonempfindlichkeit der Babyeinheit ist möglicherweise zu niedrig eingestellt. Stellen Sie die Mikrofonempfindlichkeit über das Menü der Elterneinheit auf einen höheren Wert ein.











Frage	Antwort
Weshalb entleeren sich die Batterien in der Babyeinheit so schnell?	Die Mikrofonempfindlichkeit der Babyeinheit ist möglicherweise zu hoch eingestellt, was dazu führt, dass die Babyeinheit häufiger sendet. Stellen Sie die Mikrofonempfindlichkeit über das Menü der Elterneinheit auf einen niedrigeren Wert ein.
	Möglicherweise ist die Lautstärke an der Babyeinheit zu hoch eingestellt, wodurch die Einheit viel Energie verbraucht. Verringern Sie die Lautstärke an der Babyeinheit. Sie haben u. U. eine maximale Zimmertemperatur eingestellt, die niedriger als die tatsächliche ist, oder eine Mindesttemperatur, die höher ist als die tatsächliche Raumtemperatur. Das führt dazu, dass das Display konstant beleuchtet ist, wodurch mehr Energie verbraucht wird und die Batterien daher schneller erschöpfen.
	Möglicherweise haben Sie das Nachtlicht eingeschaltet. Wenn Sie das Nachtlicht verwenden möchten, empfehlen wir, die Babyeinheit am Netz zu betreiben.
Warum braucht die Elterneinheit länger als 8 Stunden zum Aufladen?	Möglicherweise ist die Elterneinheit während des Ladevorgangs eingeschaltet. Schalten Sie sie während des Ladens aus.
Für das Babyphone wird ein Empfangsbereich von 300 Metern angegeben. Warum funktioniert mein Babyphone nur in einem erheblich kleineren Bereich?	Der angegebene Empfangsbereich gilt nur für den Betrieb im Freien. Innerhalb des Hauses ist der Empfang durch Anzahl und Beschaffenheit der Wände bzw. Decken begrenzt, die zwischen den beiden Einheiten liegen. Daher beträgt der Empfangsbereich im Haus maximal 50 Meter.
Warum geht die Verbindung manchmal verloren? Warum ist der Ton hin und wieder unterbrochen?	Die Baby- und die Elterneinheit stehen möglicherweise nahe an der äußeren Grenze des Empfangsbereichs. Versuchen Sie es mit einem anderen Aufstellungsort oder verringern Sie den Abstand zwischen den Einheiten. Beachten Sie bitte auch, dass die Einheiten immer etwa 30 Sekunden brauchen, um eine Verbindung zueinander herzustellen.
Was passiert bei einem Stromausfall?	Ist die Elterneinheit ausreichend aufgeladen, funktioniert sie auch bei Stromausfall, sowohl im Ladegerät als auch außerhalb davon. Befinden sich in der Babyeinheit Batterien, schaltet sie bei Stromausfall automatisch auf Batteriebetrieb um.
Ist mein Babyphone abhör- und störungssicher?	Dank der DECT-Technologie ist dieses Babyphone abhörsicher und unempfindlich gegen Störungen durch andere Geräte.
Einige Tasten scheinen nicht zu funktionieren, wenn ich darauf drücke. Was mache ich falsch?	Sie sollten alle Tasten (mit Ausnahme des Ein-/Ausschalters und der TALK-Taste) immer nur kurz drücken. Wenn Sie zu lange darauf drücken, funktionieren sie nicht.

Frage	Antwort
Die Betriebszeit der Elterneinheit wird mit mindestens 24 Stunden angegeben. Warum ist dieser Zeitraum bei meiner Elterneinheit kürzer?	Nach dem erstmaligen Laden der Akkus in der Elterneinheit beträgt die Betriebsdauer weniger als 24 Stunden. Die Akkus erreichen ihre volle Kapazität erst nach mindestens vier Lade- und Entladevorgängen.
	Möglicherweise ist die Lautstärke an der Elterneinheit zu hoch eingestellt, wodurch sie viel Energie verbraucht. Verringern Sie die Lautstärke an der Elterneinheit.
	Die Mikrofonempfindlichkeit der Babyeinheit ist möglicherweise zu hoch eingestellt, wodurch die Elterneinheit viel Energie verbraucht. Stellen Sie die Mikrofonempfindlichkeit über das Menü der Elterneinheit auf einen niedrigeren Wert ein.
Warum erscheint das Batteriesymbol nicht auf dem Display der Elterneinheit, wenn ich mit dem Laden der Elterneinheit beginne?	Beim ersten Aufladen bzw. nach einer längeren Pause dauert es ggf. einige Minuten, bis das Batteriesymbol auf dem Display der Elterneinheit angezeigt wird.

Εισαγωγή

Η Philips Avent είναι αφοσιωμένη στη δημιουργία αξιόπιστων προϊόντων φροντίδας που προσφέρουν στους γονείς τη σιγουριά που χρειάζονται. Αυτό το βρεφικό μόνιτορ της Philips Avent παρέχει διαρκή υποστήριξη, εξασφαλίζοντας ότι μπορείτε πάντα να ακούτε το μωρό σας καθαρά χωρίς παρεμβολές. Η τεχνολογία DECT εγγυάται μηδενικές παρεμβολές από άλλες ασύρματες συσκευές και καθαρό σήμα ανάμεσα στη μονάδα μωρού και τη μονάδα γονέα.

Γενική περιγραφή (Εικ. 1)

- A** Μονάδα μωρού
- 1 Κουμπί on/off 
 - 2 Αισθητήρας θερμοκρασίας
 - 3 Λυχνία ON
 - 4 Κουμπί έντασης ήχου +/-
 - 5 Κουμπί PAGE (Εντοπισμός)
 - 6 Οθόνη
 - 7 Νυχτερινό φως
 - 8 Κουμπί έναρξης/διακοπής 
 - 9 Κουμπί νανουρίσματος 
 - 10 Κουμπί νυχτερινού φωτός 
 - 11 Μικρόφωνο
 - 12 Μετασχηματιστής
 - 13 Μικρό βύσμα
 - 14 Καπάκι θήκης μπαταριών
 - 15 Υποδοχή για μικρό βύσμα
 - 16 Θήκη μπαταριών
- B** Μονάδα γονέα
- 1 Λυχνίες επιπέδου ήχου
 - 2 Οθόνη
 - 3 Κουμπί TALK (Ομιλία)
 - 4 Κουμπί MENU (Μενού)
 - 5 Κουμπί on/off 
 - 6 Λυχνία LINK (Σύνδεση)
 - 7 Υποδοχή για κλιπ ζώνης και λουράκι λαιμού
 - 8 Κουμπί έντασης ήχου +/-
 - 9 Κουμπί OK
 - 10 Μικρόφωνο
 - 11 Ηχείο
 - 12 Θήκη μπαταριών
 - 13 Κλιπ ζώνης
 - 14 Καπάκι θήκης μπαταριών
 - 15 Λουράκι λαιμού
 - 16 Μετασχηματιστής
 - 17 Φορτιστής
 - 18 Λυχνία POWER (Ενεργοποίηση)
- C** Οθόνη
- 1  Ένδειξη θερμοκρασίας δωματίου
 - 2  Ένδειξη νυχτερινού φωτός
 - 3  Σύμβολο νανουρίσματος
 - 4  Σύμβολο μπαταρίας
 - 5  Ένδειξη έντασης ήχου
 - 6  Ένδειξη ευαισθησίας μικροφώνου

- 7 Η 19h Θερμοκρασία δωματίου υψηλότερη από τη θερμοκρασία που έχει ρυθμιστεί στο μενού
- 8 Low Θερμοκρασία δωματίου χαμηλότερη από τη θερμοκρασία που έχει ρυθμιστεί στο μενού
- 9 NoE L inKed Μήνυμα 'Δεν υπάρχει σύνδεση μεταξύ των μονάδων'
- 10 NoI uME ■ ■ ■ Μήνυμα 'Επίπεδο έντασης ήχου'
- 11 P3uSeD Μήνυμα όταν διακόπτεται η αναπαραγωγή του νανουρισματος
- D** Θήκη ταξιδιού

Σημαντικό

Διαβάστε αυτό το εγχειρίδιο χρήσης προσεκτικά πριν χρησιμοποιήσετε τη συσκευή και φυλάξτε το για μελλοντική αναφορά.

- ▶ Αυτό το βρεφικό μόνιτορ είναι απλώς ένα βοήθημα. Δεν αντικαθιστά την υπεύθυνη και σωστή επιτήρηση ενός ενηλίκου και δεν πρέπει να χρησιμοποιείται με τέτοιο τρόπο.
- ▶ Πριν συνδέσετε τη συσκευή, ελέγξτε εάν η τάση που αναγράφεται στους μετασχηματιστές της μονάδας μωρού και του φορτιστή αντιστοιχούν στην τοπική τάση ρεύματος.
- ▶ Χρησιμοποιείτε και αποθηκεύετε τη συσκευή σε θερμοκρασίες μεταξύ 10°C και 40°C.
- ▶ Η συσκευή είναι κατάλληλη για τάσεις ρεύματος κυμαινόμενες από 220 έως 240V.
- ▶ Μην εκθέτετε το βρεφικό μόνιτορ σε υπερβολικό κρύο, ζέστη ή σε άμεσο ηλιακό φως.
- ▶ Φροντίστε ώστε η μονάδα μωρού και το καλώδιο να βρίσκονται πάντα σε σημείο που δεν μπορεί να φτάσει το μωρό (σε απόσταση τουλάχιστον 1 μέτρου/3 ποδιών).
- ▶ Μην τοποθετείτε ποτέ τη μονάδα μωρού στο κρεβάτι ή το πάρκο του μωρού.
- ▶ Μην καλύπτετε ποτέ το βρεφικό μόνιτορ με πετσέτα ή κουβέρτα.
- ▶ Μην βυθίζετε ποτέ κανένα μέρος του βρεφικού μόνιτορ σε νερό ή άλλο υγρό.
- ▶ Μην χρησιμοποιείτε ποτέ το βρεφικό μόνιτορ σε υγρά μέρη ή κοντά σε νερό.
- ▶ Με εξαίρεση τις θήκες μπαταριών, μην ανοίγετε το περίβλημα της μονάδας μωρού και της μονάδας γονέα προς αποφυγή κινδύνου ηλεκτροπληξίας.
- ▶ Χρησιμοποιείτε μόνο τον παρεχόμενο μετασχηματιστή για να συνδέσετε τη μονάδα μωρού στην πρίζα.
- ▶ Χρησιμοποιείτε μόνο τον παρεχόμενο φορτιστή για να φορτίσετε τη μονάδα γονέα.
- ▶ Μην κόψετε τα βύσματα των μετασχηματιστών για να τα αντικαταστήσετε με άλλα, καθώς αυτό θα προκαλέσει επικίνδυνες καταστάσεις.
- ▶ Εάν ο μετασχηματιστής της μονάδας μωρού υποστεί βλάβη, θα πρέπει να αντικατασταθεί μόνο με γνήσιο προς αποφυγή κινδύνου.
- ▶ Εάν ο φορτιστής ή ο μετασχηματιστής του φορτιστή υποστεί βλάβη, ο φορτιστής θα πρέπει να αντικατασταθεί μόνο με γνήσιο προς αποφυγή κινδύνου.
- ▶ Τοποθετείτε πάντα μη επαναφορτιζόμενες μπαταρίες σωστού τύπου στη μονάδα μωρού για να αποφύγετε τον κίνδυνο έκρηξης. Χρησιμοποιείτε επαναφορτιζόμενες μπαταρίες σωστού τύπου για τη μονάδα γονέα.
- ▶ Καθώς απαγορεύεται η συνεχής μετάδοση, μπορείτε να ακούσετε το μωρό σας μόνο όταν κάνει ήχους.

Ηλεκτρομαγνητικά Πεδία (EMF)

Η συγκεκριμένη συσκευή της Philips Avent συμμορφώνεται με όλα τα πρότυπα που αφορούν τα ηλεκτρομαγνητικά πεδία (EMF). Εάν γίνει σωστός χειρισμός και σύμφωνα με τις οδηγίες του παρόντος εγχειριδίου χρήσης, η συσκευή είναι ασφαλής στη χρήση βάσει των επιστημονικών αποδείξεων που είναι διαθέσιμες μέχρι σήμερα.

Προετοιμασία για χρήση

Μονάδα μωρού

Μπορείτε να χρησιμοποιήσετε τη μονάδα μωρού με ρεύμα ή με μπαταρίες. Ακόμα και εάν σκοπεύετε να χρησιμοποιήσετε τη μονάδα με ρεύμα, σας συνιστούμε να τοποθετήσετε μπαταρίες. Έτσι εξασφαλίζεται η αυτόματη εφεδρική λειτουργία σε περίπτωση διακοπής ρεύματος.

Λειτουργία με ρεύμα

1 Συνδέστε το μικρό βύσμα στη μονάδα μωρού και το μετασχηματιστή στην πρίζα (Εικ. 2).

Λειτουργία με μπαταρίες

Η μονάδα μωρού λειτουργεί με τέσσερις μπαταρίες AA R6 1,5V (δεν συμπεριλαμβάνονται). Σας συνιστούμε να χρησιμοποιείτε τις μπαταρίες LR6 PowerLife της Philips.

Βεβαιωθείτε ότι τα χέρια σας και η μονάδα είναι στεγνά όταν τοποθετείτε τις μπαταρίες.

1 Γυρίστε το καπάκι της θήκης μπαταριών προς τα αριστερά (ένδειξη ◀ OPEN) με την παλάμη σας. (Εικ. 3)

2 Αφαιρέστε το καπάκι.

3 Τοποθετήστε τέσσερις μπαταρίες AA R6 1,5V (Εικ. 4).

► Τοποθετήστε τις δύο μπαταρίες κάτω και τις άλλες δύο από πάνω τους και βεβαιωθείτε ότι οι πόλοι + και – των μπαταριών δείχνουν προς τη σωστή κατεύθυνση.

4 Επανατοποθετήστε το καπάκι της θήκης μπαταριών στη μονάδα και γυρίστε το προς τα δεξιά (ένδειξη CLOSE ▶) με την παλάμη σας για να το κλείσετε. (Εικ. 5)

Σημείωση: Όταν η ισχύς των μπαταριών είναι χαμηλή, το σύμβολο της μπαταρίας εμφανίζεται στην οθόνη.

Μονάδα γονέα

Λειτουργία με μπαταρίες

Η μονάδα γονέα λειτουργεί με δύο επαναφορτιζόμενες μπαταρίες AAA NiMH 1,2V που παρέχονται με τη συσκευή.

Βεβαιωθείτε ότι τα χέρια σας και η μονάδα είναι στεγνά όταν τοποθετείτε τις μπαταρίες.

1 Σύρετε το καπάκι της θήκης μπαταριών προς τα κάτω για να το αφαιρέσετε (Εικ. 6).

2 Τοποθετήστε τις δύο επαναφορτιζόμενες μπαταρίες (Εικ. 7).

► Βεβαιωθείτε ότι οι πόλοι + και – των μπαταριών δείχνουν προς τη σωστή κατεύθυνση.

3 Σύρετε το καπάκι της θήκης μπαταριών ξανά στο πίσω μέρος της μονάδας γονέα μέχρι να εφαρμόσει στη θέση του ('κλικ') (Εικ. 8).

4 Συνδέστε το μετασχηματιστή στην πρίζα και τοποθετήστε τη μονάδα γονέα στο φορτιστή (Εικ. 9).

► Ανάβει η λυχνία POWER του φορτιστή.

5 Αφήστε τη μονάδα γονέα στο φορτιστή μέχρι να φορτιστούν πλήρως οι μπαταρίες

► **Όταν φορτίζετε για πρώτη φορά ή μετά από μεγάλο διάστημα μη χρήσης: απενεργοποιήστε τη μονάδα γονέα και αφήστε τη να φορτίσει συνεχόμενα για 10 τουλάχιστον ώρες.**

► Η φόρτιση συνήθως διαρκεί 8 ώρες, αλλά θα διαρκέσει περισσότερο εάν η μονάδα γονέα είναι ενεργοποιημένη κατά τη φόρτιση. Για μείωση του χρόνου φόρτισης στο λιγότερο δυνατό, απενεργοποιείτε τη μονάδα γονέα κατά τη φόρτιση.

- ▶ Η λυχνία POWER του φορτιστή παραμένει αναμμένη, ακόμη και όταν οι μπαταρίες είναι πλήρως φορτισμένες.
- ▶ Όταν οι μπαταρίες είναι πλήρως φορτισμένες, η μονάδα γονέα επιτρέπει αυτονομία (χωρίς καλώδιο) για τουλάχιστον 24 ώρες.

Σημείωση: Ο χρόνος λειτουργίας των 24 ωρών βασίζεται στην υπόθεση ότι η μονάδα μωρού εκπέμπει το 25% του χρόνου και βρίσκεται σε κατάσταση αναμονής το υπόλοιπο του χρόνου (όταν από το μωρό δεν θα ακούγεται κανένας ήχος).

Σημείωση: Στην πρώτη φόρτιση των μπαταριών της μονάδας γονέα, ο χρόνος λειτουργίας είναι μικρότερος από 24 ώρες. Η πλήρης απόδοση των μπαταριών θα είναι διαθέσιμη μετά από τέσσερις κύκλους φόρτισης και αποφόρτισης.

Σημείωση: Όταν το σύμβολο της μπαταρίας στην οθόνη είναι άδειο και από τη μονάδα γονέα ακούγεται ένα ηχητικό σήμα, τότε η ισχύς των μπαταριών είναι χαμηλή. Τοποθετήστε τη μονάδα γονέα στο φορτιστή.

Σημείωση: Όταν η μονάδα γονέα δεν είναι τοποθετημένη στο φορτιστή, οι μπαταρίες σταδιακά αποφορτίζονται, ακόμη κι αν η μονάδα γονέα είναι απενεργοποιημένη.

Λειτουργία με ρεύμα

- 1 Βεβαιωθείτε ότι έχετε τοποθετήσει τις επαναφορτιζόμενες μπαταρίες στη μονάδα γονέα.
- 2 Συνδέστε το μετασχηματιστή του φορτιστή στην πρίζα και τοποθετήστε τη μονάδα γονέα στο φορτιστή (Εικ. 9).
- ▶ Ανάβει η λυχνία POWER του φορτιστή.

Χρήση της συσκευής

- 1 Τοποθετήστε τη μονάδα γονέα και τη μονάδα μωρού στο ίδιο δωμάτιο για να ελέγχετε τη σύνδεση (Εικ. 10).
Φροντίστε ώστε η μονάδα μωρού να βρίσκεται σε απόσταση τουλάχιστον 1 μέτρου/3 ποδιών από τη μονάδα γονέα.
- 2 Πατήστε και κρατήστε πατημένο το κουμπί on/off Ψ στη μονάδα μωρού για 2 δευτερόλεπτα. (Εικ. 11)
 - ▶ Το νυχτερινό φως ανάβει για λίγο.
 - ▶ Η οθόνη ανάβει και εμφανίζει την υπάρχουσα θερμοκρασία δωματίου.
 - ▶ Ανάβει η λυχνία ON.
- 3 Πατήστε και κρατήστε πατημένο το κουμπί on/off Ψ στη μονάδα γονέα για 2 δευτερόλεπτα. (Εικ. 12)
 - ▶ Οι λυχνίες επιπέδου ήχου ανάβουν μπλε για λίγο.
 - ▶ Η οθόνη ανάβει και εμφανίζονται το σύμβολο μπαταρίας και η ένδειξη θερμοκρασίας.
 - ▶ Η λυχνία LINK αναβοσβήνει κόκκινη για λίγο και, στη συνέχεια, αρχίζει να αναβοσβήνει πράσινη για όσο διάστημα η μονάδα γονέα προσπαθεί να συνδεθεί με τη μονάδα μωρού.
 - ▶ Η λυχνία LINK στη μονάδα γονέα αναβοσβήνει πράσινη μέχρι να επιτευχθεί η σύνδεση. Αυτή η διαδικασία διαρκεί έως 30 δευτερόλεπτα. Μόλις επιτευχθεί η σύνδεση, η λυχνία LINK στη μονάδα γονέα ανάβει συνεχόμενα πράσινη (Εικ. 13).
 - ▶ Εάν δεν επιτευχθεί σύνδεση μετά από 30 δευτερόλεπτα, η λυχνία LINK της μονάδας γονέα αναβοσβήνει κόκκινη, από τη μονάδα γονέα ακούγεται ένα ηχητικό σήμα ανά διαστήματα και στην οθόνη της μονάδας γονέα εμφανίζεται το μήνυμα *Not Linked*.
- 4 Τοποθετήστε τη μονάδα μωρού σε απόσταση τουλάχιστον 1 μέτρου/3 ποδιών από το μωρό σας (Εικ. 14).

5 Τοποθετήστε τη μονάδα γονέα εντός της εμβέλειας λειτουργίας της μονάδας μωρού. Φροντίστε ώστε να βρίσκεται σε απόσταση τουλάχιστον 1 μέτρου/3 ποδιών από τη μονάδα μωρού (Εικ. 15).

Για περισσότερες πληροφορίες σχετικά με την εμβέλεια λειτουργίας, δείτε παρακάτω την ενότητα 'Εμβέλεια λειτουργίας'.

Εμβέλεια λειτουργίας

Η εμβέλεια λειτουργίας του βρεφικού μόνιτορ είναι 300 μέτρα/900 πόδια σε εξωτερικό χώρο. Ανάλογα με το περιβάλλον και άλλους παρεμβάλλοντες παράγοντες, η εμβέλεια ενδέχεται να είναι μικρότερη. Σε εσωτερικό χώρο, η εμβέλεια λειτουργίας φτάνει στα 50 μέτρα/150 πόδια.

Στεγνά υλικά	Πάχος υλικών	Απώλεια εμβέλειας
Ξύλο, γύψος, χαρτόνι, γυαλί (χωρίς μέταλλο, καλώδια ή μόλυβδο)	< 30 εκ./12 ίν.	0-10%
Τούβλο, κοντραπλακέ	< 30 εκ./12 ίν.	5-35%
Ενισχυμένο ταϊμέντο	< 30 εκ./12 ίν.	30-100%
Μεταλλικές γρίλιες ή μπάρες	< 1 εκ./0,4 ίν.	90-100%
Φύλλα μετάλλου ή αλουμινίου	< 1 εκ./0,4 ίν.	100%

Για υγρά υλικά, η απώλεια εμβέλειας ενδέχεται να φτάνει το 100%.

Χαρακτηριστικά

Ρύθμιση έντασης ηχείου

- 1 Πατήστε στιγμιαία τα κουμπιά έντασης ήχου + και – στη μονάδα μωρού έως ότου φτάσετε στην επιθυμητή ένταση ηχείου για τη μονάδα μωρού (Εικ. 16).
 - 2 Πατήστε στιγμιαία τα κουμπιά έντασης ήχου + και – στη μονάδα γονέα έως ότου φτάσετε στην επιθυμητή ένταση ηχείου για τη μονάδα γονέα (Εικ. 17).
- Στις οθόνες εμφανίζονται ενδείξεις για τις ρυθμίσεις έντασης ήχου των μονάδων:
- **Vol VME OFF** : απενεργοποιημένος ήχος στη μονάδα γονέα / παρακολούθηση του μωρού χωρίς ήχο
 - **Vol VME ■** : χαμηλότερο δυνατό επίπεδο έντασης του ήχου (στη μονάδα γονέα και στη μονάδα μωρού)
 - **Vol VME ■ ■ ■ ■ ■** : υψηλότερο δυνατό επίπεδο έντασης του ήχου (στη μονάδα γονέα και στη μονάδα μωρού)

Σημείωση: Εάν πατήσετε τα κουμπιά έντασης ήχου + και – για περισσότερο χρόνο από όσο πρέπει, η ένταση του ήχου δεν μεταβάλλεται.

Σημείωση: Η ρύθμιση της έντασης του ήχου στη μονάδα μωρού απαιτείται μόνο όταν χρησιμοποιείτε τη λειτουργία talk (ομιλίας) (δείτε παρακάτω).

Σημείωση: Εάν η ένταση του ήχου έχει ρυθμιστεί σε υψηλό επίπεδο, οι μονάδες καταναλώνουν περισσότερη ισχύ.

Λειτουργία Talk (ομιλίας)

Μπορείτε να χρησιμοποιήσετε το κουμπί TALK στη μονάδα γονέα για να μιλήσετε στο μωρό σας (π.χ. για να το ηρεμήσετε).

- 1 Πατήστε και κρατήστε πατημένο το κουμπί TALK και μιλήστε καθαρά στο μικρόφωνο (Εικ. 18).

2 Αφήστε το κουμπί TALK όταν σταματήσετε να μιλάτε.

Σημείωση: Όταν πατάτε το κουμπί TALK δεν μπορείτε να ακούσετε το μωρό σας.

Παρακολούθηση μωρού χωρίς ήχο

1 Πατήστε στιγμιαία το κουμπί μείωσης έντασης ήχου (–) στη μονάδα γονέα έως ότου απενεργοποιηθεί πλήρως ο ήχος (Εικ. 19).

○ ήχος έχει απενεργοποιηθεί πλήρως όταν όλες οι λυχνίες επιπέδου ήχου είναι σβηστές.

- ▶ Όσο η μονάδα μωρού δεν ανιχνεύει κάποιον ήχο, όλες οι λυχνίες επιπέδου ήχου παραμένουν σβηστές (Εικ. 20).
- ▶ Όταν η μονάδα μωρού ανιχνεύσει έναν ήχο, μία ή περισσότερες λυχνίες επιπέδου ήχου στη μονάδα γονέα ανάβουν. Όσο πιο δυνατός είναι ο ήχος, τόσο περισσότερες λυχνίες ανάβουν.

Νυχτερινό φως

1 Πατήστε στιγμιαία το κουμπί νυχτερινού φωτός ☼ στη μονάδα μωρού για να ενεργοποιήσετε το νυχτερινό φως. (Εικ. 21)

- ▶ ☼ εμφανίζεται και στις δύο οθόνες.

2 Πατήστε ξανά στιγμιαία το κουμπί νυχτερινού φωτός ☼ για να απενεργοποιήσετε το νυχτερινό φως.

- ▶ Το νυχτερινό φως εξασθενεί σταδιακά πριν σβήσει εντελώς.
- ▶ ☼ εξαφανίζεται και από τις δύο οθόνες.

Σημείωση: Εάν πατήσετε το κουμπί νυχτερινού φωτός ☼ για περισσότερο χρόνο από όσο πρέπει, το νυχτερινό φως ούτε θα ανάψει ούτε θα σβήσει.

Συμβουλή: Απενεργοποιήστε το νυχτερινό φως όταν λειτουργείτε τη μονάδα μωρού με μπαταρίες. Με τον τρόπο αυτό εξοικονομείτε ισχύ.

Εντοπισμός της μονάδας γονέα

Εάν δεν μπορείτε να βρείτε τη μονάδα γονέα και ο ήχος είναι απενεργοποιημένος, μπορείτε να χρησιμοποιήσετε το κουμπί PAGE στη μονάδα μωρού για να εντοπίσετε τη μονάδα γονέα.

1 Πατήστε στιγμιαία το κουμπί PAGE στη μονάδα μωρού (Εικ. 22).

- ▶ P39 in3 εμφανίζεται και στις δύο οθόνες.
- ▶ Η μονάδα γονέα επανέρχεται αυτόματα στο μεσαίο επίπεδο έντασης ήχου και εκπέμπει ένα ηχητικό σήμα εντοπισμού.

2 Για να διακόψετε την εκπομπή του ηχητικού σήματος εντοπισμού, πατήστε ξανά στιγμιαία το κουμπί PAGE ή πατήστε οποιοδήποτε κουμπί στη μονάδα γονέα.

Σημείωση: Εάν πατήσετε το κουμπί PAGE για περισσότερο χρόνο από όσο πρέπει, η μονάδα γονέα δεν εκπέμπει το ηχητικό σήμα εντοπισμού.

Λειτουργία νανουρίσματος

1 Πατήστε στιγμιαία το κουμπί νανουρίσματος ♪ στη μονάδα μωρού για να επιλέξετε ένα από τα πέντε διαθέσιμα νανουρίσματα. (Εικ. 23)

2 Πατήστε στιγμιαία το κουμπί έναρξης/διακοπής ▶■ για αναπαραγωγή του επιλεγμένου νανουρίσματος. (Εικ. 24)

3 Πατήστε στιγμιαία το κουμπί OK στη μονάδα γονέα για να διακόψετε το νανούρισμα. Πατήστε ξανά το κουμπί OK στη μονάδα γονέα για να ξεκινήσει πάλι το νανούρισμα. (Εικ. 25).

- ▶ Εάν δεν συνεχίσετε την αναπαραγωγή του νανουρίσματος εντός 60 δευτερολέπτων, η λειτουργία νανουρίσματος απενεργοποιείται αυτόματα.

- 4** Πατήστε ξανά στιγμιαία το κουμπί έναρξης/διακοπής ►■ στη μονάδα μωρού για να διακόψετε το νανούρισμα. (Εικ. 24)

Σημείωση: Εάν πατήσετε το κουμπί νανουρίσματος ♪ για περισσότερο χρόνο από όσο πρέπει, δεν επιλέγεται κανένα νανούρισμα.

Κλιπ ζώνης και λουράκι λαιμού

Εάν οι μπαταρίες της μονάδας γονέα είναι επαρκώς φορτισμένες, μπορείτε να μεταφέρετε τη μονάδα εντός και εκτός σπιτιού προσαρμόζοντας τη στη ζώνη σας ή κρεμώντας την γύρω από το λαιμό σας με το λουράκι λαιμού. Έτσι μπορείτε να παρακολουθείτε το μωρό σας ενώ μετακινείστε.

Σύνδεση του κλιπ ζώνης

- 1** Τοποθετήστε την μικρή προεξοχή που βρίσκεται στην πίσω πλευρά του κλιπ ζώνης μέσα στην υποδοχή που βρίσκεται στην πίσω πλευρά της μονάδας γονέα (1). Γυρίστε το κλιπ ζώνης προς τα αριστερά (2) μέχρι να εφαρμόσει στη θέση του ('κλικ') (Εικ. 26).

Αποσύνδεση του κλιπ ζώνης

- 1** Γυρίστε το κλιπ ζώνης προς τα δεξιά (1) και αφαιρέστε το από την υποδοχή (2) (Εικ. 27).

Σύνδεση του λουρακίου λαιμού

- 1** Τοποθετήστε την μικρή προεξοχή που βρίσκεται στο άκρο του λουρακίου λαιμού μέσα στην υποδοχή που βρίσκεται στην πίσω πλευρά της μονάδας γονέα (1). Γυρίστε το λουράκι λαιμού προς τα αριστερά (2) μέχρι να εφαρμόσει στη θέση του ('κλικ') (Εικ. 28).

Αποσύνδεση του λουρακίου λαιμού

- 1** Γυρίστε το λουράκι λαιμού προς τα δεξιά (1) και αφαιρέστε το από την υποδοχή (2) (Εικ. 29).

Λειτουργία ακύρωσης ρυθμίσεων

Αυτή η λειτουργία σας δίνει τη δυνατότητα να ακυρώσετε όλες τις ρυθμίσεις σας και να επαναφέρετε τη μονάδα γονέα και τη μονάδα μωρού στις προεπιλεγμένες (εργοστασιακά) ρυθμίσεις. Μπορείτε να χρησιμοποιήσετε αυτή τη λειτουργία εάν αντιμετωπίσετε προβλήματα που δεν μπορείτε να επιλύσετε ακολουθώντας τις προτάσεις του κεφαλαίου 'Συχνές ερωτήσεις'. Η επαναφορά των μονάδων πρέπει να πραγματοποιηθεί ξεχωριστά.

- 1** Πατήστε και κρατήστε πατημένο το κουμπί on/off Ψ για 2 δευτερόλεπτα για να ενεργοποιήσετε τη μονάδα. (Εικ. 11)
- 2** Στη συνέχεια, πατήστε αμέσως και κρατήστε πατημένο το κουμπί μείωσης έντασης ήχου (-) μέχρι να εμφανιστεί το μήνυμα 'Reset' (ακύρωση ρυθμίσεων) στην οθόνη (Εικ. 30).
- Έχει γίνει επαναφορά της μονάδας στις προεπιλεγμένες εργοστασιακές ρυθμίσεις. Τώρα κάντε το ίδιο και με την άλλη μονάδα.

Προεπιλεγμένες ρυθμίσεις

Μονάδα γονέα

- Ένταση ηχείου: 1
- Ευαισθησία μικροφώνου: 3
- Ειδοποίηση ήχου: ενεργοποιημένη
- Ειδοποίηση θερμοκρασίας: ενεργοποιημένη
- Ειδοποίηση 'χαμηλής θερμοκρασίας': 14°C
- Ειδοποίηση 'υψηλής θερμοκρασίας': 30°C

Μονάδα μωρού

- Ένταση ηχείου: 3
- Νυχτερινό φως: απενεργοποιημένο
- Νανούρισμα: 1

Επιλογές μενού

Οι περισσότερες λειτουργίες μπορούν να χρησιμοποιηθούν και στη μονάδα μωρού και στη μονάδα γονέα, αλλά υπάρχουν ορισμένες λειτουργίες που μπορούν να ρυθμιστούν μόνο μέσω των επιλογών μενού που διατίθενται στη μονάδα γονέα.

Λειτουργία μενού - γενική περιγραφή

- 1** Πατήστε το κουμπί MENU (Μενού) για να ανοίξετε το μενού (Εικ. 31).
 ► Στην οθόνη εμφανίζεται η πρώτη επιλογή μενού.
- 2** Χρησιμοποιήστε τα κουμπιά – και + για να επιλέξετε την επιθυμητή επιλογή μενού (Εικ. 32).
- 3** Πατήστε το κουμπί OK για να επιβεβαιώσετε την επιλογή σας (Εικ. 33).
- 4** Χρησιμοποιήστε τα κουμπιά + και - για να επιλέξετε την επιθυμητή ρύθμιση.
- 5** Πατήστε το κουμπί OK για να επιβεβαιώσετε την επιλογή σας.
 ► SAVED εμφανίζεται στην οθόνη.
- 6** Πατήστε ξανά το κουμπί MENU για να εξέλθετε από το μενού (Εικ. 31).

Σημείωση: Πατάτε πάντα στιγμιαία τα κουμπιά MENU, – και + και OK. Εάν τα πατήσετε για περισσότερο από όσο πρέπει, δεν θα λειτουργήσουν.

Ενεργοποίηση/απενεργοποίηση νυχτερινού φωτός

- 1** Επιλέξτε L I9HE ON? ή L I9HE OFF? πατώντας τα κουμπιά – και +. Επιβεβαιώστε την επιλεγμένη ρύθμιση πατώντας το κουμπί OK.

Αναπαραγωγή νανουρισμάτων

Για αναπαραγωγή ή διακοπή ενός νανουρίσματος:

- 1** Επιλέξτε Lul I 3BY?♪ πατώντας τα κουμπιά – και + και επιβεβαιώστε πατώντας το κουμπί OK.
- 2** Επιλέξτε Pl 3Y? για επανάληψη του νανουρίσματος που αναπαράχθηκε τελευταίο ή SeP Lul I 3BY? για διακοπή της αναπαραγωγής. Επιβεβαιώστε πατώντας το κουμπί OK.

Για επιλογή άλλου νανουρίσματος:

- 1** Επιλέξτε Lul I 3BY?♪ πατώντας τα κουμπιά – και + και επιβεβαιώστε πατώντας το κουμπί OK.
- 2** Επιλέξτε Sei EcE nEW πατώντας τα κουμπιά – και + και επιβεβαιώστε πατώντας το κουμπί OK.
- 3** Επιλέξτε το επιθυμητό νανούρισμα πατώντας τα κουμπιά – και + και επιβεβαιώστε πατώντας το κουμπί OK.

Ρύθμιση της ευαισθησίας του μικροφώνου

Μπορείτε να ρυθμίσετε την ευαισθησία του μικροφώνου της μονάδας μωρού στο επιθυμητό επίπεδο. Μπορείτε να αλλάξετε την ευαισθησία του μικροφώνου μόνο όταν έχει επιτευχθεί σύνδεση μεταξύ της μονάδας μωρού και της μονάδας γονέα, δηλαδή όταν η λυχνία LINK στη μονάδα γονέα ανάβει συνεχόμενα πράσινη.

- 1 Επιλέξτε **SOUND IZ IV IZ** πατώντας τα κουμπιά – και + και επιβεβαιώστε πατώντας το κουμπί OK.
- 2 Επιλέξτε το επιθυμητό επίπεδο ευαισθησίας μικροφώνου για τη μονάδα μωρού πατώντας τα κουμπιά – και + επιβεβαιώστε πατώντας το κουμπί OK.
 - ▶ μία λυχνία αναμμένη = ελάχιστο επίπεδο ευαισθησίας
 - ▶ όλες οι λυχνίες αναμμένες = μέγιστο επίπεδο ευαισθησίας

Σημείωση: Όταν η ευαισθησία του μικροφώνου της μονάδας μωρού έχει ρυθμιστεί σε υψηλό επίπεδο, ανιχνεύει περισσότερους ήχους, με αποτέλεσμα να εκπέμπει πιο συχνά. Συνεπώς, η μονάδα καταναλώνει περισσότερη ισχύ.

Ενεργοποίηση/απενεργοποίηση ειδοποίησης ήχου

Εάν είναι ενεργοποιημένη η ειδοποίηση ήχου, από τη μονάδα γονέα ακούγεται ένα ηχητικό σήμα όταν η πέμπτη λυχνία επιπέδου ήχου ανάψει μπλε, ενώ ο ήχος είναι απενεργοποιημένος.

- 1 Επιλέξτε **Sound Al On** πατώντας τα κουμπιά – και + και επιβεβαιώστε πατώντας το κουμπί OK.
- 2 Επιλέξτε **Al On?** ή **Al On OFF?** και επιβεβαιώστε πατώντας το κουμπί OK.

Ρύθμιση του εύρους της θερμοκρασίας δωματίου

Μπορείτε να ρυθμίσετε το εύρος θερμοκρασίας (ελάχιστη και μέγιστη θερμοκρασία) για το δωμάτιο του μωρού σας.

- 1 Επιλέξτε **TEMPERATURE** – ° πατώντας τα κουμπιά – και + και επιβεβαιώστε πατώντας το κουμπί OK.
 - ▶ **RANGE** εμφανίζεται στην οθόνη.
- 2 Επιβεβαιώστε πατώντας το κουμπί OK.
- 3 Ρυθμίστε την επιθυμητή ελάχιστη θερμοκρασία πατώντας τα κουμπιά – και + και επιβεβαιώστε πατώντας το κουμπί OK.
- 4 Ρυθμίστε την επιθυμητή μέγιστη θερμοκρασία πατώντας τα κουμπιά – και + και επιβεβαιώστε πατώντας το κουμπί OK.

Σημείωση: Όταν η μέγιστη θερμοκρασία που έχει ρυθμιστεί είναι χαμηλότερη από τη θερμοκρασία του δωματίου, η μονάδα καταναλώνει περισσότερη ισχύ, διότι η οθόνη παραμένει συνεχώς αναμμένη. Το ίδιο συμβαίνει όταν η ελάχιστη θερμοκρασία που έχει ρυθμιστεί είναι υψηλότερη από τη θερμοκρασία του δωματίου.

Ενεργοποίηση/απενεργοποίηση ειδοποίησης θερμοκρασίας

Εάν είναι ενεργοποιημένη η ειδοποίηση θερμοκρασίας, από τη μονάδα γονέα ακούγεται ένα ηχητικό σήμα εάν η πραγματική θερμοκρασία του δωματίου υπερβεί τη μέγιστη θερμοκρασία που έχετε ρυθμίσει ή εάν πέσει κάτω από την ελάχιστη θερμοκρασία που έχετε ρυθμίσει. Εάν δεν έχει ρυθμιστεί μέγιστη και ελάχιστη θερμοκρασία, η ειδοποίηση θερμοκρασίας θα απενεργοποιηθεί όταν η θερμοκρασία δωματίου πέσει κάτω από τους 7°C ή υπερβεί τους 33°C.

- 1 Επιλέξτε **TEMPERATURE** – ° πατώντας τα κουμπιά – και + και επιβεβαιώστε πατώντας το κουμπί OK.
- 2 Επιλέξτε **Al On/OFF** πατώντας τα κουμπιά – και + και επιβεβαιώστε πατώντας το κουμπί OK.
- 3 Επιλέξτε **Al On?** ή **Al On OFF?** και επιβεβαιώστε πατώντας το κουμπί OK.

Καθαρισμός και συντήρηση

Μην βυθίζετε τη μονάδα γονέα και τη μονάδα μωρού σε νερό και μην τις πλένετε σε νερό βρύσης.

Μην χρησιμοποιείτε σπρέι καθαρισμού ή/και υγρά καθαριστικά.

1 Αποσυνδέστε τη μονάδα μωρού από την πρίζα, εάν είναι συνδεδεμένη, και αποσύρετε τη μονάδα γονέα από το φορτιστή.

2 Καθαρίστε τη μονάδα γονέα και τη μονάδα μωρού με ένα νωπό πανί.

Βεβαιωθείτε ότι η μονάδα γονέα έχει στεγνώσει πριν την τοποθετήσετε ξανά στο φορτιστή.

3 Καθαρίστε το φορτιστή με ένα στεγνό πανί.

Αποθήκευση

- Μπορείτε να χρησιμοποιήσετε τη θήκη ταξιδιού για να αποθηκεύσετε το βρεφικό μόνιτορ όταν ταξιδεύετε.
- Όταν δεν πρόκειται να χρησιμοποιήσετε το βρεφικό μόνιτορ για κάποιο χρονικό διάστημα, αφαιρέστε τις μπαταρίες και αποθηκεύστε τη μονάδα γονέα, τη μονάδα μωρού, το μετασχηματιστή της μονάδας μωρού και το φορτιστή στη θήκη ταξιδιού που παρέχεται.

Περιβάλλον

- Στο τέλος της ζωής της συσκευής μην την πετάξετε μαζί με τα συνηθισμένα απορρίματα του σπιτιού σας, αλλά παραδώστε τη σε ένα επίσημο σημείο συλλογής για ανακύκλωση. Με αυτόν τον τρόπο, θα βοηθήσετε στην προστασία του περιβάλλοντος (Εικ. 34).
- Οι μπαταρίες περιέχουν ουσίες που ενδέχεται να μολύνουν το περιβάλλον. Μην απορρίπτετε τις μπαταρίες μαζί με τα συνηθισμένα απορρίματα του σπιτιού σας, αλλά παραδώστε τις σε ένα επίσημο σημείο συλλογής. Αφαιρείτε πάντα τις μπαταρίες πριν απορρίψετε και παραδώσετε τη συσκευή σε ένα επίσημο σημείο συλλογής.

Εγγύηση και σέρβις

Εάν χρειάζεστε κάποιες πληροφορίες ή αντιμετωπίζετε κάποιο πρόβλημα, παρακαλούμε επισκεφτείτε την ιστοσελίδα της Philips στη διεύθυνση www.philips.com ή επικοινωνήστε με το Τμήμα Εξυπηρέτησης Πελατών της Philips στη χώρα σας (θα βρείτε το τηλέφωνο στο διεθνές φυλλάδιο εγγύησης). Εάν δεν υπάρχει Τμήμα Εξυπηρέτησης Πελατών στη χώρα σας, απευθυνθείτε στον τοπικό αντιπρόσωπό σας της Philips ή επικοινωνήστε με ένα εξουσιοδοτημένο κέντρο σέρβις των Οικιακών Συσκευών και Ειδών Προσωπικής Φροντίδας της Philips.

Συχνές ερωτήσεις

Στο κεφάλαιο αυτό αναγράφονται οι πιο συχνές ερωτήσεις σχετικά με τη συσκευή. Εάν δεν μπορείτε να βρείτε την απάντηση στην ερώτησή σας, επικοινωνήστε με το Τμήμα Εξυπηρέτησης Πελατών της χώρας σας.

Ερώτηση	Απάντηση
Γιατί δεν ανάβουν η λυχνία ΟΝ της μονάδας μωρού και η λυχνία LINK της μονάδας γονέα όταν πατάω τα κουμπιά on/off των μονάδων;	Ενδέχεται οι μπαταρίες της μονάδας γονέα να είναι άδειες και η μονάδα γονέα να μην βρίσκεται στο συνδεδεμένο στην πρίζα φορτιστή. Συνδέστε το μετασχηματιστή του φορτιστή στην πρίζα και τοποθετήστε τη μονάδα γονέα στο φορτιστή. Στη συνέχεια, πατήστε το κουμπί on/off για να δημιουργήσετε σύνδεση με τη μονάδα μωρού.
	Ενδέχεται οι μπαταρίες της μονάδας μωρού να είναι άδειες και η μονάδα μωρού να μην είναι συνδεδεμένη στην πρίζα. Αντικαταστήστε τις μπαταρίες ή συνδέστε το μικρό βύσμα στη μονάδα μωρού και το μετασχηματιστή στην πρίζα. Στη συνέχεια, πατήστε το κουμπί on/off για να δημιουργήσετε σύνδεση με τη μονάδα γονέα.
	Ενδέχεται η μονάδα μωρού και η μονάδα γονέα να βρίσκονται εκτός εμβέλειας η μία από την άλλη. Μετακινήστε τη μονάδα γονέα πιο κοντά στη μονάδα μωρού, αλλά όχι πιο κοντά από 1 μέτρο/3 πόδια.
	Εάν η λυχνία LINK στη μονάδα γονέα δεν έχει αρχίσει ακόμα να αναβοσβήνει, χρησιμοποιήστε τη λειτουργία ακύρωσης ρυθμίσεων για να επαναφέρετε τις μονάδες στις προεπιλεγμένες ρυθμίσεις τους.
Γιατί αναβοσβήνει κόκκινη η λυχνία LINK στη μονάδα γονέα και γιατί εμφανίζεται το μήνυμα (<i>Note L inkEd</i>) στην οθόνη;	Η μονάδα μωρού και η μονάδα γονέα είναι εκτός εμβέλειας η μια από την άλλη. Μετακινήστε τη μονάδα γονέα πιο κοντά στη μονάδα μωρού.
Γιατί αναβοσβήνει κόκκινη η λυχνία LINK στη μονάδα γονέα;	Η ισχύς των μπαταριών της μονάδας μωρού είναι χαμηλή. Αντικαταστήστε τις μπαταρίες ή συνδέστε τη μονάδα μωρού στην πρίζα (δείτε το κεφάλαιο 'Προετοιμασία για χρήση').
Γιατί ακούγεται ένα ηχητικό σήμα από τη μονάδα γονέα;	Εάν ακούγεται ένα ηχητικό σήμα από τη μονάδα γονέα ενώ η λυχνία LINK αναβοσβήνει κόκκινη και το μήνυμα (<i>Note L inkEd</i>) εμφανίζεται στην οθόνη, η σύνδεση με τη μονάδα μωρού έχει χαθεί. Μετακινήστε τη μονάδα γονέα πιο κοντά στη μονάδα μωρού.
	Εάν ακούγεται ένα ηχητικό σήμα από τη μονάδα γονέα και το σύμβολο της μπαταρίας στην οθόνη είναι άδειο, τότε η ισχύς των μπαταριών είναι χαμηλή. Επαναφορτίστε τις μπαταρίες.

Ερώτηση	Απάντηση
	Εάν έχετε απενεργοποιήσει τον ήχο ενώ η ειδοποίηση ήχου είναι ενεργοποιημένη, από τη μονάδα γονέα ακούγεται ένα ηχητικό σήμα κάθε φορά που η πέμπτη λυχνία επιπέδου ήχου ανάβει μπλε γιατί η μονάδα μωρού έχει ανιχνεύσει έναν ήχο.
	Εάν έχετε ρυθμίσει τη θερμοκρασία δωματίου στη μονάδα γονέα και η ειδοποίηση θερμοκρασίας είναι ενεργοποιημένη, από τη μονάδα γονέα ακούγεται ένα ηχητικό σήμα όταν η θερμοκρασία πέσει κάτω από το επίπεδο που έχετε ρυθμίσει ή κάτω από τους 7°C ή όταν η θερμοκρασία υπερβεί το επίπεδο που έχετε ρυθμίσει ή τους 33°C.
Γιατί η συσκευή παράγει έναν διαπεραστικό ήχο;	Ενδέχεται οι μονάδες να βρίσκονται πολύ κοντά η μία στην άλλη. Φροντίστε η μονάδα γονέα και η μονάδα μωρού να βρίσκονται σε απόσταση τουλάχιστον 1 μέτρου/3 ποδιών η μία από την άλλη.
	Ενδέχεται η ένταση του ήχου στη μονάδα γονέα να έχει ρυθμιστεί σε πολύ υψηλό επίπεδο. Μειώστε την ένταση του ήχου στη μονάδα γονέα.
Γιατί δεν ακούγεται ήχος/Γιατί δεν ακούγεται το κλάμα του μωρού μου;	Ενδέχεται η ένταση του ήχου στη μονάδα γονέα να έχει ρυθμιστεί σε πολύ χαμηλό επίπεδο ή ο ήχος να έχει απενεργοποιηθεί. Αυξήστε την ένταση ήχου στη μονάδα γονέα.
	Ενδέχεται η ευαισθησία του μικροφώνου της μονάδας μωρού να έχει ρυθμιστεί σε πολύ χαμηλό επίπεδο. Ρυθμίστε την ευαισθησία του μικροφώνου σε υψηλότερο επίπεδο στο μενού της μονάδας γονέα.
	Ενδέχεται η μονάδα μωρού και η μονάδα γονέα να βρίσκονται εκτός εμβέλειας η μία από την άλλη. Μειώστε την απόσταση μεταξύ τους.
Γιατί η μονάδα γονέα αντιδρά τόσο γρήγορα σε άλλους ήχους;	Η μονάδα μωρού ανιχνεύει και άλλους ήχους εκτός από αυτούς που ακούγονται από το μωρό σας. Μετακινήστε τη μονάδα μωρού πιο κοντά στο μωρό (αλλά διατηρήστε την ελάχιστη απόσταση του 1 μέτρου/3 ποδιών).
	Ενδέχεται η ευαισθησία του μικροφώνου της μονάδας μωρού να έχει ρυθμιστεί σε πολύ υψηλό επίπεδο. Μειώστε το επίπεδο ευαισθησίας του μικροφώνου στο μενού της μονάδας γονέα.
Γιατί η μονάδα γονέα αντιδρά με τόσο καθυστέρηση στο κλάμα του μωρού;	Ενδέχεται η ευαισθησία του μικροφώνου της μονάδας μωρού να έχει ρυθμιστεί σε πολύ χαμηλό επίπεδο. Αυξήστε το επίπεδο ευαισθησίας του μικροφώνου στο μενού της μονάδας γονέα.
Γιατί αποφορτίζονται τόσο γρήγορα οι μπαταρίες της μονάδας μωρού;	Ενδέχεται η ευαισθησία του μικροφώνου της μονάδας μωρού να έχει ρυθμιστεί σε πολύ υψηλό επίπεδο, με αποτέλεσμα η μονάδα μωρού να εκπέμπει πιο συχνά. Μειώστε το επίπεδο ευαισθησίας του μικροφώνου στο μενού της μονάδας γονέα.
	Ενδέχεται η ένταση του ήχου της μονάδας μωρού να έχει ρυθμιστεί σε πολύ υψηλό επίπεδο, με αποτέλεσμα η μονάδα μωρού να καταναλώνει πολύ ενέργεια. Μειώστε την ένταση του ήχου της μονάδας μωρού.

Ερώτηση

Απάντηση

Ενδέχεται να έχετε ρυθμίσει μια μέγιστη θερμοκρασία δωματίου που είναι χαμηλότερη από την πραγματική θερμοκρασία δωματίου ή μια ελάχιστη θερμοκρασία δωματίου που είναι υψηλότερη από την πραγματική θερμοκρασία δωματίου. Αυτό έχει ως αποτέλεσμα η οθόνη να φωτίζεται συνεχώς, γεγονός που με τη σειρά του προκαλεί μεγαλύτερη κατανάλωση ισχύος και γρηγορότερη αποφόρτιση των μπαταριών.

Ίσως έχετε ενεργοποιήσει το νυχτερινό φως. Εάν θέλετε να χρησιμοποιήσετε το νυχτερινό φως, σας συνιστούμε να λειτουργήσετε τη μονάδα μωρού με ρεύμα.

Γιατί ο χρόνος φόρτισης της μονάδας γονέα υπερβαίνει τις 8 ώρες;

Ενδέχεται η μονάδα γονέα να έχει ενεργοποιηθεί κατά τη φόρτιση. Απενεργοποιήστε τη μονάδα γονέα κατά τη διάρκεια της φόρτισης.

Η καθορισμένη εμβέλεια λειτουργίας του βρεφικού μόνιτορ είναι 300 μέτρα/900 πόδια. Γιατί το δικό μου βρεφικό μόνιτορ καλύπτει πολύ μικρότερη απόσταση από την καθορισμένη;

Η καθορισμένη εμβέλεια ισχύει μόνο για υπαίθριους εξωτερικούς χώρους. Μέσα στο σπίτι, η εμβέλεια λειτουργίας περιορίζεται από τον αριθμό, τον τύπο των τοίχων ή/και ταβανιών που παρεμβάλλονται. Στο εσωτερικό του σπιτιού, η εμβέλεια λειτουργίας είναι έως 50 μέτρα/150 πόδια.

Γιατί κατά διαστήματα χάνεται η σύνδεση; Γιατί παρατηρούνται διακοπές στον ήχο;

Η μονάδα μωρού και η μονάδα γονέα βρίσκονται μάλλον κοντά στα όρια της εμβέλειας λειτουργίας. Αλλάξτε θέση ή μειώστε την απόσταση μεταξύ των μονάδων. Σημειώστε ότι κάθε φορά χρειάζονται περίπου 30 δευτερόλεπτα μέχρι να επιτευχθεί σύνδεση.

Τι συμβαίνει σε περίπτωση διακοπής ρεύματος;

Εάν η μονάδα γονέα είναι επαρκώς φορτισμένη, συνεχίζει να λειτουργεί εάν γίνει διακοπή ρεύματος, είτε βρίσκεται στο φορτιστή είτε όχι. Εάν υπάρχουν μπαταρίες μέσα στη μονάδα μωρού, θα γυρίσει αυτόματα στη λειτουργία μπαταρίας σε περίπτωση διακοπής ρεύματος.

Είναι ασφαλές το βρεφικό μόνιτορ από τις παρεμβολές και τη πιθανότητα κάποιος να ωτακουστήσει;

Η τεχνολογία DECT του συγκεκριμένου βρεφικού μόνιτορ εγγυάται μηδενική παρεμβολή από άλλη συσκευή και προστασία από ωτακουστές.

Μερικά κουμπιά δεν φαίνεται να λειτουργούν όταν τα πατάω. Τι κάνω λάθος;

Πρέπει να πατάτε όλα τα κουμπιά στιγμιαία (εκτός από τα κουμπιά on/off και το κουμπί TALK). Εάν τα πατήσετε για περισσότερο από όσο πρέπει, δεν θα λειτουργήσουν.





Ερώτηση	Απάντηση
<p>Υποτίθεται ότι ο χρόνος λειτουργίας της μονάδας γονέα είναι τουλάχιστον 24 ώρες. Γιατί ο χρόνος λειτουργίας της δικής μου μονάδας γονέα είναι μικρότερος;</p>	<p>Μετά την πρώτη φόρτιση των μπαταριών της μονάδας γονέα, ο χρόνος λειτουργίας είναι μικρότερος από 24 ώρες. Η πλήρης απόδοση των μπαταριών θα είναι διαθέσιμη μετά από τέσσερις τουλάχιστον κύκλους φόρτισης και αποφόρτισης.</p>
	<p>Ενδέχεται η ένταση του ήχου της μονάδας γονέα να έχει ρυθμιστεί σε πολύ υψηλό επίπεδο, με αποτέλεσμα να καταναλώνεται περισσότερη ενέργεια. Μειώστε την ένταση του ήχου στη μονάδα γονέα.</p>
	<p>Ενδέχεται η ευαισθησία του μικροφώνου της μονάδας μωρού να έχει ρυθμιστεί σε πολύ υψηλό επίπεδο, με αποτέλεσμα η μονάδα γονέα να καταναλώνει περισσότερη ενέργεια. Μειώστε το επίπεδο ευαισθησίας του μικροφώνου στο μενού της μονάδας γονέα.</p>
<p>Γιατί δεν εμφανίζεται το σύμβολο της μπαταρίας στην οθόνη της μονάδας γονέα όταν αρχίζω να επαναφορτίζω τη μονάδα γονέα;</p>	<p>Ενδέχεται να χρειαστούν μερικά λεπτά μέχρι να εμφανιστεί το σύμβολο μπαταρίας στην οθόνη της μονάδας γονέα, όταν φορτίζετε τη μονάδα για πρώτη φορά ή μετά από μεγάλο διάστημα μη χρήσης.</p>

Introducción

Philips Avent se dedica a la fabricación de productos fiables para el cuidado del bebé, que proporcionen a los padres la tranquilidad que necesitan. Este vigilabebés de Philips Avent permite vigilar al bebé de forma continua y oírle con claridad sin ruidos que interfieran. La tecnología DECT garantiza la eliminación de interferencias de otros dispositivos inalámbricos y una señal nítida entre la unidad del bebé y la unidad de padres.

Descripción general (fig. 1)









A Unidad del bebé

- 1 Botón de encendido/apagado 
- 2 Sensor de temperatura
- 3 Piloto de encendido (ON)
- 4 Botones de volumen +/-
- 5 Botón de localización (PAGE)
- 6 Pantalla
- 7 Luz nocturna
- 8 Botón de reproducción/parada 
- 9 Botón de nana 
- 10 Botón de luz nocturna 
- 11 Micrófono
- 12 Adaptador
- 13 Clavija pequeña
- 14 Tapa del compartimento de las pilas
- 15 Toma para clavija pequeña
- 16 Compartimento de las pilas

B Unidad de padres

- 1 Pilotos de nivel de sonido
- 2 Pantalla
- 3 Botón del intercomunicador TALK
- 4 Botón MENU
- 5 Botón de encendido/apagado 
- 6 Piloto de conexión (LINK)
- 7 Orificio para la pinza para cinturón y la cinta para el cuello
- 8 Botones de volumen +/-
- 9 Botón OK
- 10 Micrófono
- 11 Altavoz
- 12 Compartimento de las pilas
- 13 Pinza para cinturón
- 14 Tapa del compartimento de las pilas
- 15 Cinta para el cuello
- 16 Adaptador
- 17 Cargador
- 18 Piloto de energía (POWER)

C Pantalla

- 1   Indicador de temperatura de la habitación
- 2  Indicador de luz nocturna
- 3  Símbolo de nana
- 4  Símbolo de la pila
- 5  Indicador de volumen
- 6  Indicador de sensibilidad del micrófono
- 7   La temperatura de la habitación es más alta que la temperatura establecida en el menú

- 8 Low La temperatura de la habitación es más baja que la temperatura establecida en el menú
- 9 NoE L inKEd Mensaje "No hay conexión entre las unidades"
- 10 Vol uME ■ ■ ■ Mensaje "Nivel de volumen"
- 11 Paused Mensaje de interrupción de la nana
- D Funda de viaje

Importante

Antes de usar el aparato, lea atentamente este manual del usuario y consérvelo por si necesitara consultarlo en el futuro.

- El objetivo de este vigilabebés es servir de ayuda. En ningún caso sustituye la supervisión responsable y adecuada por parte de un adulto, y no debe utilizarse como tal.
- Antes de enchufarlo, compruebe si el voltaje indicado en los adaptadores de la unidad del bebé y del cargador se corresponde con el voltaje de la red local.
- Utilice y guarde el aparato a una temperatura entre 10°C y 40°C.
- El aparato es adecuado para voltajes de red de 220 a 240V.
- No exponga el vigilabebés a temperaturas extremadamente bajas o altas ni al contacto directo con la luz del sol.
- Mantenga siempre la unidad del bebé y el cable fuera del alcance del bebé (a 1 metro de distancia como mínimo).
- No coloque nunca la unidad del bebé en el interior de la cuna o el parque.
- No cubra nunca el vigilabebés con una toalla o manta.
- No sumerja nunca ninguna parte del vigilabebés en agua u otros líquidos.
- No utilice nunca el vigilabebés en lugares húmedos o cerca del agua.
- No abra nunca la carcasa de la unidad del bebé o de la unidad de padres (excepto los compartimentos de las pilas), con el fin de evitar descargas eléctricas.
- Utilice sólo el adaptador que se suministra para conectar la unidad del bebé a la red.
- Utilice sólo el cargador que se suministra para cargar la unidad de padres.
- Los adaptadores contienen un transformador. No corte los adaptadores para sustituirlos por otras clavijas, ya que se producirán situaciones de peligro.
- Si el adaptador de la unidad del bebé está dañado, sustitúyalo siempre por otro del modelo original para evitar situaciones de peligro.
- Si el cargador o el adaptador del cargador están dañados, sustitúyalos siempre por otros del modelo original para evitar situaciones de peligro.
- Inserte siempre pilas no recargables del tipo adecuado en la unidad del bebé, para evitar el riesgo de explosión. Utilice siempre pilas recargables del tipo adecuado en la unidad de padres.
- Puesto que la transmisión continua está prohibida, sólo oirá a su bebé cuando emita sonidos.

Campos electromagnéticos (CEM)

Este aparato Philips Avent cumple todos los estándares sobre campos electromagnéticos (CEM). Si se utiliza correctamente y de acuerdo con las instrucciones de este manual, el aparato se puede usar de forma segura según los conocimientos científicos disponibles en la actualidad.

Preparación para su uso

Unidad del bebé

Puede utilizar la unidad del bebé conectándola a la red eléctrica o usando pilas. Recomendamos que utilice pilas aunque vaya a utilizar la unidad conectada a la red eléctrica. De esta manera se garantiza una alimentación de reserva que se activa automáticamente en caso de producirse un corte del suministro eléctrico.

Funcionamiento conectado a la red

- 1 Enchufe la clavija pequeña a la unidad del bebé y conecte el adaptador a la red (fig. 2).

Funcionamiento a pilas

La unidad del bebé funciona con 4 pilas R6 AA de 1,5V (no incluidas). Recomendamos usar pilas Philips LR6 PowerLife.

Cuando vaya a poner las pilas, asegúrese de que sus manos y la unidad estén secas.

- 1 Gire la tapa del compartimento de las pilas hacia la izquierda (◀ OPEN) con la palma de su mano. (fig. 3)
- 2 Quite la tapa.
- 3 Inserte cuatro pilas AA R6 de 1,5V (fig. 4).
 - ▶ Coloque dos pilas, una sobre la otra, y asegúrese de que los polos + y - estén en la posición correcta.
- 4 Vuelva a colocar la tapa del compartimento de las pilas en la unidad del bebé y gírela hacia la derecha (CLOSE ▶) con la palma de la mano para cerrarla. (fig. 5)

Nota: Cuando se estén agotando las pilas, el símbolo de la pila aparece en la pantalla.

Unidad de padres

Funcionamiento a pilas

La unidad de padres funciona con dos pilas recargables AAA NiMh de 1,2V que se suministran con el aparato.

Cuando vaya a poner las pilas, asegúrese de que sus manos y la unidad estén secas.

- 1 Deslice la tapa del compartimento de las pilas hacia abajo para quitarla (fig. 6).
- 2 Introduzca las dos pilas recargables (fig. 7).
 - ▶ Asegúrese de que los polos + y - de las pilas estén en la posición correcta.
- 3 Vuelva a colocar la tapa del compartimento de las pilas en la parte trasera de la unidad de padres hasta que encaje en su sitio ("clic") (fig. 8).
- 4 Enchufe el adaptador a la red y coloque la unidad de padres en el cargador (fig. 9).
 - ▶ Se enciende el piloto POWER del cargador
- 5 Deje la unidad de padres en el cargador hasta que las pilas estén completamente cargadas.
 - ▶ **Cuando cargue la unidad por primera vez o tras un largo periodo de tiempo sin ser utilizada, apague la unidad de padres y póngala a cargar durante al menos 10 horas seguidas.**
 - ▶ La carga tarda normalmente 8 horas, pero podría prolongarse si la unidad de padres está encendida durante la carga. Para que el tiempo de carga sea lo más breve posible, apague la unidad de padres durante la carga.
 - ▶ El piloto POWER del cargador permanece encendido, incluso cuando las pilas están completamente cargadas.
 - ▶ Una vez que las pilas se han cargado por completo, la unidad de padres se puede utilizar sin cable durante al menos 24 horas.

Nota: El tiempo de funcionamiento de 24 horas se basa en el supuesto de que la unidad del bebé transmita durante un 25% del tiempo y se encuentre en modo de espera durante el tiempo restante (cuando el bebé está en silencio).

Nota: Al cargar por primera vez las pilas de la unidad de padres, el tiempo de funcionamiento será inferior a 24 horas. Las pilas sólo alcanzan su capacidad total después de haberlas cargado y descargado cuatro veces.

Nota: Cuando el símbolo de la pila que se muestra en la pantalla está vacío y la unidad de padres emite pitidos, significa que las pilas se están agotando. Coloque la unidad de padres en el cargador.

Nota: Cuando la unidad de padres no está en el cargador, las pilas se descargan gradualmente, aunque la unidad esté apagada.

Funcionamiento conectado a la red

- 1 Asegúrese de que ha colocado bien las pilas recargables en la unidad de padres.
- 2 Enchufe el adaptador del cargador a la red y coloque la unidad de padres en el cargador (fig. 9).
- Se enciende el piloto POWER de cargador

Uso del aparato

- 1 Coloque la unidad de padres y la unidad del bebé en la misma habitación para probar la conexión (fig. 10).

Coloque la unidad del bebé a una distancia de al menos 1 metro de la unidad de padres.

- 2 Mantenga pulsado el botón de encendido/apagado \odot de la unidad del bebé durante 2 segundos. (fig. 11)

- La luz nocturna se enciende brevemente.
- La pantalla se ilumina e indica la temperatura actual de la habitación.
- Se enciende el piloto ON.

- 3 Mantenga pulsado el botón de encendido/apagado \odot de la unidad de padres durante 2 segundos. (fig. 12)

- Los pilotos de nivel de sonido se encienden brevemente en color azul.
- La pantalla se ilumina y aparecen el símbolo de la pila y el indicador de temperatura ambiente.
- El piloto LINK parpadea brevemente en color rojo y, a continuación, comienza a parpadear en color verde mientras la unidad de padres intenta establecer conexión con la unidad del bebé.
- El piloto LINK de la unidad de padres parpadea en color verde hasta que se establece la conexión (proceso que puede tardar hasta 30 segundos), permaneciendo luego encendido en color verde de forma continua (fig. 13).
- Si no se establece ninguna conexión después de 30 segundos, el piloto LINK de la unidad de padres parpadea en rojo, la unidad de padres emite un pitido cada cierto tiempo y el mensaje **Not Linked** aparece en la pantalla de la unidad de padres.

- 4 Coloque la unidad del bebé a menos de 1 metro de distancia del bebé (fig. 14).

- 5 Coloque la unidad de padres dentro del alcance de funcionamiento de la unidad del bebé. Compruebe que se encuentra a más de 1 metro de distancia de la unidad del bebé (fig. 15).

Si desea obtener más información sobre el alcance de funcionamiento, consulte la sección "Alcance de funcionamiento".

Alcance de funcionamiento

El alcance de funcionamiento del vigilabebés es de 300 metros al aire libre. En función del entorno y de otros factores de interferencia, este alcance puede ser menor: En interiores, el alcance de funcionamiento es de 50 metros.

Materiales secos	Grosor del material	Pérdida de alcance
Madera, yeso, cartón, cristal (sin metal, cables o plomo)	< 30 cm	0 - 10%
Ladrillo, madera contrachapada	< 30 cm	5 - 35%
Hormigón armado	< 30 cm	30 - 100%

Materiales secos	Grosor del material	Pérdida de alcance
Rejillas o barras metálicas	< 1 cm	90 - 100%
Láminas de metal o aluminio	< 1 cm	100%

En el caso de materiales húmedos, la pérdida de alcance puede ser de hasta el 100%.

Características

Ajuste del volumen del altavoz

- 1 Pulse brevemente los botones de volumen + y – de la unidad del bebé hasta alcanzar el nivel deseado (fig. 16).
 - 2 Pulse brevemente los botones de volumen + y – de la unidad de padres hasta alcanzar el nivel deseado (fig. 17).
- ▶ La pantalla proporciona información visual sobre los ajustes de volumen de las unidades:
 - **VOLUME OFF** : el volumen de la unidad de padres está desactivado / vigilancia silenciosa del bebé;
 - **VOLUME ■** : volumen mínimo (unidad de padres y unidad del bebé);
 - **VOLUME ■ ■ ■ ■ ■** : volumen máximo (unidad de padres y unidad del bebé);

Nota: Si pulsa los botones de volumen + y – durante demasiado tiempo, el volumen no se ajustará.

Nota: Sólo necesita ajustar el volumen de la unidad del bebé cuando utiliza la función de intercomunicador (consulte más abajo).

Nota: Si el ajuste de volumen es muy alto, las unidades consumen más energía.

Función de intercomunicador

Puede utilizar el botón TALK de la unidad de padres para hablar al bebé (por ejemplo, para tranquilizarle).

- 1 Mantenga pulsado el botón TALK y hable por el micrófono con claridad (fig. 18).
- 2 Cuando haya terminado de hablar, suelte el botón TALK.

Nota: Cuando pulse el botón TALK no podrá escuchar al bebé.





Vigilancia silenciosa del bebé

- 1 Pulse brevemente el botón de bajar volumen (-) de la unidad de padres hasta apagar el volumen por completo (fig. 19).

El volumen está completamente apagado cuando todos los pilotos de nivel de sonido están apagados.

- ▶ Mientras la unidad del bebé no detecte ningún sonido, todos los pilotos de nivel de sonido de la unidad de padres permanecerán apagados (fig. 20).
- ▶ Cuando la unidad del bebé recoge un sonido, se encienden uno o varios pilotos de nivel de sonido en la unidad de padres. Cuanto más alto sea el sonido, más pilotos se encenderán.

Luz nocturna

- 1 Pulse brevemente el botón de luz nocturna  de la unidad del bebé para encender la luz nocturna. (fig. 21)
 - ▶  aparece en las dos pantallas.
- 2 Vuelva a pulsar brevemente el botón de luz nocturna  para apagarla.
 - ▶ La luz nocturna se atenúa gradualmente antes de apagarse por completo.
 - ▶  desaparece de ambas pantallas.

Nota: Si mantiene pulsado el botón de luz nocturna ☼ durante demasiado tiempo, la luz nocturna no se encenderá ni se apagará.

Consejo: Cuando utilice la unidad del bebé con pilas, apague la luz nocturna. De esta manera ahorrará energía.

Localización de la unidad de padres

Si no sabe dónde ha dejado la unidad de padres y tiene el volumen apagado, puede utilizar el botón PAGE (localización) de la unidad del bebé para localizarla.

- 1 Pulse brevemente el botón PAGE de la unidad del bebé (fig. 22).
 - ▶ **PAS IN** aparece en las dos pantallas.
 - ▶ La unidad de padres vuelve automáticamente al nivel de volumen medio y emitirá un tono de aviso de localización.
- 2 Para detener el tono de aviso de localización, vuelva a pulsar brevemente el botón PAGE o pulse cualquier botón de la unidad de padres.

Nota: Si pulsa el botón PAGE demasiado tiempo, la unidad de padres no emitirá ningún tono de alerta.

Función de nanas

- 1 Pulse brevemente el botón de nanas 🎵 de la unidad del bebé para seleccionar una de las cinco nanas disponibles. (fig. 23)
- 2 Pulse brevemente el botón de reproducción/parada ▶■ para reproducir la nana seleccionada. (fig. 24)
- 3 Pulse brevemente el botón OK de la unidad de padres para detener la nana. Pulse de nuevo el botón OK de la unidad de padres para continuar la reproducción de la nana (fig. 25).
 - ▶ Si no continúa la nana antes de 60 segundos, la función de nana se desactiva automáticamente.
- 4 Pulse de nuevo brevemente el botón de reproducción/parada ▶■ de la unidad del bebé para detener la nana. (fig. 24)

Nota: Si mantiene pulsado demasiado tiempo el botón de nana 🎵, no se seleccionará ninguna nana.

Pinza para cinturón y cinta para el cuello

Si las pilas de la unidad de padres tienen carga suficiente, podrá llevarla consigo por toda la casa fijándosela al cinturón con la pinza o colgándosela al cuello con la cinta. Así podrá vigilar al bebé mientras se desplaza de un lado a otro.

Acoplamiento de la pinza para cinturón

- 1 Introduzca la patilla de la parte posterior de la pinza para cinturón en el orificio de la parte posterior de la unidad de padres (1). Gire la pinza hacia la izquierda (2) hasta fijarla en su posición ("clic") (fig. 26).

Desacoplamiento de la pinza para cinturón

- 1 Gire la pinza para cinturón hacia la derecha (1) y sáquela del orificio (2) (fig. 27).

Acoplamiento de la cinta para el cuello

- 1 Introduzca la patilla del extremo de la cinta para el cuello en el orificio de la parte posterior de la unidad de padres (1). Gire la cinta hacia la izquierda (2) hasta fijarla en su posición ("clic") (fig. 28).

Desacoplamiento de la cinta para el cuello

- 1 Gire la cinta para el cuello hacia la derecha (1) y sáquela del orificio (2) (fig. 29).

Función de reinicio

Esta función permite restablecer los ajustes predeterminados de la unidad de padres y de la unidad del bebé. Puede utilizar esta función si se produce algún problema que no pueda solucionar siguiendo las recomendaciones del capítulo "Preguntas más frecuentes". Cada unidad debe restablecerse por separado.

- 1 Mantenga pulsado el botón de encendido/apagado  durante 2 segundos para encender la unidad. (fig. 11)
 - 2 Luego pulse inmediatamente el botón de bajar volumen (-) y manténgalo pulsado hasta que el mensaje 'Reset' (Reinicio) aparezca en la pantalla (fig. 30).
- Ahora se han restablecido los ajustes predeterminados de fábrica en la unidad. Haga lo mismo con la otra unidad.

Ajustes predeterminados

Unidad de padres

- Volumen del altavoz: 1
- Sensibilidad del micrófono: 3
- Alerta sonora: activada
- Alerta de temperatura: activada
- Alerta de "Temperatura baja": 14 °C
- Alerta de "Temperatura alta": 30 °C

Unidad del bebé

- Volumen de altavoz: 3
- Luz nocturna: apagada
- Nana: 1

Opciones del menú

La mayoría de las características se pueden seleccionar tanto en la unidad del bebé como en la unidad de padres, pero hay algunas funciones que sólo se pueden establecer a través de las opciones del menú disponibles en la unidad de padres.

Funcionamiento del menú: descripción general

- 1 Pulse el botón MENU para abrir el menú (fig. 31).
 - La primera opción de menú aparece en la pantalla.
- 2 Utilice los botones - y + para seleccionar la opción del menú deseada (fig. 32).
- 3 Pulse el botón OK para confirmar su elección (fig. 33).
- 4 Utilice los botones + y - para seleccionar la opción que desee.
- 5 Pulse el botón OK para confirmar su elección.
 - **SAVE** aparece en la pantalla.
- 6 Pulse el botón MENU de nuevo para salir del menú (fig. 31).

Nota: Pulse siempre brevemente los botones MENU, - y + y OK. Si los mantiene pulsados durante demasiado tiempo no funcionarán.

Encendido/apagado de la luz nocturna

- 1 Seleccione **LIGHT ON?** o **LIGHT OFF?** pulsando los botones - y +. Confirme la opción seleccionada pulsando OK.

Reproducción de nanas

Para reproducir o detener una nana:

- 1 Seleccione *Lul l abY?* pulsando los botones - y +. Para confirmar pulse OK.
- 2 Seleccione *Pl ay?* para reproducir la última nana reproducida o *StoPLul l abY?* para detener la reproducción. Para confirmar, pulse OK.

Para seleccionar una nana diferente:

- 1 Seleccione *Lul l abY?* pulsando los botones - y +. Para confirmar pulse OK.
- 2 Seleccione *SEl EcE nEW* pulsando los botones - y +. Para confirmar pulse OK.
- 3 Seleccione la nana deseada pulsando los botones - y +. Para confirmar pulse OK.

Ajuste de la sensibilidad del micrófono

Puede ajustar la sensibilidad del micrófono de la unidad del bebé al nivel deseado. Sólo puede cambiar la sensibilidad si hay conexión entre la unidad del bebé y la unidad de padres, es decir, cuando el piloto LINK de la unidad de padres se enciende en verde de manera continua.

- 1 Seleccione *SEnS IL IV ILY?* pulsando los botones - y +. Para confirmar pulse OK.
- 2 Seleccione el nivel de sensibilidad del micrófono deseado de la unidad del bebé pulsando los botones - y +. Para confirmar pulse OK.
 - ▶ un piloto encendido = nivel de sensibilidad mínimo
 - ▶ todos los pilotos encendidos = nivel de sensibilidad máximo

Nota: Cuando el nivel de sensibilidad del micrófono de la unidad del bebé es alto, recoge más sonidos y, por tanto, transmite más frecuentemente. Como resultado, las unidades consumen más energía.

Activación/desactivación de la alerta sonora

Si la alerta sonora está activada, la unidad de padres emite pitidos tan pronto como el quinto piloto de nivel de sonido se ilumina en color azul mientras el volumen está desactivado.

- 1 Seleccione *Sound Al Ert* pulsando los botones - y +. Para confirmar pulse OK.
- 2 Seleccione *Al Ert on?* o *Al Ert off?* . Para confirmar pulse OK.

Ajuste de la gama de temperaturas de la habitación

Puede ajustar la gama de temperaturas (temperatura mínima y máxima) para la habitación de su bebé.

- 1 Seleccione *TEMPERature-- °* pulsando los botones - y +. Para confirmar pulse OK.
 - ▶ *RAnGE* aparece en la pantalla.
- 2 Para confirmar pulse OK.
- 3 Establezca la temperatura mínima deseada pulsando los botones - y +. Para confirmar pulse OK.
- 4 Establezca la temperatura máxima deseada pulsando los botones - y +. Para confirmar pulse OK.

Nota: Cuando la temperatura máxima establecida es menor que la temperatura de la habitación, la unidad consume más energía porque la pantalla está encendida continuamente. Lo mismo ocurre cuando la temperatura mínima establecida es más alta que la temperatura de la habitación.

Activación/desactivación de la alerta de temperatura

Si la alerta de temperatura está activada, la unidad de padres emite pitidos en cuanto la temperatura real de la habitación supera la temperatura máxima o es inferior a la temperatura mínima establecida. Si no se ha establecido ninguna temperatura máxima ni mínima, la alerta de temperatura avisará cuando la temperatura de la habitación descienda por debajo de 7 °C o supere los 33 °C.

- 1 Seleccione **TEMPERATURE** – ° pulsando los botones - y +. Para confirmar pulse OK.
- 2 Seleccione **AI ERt on/off** pulsando los botones - y +. Para confirmar pulse OK.
- 3 Seleccione **AI ERt on?** o **AI ERt off?** . Para confirmar pulse OK.

Limpeza y mantenimiento

No sumerja la unidad de padres ni la del bebé en agua ni las lave bajo el grifo.

No utilice aerosoles ni líquidos de limpieza.

- 1 Desenchufe la unidad del bebé si está enchufada a la red y quite la unidad de padres del cargador.

- 2 Limpie la unidad de padres y la unidad del bebé con un paño húmedo.

Asegúrese de que la unidad de padres esté seca antes de volver a colocarla en el cargador.

- 3 Limpie el cargador con un paño seco.

Almacenamiento

- Puede utilizar la funda para guardar el vigilabebés cuando lo lleve de viaje.
- Si no va a utilizar el vigilabebés durante un periodo de tiempo prolongado, quite las pilas y guarde la unidad de padres y la unidad del bebé, el adaptador y el cargador en la funda de viaje que se suministra.

Medio ambiente

- Al final de su vida útil, no tire el aparato junto con la basura normal del hogar. Llévelo a un punto de recogida oficial para su reciclado. De esta manera ayudará a conservar el medio ambiente (fig. 34).
- Las pilas contienen sustancias que pueden contaminar el medio ambiente. No tire las pilas gastadas con la basura normal del hogar; depositelas en un punto de recogida oficial para pilas. Quite siempre las pilas antes de deshacerse del aparato y llévelo a un punto de recogida oficial.

Garantía y servicio

Si necesita información o tiene algún problema, visite la página Web de Philips en www.philips.com, o póngase en contacto con el Servicio de Atención al Cliente de Philips en su país (hallará el número de teléfono en el folleto de la garantía mundial). Si no hay Servicio de Atención al Cliente de Philips en su país, diríjase a su distribuidor local Philips o póngase en contacto con el Service Department de Philips Domestic Appliances and Personal Care BV.

Preguntas más frecuentes

En este capítulo se exponen las preguntas más frecuentes sobre el aparato. Si no encuentra la respuesta a su pregunta, póngase en contacto con el Servicio de Atención al Cliente de su país.

Pregunta	Respuesta
¿Por qué no se ilumina el piloto ON de la unidad del bebé y el piloto LINK de la unidad de padres cuando pulso los botones de encendido/apagado?	Es posible que se hayan agotado las pilas de la unidad de padres y no haya colocado la unidad en el cargador enchufado. Enchufe el adaptador del cargador a la red y coloque la unidad de padres en el cargador. A continuación, pulse el botón de encendido/apagado para establecer la conexión con la unidad del bebé.
	Es posible que se hayan agotado las pilas de la unidad del bebé y la unidad no esté conectada a la red. Cambie las pilas o enchufe la clavija pequeña a la unidad del bebé y conecte el adaptador a la red. Luego pulse el botón de encendido/apagado para establecer la conexión con la unidad de padres.
	Puede que la unidad del bebé y la unidad de padres estén fuera del alcance de funcionamiento. Acerque la unidad de padres a la de bebé, pero no a menos de 1 metro.
	Si aun así el piloto LINK de la unidad de padres no comienza a parpadear, utilice la función de reinicio para restablecer los ajustes predeterminados en ambas unidades.
¿Por qué el piloto LINK de la unidad de padres parpadea en rojo y se muestra el mensaje (Not LINKed) en la pantalla?	La unidad del bebé y la unidad de padres están fuera del alcance de funcionamiento. Acerque la unidad de padres a la del bebé.
¿Por qué el piloto LINK de la unidad de padres parpadea en rojo?	Las pilas de la unidad del bebé se están agotando. Cambie las pilas o enchufe la unidad del bebé a la red (consulte el capítulo "Preparación para su uso").
¿Por qué la unidad de padres emite un pitido?	Si la unidad de padres emite un pitido mientras el piloto LINK parpadea en rojo y se muestra el mensaje (Not LINKed) en la pantalla, se ha perdido la conexión con la unidad del bebé. Acerque la unidad de padres a la unidad del bebé.
	Si la unidad de padres emite un pitido y el símbolo de las pilas que aparece en la pantalla está vacío, las pilas se están agotando. Recárguelas.
	Si ha desactivado el volumen mientras la alerta sonora está activada, la unidad de padres emite un pitido en cuanto el quinto piloto de nivel de sonido se ilumina de color azul, ya que la unidad del bebé ha recogido un sonido.
	Si ha establecido la temperatura de la habitación en la unidad de padres y la alerta de temperatura está activada, la unidad de padres emite un pitido si la temperatura desciende por debajo del nivel establecido o por debajo de 7 °C, o bien si la temperatura supera el nivel establecido o aumenta a más de 33 °C.
¿Por qué emite el aparato un sonido agudo?	Es posible que las unidades estén demasiado cerca la una de la otra. Compruebe que la separación entre la unidad de padres y la unidad del bebé es superior a 1 metro.













Pregunta	Respuesta
	Es posible que el ajuste de volumen de la unidad de padres sea demasiado alto. Baje el volumen de la unidad de padres.
¿Por qué no se oye ningún sonido? ¿Por qué no se oye llorar al bebé?	Es posible que el nivel de volumen de la unidad de padres sea demasiado bajo o que esté apagado. Suba el volumen de la unidad de padres.
	Es posible que el nivel de sensibilidad del micrófono de la unidad del bebé esté demasiado bajo. Ajuste el nivel de sensibilidad del micrófono a un nivel más alto desde el menú de la unidad de padres.
	Es posible que la unidad del bebé y la unidad de padres estén fuera del alcance de funcionamiento. Reduzca la distancia entre las unidades.
¿Por qué la unidad de padres reacciona tan rápidamente a otros sonidos?	La unidad del bebé recoge también otros sonidos aparte de los del bebé. Aproxime la unidad del bebé al bebé (pero manteniendo una distancia mínima de 1 metro).
	Es posible que el nivel de sensibilidad del micrófono de la unidad del bebé esté demasiado alto. Reduzca el nivel de sensibilidad del micrófono desde el menú de la unidad de padres.
¿Por qué la unidad de padres reacciona tan lentamente al llanto del bebé?	Es posible que el nivel de sensibilidad del micrófono de la unidad del bebé esté demasiado bajo. Aumente el nivel de sensibilidad del micrófono desde el menú de la unidad de padres.
¿Por qué se agotan tan rápidamente las pilas de la unidad del bebé?	Es posible que el ajuste del nivel de sensibilidad del micrófono de la unidad del bebé sea demasiado alto y esto hace que la unidad del bebé transmita más frecuentemente. Reduzca el nivel de sensibilidad del micrófono desde el menú de la unidad de padres.
	Es posible que el ajuste de volumen de la unidad del bebé sea demasiado alto, y esto hace que la unidad del bebé consuma mucha más energía. Baje el volumen de la unidad del bebé.
	Puede que haya establecido una temperatura máxima de la habitación que sea inferior la temperatura real de la misma, o una temperatura mínima que sea superior a la temperatura real. Esto hace que la pantalla permanezca siempre encendida, aumentando el consumo de energía y produciendo un agotamiento más rápido de las pilas.
	Puede que haya encendido la luz nocturna. Si desea utilizar la luz nocturna, le recomendamos que utilice la unidad del bebé enchufada a la red.
¿Por qué la unidad de padres tarda más de 8 horas en cargarse?	Es posible que la unidad de padres esté encendida durante el proceso de carga. Apáguela durante el proceso de carga.

Pregunta	Respuesta
El alcance de funcionamiento especificado para el vigilabebés es de 300 metros. ¿Por qué el alcance de mi vigilabebés es mucho menor?	El alcance especificado es válido sólo en exteriores y al aire libre. En interiores, el alcance de funcionamiento está limitado por el número y tipo de paredes y/o techos que se encuentren dentro del alcance. En interiores, el alcance puede ser de hasta 50 metros.
¿Por qué se pierde la conexión de vez en cuando? ¿Por qué hay interrupciones de sonido?	Es posible que la unidad del bebé y la unidad de padres estén fuera de los límites del alcance de funcionamiento. Pruebe en una ubicación diferente o reduzca la distancia entre las unidades. Tenga en cuenta que cada conexión entre las unidades tarda 30 segundos en establecerse.
¿Qué sucede si hay un corte en el suministro eléctrico?	Si la unidad de padres tiene carga suficiente, continúa funcionando durante un corte del suministro eléctrico, tanto en el cargador como fuera de él. Si la unidad del bebé tiene pilas y se produce un corte del suministro eléctrico, la unidad cambiará automáticamente al modo de funcionamiento con pilas.
¿Está protegido el vigilabebés contra escuchas e interferencias?	La tecnología DECT de este vigilabebés garantiza la eliminación de escuchas e interferencias de otros equipos.
Algunos botones no funcionan cuando los pulso. ¿Por qué?	Debe pulsar todos los botones (excepto los botones de encendido/apagado y TALK) brevemente. Si los pulsa durante demasiado tiempo, no funcionan.
Se supone que el tiempo de funcionamiento de la unidad de padres es de 24 horas. ¿Por qué el de mi unidad de padres es menor?	Al cargar por primera vez las pilas de la unidad de padres, el tiempo de funcionamiento será inferior a 24 horas. Las pilas sólo alcanzan su capacidad total después de haberlas cargado y descargado cuatro veces.
	Es posible que el ajuste de volumen de la unidad de padres sea demasiado alto y esto hace que la unidad de padres consuma mucha energía. Baje el volumen de la unidad de padres.
	Es posible que el ajuste del nivel de sensibilidad del micrófono de la unidad del bebé sea demasiado alto, y esto hace que la unidad de padres consuma mucha energía. Reduzca el nivel de sensibilidad del micrófono desde el menú de la unidad de padres.
¿Por qué no aparece el símbolo de la pila en la pantalla de la unidad de padres cuando empiezo a recargarla?	Es posible que el símbolo de la pila tarde varios minutos en aparecer en la pantalla de la unidad de padres cuando la cargue por primera vez o tras un largo periodo sin usarla.

Johdanto

Philips Avent on sitoutunut valmistamaan turvallisia tuotteita, joihin vanhemmat voivat luottaa. Tämän Philips Avent -itkuhälyttimen ansiosta voit olla rauhallisin mielin kellon ympäri, sillä kuulet lapsesi selvästi ilman häiriöääniä. DECT-tekniikka takaa, ettei laite ota häiriötä muista langattomista laitteista, vaan lapsen ja vanhemman yksikön välinen signaali on selkeä.

Laitteen osat (Kuva 1)

- A** Lapsen yksikkö
- 1 Virtapainike 
 - 2 Lämpötilan ilmaisin
 - 3 Virran merkkivalo
 - 4 Äänenvoimakkuuspainikkeet (+/-)
 - 5 PAGE-hakupainike
 - 6 Näyttö
 - 7 Yövalo
 - 8 Toisto/pysäytyspainike 
 - 9 Kehtolaulupainike 
 - 10 Yövalopainike 
 - 11 Mikrofoni
 - 12 Latauslaite
 - 13 Pieni liitin
 - 14 Paristolokeron kansi
 - 15 Liitäntä pienelle liittimelle
 - 16 Paristolokero
- B** Vanhemman yksikkö
- 1 Äänenvoimakkuuden merkkivalot
 - 2 Näyttö
 - 3 TALK-puhepainike
 - 4 MENU-valikkopainike
 - 5 Virtapainike 
 - 6 Yhteyden merkkivalo
 - 7 Vyöpidikkeen ja kaulahihnan kiinnitysaukko
 - 8 Äänenvoimakkuuspainikkeet (+/-)
 - 9 OK-painike
 - 10 Mikrofoni
 - 11 Kaiutin
 - 12 Paristolokero
 - 13 Vyöpidike
 - 14 Paristolokeron kansi
 - 15 Kaulahihna
 - 16 Latauslaite
 - 17 Laturi
 - 18 Virran merkkivalo
- C** Näyttö
- 1  Huonelämpötilan ilmaisin
 - 2  Yövalon ilmaisin
 - 3  Kehtolaulukuvake
 - 4  Paristokuvake
 - 5  Äänenvoimakkuuden ilmaisin
 - 6  Mikrofonin herkkyyden ilmaisin
 - 7  Huonelämpötila korkeampi kuin valikossa asetettu
 - 8  Huonelämpötila matalampi kuin valikossa asetettu

- 9 *NoE L inKEd* "Ei yhteyttä yksiköiden välillä" -viesti
 10 *Vol uME ■ ■ ■* "Äänenvoimakkuus"-viesti
 11 *PaUsEd* Viesti kehtolaulun keskeyttämisestä
 D Matkapussi

Tärkeää

Lue tämä käyttöopas huolellisesti ennen käyttöä ja säilytä se vastaisen varalle.

- Tämä itkuhälytyn on tarkoitettu apuvälineeksi. Se ei korvaa vastuuntuntoisen aikuisen valvontaa eikä sitä saa käyttää tämän korvikkeena.
- Tarkista, että lapsen yksikön latauslaitteen pohjassa oleva jännitemerkintä vastaa paikallista verkkojännitettä, ennen kuin liität laitteen pistorasiaan.
- Käytä ja säilytä laitetta 10 - 40 °C:n lämpötilassa.
- Laite soveltuu 220 - 240 voltin verkkojännitteelle.
- Älä jätä itkuhälytintä liian kuumaan tilaan tai suoraan auringonpaisteeseen.
- Varmista, että lapsen yksikkö ja johto ovat lapsen ulottumattomissa (pidä ne vähintään metrin etäisyydellä).
- Älä aseta lapsen yksikköä vauvan sänkyyn tai leikkikehään.
- Älä peitä itkuhälytintä pyyheliinalla tai peitolla.
- Älä upota mitään itkuhälyttimen osaa veteen tai muuhun nesteeseen.
- Älä käytä itkuhälytintä kosteissa paikoissa tai veden lähellä.
- Älä avaa lapsen tai vanhemman yksikön koteloa (paristolokeroa lukuun ottamatta), ettet saa sähköiskua.
- Kytke lapsen yksikkö verkkovirtaan ainoastaan toimitetulla latauslaitteella.
- Lataa vanhemman yksikön akku ainoastaan toimitetulla laturilla.
- Latauslaite sisältää jännitemuuntajan. Älä vaihda latauslaitteen tilalle toisenlaista pistoketta, sillä se saattaa aiheuttaa vaaratilanteen.
- Jos lapsen yksikön latauslaite on vaurioitunut, vaihda vaaratilanteiden välttämiseksi tilalle aina alkuperäisen tyyppinen latauslaite.
- Jos laturi tai latauslaitteen laturi on vahingoittunut, vaihda vaaratilanteiden välttämiseksi tilalle aina alkuperäisen tyyppinen laite.
- Kun vaihdat lapsen yksikön paristot, käytä vain samantyyppisiä paristoja räjähdysvaaran estämiseksi. Käytä vanhemman yksikössä aina oikean tyyppisiä ladattavia paristoja.
- Koska jatkuva lähetys on estetty, kuulet vauvan äänet vain silloin, kun hän äänteele.

Sähkömagneettiset kentät (EMF)

Tämä Philips Avent -laite vastaa kaikkia sähkömagneettisia kenttiä (EMF) koskevia standardeja. Jos laitetta käytetään oikein ja tämän käyttöohjeen ohjeiden mukaisesti, sen käyttäminen on turvallista tämänhetkisten tieteellisten tutkimusten perusteella.

Käyttöönotto

Lapsen yksikkö

Lapsen yksikkö on verkkovirta- ja paristokäyttöinen. Vaikka aikoisitkin käyttää sitä verkkovirralla, suosittelemme paristojen asettamista laitteeseen. Tällä tavoin laite on käytössä myös sähkökatkoksen yhteydessä.

Verkkovirtakäyttö

- 1 Työnä pieni liitin lapsen yksikköön ja kytke latauslaite pistorasiaan (Kuva 2).

Paristokäyttö

Lapsen yksikköön tarvitaan neljä 1,5 voltin R6 AA -paristoa (ei toimiteta laitteen mukana). Suosittelemme Philips LR6 PowerLife -paristoja.

Varmista, että kätesi ja laite ovat kuivat, kun asetat paristot paikalleen.

- 1 Käännä paristolokeroa kämmenelläsi vasemmalle (◀ AVAA). (Kuva 3)
- 2 Irrota kansi.
- 3 Aseta lokeroon neljä 1,5 voltin R6 AA -paristoa (Kuva 4).
 - ▶ Aseta kaksi paristoa päällekkäin ja varmista, että paristojen plus- ja miinusmerkit osoittavat oikeaan suuntaan.
- 4 Aseta lapsen yksikön paristolokeron kansi paikalleen ja sulje se kääntämällä sitä kämmenelläsi oikealle. (SULJE ▶) (Kuva 5)

Huomautus: Kun virta on vähissä, näytössä näkyy paristokuvake.

Vanhemman yksikkö

Paristokäyttö

Vanhemman yksikkö toimii kahdella ladattavalla 1,2 voltin AAA NiMH -paristolla, jotka toimitetaan laitteen mukana.

Varmista, että kätesi ja laite ovat kuivat, kun asetat paristot paikalleen.

- 1 Irrota paristokotelon kansi työntämällä sitä alaspäin (Kuva 6).
- 2 Aseta kaksi ladattavaa paristoa paikalleen (Kuva 7).
 - ▶ Varmista, että akkujen plus- ja miinusmerkit osoittavat oikeaan suuntaan.
- 3 Kiinnitä paristokotelon kansi takaisin vanhemman yksikköön, kunnes se napsahtaa paikalleen (Kuva 8).
- 4 Kytke latauslaite pistorasiaan ja aseta vanhemman yksikkö laturiin (Kuva 9).
 - ▶ Laturin virran merkkivalo syttyy.
- 5 Anna vanhemman yksikön olla laturissa, kunnes paristot ovat latautuneet täyteen.
 - ▶ **Kun lataat laitetta ensimmäisen kerran tai pitkän tauon jälkeen, katkaise vanhemman yksiköstä virta ja anna sen latautua yhtäjaksoisesti vähintään 10 tunnin ajan.**
 - ▶ Lataaminen kestää tavallisesti yli 8 tuntia, jos vanhemman yksikkö on käynnissä lataamisen ajan. Voit pitää latausajan mahdollisimman lyhyenä katkaisemalla vanhemman yksiköstä virran lataamisen ajaksi.
 - ▶ Laturin virran merkkivalo palaa silloinkin, kun paristot on ladattu täyteen.
 - ▶ Kun paristot on ladattu täyteen, vanhemman yksikköä voi käyttää langattomasti vähintään 24 tunnin ajan.

Huomautus: 24 tunnin käyttöaika perustuu oletukseen, että lapsen yksikkö on 25 prosenttia käyttöajasta lähettävässä tilassa ja muun ajan valmiustilassa (lapsi ei ääntele).

Huomautus: Kun vanhemman yksikön paristot on ladattu ensimmäistä kertaa, käyttöaika on alle 24 tuntia. Paristojen koko teho on käytettävissä vasta, kun ne on ladattu ja lataus on purettu neljä kertaa.

Huomautus: Paristojen virta on vähissä, kun näytön paristokuvake on tyhjä ja vanhemman yksiköstä kuuluu merkkiääni. Aseta vanhemman yksikkö laturiin.

Huomautus: Kun vanhemman yksikkö ei ole laturissa, paristojen lataus purkautuu vähitellen, vaikka virta olisi katkaistu.

Verkkovirtakäyttö

- 1 Tarkista, että vanhemman yksikköön on asetettu kaksi ladattavaa paristoa.
- 2 Kytke latauslaitteen laturi pistorasiaan ja aseta vanhemman yksikkö laturiin (Kuva 9).
 - ▶ Laturin virran merkkivalo syttyy.

Käyttö

- 1** Kokeile vanhemman yksikön ja lapsen yksikön välistä yhteyttä siten, että laitteet ovat samassa huoneessa (Kuva 10).

Varmista, että lapsen yksikön ja vanhemman yksikön välinen etäisyys on vähintään 1 metri.

- 2** Paina lapsen yksikön virtapainiketta \odot 2 sekuntia. (Kuva 11)

- Yövalo syttyy hetkeksi.
- Näytön valot syttyvät ja näytössä näkyy huonelämpötila.
- Virran merkkivalo syttyy.

- 3** Paina vanhemman yksikön virtapainiketta \odot 2 sekuntia. (Kuva 12)

- Äänenvoimakkuuden sininen merkkivalo syttyy hetkeksi.
- Näytön valot syttyvät ja näytössä näkyvät paristokuvake ja huonelämpötila.
- Yhteyden merkkivalo vilkkuu hetken punaisena ja alkaa sitten vilkkua vihreänä, kun vanhemman yksikkö muodostaa yhteyttä lapsen yksikköön.
- Vanhemman yksikön yhteyden merkkivalo vilkkuu vihreänä, kunnes yhteys on muodostettu. Tähän kuluu enintään 30 sekuntia. Sen jälkeen vanhemman yksikön yhteyden merkkivalo palaa vihreänä (Kuva 13).
- Jos yhteys ei ole muodostunut 30 sekunnin aikana, vanhemman yksikön yhteyden merkkivalo vilkkuu punaisena, yksiköstä kuuluu ajoittain merkkiäänä ja näytössä näkyy viesti *Note L inKEd.*

- 4** Aseta lapsen yksikkö vähintään 1 metrin etäisyydelle lapsesta (Kuva 14).

- 5** Sijoita vanhemman yksikkö lapsen yksikön kuuluvuusalueelle. Varmista, että se on vähintään 1 metrin etäisyydellä lapsen yksiköstä (Kuva 15).

Lisätietoja kuuluvuusalueesta on jäljempänä kohdassa Kuuluvuusalue.

Kuuluvuusalue

Itkuhälyttimen kuuluvuusalue on enintään 300 metriä avoimessa tilassa. Kuuluvuus saattaa vaihdella ympäristön ja erilaisten häiriötekijöiden mukaan. Sisätiloissa kuuluvuusalue on enintään 50 metriä.

Huonekalut	Seinät ja muut esteet	Huono kuuluvuus
Puu, kipsi, pahvi, lasi (ei metallia), johtoja tai liijyä)	< 30 cm	0 - 10 %
Tiili, vaneri	< 30 cm	5 - 35 %
Vahvistettu betoni	< 30 cm	30 - 100 %
Metalliristikot tai -tangot	<1 cm	90 - 100 %
Metalli- tai alumiinilevyt	<1 cm	100 %

Kosteat ja märät materiaalit saattavat estää kuuluvuuden jopa sataprosenttisesti.

Ominaisuudet

Kaiuttimen äänenvoimakkuuden säätäminen

- 1** Paina lyhyesti lapsen yksikön äänenvoimakkuuspainikkeita (+/-) kunnes lapsen yksikön kaiuttimen äänenvoimakkuus on sopiva (Kuva 16).

- 2** Paina lyhyesti vanhemman yksikön äänenvoimakkuuspainikkeita (+/-) kunnes vanhemman yksikön kaiuttimen äänenvoimakkuus on sopiva (Kuva 17).

- Näyttöihin tulee palautetta yksiköiden äänenvoimakkuuden asetuksista:

- *Note LME OFF* : vanhemman yksikkö äänetön / itkuhälytin mykistetty

- **Vol UME ■** : vähimmäisäänenvoimakkuus (vanhemman ja lapsen yksikkö)
- **Vol UME ■ ■ ■ ■ ■** : enimmäisäänenvoimakkuus (vanhemman ja lapsen yksikkö).

Huomautus: Jos painat äänenvoimakkuuspainikkeita (+/-) liian kauan, äänenvoimakkuuden säätäminen ei onnistu.

Huomautus: Lapsen yksikön äänenvoimakkuutta tarvitsee säätää vain puhetoimintoa käytettäessä (lisätietoja alla).

Huomautus: Jos äänenvoimakkuus on asetettu korkeaksi, yksiköt kuluttavat enemmän virtaa.

Puhetoiminto

Voit puhua lapselle (esimerkiksi rauhoittaa häntä) käyttämällä TALK-puhepainiketta.

- 1** Pidä puhepainiketta painettuna ja puhu selvällä äänellä mikrofoniin (Kuva 18).
- 2** Vapauta puhepainike puhuttuasi.

Huomautus: Kun puhepainike on painettuna, et kuule lastasi.

Mykistetty itkuhälytin

- 1** Paina lyhyesti vanhemman yksikön äänenvoimakkuuden vähennyspainiketta (-), kunnes yksikkö on äänetön (Kuva 19).

Yksikkö on äänetön, kun kaikki äänenvoimakkuuden merkkivalot ovat sammuneet.

- Niin kauan kuin lapsen yksikkö ei havaitse ääntä, vanhemman yksikön äänenvoimakkuuden merkkivalot eivät pala (Kuva 20).
- Kun lapsen yksikkö havaitsee äänen, yksi tai useampi vanhemman yksikön äänenvoimakkuuden merkkivalo syttyy. Mitä voimakkaampi ääni on, sitä enemmän valoja syttyy.

Yövalo

- 1** Sytytä yövalo painamalla lyhyesti lapsen yksikön yövalopainiketta. ☼ (Kuva 21)

☼ näkyy kummassakin näytössä.

- 2** Sammuta yövalo painamalla yövalopainiketta ☼ lyhyesti uudelleen.
- Yövalo himmenee vähitellen ja sammuu lopulta kokonaan.
 - ☼ katoaa kummostakin näytöstä.

Huomautus: Jos painat yövalopainiketta ☼ liian kauan, yövalo ei syty eikä sammuu.

Vinkki: Sammuta yövalo, kun lapsen yksikköä käytetään paristovirralla. Näin säästyy virtaa.

Vanhemman yksikön haku

Jos olet kadottanut vanhemman yksikön ja yksikkö on asetettu äänettömäksi, voit etsiä sen käyttämällä lapsen yksikön hakupainiketta.

- 1** Paina lapsen yksikön PAGE-hakupainiketta lyhyesti (Kuva 22).
- **PAGE** näkyy kummassakin näytössä.
 - Vanhemman yksikön äänenvoimakkuus säädetään automaattisesti keskitasolle, ja yksiköstä kuuluu hakuhälytysääni.
- 2** Lopeta hakuhälytysääni painamalla hakupainiketta lyhyesti uudelleen tai painamalla mitä tahansa vanhemman yksikön painiketta.

Huomautus: Jos painat hakupainiketta liian kauan, vanhemman yksiköstä ei kuulu hakuhälytysääntä.

Kehtolaulutoiminto

- 1** Valitse yksi viidestä kehtolaulusta painamalla lyhyesti lapsen yksikön kehtolaulupainiketta 🎵 (Kuva 23)

- 2** Soita valittu kehtolaulu painamalla lyhyesti toisto/pysäytyspainiketta ►■ (Kuva 24)
- 3** Voit pysäyttää kehtolaulun painamalla lyhyesti vanhemman yksikön OK-painiketta. Voit jatkaa kehtolaulun soittamista painamalla vanhemman yksikön OK-painiketta uudelleen (Kuva 25).
 - Jos et aloita kehtolaulun soittamista uudelleen 60 sekunnin kuluessa, kehtolaulutoiminto poistuu automaattisesti käytöstä.
- 4** Voit lopettaa kehtolaulun soittamisen painamalla lapsen yksikön toisto/pysäytyspainiketta ►■ lyhyesti uudelleen. (Kuva 24)

Huomautus: Jos painat kehtolaulupainiketta 🎵 liian kauan, mitään kehtolaulua ei valita.

Vyöpidike ja kaulahihna

Jos vanhemman yksikön paristoissa on riittävästi virtaa, voit kuljettaa yksikköä mukana kotona niin sisällä kuin ulkonakin kiinnittämällä sen vyöpidikkeellä vyöhösi tai ripustamalla sen kaulahihnalla kaulaasi. Näin voit kuunnella lastasi silloinkin, kun olet liikkeellä.

Vyöpidikkeen kiinnittäminen

- 1** Aseta vyöpidikkeen takaosassa oleva pieni tappi vanhemman yksikön takaosassa olevaan aukkoon (1) ja käännä vyöpidikettä vasemmalle (2), kunnes se napsahtaa paikoilleen (Kuva 26).

Vyöpidikkeen irrottaminen

- 1** Käännä vyöpidikettä oikealle (1) ja irrota se aukosta (2) (Kuva 27).

Kaulahihnan kiinnittäminen

- 1** Aseta kaulahihnan päässä oleva pieni tappi vanhemman yksikön takaosassa olevaan aukkoon (1) ja käännä kaulahihnaa vasemmalle (2), kunnes se napsahtaa paikoilleen (Kuva 28).

Kaulahihnan irrottaminen

- 1** Käännä kaulahihnaa oikealle (1) ja irrota se aukosta (2) (Kuva 29).

Palautustoiminto

Tämän toiminnon avulla voit palauttaa vanhemman yksikön ja lapsen yksikön oletusasetukset. Voit käyttää tätä toimintoa, jos laitteen käytössä ilmenee ongelmia, jotka eivät ratkea kohdan Tavallisimmat kysymykset neuvojen avulla. Yksiköt täytyy palauttaa erikseen.

- 1** Kytke yksikköön virta painamalla virtapainiketta ⏻ 2 sekuntia. (Kuva 11)
- 2** Paina sitten välittömästi äänenvoimakkuuden vähennyspainiketta (-) ja pidä sitä painettuna, kunnes näytössä näkyy teksti **Reset (Nollaus)** (Kuva 30).
- Yksikköön on nyt palautettu tehtaan oletusasetukset.

Tee sama toiselle yksikölle.

Oletusasetukset

Vanhemman yksikkö

- Kaiuttimen äänenvoimakkuus: 1
- Mikrofonin herkkyys: 3
- Äänihälytys: käytössä
- Lämpötilahälytys: käytössä
- Matalan lämpötilan hälytys: 14°C
- Korkean lämpötilan hälytys: 30°C

Lapsen yksikkö

- Kaiuttimen äänenvoimakkuus: 3
- Yövalo: ei käytössä
- Kehtolaulu: 1

Valikon asetukset

Useimpia toimintoja voi käyttää sekä vanhemman yksikön että lapsen yksikön avulla, mutta jotkut toiminnot voi ottaa käyttöön vain vanhemman yksikön valikon asetusten avulla.

Valikon käyttö - yleisohjeet

- 1 Avaa valikko painamalla valikkopainiketta (Kuva 31).
 ▶ Näytössä näkyy ensimmäinen valikon asetus.
- 2 Valitse haluamasi asetus plus- ja miinuspainikkeilla (Kuva 32).
- 3 Vahvista valinta OK-painikkeella (Kuva 33).
- 4 Valitse haluamasi asetus painikkeilla + ja -.
- 5 Vahvista valinta OK-painikkeella.
 ▶ Saved näkyy näytössä.
- 6 Poistu valikosta painamalla valikkopainiketta uudelleen (Kuva 31).

Huomaus: Paina MENU-valikkopainiketta, painikkeita – ja + ja OK-painiketta aina lyhyesti. Jos niitä painetaan liian kauan, ne eivät toimi.

Yövalon sytyttäminen/sammuttaminen

- 1 Valitse **LIGHT ON?** tai **LIGHT OFF?** painamalla plus- ja miinuspainikkeita ja vahvista valinta painamalla OK-painiketta.

Kehtolaulujen soittaminen

Kehtolaulun toistaminen tai pysäyttämisen:

- 1 Valitse **Lullaby?** painamalla plus- ja miinuspainikkeita ja vahvista valinta painamalla OK-painiketta.
- 2 Toista viimeksi soitettu kehtolaulu valitsemalla **PLAY?** tai lopeta toisto valitsemalla **STOPLullaby?** ja vahvista valinta painamalla OK-painiketta.

Eri kehtolaulun valitseminen:

- 1 Valitse **Lullaby?** painamalla plus- ja miinuspainikkeita ja vahvista valinta painamalla OK-painiketta.
- 2 Valitse **SELect NEW** painamalla plus- ja miinuspainikkeita ja vahvista valinta painamalla OK-painiketta.
- 3 Valitse haluamasi kehtolaulu painamalla plus- ja miinuspainikkeita ja vahvista valinta painamalla OK-painiketta.

Mikrofonin herkkyyden säätäminen

Voit asettaa lapsen yksikön mikrofonin herkkyyden haluamallasi tasolle. Voit muuttaa mikrofonin herkkyyttä sen jälkeen, kun yhteys on muodostettu lapsen ja vanhemman yksikön välille, eli kun vanhemman yksikön yhteyden merkkivalo palaa vihreänä.

- 1 Valitse **SENSITIVITY?** painamalla plus- ja miinuspainikkeita ja vahvista valinta painamalla OK-painiketta.
- 2 Valitse haluamasi lapsen yksikön mikrofonin herkkyytaso painamalla plus- ja miinuspainikkeita ja vahvista valinta painamalla OK-painiketta.
 ▶ yksi valo palaa = vähimmäisherkkyyys
 ▶ kaikki valot palavat = enimmäisherkkyyys

Huomautus: Kun lapsen yksikön mikrofonin herkkyystaso on asetettu korkeaksi, se havaitsee enemmän ääniä ja on useammin lähettävissä tilassa. Tämän vuoksi yksikkö kuluttaa enemmän virtaa.

Äänihälytyksen kytkentä ja sammutus

Äänihälytyksen ollessa käytössä vanhemman yksiköstä kuuluu merkkiääni, kun viidennen äänenvoimakkuuden merkkivalo alkaa palaa sinisenä silloin, kun yksikkö on asetettu äänettömäksi.

- 1 Valitse *Sound Al Ert* painamalla plus- ja miinuspainikkeita ja vahvasta valinta painamalla OK-painiketta.
- 2 Valitse *Al Ert on?* tai *Al Ert off?* ja vahvasta valinta painamalla OK-painiketta.

Huonelämpötila-alueen asettaminen

Voit asettaa lapsen huoneen lämpötila-alueen (vähimmäis- ja enimmäislämpötilan).

- 1 Valitse *TEMPERATURE* – ° painamalla plus- ja miinuspainikkeita ja vahvasta valinta painamalla OK-painiketta.
 D *RANGE* näkyy näytössä.
- 2 Vahvasta valinta painamalla OK-painiketta.
- 3 Aseta haluamasi vähimmäislämpötila painamalla plus- ja miinuspainikkeita ja vahvasta valinta painamalla OK-painiketta.
- 4 Aseta haluamasi enimmäislämpötila painamalla plus- ja miinuspainikkeita ja vahvasta valinta painamalla OK-painiketta.

Huomautus: Kun enimmäislämpötila on huoneen lämpötilaa matalampi, yksikkö kuluttaa enemmän virtaa, sillä näyttö on käytössä jatkuvasti. Sama pätee silloin, kun vähimmäislämpötila on huoneen lämpötilaa korkeampi.

Lämpötilahälytyksen kytkentä ja sammutus

Lämpötilahälytyksen ollessa käytössä vanhemman yksiköstä kuuluu merkkiääni, jos huonelämpötila nousee yli asetetun enimmäislämpötilan tai laskee alle vähimmäislämpötilan. Jos lämpötila-asetuksia ei ole tehty, lämpötilahälytys käynnistyy lämpötilan laskiessa alle 7°C:n tai noustessa yli 33°C:n.

- 1 Valitse *TEMPERATURE* – ° painamalla plus- ja miinuspainikkeita ja vahvasta valinta painamalla OK-painiketta.
- 2 Valitse *Al Ert on/off* painamalla plus- ja miinuspainikkeita ja vahvasta valinta painamalla OK-painiketta.
- 3 Valitse *Al Ert on?* tai *Al Ert off?* ja vahvasta valinta painamalla OK-painiketta.

Puhdistus ja hoito

Älä upota vanhemman tai lapsen yksikköä veteen äläkä puhdistu niitä juoksevan veden alla.

Älä käytä puhdistamiseen puhdistussuihkeita ja/tai nestemäisiä pesuaineita.

- 1 Jos lapsen yksikkö on liitetty sähköverkkoon, irrota pistoke pistorasiasta, ja irrota vanhemman yksikkö laturista.
 - 2 Puhdista vanhemman ja lapsen yksikkö kostealla liinalla.
- Varmista, että vanhemman yksikkö on kuiva, ennen kuin asetat sen takaisin laturiin.
- 3 Pyyhi laturi puhtaaksi kuivalla liinalla.

Säilytys

- Itkuhälytintä voi säilyttää matkoilla pussissa.
- Kun itkuhälytintä ei käytetä pitkään aikaan, poista paristot ja säilytä vanhemman yksikköä, lapsen yksikköä, lapsen yksikön latauslaitetta ja laturia mukana tulevassa pussissa.

Ympäristöasiaa

- Älä hävitä vanhoja laitteita tavallisen talousjätteen mukana, vaan toimita ne valtuutettuun kierrätyspisteeseen. Näin autat vähentämään ympäristölle aiheutuvia haittavaikutuksia (Kuva 34).
- Akut ja paristot sisältävät aineita, jotka saattavat olla ympäristölle haitallisia. Älä hävitä tyhjiä akkuja ja paristoja talousjätteen mukana, vaan toimita ne valtuutettuun kierrätyspisteeseen. Poista akut ja paristot aina ennen laitteen toimittamista valtuutettuun keräyspisteeseen.

Takuu ja huolto

Jos haluat lisätietoja tai laitteen suhteen on ongelmia, käy Philipsin Internet-sivuilla osoitteessa www.philips.com tai ota yhteys Philipsin asiakaspalveluun (puhelinnumero löytyy takuulehtisestä). Voit myös ottaa yhteyden Philips-myyjään tai Philipsin valtuuttamaan huoltoliikkeeseen tai suoraan Philips Domestic Appliances and Personal Care BV:n huolto-osastoon.

Tavallisimmat kysymykset

Tässä luvussa on usein kysyttyjä kysymyksiä laitteesta. Jos et löydä vastausta kysymykseesi, ota yhteys oman maasi asiakaspalveluun.

Kysymys

Vastaus

Miksi lapsen yksikön virran merkivalo ja vanhemman yksikön yhteyden merkivalo eivät syty, kun painan yksiköiden virtapainikkeita?

Vanhemman yksikön paristojen lataus saattaa olla loppu ja yksikköä ei ole liitetty sähköverkkoon liitettyyn laturiin. Liitä laturin latauslaite pistorasiaan ja aseta vanhemman yksikkö laturiin. Muodosta sitten yhteys lapsen yksikköön painamalla virtapainiketta.

Lapsen yksikön paristot saattavat olla tyhjä tai yksikköä ei ole liitetty sähköverkkoon. Vaihda paristot tai kytke pieni liitin lapsen yksikköön ja kytke latauslaite pistorasiaan. Muodosta sitten yhteys vanhemman yksikköön painamalla virtapainiketta.

Lapsen ja vanhemman yksiköt saattavat olla toistensa kuuluvuusalueen ulkopuolella. Siirrä vanhemman yksikkö lähemmäs lapsen yksikköä, mutta ei kuitenkaan 1 metriä lähemmäs.

Jos vanhemman yksikön yhteyden merkivalo ei vielä kukaan ala vilkkua, palauta yksiköiden oletusasetukset palautustoiminnon avulla.

Miksi vanhemman yksikön yhteyden merkivalo vilkkuu punaisena ja näytössä näkyy viesti (Not Linked)?

Lapsen yksikkö ja vanhemman yksikkö ovat kuuluvuusalueen ulkopuolella. Siirrä vanhemman yksikkö lähemmäs lapsen yksikköä.

Kysymys	Vastaus
Miksi vanhemman yksikön yhteyden merkkivalo vilkkuu punaisena?	Lapsen yksikön paristojen virta on vähissä. Vaihda paristot tai kytke lapsen yksikkö verkkovirtaan (lisätietoja on kohdassa Käyttöönotto).
Miksi vanhemman yksiköstä kuuluu äänimerkki?	Jos vanhemman yksiköstä kuuluu äänimerkki yhteyden merkkivalon vilkkuessa punaisena ja näytössä näkyy viesti (<i>Note Linked</i>), yhteyttä lapsen yksikköön ei ole. Siirrä vanhemman yksikkö lähemmäs lapsen yksikköä.
	Jos vanhemman yksiköstä kuuluu äänimerkki ja näytön paristokuvake on tyhjä, paristojen virta on vähissä. Lataa paristot.
	Jos yksikkö on asetettu äänettömäksi äänihälytyksen ollessa käytössä, vanhemman yksiköstä kuuluu äänimerkki aina, kun viides äänenvoimakkuuden merkkivalo alkaa palaa sinisenä, koska lapsen yksikkö on havainnut äänen.
	Jos olet asettanut huonelämpötilan vanhemman yksikköön ja lämpötilahälytys on käytössä, vanhemman yksiköstä kuuluu äänimerkki, kun lämpötila laskee alle asetetun rajan tai alle 7 °C:een, tai lämpötilan noustessa yli asetetun rajan tai yli 33 °C:een.
Miksi laitteesta kuuluu kimeä ääni?	Yksiköt voivat olla liian lähellä toisiaan. Varmista, että lapsen yksikön ja vanhemman yksikön välinen etäisyys on vähintään 1 metri.
	Vanhemman yksikön äänenvoimakkuus voi olla liian korkea. Vähennä vanhemman yksikön äänenvoimakkuutta.
Miksi laitteesta ei kuulu ääntä / miksi lapsen itkua ei kuulu?	Vanhemman yksikön äänenvoimakkuus on ehkä asetettu liian matalaksi tai yksikkö on ehkä asetettu äänettömäksi. Lisää vanhemman yksikön äänenvoimakkuutta.
	Lapsen yksikön mikrofonin herkkyystaso on ehkä asetettu liian matalaksi. Aseta mikrofonin herkkyystaso korkeammaksi vanhemman yksikön avulla.
	Lapsen yksikkö ja vanhemman yksikkö voivat olla kuuluvuusalueen ulkopuolella. Siirrä yksiköt lähemmäksi toisiaan.
Miksi vanhemman yksikkö reagoi liian nopeasti muihin ääniin?	Lapsen yksikkö havaitsee myös muita ääniä kuin lapsesi itkun. Siirrä lapsen yksikkö lähemmäs lasta (mutta huomaa, että vähimmäisetäisyys on 1 metri).
	Lapsen yksikön mikrofonin herkkyystaso on ehkä asetettu liian korkeaksi. Aseta mikrofonin herkkyystaso korkeammaksi vanhemman yksikön näytön avulla.
Miksi vanhemman yksikkö reagoi liian hitaasti lapsen ääniin?	Lapsen yksikön mikrofonin herkkyystaso on ehkä asetettu liian matalaksi. Aseta mikrofonin herkkyystaso korkeammaksi vanhemman yksikön näytön avulla.
Miksi lapsen yksikön paristot tyhjenevät nopeasti?	Lapsen yksikön mikrofonin herkkyystaso on ehkä asetettu liian korkeaksi, jolloin lapsen yksikkö on useammin lähettävässä tilassa. Aseta mikrofonin herkkyystaso korkeammaksi vanhemman yksikön avulla.

Kysymys	Vastaus
	Lapsen yksikön äänenvoimakkuus on ehkä asetettu liian korkeaksi, jolloin lapsen yksikkö kuluttaa paljon virtaa. Vähennä lapsen yksikön äänenvoimakkuutta.
	Olet ehkä asettanut enimmäishuonelämpötilan, joka on todellista huonelämpötilaa matalampi, tai vähimmäishuonelämpötilan, joka on todellista huonelämpötilaa korkeampi. Tällöin näyttö on käytössä jatkuvasti, virrankulutus on suurempi ja paristot tyhjenevät nopeasti.
	Yövalo saattaa olla käytössä. Jos haluat käyttää yövaloa, suosittelemme lapsen yksikön käyttöä verkkovirralla.
Miksi vanhemman yksikön lataamiseen kuluu yli 8 tuntia?	Vanhemman yksikön virta saattaa olla kytkettynä lataamisen aikana. Katkaise yksikön virtaa lataamisen ajaksi.
Itkuhälyttimen kuuluvuusalueeksi on määritetty 300 metriä. Miksi itkuhälyttimen varsinainen kuuluvuusalue on paljon pienempi?	Kyseinen kuuluvuusalue koskee vain ulkotiloja. Talon sisällä kuuluvuusalueita rajoittavat yksiköiden välissä olevat seinä- ja kattorakenteet. Sisätiloissa kuuluvuusalue on enintään 50 metriä.
Miksi yhteys katkeaa välillä? Miksi ääniyhteydessä on katkoksia?	Yksiköt ovat luultavasti lähellä kuuluvuusalueen rajaa. Muuta yksiköiden paikkaa tai siirrä yksiköitä lähemmäs toisiaan. Huomaa, että yhteyden muodostaminen yksiköiden välille kestää aina noin 30 sekuntia.
Mitä sähkökatkoksen aikana tapahtuu?	Jos vanhemman yksikön akuissa on riittävästi virtaa, se toimii edelleen sähkökatkoksen aikana sekä laturissa että poissa laturista. Jos lapsen yksikössä on paristot, se siirtyy automaattisesti paristokäyttöön sähkökatkoksen sattuessa.
Onko itkuhälytin turvassa salakuuntelulta ja häiriöiltä?	Itkuhälyttimen DECT-tekniikka takaa, että muut laitteet eivät aiheuta häiriöitä ja että laitetta ei voi salakuunnella.
Jotkin painikkeet eivät tunnu toimivan, kun niitä painetaan. Missä on vika?	Kaikkia painikkeita (paitsi virtapainikkeita ja puhepainiketta) on painettava lyhyesti. Jos niitä painetaan liian kauan, ne eivät toimi.
Vanhemman yksikön käyttöajan pitäisi olla vähintään 24 tuntia. Miksi vanhemman yksikköni käyttöaika on paljon lyhyempi?	Kun vanhemman yksikön paristot on ladattu ensimmäistä kertaa, käyttöaika on alle 24 tuntia. Paristojen koko teho on käytettävissä vasta, kun ne on ladattu ja lataus on purettu ainakin neljä kertaa.
	Vanhemman yksikön äänenvoimakkuus on ehkä asetettu liian korkeaksi, jolloin vanhemman yksikkö kuluttaa paljon virtaa. Vähennä vanhemman yksikön äänenvoimakkuutta.
	Lapsen yksikön mikrofonin herkkyystaso on ehkä asetettu liian korkeaksi, jolloin vanhemman yksikkö kuluttaa enemmän virtaa. Aseta mikrofonin herkkyystaso matalammaksi vanhemman yksikön avulla.





Kysymys	Vastaus
Miiksi vanhemman yksikön näytössä ei näy paristokuvaketta, kun aloitan yksikön lataamisen?	Kuvake saattaa tulla näkyviin vanhemman yksikössä vasta muutaman minuutin kuluttua, kun yksikköä ladataan ensimmäistä kertaa tai kun laite on ollut pitkään käyttämättä.

Introduction

Philips/Avent s'est engagé à fabriquer des produits pour bébé fiables afin de fournir aux parents toute l'assurance dont ils ont besoin. Ce babyphone Philips/Avent est constitué d'une unité parents et d'une unité bébé. Il offre une assistance 24 heures sur 24 afin que vous puissiez toujours entendre clairement votre enfant, sans bruits parasites. La technologie DECT garantit une absence totale d'interférences et un signal clair entre les unités parents et bébé.

Description générale (fig. 1)







A Unité bébé

- 1 Bouton marche/arrêt 
- 2 Capteur de température
- 3 Voyant de marche (ON)
- 4 Boutons de volume +/-
- 5 Bouton PAGE
- 6 Afficheur
- 7 Veilleuse
- 8 Bouton lecture/arrêt 
- 9 Bouton de berceuse 
- 10 Bouton de veilleuse 
- 11 Microphone
- 12 Adaptateur
- 13 Petite fiche
- 14 Couverture du compartiment à piles
- 15 Prise pour petite fiche
- 16 Compartiment à piles

B Unité parents

- 1 Voyants de niveau sonore
- 2 Afficheur
- 3 Bouton TALK
- 4 Bouton MENU
- 5 Bouton marche/arrêt 
- 6 Voyant LINK
- 7 Logement pour clip ceinture ou lanière de cou
- 8 Boutons de volume +/-
- 9 Bouton OK
- 10 Microphone
- 11 Haut-parleur
- 12 Compartiment à piles
- 13 Clip ceinture
- 14 Couverture du compartiment à piles
- 15 Lanière de cou
- 16 Adaptateur
- 17 Chargeur
- 18 Voyant d'alimentation

C Afficheur

- 1  Indication de température de la pièce
- 2  Indication de veilleuse
- 3  Symbole de berceuse
- 4  Symbole de la pile
- 5  Indication de volume
- 6  Indication de sensibilité du microphone
- 7  Température de la pièce supérieure à la valeur définie dans le menu

- 8 Low Température de la pièce inférieure à la valeur définie dans le menu
- 9 Not L InKEd Message d'absence de liaison entre les unités
- 10 Vol uME ■ ■ ■ Message de niveau de volume
- 11 PäuSed Message en cas d'interruption de la berceuse
- D** Housse de voyage

Important

Lisez attentivement ce mode d'emploi avant d'utiliser l'appareil et conservez-le pour un usage ultérieur.

- Ce babyphone est destiné à offrir une assistance, mais il ne saurait en aucun cas remplacer une surveillance responsable et appropriée de la part d'un adulte.
- Avant de brancher l'appareil, vérifiez que la tension indiquée sur l'adaptateur de l'unité bébé et le chargeur correspond à la tension secteur locale.
- Conservez l'appareil à une température comprise entre 10 °C et 40 °C.
- Cet appareil est conçu pour une tension secteur comprise entre 220 V et 240 V.
- N'exposez pas l'appareil à des températures trop élevées ou trop basses, ni au soleil.
- Veillez ce que l'unité bébé et son cordon d'alimentation soient toujours hors de portée du bébé (à une distance minimale d'un mètre).
- Ne placez jamais l'unité bébé dans le lit ou le parc de l'enfant.
- Ne couvrez jamais le babyphone avec une serviette ou une couverture.
- Ne plongez jamais le babyphone dans l'eau ou dans tout autre liquide.
- N'utilisez jamais le babyphone dans des lieux humides ou à proximité d'une source d'eau.
- À l'exception des compartiments à piles, n'ouvrez pas les boîtiers des unités bébé et parents, ceci afin d'éviter tout risque d'électrocution.
- Utilisez exclusivement l'adaptateur fourni pour raccorder l'unité bébé au secteur.
- Utilisez exclusivement le chargeur fourni pour recharger l'unité parents.
- Les adaptateurs contiennent un transformateur. N'essayez pas de remplacer la fiche du cordon afin d'éviter tout accident.
- Si l'adaptateur de l'unité bébé est endommagé, remplacez-le exclusivement par un adaptateur d'origine afin d'éviter tout accident.
- Si le chargeur ou l'adaptateur du chargeur est endommagé, remplacez-le exclusivement par un chargeur d'origine afin d'éviter tout accident.
- Insérez toujours des piles non rechargeables adéquates dans le babyphone pour éviter tout risque d'explosion. Utilisez toujours des piles rechargeables de type adapté dans l'unité parents.
- Dans la mesure où la transmission continue n'est pas autorisée, vous entendez votre bébé uniquement lorsqu'il émet des sons.

Champs électromagnétiques

Cet appareil Philips/Avent est conforme à toutes les normes relatives aux champs électromagnétiques (CEM). Il répond aux règles de sécurité établies sur la base des connaissances scientifiques actuelles s'il est manipulé correctement et conformément aux instructions de ce mode d'emploi.

Avant utilisation

Unité bébé

L'unité bébé peut être raccordée au secteur ou alimentée par des piles. Même si vous avez l'intention de la raccorder au secteur, nous vous conseillons d'insérer des piles. Cette précaution vous permet de garantir une sauvegarde automatique en cas de panne.

Utilisation sur secteur

- 1** Insérez la petite fiche dans l'unité bébé et branchez l'adaptateur sur une prise secteur (fig. 2).

Fonctionnement sur piles

L'unité bébé fonctionne avec quatre piles AA R6 1,5 V (non fournies). Il est fortement recommandé d'utiliser des piles Philips LR6 PowerLife.

Veillez à avoir les mains sèches et à bien sécher l'appareil avant d'insérer les piles.

- 1 Faites pivoter le couvercle du compartiment à piles vers la gauche (◀ OPEN) avec la paume de votre main. (fig. 3)
- 2 Retirez le couvercle.
- 3 Insérez quatre piles AA R6 1,5 V (fig. 4).
 - ▶ Placez deux piles l'une au-dessus de l'autre en veillant à respecter la polarité.
- 4 Remettez le couvercle du compartiment à piles en place sur l'unité, puis tournez-le vers la droite (CLOSE ▶) avec la paume de votre main pour le fermer. (fig. 5)

Remarque: Lorsque les piles sont faibles, le symbole de la pile apparaît sur l'afficheur.

Unité parents

Fonctionnement sur piles

L'unité parents fonctionne avec deux piles AAA NiMh 1,2 V rechargeables fournies avec l'appareil.

Veillez à avoir les mains sèches et à bien sécher l'appareil avant d'insérer les piles.

- 1 Faites glisser le couvercle du compartiment à piles vers le bas pour le retirer (fig. 6).
- 2 Insérez les deux piles rechargeables (fig. 7).
 - ▶ Veillez à respecter la polarité des piles.
- 3 Remettez le couvercle du compartiment à piles en place à l'arrière de l'unité parents en le faisant glisser jusqu'à ce qu'il s'enclenche (clic) (fig. 8).
- 4 Branchez l'adaptateur sur la prise murale et placez l'unité parents sur le chargeur (fig. 9).
 - ▶ Le voyant POWER du chargeur s'allume.
- 5 Laissez l'unité parents sur le chargeur jusqu'à ce que les piles soient entièrement chargées.
 - ▶ **Pour la première charge ou au bout d'une période prolongée sans utilisation, éteignez l'unité parents et laissez-la charger pendant au moins 10 heures d'affilée.**
 - ▶ Une charge normale prend 8 heures, mais elle peut durer plus longtemps si l'unité parents est allumée au cours de la charge. Pour réduire la durée de charge, éteignez l'unité parents.
 - ▶ Le voyant POWER du chargeur reste allumé, même lorsque les piles sont entièrement chargées.
 - ▶ Lorsque les piles sont entièrement chargées, l'unité parents peut être utilisée sans fil pendant au moins 24 heures.

Remarque: L'autonomie de 24 heures est calculée sur la base de 25 % de temps de transmission et d'un fonctionnement en mode veille le reste du temps (lorsque le bébé ne fait pas de bruit).

Remarque: Après la première charge, les piles de l'unité parents ont une autonomie inférieure à 24 heures. Les piles n'atteignent leur pleine capacité qu'au bout de 4 cycles de charge et décharge.

Remarque: Lorsque les piles sont déchargées, le symbole de la pile sur l'afficheur est vide et l'unité parents émet des signaux sonores. Placez alors l'unité parents sur le chargeur.

Remarque: Lorsque l'unité parents n'est pas placée sur le chargeur, les piles se déchargent progressivement, même si l'unité est éteinte.

Utilisation sur secteur

- 1 Assurez-vous que vous avez inséré les piles rechargeables dans l'unité parents.
- 2 Branchez l'adaptateur du chargeur sur la prise murale et placez l'unité parents sur le chargeur (fig. 9).
 - Le voyant POWER du chargeur s'allume.

Utilisation de l'appareil

- 1 Placez l'unité parents et l'unité bébé dans la même pièce afin de tester la connexion (fig. 10). Assurez-vous que la distance entre les deux unités soit d'au moins 1 mètre.
 - 2 Maintenez enfoncé le bouton marche/arrêt \odot de l'unité bébé pendant 2 secondes. (fig. 11)
 - La veilleuse s'allume brièvement.
 - L'afficheur s'allume et indique la température actuelle de la pièce.
 - Le voyant ON s'allume.
 - 3 Maintenez enfoncé le bouton marche/arrêt \odot de l'unité parents pendant 2 secondes. (fig. 12)
 - Les voyants du niveau sonore s'allument brièvement en bleu.
 - L'afficheur s'allume, le symbole de la pile et l'indication de température apparaissent sur l'afficheur.
 - Le voyant LINK s'allume brièvement en rouge, puis clignote en vert tandis que l'unité parents tente d'établir une connexion avec l'unité bébé.
 - Le voyant LINK de l'unité parents clignote en vert jusqu'à ce qu'une connexion soit établie. Ce processus prend jusqu'à 30 secondes. Le voyant LINK de l'unité parents s'allume ensuite en vert de manière continue (fig. 13).
 - Si aucune connexion n'a pu s'établir au bout de 30 secondes, le voyant LINK de l'unité parents clignote en rouge. L'unité parents émet un signal sonore espacé et le message *Not Linked* apparaît sur l'afficheur de l'unité parents.
 - 4 Placez l'unité bébé à 1 mètre au moins de votre bébé (fig. 14).
 - 5 Placez l'unité parents à portée de l'unité bébé. Veillez à maintenir une distance minimale d'1 mètre entre les deux unités (fig. 15).

Pour un complément d'informations sur la portée, voir la section « Portée » ci-dessous.

Portée

Le babyphone a une portée de 300 mètres en plein air. En fonction de l'environnement et d'autres facteurs perturbateurs, cette portée peut être inférieure. À l'intérieur, la portée peut aller jusqu'à 50 mètres.

Matériaux secs	Épaisseur du matériau	Perte de portée
Bois, plastique, carton, verre (sans métal, fil de fer ou plomb)	< 30 cm/12 po	0-10 %
Brique, contreplaqué	< 30 cm/12 po	5-35 %
Béton armé	< 30 cm/12 po	30-100 %
Grilles ou barres métalliques	< 1 cm/0,4 po	90-100 %
Feuilles de métal ou d'aluminium	< 1 cm/0,4 po	100 %

Pour les matériaux humides, la perte de portée peut aller jusqu'à 100 %.

Caractéristiques

Réglage du volume du haut-parleur

- 1 Appuyez brièvement sur les boutons + et – de l'unité bébé jusqu'à obtention du volume souhaité (fig. 16).
- 2 Appuyez brièvement sur les boutons + et – de l'unité parents jusqu'à obtention du volume souhaité (fig. 17).
 - ▶ L'afficheur indique les réglages de volume des unités :
 - Vol VME OFF : son de l'unité parents désactivé/surveillance silencieuse du bébé
 - Vol VME ■ : volume minimum (unité parents et unité bébé)
 - Vol VME ■ ■ ■ ■ ■ : volume maximum (unité parents et unité bébé)

Remarque: Si vous appuyez trop longtemps sur les boutons volume + et –, le volume ne sera pas réglé.

Remarque: Il n'est nécessaire de régler le volume de l'unité bébé que lorsque vous utilisez la fonction Parler (voir ci-dessous).

Remarque: Si volume est trop élevé, l'unité consomme plus d'énergie.

Fonction Parler

Utilisez le bouton TALK de l'unité parents pour parler à votre bébé (pour le rassurer, par exemple).

- 1 Maintenez enfoncé le bouton TALK et parlez clairement dans le micro (fig. 18).
- 2 Relâchez le bouton TALK lorsque vous avez fini de parler.

Remarque: Lorsque vous appuyez sur le bouton TALK, vous n'entendez plus votre bébé.

Utilisation du babyphone en mode silencieux

- 1 Appuyez brièvement sur le bouton de volume – de l'unité parents jusqu'à ce que le son soit désactivé (fig. 19).

Le son est totalement désactivé lorsque tous les voyants de niveau sonore sont éteints.

- ▶ Tant que l'unité bébé ne détecte pas de son, tous les voyants de niveau sonore de l'unité parents sont éteints (fig. 20).
- ▶ Lorsque l'unité bébé détecte un son, un ou plusieurs des voyants de niveau sonore de l'unité parents s'allument. Plus le son est fort, plus un nombre important de voyants s'allument.

Veilleuse

- 1 Appuyez brièvement sur le bouton de la veilleuse ☼ de l'unité bébé pour allumer la veilleuse. (fig. 21)
 - ▶ ☼ apparaît sur les deux afficheurs.
- 2 Appuyez de nouveau sur le bouton de la veilleuse ☼ pour éteindre la veilleuse.
 - ▶ La lumière de la veilleuse baisse graduellement avant de s'éteindre complètement.
 - ▶ ☼ disparaît des deux afficheurs.

Remarque: Si vous appuyez trop longtemps sur le bouton de la veilleuse ☼, celle-ci ne s'allumera ou ne s'éteindra pas.

Conseil: Éteignez la veilleuse lorsque l'unité bébé fonctionne sur piles afin d'économiser de l'énergie.

Appel de l'unité parents

Si vous avez égaré l'unité parents et que le son est désactivé, vous pouvez utiliser le bouton PAGE de l'unité bébé pour la localiser.

- 1 Appuyez brièvement sur le bouton PAGE de l'unité bébé (fig. 22).
 - ▶ P33 in3 apparaît sur les deux afficheurs.

► L'unité parents règle automatiquement le volume à un niveau moyen et émet un signal sonore d'appel.

2 Pour arrêter le signal sonore d'appel, appuyez de nouveau brièvement sur le bouton PAGE ou sur n'importe quel bouton de l'unité parents.

Remarque: Si vous appuyez trop longtemps sur le bouton PAGE, l'unité parents n'émettra pas de signal sonore d'appel.

Fonction Berceuse

1 Appuyez brièvement sur le bouton de la berceuse  de l'unité bébé pour sélectionner l'une des cinq berceuses disponibles. (fig. 23)

2 Appuyez brièvement sur le bouton lecture/arrêt  pour lire la berceuse sélectionnée. (fig. 24)

3 Appuyez brièvement sur le bouton OK de l'unité parents pour interrompre la berceuse. Appuyez de nouveau sur le bouton OK de l'unité parents pour reprendre la lecture de la berceuse (fig. 25).

► Si vous ne reprenez pas la lecture de la berceuse dans les 60 secondes, la fonction Berceuse se désactive automatiquement.

4 Appuyez de nouveau brièvement sur le bouton lecture/arrêt  de l'unité bébé pour arrêter la lecture de la berceuse. (fig. 24)

Remarque: Si vous appuyez trop longtemps sur le bouton de la berceuse , aucune berceuse ne sera sélectionnée.

Clip ceinture et lanière de cou

Si les piles de l'unité parents sont suffisamment chargées, vous pouvez vous déplacer chez vous ou à l'extérieur avec l'unité en fixant l'unité à votre ceinture ou à votre taille à l'aide du clip ceinture. Vous pouvez également la porter autour du cou grâce à la lanière de cou. Cela vous permet de surveiller votre bébé tout en restant mobile.

Fixation du clip ceinture

1 Insérez la petite tige à l'arrière du clip ceinture dans le logement situé à l'arrière de l'unité parents (1). Tournez le clip ceinture vers la gauche (2) jusqu'à ce qu'il s'enclenche (clic) (fig. 26).

Retrait du clip ceinture

1 Tournez le clip ceinture vers la droite (1), puis retirez-le du logement (2) (fig. 27).

Fixation de la lanière de cou

1 Insérez la petite tige à l'extrémité de la lanière de cou dans le logement situé à l'arrière de l'unité parents (1). Tournez la lanière de cou vers la gauche (2) jusqu'à ce qu'elle s'enclenche (clic) (fig. 28).

Retrait de la lanière de cou

1 Tournez la lanière de cou vers la droite (1) et retirez-la du logement (2) (fig. 29).

Fonction de réinitialisation

Cette fonction vous permet de rétablir les réglages par défaut des unités parents et bébé. Utilisez cette fonction lorsque des problèmes ne peuvent pas être résolus en suivant les conseils de la Foire aux questions. Chaque unité doit être réinitialisée séparément.

- 1 Maintenez enfoncé le bouton marche/arrêt  pendant 2 secondes pour allumer l'unité. (fig. 11)
 - 2 Immédiatement après, maintenez enfoncé le bouton de volume (-) jusqu'à ce que le message « Reset » apparaisse sur l'afficheur (fig. 30).
- Les réglages par défaut de l'unité sont désormais rétablis. Procédez de même pour l'autre unité.

Réglages par défaut

Unité parents

- Volume du haut-parleur : 1
- Sensibilité du microphone : 3
- Alerte sonore : activée
- Alerte de température : activée
- Alerte de température basse : 14 °C
- Alerte de température élevée : 30 °C

Unité bébé

- Volume du haut-parleur : 3
- Veilleuse : désactivée
- Berceuse : 1

Options de menu

La plupart des fonctions sont accessibles aussi bien sur l'unité parents que l'unité bébé, à l'exception de certaines, réglables uniquement via les options de menu disponibles sur l'unité parents.

Fonctionnement du menu - explication générale

- 1 Appuyez sur le bouton MENU pour ouvrir le menu (fig. 31).
 - La première option de menu apparaît sur l'afficheur.
- 2 Sélectionnez l'option de menu souhaitée à l'aide des boutons – et + (fig. 32).
- 3 Appuyez sur la touche OK pour valider votre choix (fig. 33).
- 4 Sélectionnez le réglage souhaité à l'aide des boutons + et -.
- 5 Appuyez sur la touche OK pour valider votre choix.
 - **SAVE** apparaît sur l'afficheur.
- 6 Appuyez de nouveau sur le bouton MENU pour quitter le menu (fig. 31).

Remarque: Appuyez toujours brièvement sur les boutons MENU, –, + et OK. Si vous appuyez trop longtemps sur ces boutons, ils ne fonctionneront pas.

Veilleuse activée/désactivée

- 1 Sélectionnez **L I9Ht on?** ou **L I9Ht off?** en appuyant sur les boutons – et +, puis confirmez votre choix en appuyant sur le bouton OK.

Lecture de berceuses

Pour lire ou arrêter une berceuse :

- 1 Sélectionnez **Lul laby?** en appuyant sur les boutons – et +, puis confirmez votre choix en appuyant sur le bouton OK.
- 2 Sélectionnez **Pl ay?** pour relire la dernière berceuse ou sur **StoPLul laby?** pour arrêter. Confirmez votre choix en appuyant sur le bouton OK.

Pour sélectionner une autre berceuse :

- 1 Sélectionnez **Lul / 3BY?** en appuyant sur les boutons – et +, puis confirmez votre choix en appuyant sur le bouton OK.
- 2 Sélectionnez **SEL Ect NEW** en appuyant sur les boutons – et +, puis confirmez votre choix en appuyant sur le bouton OK.
- 3 Sélectionnez la berceuse souhaitée en appuyant sur les boutons – et +, puis confirmez votre choix en appuyant sur le bouton OK.

Réglage de la sensibilité du microphone

Vous pouvez régler la sensibilité du microphone de l'unité bébé sur le niveau qui vous convient. La modification de la sensibilité du microphone n'est possible que lorsqu'une connexion est établie entre l'unité parents et l'unité bébé, c'est-à-dire lorsque le voyant LINK de l'unité parents s'allume en vert de manière continue.

- 1 Sélectionnez **SENS IT IV ILY?** en appuyant sur les boutons – et +, puis confirmez votre choix en appuyant sur le bouton OK.
- 2 Sélectionnez la sensibilité de microphone souhaitée pour l'unité bébé en appuyant sur les boutons – et +, puis confirmez votre choix en appuyant sur le bouton OK.
 - ▶ un voyant allumé = sensibilité minimum
 - ▶ tous les voyants allumés = sensibilité maximum

Remarque: Lorsque la sensibilité du microphone de l'unité bébé est réglée sur un niveau élevé, l'unité détecte plus de sons. Elle en transmet donc plus souvent et consomme dès lors plus d'énergie.

Alerte sonore activée/désactivée

Si l'alerte sonore est activée, l'unité parents émet un signal sonore dès que le cinquième voyant de niveau sonore s'allume en bleu lorsque le son est désactivé.

- 1 Sélectionnez **Sound Al Ert** en appuyant sur les boutons – et +, puis confirmez votre choix en appuyant sur le bouton OK.
- 2 Sélectionnez **Al Ert on?** ou **Al Ert off?**, puis confirmez votre choix en appuyant sur le bouton OK.

Réglage de la plage de température

Vous pouvez régler une plage de température (températures minimum et maximum) pour la chambre de votre bébé.

- 1 Sélectionnez **TEMPERATURE-- °** en appuyant sur les boutons – et +, puis confirmez votre choix en appuyant sur le bouton OK.
 - ▶ **RANGE** apparaît sur l'afficheur.
- 2 Confirmez votre choix en appuyant sur le bouton OK.
- 3 Définissez la température minimum souhaitée en appuyant sur les boutons – et +, puis confirmez votre choix en appuyant sur le bouton OK.
- 4 Définissez la température maximum souhaitée en appuyant sur les boutons – et +, puis confirmez votre choix en appuyant sur le bouton OK.

Remarque: Lorsque la température maximum sélectionnée est inférieure à la température de la pièce, l'unité consomme plus d'énergie car l'affichage est allumé en permanence. Cela est également le cas lorsque la température minimum est supérieure à la température de la pièce.

Alerte de température activée/désactivée

Si l'alerte de température est activée, l'unité parents émet un signal sonore lorsque la température de la pièce dépasse les valeurs maximum et minimum définies. Si aucune valeur maximum ou

minimum n'a été définie, l'alerte de température se déclenche lorsque la température de la pièce est inférieure à 7 °C ou supérieure à 33 °C.

- 1 Sélectionnez *TEMPERATURE* – ° en appuyant sur les boutons – et +, puis confirmez votre choix en appuyant sur le bouton OK.
- 2 Sélectionnez *AI ErE on/off* en appuyant sur les boutons – et +, puis confirmez votre choix en appuyant sur le bouton OK.
- 3 Sélectionnez *AI ErE on?* ou *AI ErE off?*, puis confirmez votre choix en appuyant sur le bouton OK.

Nettoyage et entretien

Ne plongez jamais l'unité parents ou l'unité bébé dans l'eau et ne les passez pas sous le robinet pour les nettoyer.

N'utilisez pas de spray ni de détergents liquides.

- 1 Débranchez l'unité bébé si elle est branchée sur le secteur et sortez l'unité parents du chargeur.
- 2 Nettoyez les unités parents et bébé à l'aide d'un chiffon humide.

Assurez-vous que l'unité parents est sèche avant de la replacer sur le chargeur.

- 3 Nettoyez le chargeur avec un chiffon sec.

Rangement

- En voyage, le babyphone peut se ranger dans la housse.
- Lorsque vous n'utilisez pas le babyphone pendant une période prolongée, retirez les piles et rangez l'unité parents, l'unité bébé, l'adaptateur de l'unité bébé et le chargeur dans la housse de voyage fournie.

Environnement

- Lorsqu'il ne fonctionnera plus, ne jetez pas l'appareil avec les ordures ménagères, mais déposez-le à un endroit assigné à cet effet, où il pourra être recyclé. Vous contribuerez ainsi à la protection de l'environnement (fig. 34).
- Les piles contiennent des substances qui peuvent nuire à l'environnement. Ne jetez pas les piles usagées avec les ordures ménagères, mais déposez-les à un endroit assigné à cet effet. Retirez toujours les piles avant de mettre l'appareil au rebut et de le déposer à un endroit assigné à cet effet.

Garantie et service

Si vous souhaitez obtenir des informations supplémentaires ou si vous rencontrez un problème, visitez le site Web de Philips à l'adresse www.philips.com ou contactez le Service Consommateurs Philips de votre pays (vous trouverez le numéro de téléphone correspondant sur le dépliant de garantie internationale). S'il n'existe pas de Service Consommateurs Philips dans votre pays, renseignez-vous auprès de votre revendeur local ou contactez le « Service Department of Philips Domestic Appliances and Personal Care BV ».

Foire aux questions

Ce chapitre reprend les questions les plus fréquemment posées au sujet de l'appareil. Si vous ne trouvez pas la réponse à votre question ici, contactez le Service Consommateurs Philips de votre pays.

Question	Réponse
Pourquoi le voyant ON de l'unité bébé et le voyant LINK de l'unité parents s'allument-ils lorsque j'appuie sur les boutons marche/arrêt de ces unités ?	Les piles de l'unité parents sont peut-être déchargées et l'unité parents n'est pas raccordée au chargeur; lui-même branché sur le secteur. Branchez l'adaptateur du chargeur sur la prise secteur et placez l'unité parents dans le chargeur. Appuyez ensuite sur le bouton marche/arrêt pour établir la connexion avec l'unité bébé.
	Les piles de l'unité bébé sont peut-être déchargées et l'unité bébé n'est pas branchée sur le secteur. Changez les piles ou insérez la petite fiche dans l'unité bébé et branchez l'adaptateur sur une prise secteur. Appuyez ensuite sur le bouton marche/arrêt pour établir la connexion avec l'unité parents.
	L'unité bébé est peut-être hors de portée de l'unité parents. Rapprochez l'unité parents de l'unité bébé, en respectant une distance minimum d'un mètre.
	Si le voyant LINK de l'unité parents ne clignote toujours pas, rétablissez les réglages par défaut des deux unités à l'aide de la fonction de réinitialisation.
Pourquoi le voyant LINK de l'unité parents clignote-t-il en rouge et pourquoi le message (Not L inkEd) apparaît-il sur l'afficheur ?	L'unité bébé est hors de portée de l'unité parents. Rapprochez l'unité parents de l'unité bébé.
Pourquoi le voyant LINK de l'unité parents clignote-t-il en rouge ?	Les piles de l'unité bébé sont faibles. Changez-les ou branchez l'unité bébé sur le secteur (voir le chapitre « Avant utilisation »).
Pourquoi l'unité parents émet-elle un signal sonore ?	Si l'unité parents émet un signal sonore pendant que le voyant LINK clignote en rouge et que le message <i>Not L inkEd</i> apparaît sur l'afficheur, la liaison avec l'unité bébé est perdue. Rapprochez l'unité parents de l'unité bébé.
	Si l'unité parents émet un signal sonore et que le symbole de la pile est vide sur l'afficheur, les piles sont faibles. Rechargez-les.
	Si vous avez désactivé le son mais que l'alerte sonore est activée, l'unité parents émet un signal sonore dès que le cinquième voyant de niveau sonore s'allume en bleu en raison de la détection d'un son par l'unité bébé.













Question	Réponse
	Si vous avez défini la température de la pièce sur l'unité parents et que l'alerte de température est activée, l'unité parents émet un signal sonore lorsque la température est inférieure au niveau minimum défini ou à 7 °C, ou lorsqu'elle est supérieure au niveau maximum défini ou à 33 °C.
Pourquoi l'appareil émet-il un son suraigu ?	Les unités sont peut-être trop rapprochées. Assurez-vous qu'elles soient éloignées d'au moins 1 mètre.
	Le volume de l'unité parents est peut-être trop élevé. Baissez le volume de l'unité parents.
Je n'entends aucun son/Je n'entends pas mon bébé pleurer. Pourquoi ?	Le volume de l'unité parents est peut-être trop faible ou le son est désactivé. Augmentez le volume de l'unité parents.
	Le niveau de sensibilité du microphone de l'unité bébé est peut-être trop bas. Augmentez la sensibilité du microphone dans le menu de l'unité parents.
	L'unité bébé est peut-être hors de portée de l'unité parents. Rapprochez l'unité parents de l'unité bébé.
Pourquoi l'unité parents réagit-elle trop rapidement aux bruits ambiants ?	L'unité bébé détecte également des sons autres que ceux de votre bébé. Rapprochez l'unité bébé de votre bébé (en respectant la distance minimale de 1 mètre).
	Le niveau de sensibilité du microphone de l'unité bébé est peut-être trop élevé. Diminuez la sensibilité du microphone dans le menu de l'unité parents.
Pourquoi l'unité parents réagit-elle trop lentement aux pleurs du bébé ?	Le niveau de sensibilité du microphone de l'unité bébé est peut-être trop bas. Augmentez la sensibilité du microphone dans le menu de l'unité parents.
Pourquoi les piles de l'unité bébé se déchargent-elles rapidement ?	Le niveau de sensibilité du microphone de l'unité bébé est peut-être trop élevé, ce qui amène l'unité bébé à transmettre plus souvent. Diminuez la sensibilité du microphone dans le menu de l'unité parents.
	Le volume de l'unité bébé est peut-être trop élevé, ce qui augmente la consommation d'énergie. Réduisez le volume de l'unité bébé.
	Vous avez peut-être défini une température maximum inférieure à la température habituelle de la pièce ou une température minimum supérieure à la température habituelle de la pièce. Par conséquent, l'afficheur est allumé en permanence, ce qui consomme plus d'énergie et décharge les piles rapidement.
	Vous avez peut-être allumé la veilleuse. Si vous souhaitez utiliser la veilleuse, il est conseillé de brancher l'unité bébé sur le secteur.
Pourquoi la durée de charge de l'unité parents dépasse-t-elle les 8 heures ?	L'unité parents est peut-être restée allumée pendant le chargement. Éteignez-la lors du chargement.

Question	Réponse
La portée indiquée pour le babyphone est de 300 mètres. Pourquoi mon babyphone ne fonctionne-t-il qu'à une distance bien moins importante ?	La portée indiquée n'est valable qu'en plein air; à l'extérieur. Cette portée est limitée chez vous par le nombre et le type de murs et/ou de plafonds faisant obstacle. À l'intérieur, la portée ne dépasse pas 50 mètres.
Pourquoi la liaison est-elle interrompue de temps en temps ? Pourquoi le son est-il interrompu ?	Les unités bébé et parents sont probablement à la limite de la portée. Déplacez-les ou diminuez la distance entre les unités. Notez que l'établissement d'une connexion entre les unités prend environ 30 secondes.
Que se passe-t-il en cas de coupure de courant ?	Si l'unité parents est suffisamment chargée, elle continue à fonctionner lors d'une coupure de courant, qu'elle soit sur le chargeur ou non. Si l'unité bébé est équipée de piles, elle passe automatiquement en fonctionnement sur piles lors d'une coupure de courant.
Mon babyphone est-il protégé contre les écoutes et les interférences ?	La technologie DECT de ce babyphone garantit une absence d'écoutes et d'interférences provenant d'autres appareils.
Certains boutons ne fonctionnent pas lorsque j'appuie dessus. Que se passe-t-il ?	Vous devez appuyer brièvement sur tous les boutons (à l'exception des boutons marche/arrêt et TALK). Si vous appuyez trop longtemps sur ces boutons, ils ne fonctionneront pas.
La durée de fonctionnement de l'unité parents est nominale de au moins 24 heures. Pourquoi celle de mon unité parents est-elle moins importante ?	Après la première charge, les piles de l'unité parents ont une autonomie inférieure à 24 heures. Les piles n'atteignent leur pleine capacité qu'au bout de 4 cycles de charge et décharge.
	Le volume de l'unité parents est peut-être trop élevé, ce qui augmente la consommation d'énergie. Réduisez le niveau de volume de l'unité parents.
	Le niveau de sensibilité du microphone de l'unité parents est peut-être trop élevé, ce qui augmente la consommation d'énergie. Réduisez le niveau de sensibilité du microphone de l'unité parents.
Le symbole de la pile n'apparaît pas sur l'afficheur de l'unité parents lorsque je mets cette dernière en charge. Comment cela se fait-il ?	Il est possible que le symbole de la pile n'apparaisse qu'après quelques minutes sur l'afficheur de l'unité parents lorsque vous chargez celle-ci pour la première fois ou après une longue période d'inutilisation.

Introduzione

Philips Avent è impegnata nella realizzazione di prodotti affidabili dedicati ai bambini, in grado di offrire ai genitori la sicurezza di cui hanno bisogno. Questo baby monitor di Philips Avent consente di sentire continuamente i rumori emessi dal vostro bambino senza disturbi e di controllarlo costantemente. La tecnologia DECT assicura infatti la totale assenza di interferenze generate da altri apparecchi senza fili e una trasmissione ottimale del segnale fra unità bambino e unità genitore.

Descrizione generale (fig. 1)

- A** Unità bambino
 - 1 Pulsante on/off 
 - 2 Sensore temperatura
 - 3 Spia ON
 - 4 Pulsanti volume +/-
 - 5 Pulsante PAGE
 - 6 Display
 - 7 Luce notturna
 - 8 Pulsante riproduzione/arresto 
 - 9 Pulsante ninna nanna 
 - 10 Pulsante luce notturna 
 - 11 Microfono
 - 12 Adattatore
 - 13 Spinotto
 - 14 Coperchio scomparto batterie
 - 15 Presa spinotto
 - 16 Scomparto batterie
- B** Unità genitore
 - 1 Spie livello audio
 - 2 Display
 - 3 Pulsante TALK
 - 4 Pulsante MENU
 - 5 Pulsante on/off 
 - 6 Spia LINK
 - 7 Apertura per gancio da cintura e cordicella da collo
 - 8 Pulsanti volume +/-
 - 9 Pulsante OK
 - 10 Microfono
 - 11 Altoparlante
 - 12 Scomparto batterie
 - 13 Gancio per cintura
 - 14 Coperchio scomparto batterie
 - 15 Cordicella da collo
 - 16 Adattatore
 - 17 Caricabatterie
 - 18 Spia di alimentazione POWER
- C** Display
 - 1  °C Indicazione temperatura stanza
 - 2  Indicazione luce notturna
 - 3  Simbolo ninna nanna
 - 4  Simbolo batterie
 - 5  Indicazione volume
 - 6  Indicazione sensibilità microfono
 - 7  °C Temperatura della stanza superiore a quella impostata nel menu

- 8 *Low* Temperatura della stanza inferiore a quella impostata nel menu
- 9 *NoT L InKEd* Messaggio di mancanza di connessione fra le unità
- 10 *Vol uME* ■ ■ ■ Messaggio che segnala il livello del volume
- 11 *PAuSed* Messaggio che segnala l'interruzione della ninna nanna
- D** Custodia da viaggio

Importante

Prima di utilizzare l'apparecchio, leggete attentamente il presente manuale e conservatelo per eventuali riferimenti futuri.

- D** Questo baby monitor è destinato ad aiutare i genitori, ma non può sostituire una supervisione corretta e responsabile da parte di un adulto e non deve essere utilizzato a tale scopo.
- D** Prima di collegare l'apparecchio, verificate che la tensione riportata sugli adattatori dell'unità bambino e del caricabatterie corrisponda alla tensione disponibile.
- D** Utilizzate e riponete l'apparecchio a una temperatura compresa tra 10° C e 40° C.
- D** L'apparecchio funziona con tensioni comprese fra 220 e 240V.
- D** Non esponete il baby monitor a temperature troppo alte o troppo basse o alla luce diretta del sole.
- D** Accertatevi che l'unità bambino e il cavo siano sempre fuori dalla portata del bambino (almeno a 1 metro di distanza).
- D** Non posizionate l'unità bambino nel lettino o nel box.
- D** Non coprite il baby monitor con un asciugamano o una coperta.
- D** Non immergete alcuna parte del baby monitor in acqua o altri liquidi.
- D** Non utilizzate il baby monitor in luoghi umidi o in prossimità dell'acqua.
- D** Ad eccezione dello scomparto batterie, non aprite l'unità bambino e l'unità genitore al fine di evitare scosse elettriche.
- D** Utilizzate esclusivamente l'adattatore in dotazione per collegare l'unità bambino alla presa di corrente.
- D** Utilizzate esclusivamente il caricabatterie in dotazione per caricare l'unità genitore.
- D** Gli adattatori contengono un trasformatore. Non tagliate l'adattatore per sostituirlo con un'altra spina onde evitare situazioni pericolose.
- D** Nel caso in cui l'adattatore dell'unità bambino fosse danneggiato, sostituirlo esclusivamente con un ricambio originale onde evitare situazioni pericolose.
- D** Nel caso in cui il caricabatterie o l'adattatore fossero danneggiati, sostituirli esclusivamente con ricambi originali onde evitare situazioni pericolose.
- D** Inserite sempre batterie non ricaricabili del tipo corretto nell'unità bambino, al fine di evitare il rischio di esplosioni. Per l'unità genitore utilizzate sempre batterie ricaricabili del tipo corretto.
- D** Poiché la trasmissione continua non è consentita, sentirete il bambino solo quando emette dei suoni.

Campi elettromagnetici (EMF)

Questo apparecchio Philips Avent è conforme a tutti gli standard relativi ai campi elettromagnetici (EMF). Se utilizzato in modo appropriato seguendo le istruzioni contenute nel presente manuale, l'apparecchio consente un utilizzo sicuro come confermato dai risultati scientifici attualmente disponibili.

Predisposizione dell'apparecchio

Unità bambino

L'unità bambino può essere collegata a una presa di corrente o alimentata con le batterie. Anche se intendete utilizzare l'unità collegandola alla presa di corrente, si consiglia di inserire comunque le batterie, per garantire il funzionamento anche in caso di black out.

Funzionamento a corrente

- 1 Inserite lo spinotto nella presa dell'unità bambino e collegate l'adattatore a una presa di corrente (fig. 2).

Funzionamento a batteria

L'unità bambino funziona con quattro batterie AA R6 da 1,5V (non incluse). Si consiglia vivamente di utilizzare batterie Philips LR6 PowerLife.

assicuratevi che le mani e l'unità siano perfettamente asciutti prima di inserire le batterie.

- 1 Ruotate il coperchio dello scomparto batterie verso sinistra (◀ APERTO) con il palmo della mano. (fig. 3)
- 2 Rimuovete il coperchio.
- 3 Inserite quattro batterie AA R6 da 1,5V (fig. 4).
 - ▶ Posizionate due batterie una davanti all'altra e controllate che la direzione dei poli +/- sia corretta.
- 4 Riposizionate il coperchio sullo scomparto batterie dell'unità e ruotatelo verso destra (CHIUSO ▶) con il palmo della mano per chiuderlo. (fig. 5)

Nota: Quando le batterie sono scariche, sul display viene visualizzato il simbolo corrispondente.

Unità genitore

Funzionamento a batteria

L'unità genitore è alimentata da due batterie ricaricabili AAA NiMh da 1,2V, in dotazione con l'apparecchio.

assicuratevi che le mani e l'unità siano perfettamente asciutti prima di inserire le batterie.

- 1 Rimuovete lo scomparto batterie facendolo scorrere verso il basso (fig. 6).
- 2 Inserite le due batterie ricaricabili (fig. 7).
 - ▶ Controllate che la direzione dei poli +/- delle batterie sia corretta.
- 3 Fate nuovamente scorrere il coperchio dello scomparto batterie sul retro dell'unità genitore, facendolo scattare in posizione (fig. 8).
- 4 Collegate l'adattatore a una presa di corrente e posizionate l'unità genitore nel caricabatterie (fig. 9).
 - ▶ La spia POWER del caricabatterie si accende.
- 5 Lasciate l'unità genitore nel caricabatterie finché le batterie non sono completamente cariche.
 - ▶ **La prima volta che effettuate la ricarica, o dopo un lungo periodo di non utilizzo, spegnete l'unità genitore e lasciatela in carica ininterrottamente per 10 ore.**
 - ▶ Il processo di ricarica richiede solitamente 8 ore, ma quando l'unità genitore rimane accesa, il processo si allunga. Per velocizzarlo, spegnete l'unità genitore.
 - ▶ La spia POWER del caricabatterie rimane accesa anche quando le batterie sono completamente cariche.
 - ▶ Quando le batterie sono completamente cariche, l'unità genitore può essere utilizzata in modalità cordless per almeno 24 ore.

Nota: l'autonomia di 24 ore specificata si basa sul presupposto che l'unità bambino sia attiva per il 25% del tempo e in standby per il restante 75% (vale a dire quando il bambino non emette alcun suono).

Nota: Quando caricate le batterie dell'unità genitore per la prima volta, la loro autonomia sarà inferiore a 24 ore, poiché esse raggiungono la massima capacità soltanto dopo essere state ricaricate per quattro volte.

Nota: Quando il simbolo delle batterie visualizzato sul display è vuoto e l'unità genitore emette un segnale acustico, le batterie sono scariche. Posizionate l'unità genitore sul caricabatterie.

Nota: Quando l'unità genitore non è nel caricabatterie, le batterie si scaricano gradualmente anche se l'unità è spenta.

Funzionamento a corrente

- 1 Controllate di aver inserito le batterie ricaricabili nell'unità genitore.
- 2 Collegare l'adattatore del caricabatterie a una presa di corrente e inserite l'unità genitore nel caricabatterie (fig. 9).
- La spia POWER del caricabatterie si accende.

Modalità d'uso dell'apparecchio

- 1 Posizionate l'unità genitore e l'unità bambino nella stessa stanza per provare la connessione (fig. 10).
Accertatevi che l'unità bambino si trovi ad almeno 1 metro di distanza dall'unità genitore.
- 2 Tenete premuto per 2 secondi il pulsante on/off ⏻ dell'unità bambino. (fig. 11)
 - La luce notturna si accende brevemente.
 - Il display si accende e indica la temperatura attuale della stanza.
 - La spia ON si accende.
- 3 Tenete premuto per 2 secondi il pulsante di on/off ⏻ dell'unità genitore. (fig. 12)
 - Le spie blu del livello audio si accendono brevemente.
 - Il display si accende e visualizza il simbolo delle batterie e il valore della temperatura.
 - La spia rossa LINK lampeggia brevemente, quindi diventa di colore verde e lampeggia a indicare che l'unità genitore sta tentando di connettersi all'unità bambino.
 - La spia verde LINK dell'unità genitore lampeggia fino a quando non viene stabilita la connessione. Questa procedura richiede circa 30 secondi, quindi la spia verde LINK rimane accesa a luce fissa (fig. 13).
 - Se entro 30 secondi non viene stabilita la connessione, la spia rossa LINK lampeggia, l'unità genitore emette un segnale acustico intermittente e sul display appare il messaggio *Not L inKEd.*
- 4 Posizionate l'unità bambino ad almeno 1 metro di distanza dal vostro bambino (fig. 14).
- 5 Posizionate l'unità genitore entro la portata effettiva dell'unità bambino e accertatevi che si trovi ad almeno 1 metro di distanza (fig. 15).

Per ulteriori informazioni sulla portata, consultate la sezione 'Portata effettiva' successiva.

Portata effettiva

La portata effettiva del baby monitor è di 300 metri all'aperto. A seconda dell'ambiente e di altri fattori di disturbo, tale portata può essere inferiore. All'interno la portata effettiva massima è di 50 metri.

Materiali asciutti	Spessore dei materiali	Perdita di portata
Legno, gesso, cartone, vetro (privo di metalli, fili o piombo)	< 30cm	0-10%
Mattoni, legno compensato	< 30cm	5-35%

Consiglio: Quando l'unità bambino funziona a batterie, spegnete la luce notturna per risparmiare energia.



Come localizzare l'unità genitore

Se non ricordate dove avete lasciato l'unità genitore e il volume è disattivato, potete utilizzare il pulsante PAGE dell'unità bambino per ritrovarla.

- 1** Premete brevemente il pulsante PAGE sull'unità bambino (fig. 22).
 - ▶ **PAGE** viene visualizzato su entrambi i display.
 - ▶ L'unità genitore viene automaticamente ripristinata sul livello medio del volume e genera un segnale acustico di avviso.
- 2** Per interrompere questo suono, premete nuovamente il pulsante PAGE o qualsiasi altro pulsante dell'unità genitore.

Nota: Se mantenete premuto troppo a lungo il pulsante PAGE, l'unità genitore non genererà il segnale acustico di avviso.

Funzione ninna nanne

- 1** Per selezionare una delle cinque ninna nanne disponibili, premete brevemente il pulsante  della ninna nanna sull'unità bambino. (fig. 23)
- 2** Per avviare la riproduzione della ninna nanna selezionata, premete brevemente il pulsante di riproduzione/arresto . (fig. 24)
- 3** Per mettere in pausa la ninna nanna, premete brevemente il pulsante OK dell'unità genitore. Per riavviare la riproduzione, premete nuovamente il pulsante OK dell'unità genitore (fig. 25).
 - ▶ Se non riavviate la ninna nanna entro 60 secondi, la funzione viene automaticamente disattivata.
- 4** Per interrompere la riproduzione della ninna nanna, premete brevemente il pulsante di riproduzione/arresto  sull'unità bambino. (fig. 24)

Nota: Se mantenete premuto troppo a lungo il pulsante  della ninna nanna, non viene selezionata alcuna ninna nanna.

Gancio per cintura e cordicella da collo

Se le batterie dell'unità genitore sono sufficientemente cariche, potete portare l'unità con voi all'interno e all'esterno della casa attaccandola alla cintura con l'apposito gancio o appendendola al collo con la cordicella. Potrete così controllare il bambino anche mentre vi spostate.

Montaggio del gancio per cintura

- 1** Inserite il piccolo perno posto sul retro del gancio per la cintura all'interno dell'apposita apertura sul retro dell'unità genitore (1). Ruotate il gancio per la cintura verso sinistra (2) facendolo scattare in posizione (fig. 26).

Smontaggio del gancio per cintura

- 1** Ruotate il gancio per la cintura verso destra (1) ed estraetelo dall'apertura (2) (fig. 27).

Montaggio della cordicella da collo

- 1** Inserite il piccolo perno posto all'estremità della cordicella da collo all'interno dell'apposita apertura sul retro dell'unità genitore (1). Ruotate la cordicella da collo verso sinistra (2) facendola scattare in posizione (fig. 28).

Smontaggio della cordicella da collo

- 1** Ruotate la cordicella da collo verso destra (1) ed estraetela dall'apertura (2) (fig. 29).

Funzione reset

Questa funzione consente di ripristinare l'unità genitore e l'unità bambino impostando i valori predefiniti. La procedura di ripristino può essere utile per risolvere problemi che non è possibile eliminare attenendosi ai suggerimenti riportati nel capitolo "Domande frequenti". Le due unità devono essere ripristinate singolarmente.

- 1 Per accendere l'unità, tenete premuto per 2 secondi il pulsante on/off . (fig. 11)
 - 2 Quindi, premete subito il pulsante per abbassa il volume (-), fino a quando il messaggio "Reset" non viene visualizzato sul display (fig. 30).
- Sull'unità vengono ripristinate le impostazioni predefinite.
Eseguite la medesima procedura sull'altra unità.

Impostazioni predefinite

Unità genitore

- Volume dell'altoparlante: 1
- Sensibilità del microfono: 3
- Allarme acustico: attivato
- Allarme di temperatura: attivato
- Allarme di temperatura bassa: 14° C
- Allarme di temperatura alta: 30° C

Unità bambino

- Volume dell'altoparlante: 3
- Luce notturna: spenta
- Ninna nanna: 1

Opzioni del menu

La maggior parte delle funzioni è accessibile sia dall'unità bambino che dall'unità genitore, ma alcune di esse possono essere impostate soltanto tramite opzioni di menu disponibili sull'unità genitore.

Descrizione generale dell'utilizzo dei menu

- 1 Per accedere a un menu, premete il pulsante MENU (fig. 31).
► Sul display viene visualizzata la prima opzione.
- 2 Per scegliere l'opzione desiderata, utilizzate i pulsanti – e + (fig. 32).
- 3 Per confermare la scelta, premete il pulsante OK (fig. 33).
- 4 Per scegliere l'impostazione desiderata, utilizzate i pulsanti – e +.
- 5 Per confermare la scelta, premete il pulsante OK.
► **SAVE** viene visualizzato sul display.
- 6 Per uscire dal menu, premete nuovamente il pulsante MENU (fig. 31).

Nota: ricordate che la pressione dei pulsanti MENU, – e + e OK deve essere una pressione breve. Infatti, se li mantenete premuti troppo a lungo, la relativa funzione non viene eseguita.

Accensione e spegnimento della luce notturna

- 1 Selezionate **LIGHT ON?** o **LIGHT OFF?** premendo i pulsanti – e + e confermate l'impostazione selezionata premendo OK.

Riproduzione delle ninna nanne

Per riprodurre o interrompere una ninna nanna:

- 1 Selezionate **Lullaby?** premendo i pulsanti – e + e confermate premendo OK.

- 2 Selezionate **PL AY?** per riprodurre nuovamente l'ultima ninna nanna o **StoPLuI AbY?** per interrompere la riproduzione e confermate premendo il pulsante OK.

Per selezionare una ninna nanna diversa:

- 1 Selezionate **LulI AbY?** premendo i pulsanti – e + e confermate premendo OK.
- 2 Selezionate **SEL EcE nEW** premendo i pulsanti – e + e confermate premendo OK.
- 3 Selezionate la ninna nanna desiderata premendo i pulsanti – e + e confermate premendo il pulsante OK.

Regolazione della sensibilità del microfono

Potete impostare la sensibilità del microfono dell'unità bambino sul livello desiderato. Per modificare la sensibilità del microfono è necessario che l'unità bambino e l'unità genitore siano connesse, cioè che la spia LINK dell'unità genitore sia di colore verde e accesa a luce fissa.

- 1 Selezionate **SENS It IV ILY?** premendo i pulsanti – e + e confermate premendo OK.
- 2 Selezionate il livello di sensibilità del microfono per l'unità bambino premendo i pulsanti – e + e confermate OK.
 - ▶ una spia accesa = livello minimo di sensibilità
 - ▶ tutte le spie accese = livello massimo di sensibilità

Nota: Quando la sensibilità del microfono dell'unità bambino è impostata su un livello elevato, l'unità rileva una quantità maggiore di suoni e quindi trasmette con maggiore frequenza, consumando più energia.

Attivazione e disattivazione dell'allarme acustico

Se l'allarme acustico è attivato, l'unità genitore emette un segnale acustico non appena la quinta spia del livello audio si illumina di blu, quando il volume è disattivato.

- 1 Selezionate **Sound Al Ert** premendo i pulsanti – e + e confermate premendo OK.
- 2 Selezionate **Al Ert on?** o **Al Ert off?** e confermate premendo il pulsante OK.

Impostazione dell'intervallo di temperatura della stanza

Potete impostare l'intervallo di temperatura (valori minimo e massimo) della stanza del bambino.

- 1 Selezionate **TEMPERATURE-- °** premendo i pulsanti – e + e confermate premendo OK.
 - ▶ **RANGE** viene visualizzato sul display.
- 2 Confermate premendo il pulsante OK.
- 3 Impostate la temperatura minima desiderata premendo i pulsanti – e + e confermate premendo OK.
- 4 Impostate la temperatura massima desiderata premendo i pulsanti – e + e confermate premendo OK.

Nota: Quando la temperatura massima selezionata è inferiore alla temperatura della stanza, l'unità consuma più energia perché il display rimane sempre acceso. Lo stesso accade quando la temperatura minima impostata è più alta di quella della stanza.

Attivazione e disattivazione dell'allarme di temperatura

Se l'allarme di temperatura è attivato, l'unità genitore emette un segnale acustico quando la temperatura reale supera il valore massimo impostato o è inferiore a quello minimo. Se non avete impostato i valori minimo e massimo di temperatura, l'allarme si attiva quando la temperatura della stanza scende sotto i 7 o supera i 33° C.

- 1 Selezionate **TEMPERATURE-- °** premendo i pulsanti – e + e confermate premendo OK.

- 2 Selezionate *Al Er-t on/off* premendo i pulsanti – e + e confermate premendo OK.
- 3 Selezionate *Al Er-t on?* o *Al Er-t off?* e confermate premendo il pulsante OK.

Pulizia e manutenzione

non immergete le unità genitore e bambino in acqua e non lavatele sotto l'acqua del rubinetto.

non utilizzate detergenti spray e/o liquidi.

- 1 Se è collegata a una presa di corrente, scollegate l'unità bambino ed estraete l'unità genitore dal caricabatterie.
- 2 Pulite le unità genitore e bambino con un panno umido.
prima di reinserire l'unità genitore nel caricabatterie, accertatevi che sia asciutta.
- 3 Pulite sempre il caricabatterie con un panno asciutto.

Come riporre l'apparecchio

- Potete utilizzare la custodia anche per riporre il baby monitor durante i viaggi.
- Quando pensate di non utilizzare il baby monitor per molto tempo, rimuovete le batterie e riponete l'unità genitore, l'unità bambino, l'adattatore dell'unità bambino e il caricabatterie nella custodia da viaggio in dotazione.

Tutela dell'ambiente

- Per contribuire alla tutela dell'ambiente, non smaltite l'apparecchio insieme ai rifiuti domestici, ma consegnatelo a un centro di raccolta ufficiale (fig. 34).
- Le batterie contengono sostanze potenzialmente nocive per l'ambiente. Non smaltite le batterie scariche insieme ai comuni rifiuti domestici, ma consegnatele a un apposito centro di raccolta ufficiale. Rimuovete sempre le batterie prima dello smaltimento e consegnate l'apparecchio a un centro di raccolta ufficiale.

Garanzia e assistenza

Per ulteriori informazioni o eventuali problemi, visitate il sito Web Philips all'indirizzo www.philips.com oppure contattate il Centro Assistenza Clienti Philips locale (il numero di telefono è riportato nell'opuscolo della garanzia). Qualora non fosse disponibile un Centro Assistenza Clienti locale, rivolgetevi al rivenditore autorizzato Philips oppure contattate il Reparto assistenza Philips Domestic Appliances & Personal Care BV.

Domande frequenti

Nella presente sezione sono riportate le domande più frequenti relative all'apparecchio. Se non riuscite a trovare una risposta esaustiva alla vostra domanda, rivolgetevi al Centro Assistenza Clienti del vostro paese.

Domanda	Risposta
Perché la spia ON dell'unità bambino e la spia LINK dell'unità genitore non si accendono quando premo i pulsanti on/off delle due unità?	È possibile che le batterie dell'unità genitore siano scariche e che l'unità non sia inserita nel caricabatterie collegato all'alimentazione di rete. Collegare l'adattatore a una presa di corrente e inserire l'unità genitore nel caricabatterie. Quindi premere il pulsante on/off per stabilire la connessione con l'unità bambino.

Domanda	Risposta
	<p>È possibile che le batterie dell'unità bambino siano scariche e che l'unità non sia collegata all'alimentazione di rete. Sostituite le batterie o inserite lo spinotto nella presa dell'unità bambino e collegate l'adattatore a una presa di corrente. Quindi premete il pulsante on/off per stabilire la connessione con l'unità genitore.</p> <p>L'unità bambino e l'unità genitore potrebbero essere fuori portata. Avvicinate l'unità genitore all'unità bambino (distanza minima di 1 metro).</p>
<p>Perché la spia rossa LINK lampeggia sull'unità genitore e sul display è visualizzato il messaggio <i>Not L inkEd?</i></p>	<p>Se la spia LINK dell'unità genitore non inizia a lampeggiare, utilizzate la funzione di ripristino per ripristinare le impostazioni predefiniti delle due unità.</p> <p>L'unità bambino e l'unità genitore sono fuori portata. Avvicinate l'unità genitore all'unità bambino.</p>
<p>Perché la spia rossa LINK sull'unità genitore lampeggia?</p>	<p>Le batterie dell'unità bambino sono scariche. Sostituite le batterie o collegate l'unità bambino a una presa di corrente (vedere il capitolo "Predisposizione dell'apparecchio").</p>
<p>Perché l'unità genitore emette un segnale acustico?</p>	<p>Se l'unità genitore emette un segnale acustico mentre la spia LINK lampeggia e sul display è visualizzato il messaggio <i>Not L inkEd</i>, l'unità genitore non è connessa all'unità bambino. Avvicinate l'unità genitore all'unità bambino.</p> <p>Se l'unità genitore emette un segnale acustico e il simbolo delle batterie sul display è vuoto, le batterie sono scariche e devono essere ricaricate.</p>
	<p>Se avete disattivato il volume quando era attivo l'allarme acustico, l'unità genitore emette un segnale acustico tutte le volte che la quinta spia del livello audio si illumina di blu, perché l'unità bambino ha rilevato un suono.</p>
	<p>Se avete impostato la temperatura della stanza sull'unità genitore e l'allarme di temperatura è attivo, l'unità genitore emette un segnale acustico quando la temperatura scende sotto il livello impostato o i 7° C, oppure quando sale sopra il livello impostato o i 33° C.</p>
<p>Perché l'unità genitore produce un rumore acuto?</p>	<p>Le due unità potrebbero essere troppo vicine. Accertatevi che le due unità si trovino ad almeno 1 metro di distanza l'unità dall'altra.</p>
	<p>Il volume dell'unità genitore potrebbe essere impostato su un livello troppo alto. Diminuite il volume dell'unità genitore.</p>
<p>Perché l'unità genitore non emette suoni/perché non sento il bambino piangere?</p>	<p>Il volume dell'unità genitore potrebbe essere impostato su un livello troppo basso o essere disattivato. Aumentate il volume dell'unità genitore.</p>

Domanda	Risposta
	La sensibilità del microfono dell'unità bambino potrebbe essere troppo bassa. Aumentate la sensibilità del microfono nel menu dell'unità genitore.
	L'unità bambino e l'unità genitore potrebbero essere fuori portata. Avvicinate l'unità genitore all'unità bambino.
Perché l'unità genitore reagisce troppo rapidamente ad altri suoni?	L'unità bambino rileva anche i suoni non emessi dal vostro bambino. Avvicinate l'unità bambino al bambino, accertandovi di rispettare una distanza minima di 1 metro.
	La sensibilità del microfono dell'unità bambino potrebbe essere troppo alta. Diminuite la sensibilità del microfono nel menu dell'unità genitore.
Perché l'unità genitore reagisce troppo lentamente al pianto del bambino?	La sensibilità del microfono dell'unità bambino potrebbe essere troppo bassa. Aumentate la sensibilità del microfono nel menu dell'unità genitore.
Perché le batterie dell'unità bambino si esauriscono così velocemente?	La sensibilità del microfono dell'unità bambino potrebbe essere troppo alta con un conseguente aumento delle trasmissioni. Diminuite la sensibilità del microfono nel menu dell'unità genitore.
	Il volume dell'unità bambino potrebbe essere impostato su un livello troppo alto con un conseguente consumo eccessivo di energia. Diminuite il volume dell'unità bambino.
	È probabile che abbiate impostato una temperatura massima della stanza inferiore a quella effettiva o una temperatura minima superiore a quella effettiva. Questa condizione fa sì che il display rimanga sempre acceso e quindi consumi una maggiore quantità di energia riducendo l'autonomia delle batterie.
	È probabile che sia accesa la luce notturna. Se volete utilizzare la luce notturna, vi consigliamo di collegare l'unità bambino a una presa di corrente.
Perché la ricarica dell'unità genitore impiega più di 8 ore?	L'unità genitore potrebbe essere rimasta accesa durante la ricarica. Spegnete l'unità genitore durante la ricarica.
La portata specificata per il baby monitor è di 300 metri. Perché il mio apparecchio funziona invece a distanze molto inferiori?	La portata specificata vale solo all'esterno e all'aperto. In casa, la portata effettiva è limitata dal numero e dal tipo di pareti e/o soffitti che s'interpongono tra le due unità. La portata effettiva massima all'interno della casa è di 50 metri.
Perché di tanto in tanto si perde la connessione? Perché il suono si interrompe?	Probabilmente l'unità bambino e l'unità genitore sono al limite della portata effettiva. Spostatele o avvicinatele. Ricordate che sono necessari circa 30 secondi affinché le due unità si connettano dopo uno spostamento.

Domanda	Risposta
Cosa succede in caso di black out?	Se l'unità genitore è sufficientemente carica, continua a funzionare anche in caso di black out, sia che si trovi sul caricabatterie che estratta. Se avete inserito le batterie nell'unità bambino, essa commuterà automaticamente sul funzionamento a batterie.
Il baby monitor è protetto da interferenze e intercettazioni?	La tecnologia DECT di questo baby monitor garantisce l'assenza di interferenze e intercettazioni da altri apparecchi.
Alcuni pulsanti sembrano non funzionare quando li premo. Sto seguendo una procedura errata?	Dovete premere tutti i pulsanti brevemente (fatta eccezione per quelli di on/off e TALK). Infatti, se li mantenete premuti troppo a lungo, la relativa funzione non viene eseguita.
L'autonomia dell'unità genitore dovrebbe essere di almeno 24 ore. Perché l'autonomia della mia unità è inferiore?	Quando le batterie dell'unità genitore vengono caricate per la prima volta, la loro autonomia è inferiore a 24 ore, poiché esse raggiungono la massima capacità soltanto dopo essere state ricaricate per quattro volte.
	Il volume dell'unità genitore potrebbe essere impostato su un livello troppo alto con un conseguente consumo eccessivo di energia. Diminuite il volume dell'unità genitore.
	La sensibilità del microfono dell'unità bambino potrebbe essere troppo alta con un conseguente consumo eccessivo di energia da parte dell'unità genitore. Diminuite la sensibilità del microfono nel menu dell'unità genitore.
Perché il simbolo della batteria non appare visualizzato sul display dell'unità genitore quando si avvia l'unità genitore?	Quando l'unità genitore viene messa in carica per la prima volta, o dopo un lungo periodo di inutilizzo, potrebbero essere necessari alcuni minuti prima che il simbolo della batteria venga visualizzato sul display dell'unità genitore.

Inleiding

Philips Avent spant zich in om zorgzame, betrouwbare producten te maken die ouders de gerustheid geven die ze nodig hebben. Deze Philips Avent-babyfoon biedt 24 uur per dag ondersteuning door u de zekerheid te bieden dat u uw baby altijd duidelijk kunt horen zonder storende bijgeluiden. De DECT-technologie garandeert ontvangst zonder storing van andere draadloze apparaten en een glashelder signaal tussen babyunit en ouderunit.

Algemene beschrijving (fig. 1)







A Babyunit

- 1 Aan/uitknop 
- 2 Temperatuursensor
- 3 AAN-lampje
- 4 Volumeknoppen +/-
- 5 PAGE-knop
- 6 Display
- 7 Nachtlampje
- 8 Afspeel/stopknop 
- 9 Slaapliedjesknop 
- 10 Knop voor nachtlampje 
- 11 Microfoon
- 12 Adapter
- 13 Kleine stekker
- 14 Klep van batterijvak
- 15 Aansluitopening voor kleine stekker
- 16 Batterijvak

B Ouderunit

- 1 Geluidsniveaulampjes
- 2 Display
- 3 TALK-knop
- 4 MENU-knop
- 5 Aan/uitknop 
- 6 LINK-lampje
- 7 Opening voor riemclip en nekkoord
- 8 Volumeknoppen +/-
- 9 OK-knop
- 10 Microfoon
- 11 Luidspreker
- 12 Batterijvak
- 13 Riemclip
- 14 Klep van batterijvak
- 15 Nekkoord
- 16 Adapter
- 17 Oplader
- 18 POWER-lampje (aan-lampje)

C Display

- 1  Kamertemperatuurindicatie
- 2  Nachtlampindicatie
- 3  Slaapliedjesindicatie
- 4  Batterijsymbool
- 5  Volume-indicatie
- 6  Microfoongevoeligheidsindicatie
- 7  De kamertemperatuur is hoger dan de in het menu ingestelde temperatuur

- 8 *Low* De kamertemperatuur is lager dan de in het menu ingestelde temperatuur
 - 9 *Not Linked* Geeft aan dat er geen verbinding is tussen de units
 - 10 *Vol VME* ■ ■ ■ Geeft het volume (geluidsniveau) aan
 - 11 *Paused* Geeft aan dat het afspelen van het slaapliedje is onderbroken
- D** Reisetui

Belangrijk

Lees deze gebruiksaanwijzing zorgvuldig door voordat u het apparaat gaat gebruiken. Bewaar de gebruiksaanwijzing om deze indien nodig te kunnen raadplegen.

- Deze babyfoon is bedoeld als hulpmiddel. Het is geen vervanging voor verantwoordelijk en degelijk toezicht door volwassenen en moet niet als zodanig worden gebruikt.
- Controleer of het voltage aangegeven op de adapters van de babyunit en de oplader overeenkomt met de plaatselijke netspanning voordat u het apparaat aansluit.
- Gebruik en bewaar het apparaat bij een temperatuur tussen 10°C en 40°C.
- Het apparaat is geschikt voor een netspanning tussen 220 en 240V.
- Stel de babyfoon niet bloot aan extreem hoge of lage temperaturen of direct zonlicht.
- Zorg dat de babyunit en het snoer altijd buiten het bereik van de baby blijven (ten minste 1 meter verwijderd).
- Plaats de babyunit niet in het bed of de box van de baby.
- Dek de babyfoon niet af met een handdoek of deken.
- Dompel geen enkel deel van de babyfoon in water of een andere vloeistof.
- Gebruik de babyfoon niet in een vochtige omgeving of nabij water.
- Maak de behuizing van de babyunit en ouderunit niet open, behalve de batterijvakken, om elektrische schokken te voorkomen.
- Gebruik alleen de bijgeleverde adapter om de babyunit aan te sluiten op netspanning.
- Gebruik alleen de bijgeleverde oplader om de ouderunit op te laden.
- De adapters bevatten een transformator. Knip de adapters niet af om deze te vervangen door een andere stekker, omdat dit een gevaarlijke situatie oplevert.
- Indien de adapter van de babyunit beschadigd is, laat deze dan altijd vervangen door een van het oorspronkelijke type om gevaar te voorkomen.
- Indien de oplader of de adapter van de oplader beschadigd is, laat de oplader dan altijd vervangen door een van het oorspronkelijke type om gevaar te voorkomen.
- Plaats altijd niet-oplaadbare batterijen van het juiste type in de babyunit om explosiegevaar te voorkomen. Gebruik altijd oplaadbare batterijen van het juiste type in de ouderunit.
- Omdat continue uitzending niet is toegestaan, hoort u uw baby alleen wanneer hij of zij geluid maakt.

Elektromagnetische velden (EMV)

Dit Philips Avent-apparaat voldoet aan alle richtlijnen met betrekking tot elektromagnetische velden (EMV). Mits het apparaat op de juiste wijze en volgens de instructies in deze gebruiksaanwijzing wordt gebruikt, is het veilig te gebruiken volgens het nu beschikbare wetenschappelijke bewijs.

Klaarmaken voor gebruik

Babyunit

De babyunit werkt op netspanning of op batterijen. Zelfs indien u van plan bent de babyunit op netspanning te laten werken, raden we u aan batterijen te plaatsen. Hierdoor blijft de babyunit werken wanneer de stroom uitvalt.

Gebruik op netspanning

- 1** Steek de kleine stekker in de babyunit en steek de adapter in een stopcontact (fig. 2).

Gebruik op batterijen

De babyunit werkt op vier 1,5V R6 AA-batterijen (niet bijgeleverd). We raden u sterk aan om Philips LR6 PowerLife-batterijen te gebruiken.

Zorg ervoor dat uw handen en de unit droog zijn wanneer u de batterijen plaatst.

- 1 Draai de klep van het batterijvak met uw handpalm linksom (◀ OPEN). (fig. 3)
- 2 Verwijder het deksel.
- 3 Plaats vier 1,5V R6 AA-batterijen (fig. 4).
 - ▶ Plaats twee batterijen boven op elkaar en zorg dat de + en – polen van de batterijen in de goede richting wijzen.
- 4 Sluit het batterijvak door het deksel erop te plaatsen en dit met uw handpalm rechtsom te draaien (CLOSE ▶). (fig. 5)

Opmerking: Als de batterijen bijna leeg zijn, verschijnt het batterijsymbool op het display.

Ouderunit

Gebruik op batterijen

De ouderunit werkt op twee oplaadbare 1,2V AAA NiMh-batterijen. Deze worden bij het apparaat geleverd.

Zorg ervoor dat uw handen en de unit droog zijn wanneer u de batterijen plaatst.

- 1 Schuif het deksel van het batterijvak omlaag om het te verwijderen (fig. 6).
- 2 Plaats de twee oplaadbare batterijen (fig. 7).
 - ▶ Zorg ervoor dat de + en - polen van de batterijen in de juiste richting wijzen.
- 3 Schuif het deksel van het batterijvak terug op de achterzijde van de ouderunit totdat het deksel met een klik vergrendelt (fig. 8).
- 4 Steek de adapter in een stopcontact en plaats de ouderunit in de oplader (fig. 9).
 - ▶ Het POWER-lampje op de oplader gaat branden.
- 5 Laat de ouderunit in de oplader staan tot de batterijen helemaal zijn opgeladen.
 - ▶ **Als u de ouderunit voor de eerste keer oplaadt of lange tijd niet hebt gebruikt: schakel de ouderunit uit en laat deze minstens 10 uur lang ononderbroken opladen.**
 - ▶ Normaal duurt het opladen 8 uur, maar het opladen duurt langer als de ouderunit tijdens het opladen is ingeschakeld. Schakel de ouderunit uit om de oplaadtijd zo kort mogelijk te houden.
 - ▶ Het POWER-lampje op de oplader blijft branden, ook als de batterijen volledig zijn opgeladen.
 - ▶ Als de batterijen helemaal opgeladen zijn, kunt u de ouderunit uit de oplader halen en deze minstens 24 uur gebruiken.

Opmerking: De gebruikstijd is 24 uur, ervan uitgaande dat de babyunit 25% van de tijd zendt en de rest van de tijd (wanneer de baby geen geluid maakt) in de stand-bystand staat.

Opmerking: Wanneer de batterijen van de ouderunit voor het eerst worden opgeladen, is de gebruikstijd minder dan 24 uur. De batterijen bereiken hun maximale capaciteit pas als ze vier keer opgeladen en leeggebruikt zijn geweest.

Opmerking: Wanneer het batterijsymbool op het display leeg is en de ouderunit piept, zijn de batterijen bijna leeg. Plaats in dat geval de ouderunit in de oplader.

Opmerking: Wanneer de ouderunit niet in de oplader staat, lopen de batterijen geleidelijk leeg, zelfs als de ouderunit is uitgeschakeld.

Gebruik op netspanning

- 1** Zorg ervoor dat u de oplaadbare batterijen in de ouderunit hebt geplaatst.
- 2** Plaats de adapter van de oplader in het stopcontact en plaats de ouderunit in de oplader (fig. 9).
- Het POWER-lampje op de oplader gaat branden.

Het apparaat gebruiken

- 1** Plaats de ouderunit en de babyunit in dezelfde ruimte om de verbinding te testen (fig. 10). Zorg dat de beide units ten minste 1 meter uit elkaar staan.
- 2** Houd de aan/uitknop ⏻ van de babyunit gedurende 2 seconden ingedrukt. (fig. 11)
 - Het nachtlampje gaat even branden.
 - Het display gaat aan en geeft de kamertemperatuur weer.
 - Het AAN-lampje gaat branden.
- 3** Houd de aan/uitknop ⏻ van de ouderunit gedurende 2 seconden ingedrukt. (fig. 12)
 - De geluidsniveaulampjes gaan heel even blauw branden.
 - Het display gaat aan en het batterijsymbool en de temperatuurindicatie verschijnen op het display.
 - Het LINK-lampje knippert heel even rood en knippert vervolgens groen om aan te geven dat de ouderunit verbinding zoekt met de babyunit.
 - Het LINK-lampje op de ouderunit knippert groen tot er verbinding is. Dit duurt maximaal 30 seconden. Daarna brandt het LINK-lampje op de ouderunit continu groen (fig. 13).
 - Als er na 30 seconden geen verbinding is, knippert het LINK-lampje op de ouderunit rood, piept de ouderunit af en toe en verschijnt het bericht `NOT LINKED` op het display van de ouderunit.
- 4** Zorg dat de babyunit ten minste 1 meter van uw baby verwijderd is (fig. 14).
- 5** Plaats de ouderunit binnen het bereik van de babyunit. Zorg dat de ouderunit ten minste 1 meter van de babyunit verwijderd is (fig. 15).

Zie 'Bereik' hieronder voor meer informatie over het bereik.

Bereik

Het bereik van de babyfoon is 300 meter in de open lucht. Dit bereik kan, afhankelijk van de omgeving en andere storingsfactoren, kleiner zijn. Binnenshuis is het bereik maximaal 50 meter.

Droge materialen	Dikte van het materiaal	Vermindering bereik
Hout, pleisterwerk, karton, glas (zonder metaal, bedrading of lood)	< 30 cm	0-10%
Steen, triplex	< 30 cm	5-35%
Gewapend beton	< 30 cm	30-100%
Metalen roosters of stangen	< 1 cm	90-100%
Metaal- of aluminiumplaten	< 1 cm	100%

Voor natte en vochtige materialen kan het bereikverlies oplopen tot 100%.

Functies

Luidsprekervolume instellen

- 1** Druk kort op de + en - volumeknoppen op de babyunit tot het gewenste luidsprekervolume voor de babyunit is bereikt (fig. 16).
 - 2** Druk kort op de + en - volumeknoppen op de ouderunit tot het gewenste luidsprekervolume voor de ouderunit is bereikt (fig. 17).
- ▶ **Op de displays wordt het luidsprekervolume aangegeven:**
 - **VOLUME OFF** : het geluid van de ouderunit is uitgeschakeld/de baby wordt geluidloos in de gaten gehouden;
 - **VOLUME ■** : laagste volume (ouderunit en babyunit);
 - **VOLUME ■ ■ ■ ■ ■** : hoogste volume (ouderunit en babyunit);

Opmerking: Als u de + en - volumeknoppen te lang ingedrukt houdt, wordt het volume niet gewijzigd.

Opmerking: U hoeft het volume van de babyunit alleen in te stellen als u de terugspreekfunctie wilt gebruiken (zie onder).

Opmerking: Als het volume hoog wordt gezet, verbruiken de units meer energie.

Terugspreekfunctie

Met behulp van de TALK-knop op de ouderunit kunt u tegen uw baby praten (bijvoorbeeld om uw baby te troosten).

- 1** Houd de TALK-knop ingedrukt en praat duidelijk in de microfoon (fig. 18).

- 2** Laat de TALK-knop los als u klaar bent met praten.

Opmerking: Als de TALK-knop ingedrukt is, kunt u uw baby niet langer horen.

Baby geluidloos in de gaten houden

- 1** Druk kort op de - volumeknop op de ouderunit tot het volume helemaal is uitgeschakeld (fig. 19).

Als alle geluidsniveaulampjes uit zijn, staat het geluid helemaal uit.

- ▶ Als de babyunit geen geluid opvangt, zijn alle geluidsniveaulampjes op de ouderunit uit (fig. 20).
- ▶ Als de babyunit geluid opvangt, gaan een of meerdere geluidsniveaulampjes op de ouderunit branden. Hoe harder het geluid, hoe meer lampjes er branden.

Nachtlampje

- 1** Druk kort op de knop voor het nachtlampje  op de babyunit om het nachtlampje in te schakelen. (fig. 21)

- ▶  verschijnt op beide displays.

- 2** Druk nogmaals kort op de knop voor het nachtlampje  om het nachtlampje uit te schakelen.

- ▶ Het nachtlampje dimt geleidelijk voordat het helemaal uitgaat.

- ▶  verdwijnt van beide displays.

Opmerking: Als u de knop voor het nachtlampje  te lang ingedrukt houdt, wordt het nachtlampje niet in- of uitgeschakeld.

Tip: Schakel het nachtlampje uit als u de babyunit op batterijen gebruikt. Dit bespaart energie.



De ouderunit oproepen

Als de ouderunit zoek is en het geluid uit staat, kunt u de PAGE-knop op de babyunit gebruiken om de ouderunit op te sporen.

- 1 Druk kort op de PAGE-knop op de babyunit (fig. 22).
 - ▶ **PAGE** verschijnt op beide displays.
 - ▶ Het volume van de ouderunit wordt automatisch op het middelste niveau ingesteld en de ouderunit geeft een oproepsignaal af.
- 2 Om het oproepsignaal uit te schakelen, drukt u weer kort op de PAGE-knop of op een willekeurige knop op de ouderunit.

Opmerking: Als u de PAGE-knop te lang ingedrukt houdt, geeft de ouderunit geen oproepsignaal af.

Slaapliedjesfunctie

- 1 Druk kort op de slaapliedjesknop  op de babyunit om één van de vijf beschikbare slaapliedjes te selecteren. (fig. 23)
- 2 Druk kort op de afspeel/stopknop  om het gekozen slaapliedje af te spelen. (fig. 24)
- 3 Druk kort op de OK-knop op de ouderunit om het slaapliedje te onderbreken. Druk nogmaals op de OK-knop om verder te gaan met het slaapliedje (fig. 25).
 - ▶ Als u niet binnen 60 seconden verdergaat met het slaapliedje, wordt de slaapliedjesfunctie automatisch uitgeschakeld.
- 4 Druk nogmaals kort op de afspeel/stopknop  op de babyunit om het slaapliedje te beëindigen. (fig. 24)

Opmerking: Als u de slaapliedjesknop  te lang ingedrukt houdt, wordt er geen slaapliedje gekozen.

Riemclip en nekkoord

Als de batterijen van de ouderunit voldoende zijn opgeladen, kunt u de unit in en om huis bij u dragen door hem met de riemclip aan uw riem of broek/rokband te bevestigen of aan het nekkoord om uw nek te hangen. Zo kunt u gaan en staan waar u wilt terwijl u de baby in de gaten houdt.

Bevestigen van de riemclip

- 1 Schuif het pinnetje aan de achterkant van de riemclip in de uitsparing op de achterkant van de ouderunit (1). Draai de riemclip naar links (2) tot deze vastklikt (fig. 26).

Losmaken van de riemclip

- 1 Draai de riemclip naar rechts (1) en haal deze uit de uitsparing (2) (fig. 27).

Bevestigen van het nekkoord

- 1 Schuif het pinnetje aan het uiteinde van het nekkoord in de uitsparing op de achterkant van de ouderunit (1). Draai het nekkoord naar links (2) tot dit vastklikt (fig. 28).

Losmaken van het nekkoord

- 1 Draai het nekkoord naar rechts (1) en haal het uit de uitsparing (2) (fig. 29).

Resetfunctie

Met deze functie kunt u de baby- en ouderunit terugzetten naar de standaardinstellingen. U kunt deze functie gebruiken bij problemen die niet kunnen worden opgelost met de aanwijzingen in het hoofdstuk 'Veelgestelde vragen'. Elke unit dient afzonderlijk te worden gereset.

- 1 Houd de aan/uitknop  gedurende 2 seconden ingedrukt. (fig. 11)
 - 2 Houd meteen daarna de - volumeknop ingedrukt totdat op het display 'Reset' verschijnt (fig. 30).
 - ▶ De standaardfabrieksinstellingen van de unit zijn nu hersteld.
- Doe dit vervolgens ook voor de andere unit.

Standaardinstellingen

Ouderunit

- Luidsprekervolume: 1
- Microfoongevoeligheid: 3
- Geluidsalarm: aan
- Temperatuuralarm: aan
- 'Temperatuur te laag'-alarm: 14°C
- 'Temperatuur te hoog'-alarm: 30°C

Babyunit

- Luidsprekervolume : 3
- Nachtlampje: uit
- Slaapliedje: 1

Menuopties

De meeste functies kunnen op zowel de babyunit als de ouderunit worden bediend, maar er zijn een aantal functies die alleen kunnen worden ingesteld met de menuopties op de ouderunit.

Bediening via het menu - algemene uitleg

- 1** Druk op de MENU-knop om het menu te openen (fig. 31).
 ► De eerste menuoptie verschijnt op het display.
- 2** Gebruik de – en + knoppen om de gewenste menuoptie te kiezen (fig. 32).
- 3** Druk op OK om uw keuze te bevestigen (fig. 33).
- 4** Gebruik de - en + knoppen om de gewenste stand te programmeren.
- 5** Druk op OK om uw keuze te bevestigen.
 ► **SAVE** verschijnt op het display.
- 6** Druk opnieuw op de MENU-knop om het menu af te sluiten (fig. 31).

Opmerking: Druk altijd kort op de MENU-knop, de – en + knoppen en de OK-knop. Als u deze knoppen te lang ingedrukt houdt, werken ze niet.

In-/uitschakelen van het nachtlampje

- 1** Kies **L IGHt ON?** of **L IGHt OFF?** met de – en + knoppen. Bevestig de geselecteerde stand door op de OK-knop te drukken.

Afspelen van slaapliedjes

Om een slaapliedje af te spelen of te stoppen:

- 1** Kies **Lul I bBY?** met de – en + knoppen. Bevestig door op de OK-knop te drukken.
- 2** Kies **PL AY?** om het laatst gespeelde slaapliedje opnieuw af te spelen of **StoPLul I bBY?** om het afspelen te beëindigen. Bevestig door op de OK-knop te drukken.

Om een ander slaapliedje te kiezen:

- 1** Kies **Lul I bBY?** met de – en + knoppen. Bevestig door op de OK-knop te drukken.
- 2** Kies **SEL EcE nEW** met de - en + knoppen. Bevestig door op de OK-knop te drukken.
- 3** Kies het gewenste slaapliedje met de – en + knoppen. Bevestig door op de OK-knop te drukken.

Instellen van de microfoongevoeligheid

U kunt de microfoongevoeligheid van de babyunit op het gewenste niveau instellen. U kunt alleen de microfoongevoeligheid wijzigen als er verbinding is tussen de babyunit en de ouderunit, d.w.z. als het LINK-lampje op de ouderunit continu groen brandt.

- 1 Kies **SENS IT IV ITY** met de – en + knoppen. Bevestig door op de OK-knop te drukken.
- 2 Kies het gewenste microfoongevoeligheidsniveau voor de babyunit met de – en + knoppen. Bevestig door op de OK-knop te drukken.
 - één lampje brandt = minimumniveau
 - alle lampjes branden = maximumniveau

Opmerking: Als het microfoongevoeligheidsniveau van de babyunit hoog wordt ingesteld, vangt deze meer geluiden op en zendt de unit vaker een signaal uit. Hierdoor gebruiken de units meer energie.

In-/uitschakelen van het geluidsalarm

Als het geluidsalarm ingeschakeld is, begint de ouderunit te piepen zodra het vijfde geluidsniveaulampje blauw begint te branden terwijl het volume uitgeschakeld is.

- 1 Kies **Sound Al ErE** met de – en + knoppen. Bevestig door op de OK-knop te drukken.
- 2 Kies **Al ErE on?** (alarm aan) of **Al ErE oFF?** (alarm uit). Bevestig door op de OK-knop te drukken.

Instellen van temperatuurbereik

U kunt het temperatuurbereik (minimum- en maximumtemperatuur) voor de babykamer instellen.

- 1 Kies **TEMPERaturE--°** met de – en + knoppen. Bevestig door op de OK-knop te drukken.
 - **RANGE** verschijnt op het display.
- 2 Bevestig door op de OK-knop te drukken.
- 3 Stel de gewenste minimumtemperatuur in met de – en + knoppen. Bevestig door op de OK-knop te drukken.
- 4 Stel de gewenste maximumtemperatuur in met de – en + knoppen. Bevestig door op de OK-knop te drukken.

Opmerking: Als de ingestelde maximumtemperatuur lager is dan de kamertemperatuur, verbruikt de unit meer energie omdat het display continu verlicht is. Dit is ook het geval als de ingestelde minimumtemperatuur hoger is dan de kamertemperatuur.

Inschakelen van het temperatuuralarm

Als het temperatuuralarm is ingeschakeld, piept de ouderunit als de temperatuur in de kamer hoger wordt dan de ingestelde maximumtemperatuur of lager wordt dan de ingestelde minimumtemperatuur. Als er geen temperatuur is ingesteld, gaat het temperatuuralarm af als de kamertemperatuur onder de 7°C daalt of hoger wordt dan 33°C.

- 1 Kies **TEMPERaturE--°** met de – en + knoppen. Bevestig door op de OK-knop te drukken.
- 2 Kies **Al ErE on/oFF** met de – en + knoppen. Bevestig door op de OK-knop te drukken.
- 3 Kies **Al ErE on?** of **Al ErE oFF?** en bevestig door op de OK-knop te drukken.

Schoonmaken en onderhoud

Dompel de ouderunit en de babyunit niet in water en maak ze niet schoon onder de kraan.

Gebruik geen reinigingsspray en/of vloeibare schoonmaakmiddelen.

1 Trek de stekker van de babyunit uit het stopcontact, als deze op netspanning is aangesloten, en haal de ouderunit uit de oplader.

2 Maak de ouderunit en de babyunit schoon met een vochtige doek.

Zorg dat de ouderunit droog is voordat u deze terugplaatst in de oplader.

3 Maak de oplader schoon met een droge doek.

Opbergen

- U kunt het reisetui gebruiken om de babyfoon op te bergen als u deze meeneemt op reis.
- Als u de babyfoon langere tijd niet gebruikt, moet u de batterijen verwijderen en de ouderunit, de babyunit, de adapter van de babyunit en de oplader opbergen in het bijgeleverde reisetui.

Milieu

- Gooi het apparaat aan het einde van zijn levensduur niet weg met het normale huisvuil, maar lever het in op een door de overheid aangewezen inzamelpunt om het te laten recyclen. Op die manier levert u een bijdrage aan een schonere leefomgeving (fig. 34).
- Batterijen bevatten stoffen die schadelijk kunnen zijn voor het milieu. Gooi lege batterijen niet weg met het gewone huisvuil, maar lever deze in bij een officieel aangewezen inzamelpunt. Verwijder de batterijen altijd voordat u het apparaat afdankt en inlevert op een officieel aangewezen inzamelpunt.

Garantie en service

Als u informatie nodig hebt of als u een probleem hebt, bezoek dan de Philips-website (www.philips.com), of neem contact op met het Philips Customer Care Centre in uw land (u vindt het telefoonnummer in het 'worldwide garantie'-vouwblad). Als er geen Customer Care Centre in uw land is, ga dan naar uw Philips-dealer of neem dan contact op met de afdeling Service van Philips Domestic Appliances and Personal Care BV.

Veelgestelde vragen

In dit hoofdstuk vindt u de meestgestelde vragen over het apparaat. Als u het antwoord op uw vraag niet kunt vinden, neem dan contact op met het Customer Care Centre in uw land.

Vraag

Antwoord

Waarom gaan het AAN-lampje van de babyunit en het LINK-lampje van de ouderunit niet branden als ik de aan/uitknoppen van de units indruk?

Mogelijk zijn de batterijen van de ouderunit leeg en zit de ouderunit niet in de op netspanning aangesloten oplader. Steek de adapter van de oplader in het stopcontact en plaats de ouderunit in de oplader. Druk vervolgens op de aan/uitknop om verbinding te maken met de babyunit.

Mogelijk zijn de batterijen van de babyunit leeg en is de babyunit niet aangesloten op netspanning. Vervang de batterijen of steek de kleine stekker in de babyunit en steek de adapter in een stopcontact. Druk vervolgens op de aan/uitknop om verbinding te maken met de ouderunit.

Vraag	Antwoord
	De babyunit en de ouderunit bevinden zich mogelijk buiten bereik van elkaar. Plaats de ouderunit dichterbij de babyunit, maar niet dichterbij dan 1 meter.
	Als het LINK-lampje op de ouderunit nog steeds niet begint te knipperen, gebruik dan de resetfunctie om de units terug te zetten naar de standaardinstellingen.
Waarom knippert het LINK-lampje op de ouderunit rood en waarom staat de boodschap (Not Linked) op het display?	De babyunit en de ouderunit bevinden zich buiten bereik van elkaar. Plaats de units dichterbij elkaar.
Waarom knippert het LINK-lampje op de ouderunit rood?	De batterijen van de babyunit zijn bijna leeg. Vervang de batterijen of sluit de babyunit aan op netspanning (zie hoofdstuk 'Klaarmaken voor gebruik').
Waarom piept de ouderunit?	Als de ouderunit piept terwijl het LINK-lampje rood knippert en de boodschap (Not Linked) op het display staat, is er geen verbinding met de babyunit. Plaats de ouderunit dichterbij de babyunit.
	Als de ouderunit piept en het batterijsymbool op het display leeg is, zijn de batterijen bijna leeg. Laad de batterijen op.
	Als u het volume hebt uitgeschakeld terwijl het geluidsalarm is ingeschakeld, piept de ouderunit telkens wanneer het vijfde geluidsniveaulampje blauw wordt omdat de babyunit een geluid opvangt.
	Als u de kamertemperatuur op de ouderunit hebt ingesteld en het temperatuuralarm aan is, piept de ouderunit als de temperatuur onder het ingestelde niveau of onder de 7°C daalt of als de temperatuur boven het ingestelde niveau of boven de 33°C komt.
Waarom geeft het apparaat een hoge pieptoon?	De units staan mogelijk te dicht bij elkaar. Zorg dat de ouderunit en de babyunit ten minste 1 meter bij elkaar vandaan zijn.
	Het volume van de ouderunit kan te hard staan. Zet het volume van de ouderunit zachter.
Waarom hoor ik niets/ Waarom kan ik mijn baby niet horen huilen?	Het volume van de ouderunit kan te zacht staan of uitgeschakeld zijn. Zet het volume van de ouderunit harder.
	Het microfoongevoeligheidsniveau van de babyunit kan te laag zijn ingesteld. Stel in het menu van de ouderunit het microfoongevoeligheidsniveau hoger in.
	De babyunit en de ouderunit bevinden zich mogelijk buiten bereik van elkaar. Verklein de afstand tussen de units.

Vraag	Antwoord
Waarom reageert de ouderunit te snel op andere geluiden?	De babyunit vangt ook andere geluiden op dan die van uw baby. Plaats de babyunit dichterbij de baby (houd ten minste 1 meter afstand). Het microfoongevoelighedsniveau van de babyunit kan te hoog zijn ingesteld. Stel in het menu van de ouderunit het microfoongevoelighedsniveau lager in.
Waarom reageert de ouderunit langzaam op het gehuil van de baby?	Het microfoongevoelighedsniveau van de babyunit kan te laag zijn ingesteld. Stel in het menu van de ouderunit het microfoongevoelighedsniveau hoger in.
Waarom raken de batterijen van de babyunit zo snel leeg?	Het microfoongevoelighedsniveau van de babyunit kan te hoog zijn ingesteld, waardoor de babyunit vaker een signaal uitzendt. Stel in het menu van de ouderunit het microfoongevoelighedsniveau lager in. Het volume op de babyunit kan te hoog zijn ingesteld, waardoor de babyunit veel energie verbruikt. Zet het volume van de babyunit lager. U hebt mogelijk een maximumtemperatuur ingesteld die lager is dan de kamertemperatuur of een minimumtemperatuur die hoger is dan de kamertemperatuur. Dit zorgt ervoor dat het display altijd verlicht is, waardoor er meer energie wordt verbruikt en de batterijen sneller leegraken.
	Misschien hebt u het nachtlampje ingeschakeld. Als u het nachtlampje wilt gebruiken, adviseren wij u de babyunit op netspanning te laten werken.
Waarom duurt het opladen van de ouderunit langer dan 8 uur?	De ouderunit was mogelijk ingeschakeld tijdens het opladen. Schakel de ouderunit uit tijdens het opladen.
Het opgegeven bereik van de babyfoon is 300 meter. Hoe komt het dat het bereik van mijn babyfoon veel kleiner is?	Het opgegeven bereik geldt alleen in de open lucht. Binnen wordt het effectieve bereik beperkt door het aantal en het soort muren en/of plafonds tussen de babyunit en ouderunit. Binnenshuis is het bereik beperkt tot maximaal 50 meter.
Waarom wordt de verbinding af en toe verbroken? Waarom valt het geluid weg?	De babyunit en de ouderunit staan mogelijk dichtbij de grens van het effectieve zendbereik. Probeer een andere plek of plaats de units iets dichterbij elkaar. Denk erom dat het elke keer ongeveer 30 seconden duurt voor opnieuw verbinding is gemaakt tussen de units.
Wat gebeurt er tijdens een stroomstoring?	Als de ouderunit voldoende is opgeladen, blijft deze werken tijdens een stroomstoring, zowel binnen als buiten de oplader. Als er batterijen in de babyunit zitten, zal de unit automatisch overschakelen op batterijen tijdens een stroomstoring.
Is mijn babyfoon beveiligd tegen afluisteren en storingen?	De DECT-technologie van deze babyfoon biedt afdoende garantie tegen storing van andere apparatuur en afluisteren.

Vraag	Antwoord
Een aantal knoppen lijkt niet te werken als ik ze indruk. Wat doe ik verkeerd?	Met uitzondering van de aan/uitknoppen en de TALK-knop, moet u de knoppen maar kort indrukken. Als u ze te lang indrukt, werken ze niet.
De gebruikstijd van de ouderunit zou ten minste 24 uur moeten zijn. Waarom is de gebruikstijd van mijn ouderunit korter?	Wanneer de batterijen van de ouderunit voor het eerst worden opgeladen, is de gebruikstijd minder dan 24 uur. De batterijen bereiken hun maximale capaciteit pas als ze minstens vier keer opgeladen en leeggebruikt zijn geweest.
	Het volume van de ouderunit kan te hoog zijn ingesteld, waardoor de ouderunit te veel energie verbruikt. Zet het volume van de ouderunit lager.
	Het microfoongevoeligheidsniveau van de babyunit kan te hoog zijn ingesteld. Hierdoor verbruikt de ouderunit veel energie. Stel in het menu van de ouderunit het microfoongevoeligheidsniveau lager in.
Waarom verschijnt het batterijsymbool niet op het display van de ouderunit wanneer ik de ouderunit ga opladen?	Als u de ouderunit voor het eerst gaat opladen of deze een lange tijd niet hebt gebruikt, kan het enkele minuten duren voor het batterijsymbool op het display van de ouderunit verschijnt.

Innledning

Philips Avent er svært opptatt av å produsere pålitelige produkter som gir foreldrene den tryggheten de trenger. Denne Philips Avent-babymonitoren gir støtte døgnet rundt ved å sørge for at du alltid hører babyen klart og tydelig uten distraherende støy. DECT-teknologien garanterer null forstyrrelse fra andre trådløse apparater og klart signal mellom foreldreenheten og babyenheten.

Generell beskrivelse (fig. 1)

- A** Babyenhet
- 1 Av/på-knapp 
 - 2 Temperatursensor
 - 3 PÅ-lampe
 - 4 Volumknapper +/-
 - 5 PAGE-knapp
 - 6 Display
 - 7 Nattdlys
 - 8 Spill/stopp-knapp 
 - 9 Vuggeviseknapp 
 - 10 Nattdlysknapp 
 - 11 Mikrofon
 - 12 Adapter
 - 13 Liten kontakt
 - 14 Lokk på batterirom
 - 15 Uttak for liten kontakt
 - 16 Batterirom
- B** Foreldreenhet
- 1 Lydnivålys
 - 2 Display
 - 3 TALK-knapp
 - 4 MENU-knapp
 - 5 Av/på-knapp 
 - 6 LINK-lampe
 - 7 Åpning for belteklemme og nakkestropp
 - 8 Volumknapper +/-
 - 9 OK-knapp
 - 10 Mikrofon
 - 11 Høytaler
 - 12 Batterirom
 - 13 Belteklemme
 - 14 Lokk på batterirom
 - 15 Nakkestropp
 - 16 Adapter
 - 17 Lader
 - 18 Av/på-lampe
- C** Display
- 1  Indikator for romtemperatur
 - 2  Indikator for nattdlys
 - 3  Vuggevisesymbol
 - 4  Batterisymbol
 - 5  Indikator for volum
 - 6  Indikator for mikrofonfølsomhet
 - 7  Romtemperatur høyere enn temperaturen som er angitt i menyen
 - 8  Romtemperatur lavere enn temperaturen som er angitt i menyen

9 **NoE L inkEd** Melding om ingen forbindelse mellom enhetene

10 **Vol uME ■ ■ ■** Melding om volumnivå

11 **Paused** Melding om avbrutt avspilling av vuggeviser

D Reisetui

Viktig

Les denne brukerveiledningen nøye før du bruker apparatet, og ta vare på den for senere referanse.

- Denne babymonitoren skal brukes som et hjelpemiddel. Den er ikke en erstatning for ansvarlig og riktig tilsyn fra voksne og skal ikke brukes som dette.
- Før du kobler til apparatet, må du kontrollere at spenningen som er angitt på adapterne til babyenheten og laderen, stemmer overens med nettspenningen.
- Bruk og oppbevar apparatet ved en temperatur på mellom 10 °C og 40 °C.
- Apparatet kan kobles til nettspenninger på mellom 220–240V.
- Ikke utsett babymonitoren for ekstrem varme eller kulde eller for direkte sollys.
- Kontroller at babyen ikke kan få tak i babyenheten og ledningen (minst én meter unna).
- Ikke sett babyenheten i babyens seng eller lekegrind.
- Ikke dekk til babymonitoren med et håndkle eller teppe.
- Ikke senk noen del av babymonitoren i vann eller annen væske.
- Ikke bruk babymonitoren på fuktige steder eller i nærheten av vann.
- Du må ikke åpne babyenheten eller foreldreenheten med unntak av batterirommet. Da kan du få elektrisk støt.
- Bruk kun adapteren som følger med, når du kobler babyenheten til strømmettet.
- Bruk kun laderen som følger med, til å lade foreldreenheten.
- Adapterne inneholder en omformer. Ikke kutt av adapterne og erstatt dem med andre kontakter. Dette kan være farlig.
- Dersom adapteren til babyenheten blir ødelagt, må du alltid sørge for å bytte den ut med den originale typen for å unngå at farlige situasjoner oppstår.
- Hvis laderen eller adapteren til laderen blir ødelagt, må du alltid sørge for å bytte den ut med den original typen for å unngå at farlige situasjoner oppstår.
- Bruk alltid riktige ikke-oppladbare batterier i babyenheten. Slik unngår du at batteriene eksploderer. Bruk alltid riktige oppladbare batterier i foreldreenheten.
- Siden kontinuerlig lytting ikke er tillatt, vil du kun høre babyen når den lager lyder.

Elektromagnetiske felt (EMF)

Dette Philips Avent-apparatet overholder alle standarder som gjelder for elektromagnetiske felt (EMF). Hvis apparatet håndteres riktig og i samsvar med instruksjonene i denne brukerveiledningen, er det trygt å bruke det ut fra den kunnskapen vi har per dags dato.

Før bruk

Babyenhet

Du kan bruke babyenheten koblet til strømmettet eller mens den går på batterier. Hvis du skal bruke enheten med strøm, anbefaler vi likevel at du setter inn batterier. Dette garanterer at enheten ikke slås av hvis strømmen går:

Drift med strøm

- 1 Koble den lille kontakten til babyenheten, og koble adapteren til veggkontakten (fig. 2).

Drift med batteri

Babyenheten drives på fire 1,5V R6 AA-batterier (følger ikke med). Vi anbefaler at du bruker Philips LR6 PowerLife-batterier.

Kontroller at hendene dine og enheten er tørre når du setter inn batteriene.

- 1 Drei lokket på batterirommet til venstre (◀ OPEN) med håndflaten. (fig. 3)
- 2 Ta av lokket.
- 3 Sett inn fire 1,5V R6 AA-batterier (fig. 4).
 - ▷ Legg to batterier oppå hverandre og sørg for at polene + og – på batteriene peker i riktig retning.
- 4 Sett lokket på batterirommet på plass på enheten og drei det til høyre (CLOSE ▶) med håndflaten for å lukke det. (fig. 5)

Merk: Når batterinivået begynner å bli lavt, vises batterisymbolet i displayet.

Foreldreenhet

Drift med batteri

Foreldreenheten bruker to oppladbare 1,2V AAA NiMh-batterier som følger med apparatet.

Kontroller at hendene dine og enheten er tørre når du setter inn batteriene.

- 1 Skyv lokket på batterirommet nedover for å fjerne det (fig. 6).
- 2 Sett inn de to oppladbare batteriene (fig. 7).
 - ▷ Kontroller at polene + og - på batteriene peker i riktig retning.
- 3 Skyv lokket på batterirommet tilbake på foreldreenheten til det sitter ordentlig på plass (du hører et klikk) (fig. 8).
- 4 Koble adapteren til en stikkontakt og plasser foreldreenheten i laderen (fig. 9).
 - ▷ POWER-lampen på laderen lyser.
- 5 La foreldreenheten stå i laderen til batteriene er fulladet.
 - ▷ **Når du lader for første gang eller etter en lengre periode hvor apparatet ikke er brukt: Slå av foreldreenheten og la den lades kontinuerlig i minst 10 timer.**
 - ▷ Ladingen tar vanligvis åtte timer, men det tar lengre tid når foreldreenheten er slått på under ladingen. Slå av foreldreenheten under ladingen for å gjøre ladetiden så kort som mulig.
 - ▷ POWER-lampen på laderen forblir tent, selv om batteriene er fulladet.
 - ▷ Når batteriene er fulladet, kan foreldreenheten brukes trådløst i minst 24 timer.

Merk: Driftstiden på 24 timer er basert på at babyenheten overfører 25 % av tiden og er i standby-modus resten av tiden (når babyen ikke lager noen lyder).

Merk: Når batteriene i foreldreenhetens lades første gang, er driftstiden mindre enn 24 timer. Batteriene når først sin fulle kapasitet når du har ladet og utladet dem fire ganger.

Merk: Når batterisymbolet i displayet er tomt og foreldreenheten piper, er batterinivået lavt. Sett foreldreenheten i laderen.

Merk: Når foreldreenheten ikke lenger er i laderen, utlades batteriene gradvis, selv når foreldreenheten er slått av.

Drift med strøm

- 1 Kontroller at du har satt inn de oppladbare batteriene i foreldreenheten.
- 2 Sett adapteren til laderen i stikkontakten og plasser foreldreenheten i laderen (fig. 9).
 - ▷ POWER-lampen på laderen lyser.

Bruke apparatet

- 1 Sett foreldreenheten og babyenheten i samme rom for å teste forbindelsen (fig. 10). Kontroller at babyenheten står minst én meter fra foreldreenheten.

2 Trykk på og hold av/på-knappen  på babyenheten nede i to sekunder. (fig. 11)

- Nattlyset lyser en kort stund.
- Displayet lyser og viser gjeldende romtemperatur.
- PÅ-lampen lyser.

3 Trykk på og hold av/på-knappen  på foreldreenheten nede i 2 sekunder. (fig. 12)

- Lydnivålampen lyser blått en kort stund.
- Displayet lyser og batterisymbolet og indikatoren for temperatur vises i displayet.
- LINK-lampen blinker rødt en kort stund og begynner deretter å blinke grønt mens foreldreenheten prøver å opprette forbindelse med babyenheten.
- LINK-lampen på foreldreenheten blinker grønt til forbindelsen er opprettet. Dette tar opptil 30 sekunder. LINK-lampen på foreldreenheten lyser deretter grønt kontinuerlig (fig. 13).
- Hvis det ikke opprettes noen forbindelse etter 30 sekunder, blinker LINK-lampen på foreldreenheten rødt, foreldreenheten piper med jevne mellomrom og meldingen *Note LINKed* vises i displayet på foreldreenheten.

4 Sett babyenheten minst én meter fra babyen (fig. 14).

5 Plasser foreldreenheten innen driftsrekkevidden til babyenheten. Kontroller at den står minst én meter fra babyenheten (fig. 15).

Hvis du vil ha mer informasjon om driftsrekkevidden, kan du se avsnittet Driftsrekkevidde nedenfor.

Driftsrekkevidde

Driftsrekkevidden for babymonitoren er 300 meter. Avhengig av omgivelsene og andre forstyrrende faktorer kan rekkevidden være kortere. Innendørs er driftsrekkevidden opptil 50 meter.

Tørre materialer	Materialtykkelse	Tap av rekkevidde
Tre, gips, papp, glass (uten metall, ledninger eller bly)	< 30 cm	0–10 %
Murstein, kryssfinér	< 30 cm	5–35 %
Armert betong	< 30 cm	30–100 %
Metallrister eller stenger	< 1 cm	90–100 %
Metall- eller aluminiumsplater	< 1 cm	100 %

For våte eller fuktige materialer kan tap av rekkevidde være opptil 100 %.

Funksjoner

Tilpasse høyttalervolumet

1 Trykk raskt på volumknappene + og – på babyenheten til ønsket høyttalervolum for babyenheten er nådd (fig. 16).

2 Trykk raskt på volumknappene + og – på foreldreenheten til ønsket høyttalervolum for foreldreenheten er nådd (fig. 17).

- Displayene gir visuell tilbakemelding på voluminnstillingene på enhetene:
 - Vol VME OFF : volumet på foreldreenheten er slått av / stille babyovervåking
 - Vol VME ■ : minimumsvolum (foreldre- og babyenhet)
 - Vol VME ■ ■ ■ ■ ■ : maksimumsvolum (foreldre- og babyenhet)

Merk: Hvis du trykker for lenge på volumknappene + og –, tilpasses ikke volumet.

Merk: Du trenger bare å tilpasse babyenhetens volum når du bruker talefunksjonen (se nedenfor).

Merk: Hvis volumet er stilt inn på et høyt nivå, vil enhetene bruke mer strøm.

Talefunksjon

Du kan bruke TALK-knappen på foreldreenheten til å snakke til babyen (f.eks. for å trøste babyen).

- 1 Trykk på og hold TALK-knappen nede og snakk tydelig inn i mikrofonen (fig. 18).
- 2 Slipp TALK-knappen når du er ferdig med å snakke.

Merk: Når du trykker på TALK-knappen, kan du ikke lenger høre babyen.





Stille babyovervåkning

- 1 Trykk raskt på knappen for volum ned (–) på foreldreenheten til volumet er slått helt av (fig. 19).

Volumet er helt slått av når alle lydnivålys er slukket.

- Når babyenheten ikke registrerer noen lyder, er alle lydnivålys på foreldreenheten slukket (fig. 20).
- Når babyenheten registrerer en lyd, lyser én eller flere lydnivålamper på foreldreenheten. Jo høyere lyden er, desto flere lamper lyser.

Nattlys

- 1 Trykk raskt på nattlysknappen  på babyenheten for å slå på nattlyset. (fig. 21)
 -  vises på begge displayene.
- 2 Trykk raskt på nattlysknappen  en gang til for å slå av nattlyset.
 - Nattlyset dempes gradvis før det slukkes helt.
 -  forsvinner fra begge displayene.

Merk: Hvis du trykker for lenge på nattlysknappen , får du ikke slått av eller på nattlyset.

Tips: Slå av nattlyset når babyenheten går på batterier. Dette sparer strøm.



Søke foreldreenheten

Hvis du ikke vet hvor foreldreenheten er og volumet er slått av, kan du bruke PAGE-knappen på babyenheten for å finne foreldreenheten.

- 1 Trykk raskt på PAGE-knappen på babyenheten (fig. 22).
 -  vises på begge displayene.
 - Foreldreenheten tilbakestiller seg automatisk til medium volumnivå og lager en søkevarsellyd.
- 2 For å stanse søkevarsellyden trykker du raskt på PAGE-knappen en gang til eller en knapp på foreldreenheten.

Merk: Hvis du trykker for lenge på PAGE-knappen, lager ikke foreldreenheten søkevarsellyden.

Vuggevisefunksjon

- 1 Trykk raskt på vuggeviseknappen  på babyenheten for å velge en av de fem vuggeviseene. (fig. 23)
- 2 Trykk raskt på spill/stopp-knappen  for å spille den valgte vuggeviseen. (fig. 24)
- 3 Trykk raskt på OK-knappen på foreldreenheten for å avbryte vuggeviseen. Trykk på OK-knappen på foreldreenheten en gang til for å fortsette vuggeviseen (fig. 25).
 - Hvis du ikke fortsetter vuggeviseen innen 60 sekunder, slår vuggevisefunksjonen seg av automatisk.
- 4 Trykk raskt på spill/stopp-knappen  på babyenheten en gang til for å stanse vuggeviseen. (fig. 24)

Merk: Hvis du trykker for lenge på vuggeviseknappen , velges det ingen vuggevise.

Belteklemme og nakkestropp

Hvis batteriene på foreldreenheten er tilstrekkelig ladet, kan du ta enheten med deg innenfor og utenfor huset hvis du fester enheten til beltet eller bukselinningen med belteklemmen eller hvis du henger den rundt nakken med nakkestroppen. Dette gjør at du kan overvåke babyen mens du beveger deg rundt.

Feste belteklemmen

- 1 Sett den lille klaffen på baksiden av belteklemmen inn i åpningen på baksiden av foreldreenheten (1). Vri belteklemmen til venstre (2) til den sitter ordentlig på plass (du hører et klikk) (fig. 26).

Ta av belteklemmen

- 1 Vri belteklemmen til høyre (1) og ta den ut av åpningen (2) (fig. 27).

Feste nakkestroppen

- 1 Sett den lille klaffen på enden av nakkestroppen inn i åpningen på baksiden av foreldreenheten (1). Vri nakkestroppen til venstre (2) til den sitter ordentlig på plass (du hører et klikk) (fig. 28).

Ta av nakkestroppen

- 1 Vri nakkestroppen til høyre (1) og ta den ut av åpningen (2) (fig. 29).

Tilbakestillingsfunksjon

Denne funksjonen gjør at du kan tilbakestille foreldreenheten og babyenheten til standardinnstillingene. Du kan bruke denne funksjonen hvis det oppstår problemer som ikke kan løses ved å følge forslagene i avsnittet Vanlige spørsmål. Du må tilbakestille hver enhet for seg.

- 1 Trykk på og hold av/på-knappen  nede i to sekunder for å slå på enheten. (fig. 11)
 - 2 Trykk og hold deretter umiddelbart på volum ned-knappen (-) til meldingen "Reset" (tilbakestill) vises på displayet (fig. 30).
- Enheten er nå tilbakestilt til standard fabrikkinnstillinger.

Gjør det samme med den andre enheten.

Standardinnstillinger

Foreldreenhet

- Høytalervolum: 1
- Mikrofonfølsomhet: 3
- Lydvarsel: på
- Temperaturvarsel: på
- Varsel om lav temperatur: 14 °C
- Varsel om høy temperatur: 30 °C

Babyenhet

- Høytalervolum: 3
- Nattlys: av
- Vuggeviser: 1

Menyalternativer

De fleste funksjonene kan styres både på babyenheten og foreldreenheten, men det er noen funksjoner som bare kan stilles inn via menyalternativene du finner på foreldreenheten.

Menybruk - generell forklaring

- 1 Trykk på MENU-knappen for å åpne menyen (fig. 31).

- Det første menyalternativet vises i displayet.
- 2** Bruk knappene – og + for å velge ønsket menyalternativ (fig. 32).
- 3** Trykk på OK-knappen for å bekrefte valget (fig. 33).
- 4** Bruk knappene + og - for å velge ønsket innstilling.
- 5** Trykk på OK-knappen for å bekrefte valget.
- *SAVED* vises i displayet.
- 6** Trykk på MENU-knappen en gang til for å gå ut av menyen (fig. 31).

Merk: Trykk alltid raskt på MENU-knappen, knappene – og + og OK-knappen. Hvis du trykker for lenge på disse knappene, fungerer de ikke.

Nattlys av/på

- 1** Velg *L IGHt on?* eller *L IGHt oFF?* ved å trykke på knappene – og +. Bekreft den valgte innstillingen ved å trykke på OK-knappen.

Spille vuggeviser

Slik spiller du av eller stopper du en vuggeviser:

- 1** Velg *Lul I bBY?* ved å trykke på knappene – og +, og bekreft ved å trykke på OK-knappen.
- 2** Velg *PI bY?* for å spille vuggevisen som sist ble spilt, på nytt eller *StoPLul I bBY?* for å slutte å spille. Bekreft ved å trykke på OK-knappen.

Slik velger du en annen vuggeviser:

- 1** Velg *Lul I bBY?* ved å trykke på knappene – og + og bekreft ved å trykke på OK-knappen.
- 2** Velg *SEI EcE nEU* ved å trykke på knappene – og + og bekreft ved å trykke på OK-knappen.
- 3** Velg ønsket vuggeviser ved å trykke på knappene – og + og bekreft ved å trykke på OK-knappen.

Tilpasse mikrofonfølsomhet

Du kan stille inn mikrofonfølsomheten på babyenheten til ønsket nivå. Du kan bare endre mikrofonfølsomheten når det er opprettet forbindelse mellom babyenheten og foreldreenheten, det vil si når LINK-lampen på foreldreenheten lyser kontinuerlig grønt.

- 1** Velg *SEnS It Iv ItY* ved å trykke på knappene – og + og bekreft ved å trykke på OK-knappen.
- 2** Velg ønsket mikrofonfølsomhet for babyenheten ved å trykke på knappene – og + og bekreft ved å trykke på OK-knappen.
 - ett lys på = minimum følsomhetsnivå
 - alle lys på = høyeste følsomhetsnivå

Merk: Når mikrofonfølsomheten til babyenheten er stilt inn på høyt nivå, registrerer den flere lyder og overfører derfor oftere. Som et resultat av dette bruker enhetene mer strøm.

Lydvarsel av/på

Hvis lydvarsel er slått på, piper foreldreenheten så snart det femte lydnivålyset begynner å lyse blått mens volumet er slått av.

- 1** Velg *Sound Al Ert* ved å trykke på knappene – og + og bekreft ved å trykke på OK-knappen.
- 2** Velg *Al Ert on?* eller *Al Ert oFF?* og bekreft ved å trykke på OK-knappen.

Stille inn temperaturområde

Du kan stille inn temperaturområdet (minimums- og maksimumstemperatur) i babyens rom.

- 1 Velg **TEMPERATURE** – ° ved å trykke på knappene – og + og bekreft ved å trykke på OK-knappen.
 - ▶ **RANGE** vises i displayet.
- 2 Bekreft ved å trykke på OK-knappen.
- 3 Still inn ønsket minimumstemperatur ved å trykke på knappene – og + og bekreft ved å trykke på OK-knappen.
- 4 Still inn ønsket maksimumstemperatur ved å trykke på knappene – og + og bekreft ved å trykke på OK-knappen.

Merk: Når valgt maksimumstemperatur er lavere enn romtemperaturen, bruker enheten mer strøm fordi displayet er på hele tiden. Dette er også tilfelle når minimumstemperaturen er stilt inn høyere enn romtemperaturen.

Temperaturvarsel av/på

Hvis temperaturvarsel er slått på, piper foreldreenheten hvis faktisk romtemperatur overskrider den angitte maksimumstemperaturen eller synker under den angitte minimumstemperaturen. Hvis det ikke er angitt noen minimums- og maksimumstemperatur, blir du varslet når romtemperaturen synker under 7 °C eller overstiger 33 °C.

- 1 Velg **TEMPERATURE** – ° ved å trykke på knappene – og + og bekreft ved å trykke på OK-knappen.
- 2 Velg **ALERT ON/OFF** ved å trykke på knappene – og + og bekreft ved å trykke på OK-knappen.
- 3 Velg **ALERT ON?** eller **ALERT OFF?** og bekreft ved å trykke på OK-knappen.

Rengjøring og vedlikehold

Ikke senk foreldreenheten eller babyenheten i vann, og ikke rengjør dem under springen.

Ikke bruk en rengjøringspray og/eller flytende rengjøringsmidler.

- 1 Dra ut støpslet på babyenheten hvis den er koblet til strømnettet og ta foreldreenheten ut av laderen.
- 2 Rengjør foreldreenheten og babyenheten med en fuktig klut.

Kontroller at foreldreenheten er tørr før du setter den tilbake i laderen.

- 3 Rengjør laderen med en tørr klut.

Oppbevaring

- ▶ Du kan bruke reiseetuiet til å oppbevare babymonitoren når du er ute og reiser.
- ▶ Når du ikke skal bruke babymonitoren over en lengre periode, tar du ut batteriene og oppbevarer foreldreenheten, babyenheten, adapteren til babyenheten og laderen i reiseetuiet som fulgte med.

Miljø

- ▶ Ikke kast apparatet som vanlig husholdningsavfall når det ikke kan brukes lenger. Lever det på en gjenvinningsstasjon. Slik bidrar du til å ta vare på miljøet (fig. 34).

- D Batterier inneholder stoffer som kan forurense miljøet. Ikke kast batterier i restavfallet, men lever dem på et offentlig innsamlingssted for batterier. Ta alltid ut batteriene før du kaster eller leverer inn apparatet på et offentlig innsamlingssted.

Garanti og service

Hvis du trenger service eller informasjon, kan du gå til Philips' Internett-sider på www.philips.com eller ta kontakt med Philips' kundestøtte der du er (du finner telefonnummeret i garantiheftet). Hvis det ikke finnes noen Philips-kundestøtte der du bor, kan du ta kontakt med den lokale Philips-forhandleren eller serviceavdelingen ved Philips Domestic Appliances and Personal Care BV.

Vanlige spørsmål

I dette avsnittet finner du en oversikt over de vanligste spørsmålene som stilles om apparatet. Hvis du ikke finner svar på spørsmålet ditt her, kan du ta kontakt med kundestøtten der du bor.

Spørsmål	Svar
Hvorfor lyser ikke PÅ-lampen på babyenheten og LINK-lampen på foreldreenheten når jeg trykker på av/på-knappene på enhetene?	Kanskje batteriene i foreldreenheten er tomme, og at foreldreenheten ikke står i laderen. Sett adapteren til laderen i stikkkontakten, og sett foreldreenheten i laderen. Trykk deretter på av/på-knappen for å opprette forbindelse med babyenheten.
	Kanskje batteriene i babyenheten er tomme, og at babyenheten ikke er koblet til strømmettet. Bytt batteriene eller sett den lille kontakten i babyenheten og sett adapteren i stikkkontakten. Trykk deretter på av/på-knappen for å opprette forbindelse med foreldreenheten.
	Babyenheten og foreldreenheten er kanskje utenfor rekkevidden til hverandre. Flytt foreldreenheten nærmere babyenheten, men ikke nærmere enn én meter.
	Hvis LINK-lampen på foreldreenheten fremdeles ikke begynner å blinke, bruker du tilbakestillingsfunksjonen til å tilbakestille enhetene til standardinnstillingene.
Hvorfor blinker LINK-lampen på foreldreenheten rødt, og hvorfor vises meldingen (Not LInkEd) i displayet?	Babyenheten og foreldreenheten er utenfor rekkevidde av hverandre. Beveg foreldreenheten nærmere babyenheten.
Hvorfor blinker LINK-lampen på foreldreenheten rødt?	Batterinivået til babyenheten begynner å bli lavt. Bytt batteriene eller koble babyenheten til strømmettet (se avsnittet Før bruk).
Hvorfor piper foreldreenheten?	Hvis foreldreenheten piper mens LINK-lampen blinker rødt og meldingen (Not LInkEd) vises i displayet, er forbindelsen til babyenheten brutt. Flytt foreldreenheten nærmere babyenheten.
	Hvis foreldreenheten piper og batterisymbolet i displayet er tomt, er batteriene nesten tomme. Lad opp igjen batteriene.













Spørsmål	Svar
	Hvis du har slått av volumet mens lydvarsel er på, piper foreldreheten når det femte lyd nivå lyset begynner å lyse blått fordi babyheten har registrert en lyd.
	Hvis du har stilt inn romtemperaturen på foreldreheten og temperaturvarsel er på, piper foreldreheten når temperaturen synker under 7 °C eller når temperaturen stiger over 33 °C.
Hvorfor lager apparatet en høy pipelyd?	Enhetene kan være for nærme hverandre til å opprette forbindelse. Forsikre deg om at foreldreheten og babyheten er minst én meter fra hverandre.
	Volumet på foreldreheten kan være stilt inn for høyt. Senk volumet på foreldreheten.
Hvorfor hører jeg ingen lyd / Hvorfor hører jeg ikke når babyen gråter?	Volumet på foreldreheten kan være stilt inn for lavt eller være slått av. Øk volumet på foreldreheten.
	Mikrofonfølsomhetsnivået på babyheten er kanskje satt for lavt. Sett mikrofonfølsomhetsnivået til et høyere nivå i menyen på foreldreheten.
	Babyheten og foreldreheten kan være utenfor rekkevidde av hverandre. Reduser avstanden mellom enhetene.
Hvorfor reagerer foreldreheten for raskt på andre lyder?	Babyheten registrerer også andre lyder enn de babyen lager. Beveg babyheten nærmere babyen (men ha minst en avstand på én meter).
	Mikrofonfølsomhetsnivået på babyheten er kanskje satt for høyt. Senk mikrofonfølsomhetsnivået i menyen på foreldreheten.
Hvorfor reagerer foreldreheten sakte på at babyen gråter?	Mikrofonfølsomhetsnivået på babyheten er kanskje satt for lavt. Hev mikrofonfølsomhetsnivået i menyen på foreldreheten.
Hvorfor lades batteriene i babymonitoren ut så raskt?	Mikrofonfølsomhetsnivået på babyheten er kanskje satt for høyt. Det fører til at babyheten overfører oftere. Senk mikrofonfølsomhetsnivået i menyen på foreldreheten.
	Volumet på babyheten kan være stilt inn for høyt, noe som gjør at babyheten bruker mye strøm. Senk volumet for babyheten.
	Du kan ha stilt inn en maksimal romtemperatur som er lavere enn den faktiske romtemperaturen eller en minimal romtemperatur som er høyere enn den faktiske romtemperaturen. Dette gjør at displayet hele tiden er på, og det gir høyere strømforbruk og batteriene tømmes raskere.
	Kanskje du har slått på nattlyset. Hvis du ønsker å bruke nattlyset, anbefaler vi at babyheten går på strøm.
Hvorfor overskrider ladetiden til foreldreheten 8 timer?	Foreldreheten kan være slått på mens den lades. Slå av foreldreheten mens den lades.

Spørsmål	Svar
Angitt driftsrekkevidde for babymonitoren er 300 meter. Hvorfor klarer min babymonitor bare en mye mindre avstand enn det?	Angitt rekkevidde er bare gyldig utendørs i åpent landskap. Inne i huset begrenses driftsrekkevidden av antallet og typer vegger og/eller tak som er mellom. Inne i huset er driftsrekkevidden opptil 50 meter.
Hvorfor forsvinner forbindelsen i blant? Hvorfor er det lydforstyrrelser?	Babyenheten og foreldreenheten er antakelig i nærheten av yttergrensene for driftsrekkevidden. Prøv en annen plassering eller reduser avstanden mellom enhetene. Legg merke til at det tar cirka 30 sekunder hver gang før det opprettes forbindelse mellom enhetene.
Hva skjer under strømbrydd?	Hvis foreldreenheten er tilstrekkelig ladet, fortsetter den å fungere under et strømbrydd, både i og utenfor laderen. Hvis det er batterier i babyenheten, går den automatisk over til batteridrevet bruk ved strømbrydd.
Er babymonitoren trygg for tyvlytting og forstyrrelser?	DECT-teknologien til denne babymonitoren garanterer at det ikke oppstår forstyrrelse fra annet utstyr og ingen tyvlytting.
Noen knapper virker ikke når jeg trykker på dem. Hva gjør jeg galt?	Du bør trykke raskt på alle knappene (unntatt av/på-knappen og TALK-knappen). Hvis du trykker for lenge på dem, fungerer de ikke.
Driftstid for foreldreenheten skal være minst 24 timer. Hvorfor er driftstiden på min foreldreenhet kortere?	Når batteriene i foreldreenheten er ladet opp for første gang, er driftstiden mindre enn 24 timer. Batteriene når først sin fulle kapasitet når du har ladet og utladet dem minst fire ganger.
	Volumet på foreldreenheten kan være stilt inn for høyt, noe som gjør at foreldreenheten bruker mye energi. Senk volumet på foreldreenheten.
	Mikrofonfølsomhetsnivået på babyenheten er kanskje satt for høyt. Det fører til at foreldreenheten bruker mye strøm. Senk mikrofonfølsomhetsnivået i menyen på foreldreenheten.
Hvorfor vises ikke batterisymbolet på displayet på foreldreenheten når jeg begynner å lade foreldreenheten?	Det kan ta et par minutter før batterisymbolet vises på displayet på foreldreenheten når du lader foreldreenheten for første gang, eller hvis det er lenge siden enheten har vært i bruk.

Introdução

Philips Avent dedica-se ao desenvolvimento de produtos cuidados e fiáveis que dão aos pais a tranquilidade de que necessitam. Este monitor de bebé Philips Avent proporciona um suporte sem interrupções ao garantir que pode sempre ouvir nitidamente o seu bebé sem ruídos incómodos. A tecnologia DECT neutraliza interferências de outros aparelhos sem fios e assegura um sinal nítido entre a unidade do bebé e a unidade dos pais.

Descrição geral (fig. 1)

- A** Unidade do bebé
- 1 Botão ligar/desligar 
 - 2 Sensor da temperatura
 - 3 Luz indicadora de ligado
 - 4 Botões +/- do volume
 - 5 Botão PAGE
 - 6 Visor
 - 7 Luz nocturna
 - 8 Botão reproduzir/parar 
 - 9 Botão de canções de embalar 
 - 10 Botão de luz nocturna 
 - 11 Microfone
 - 12 Adaptador
 - 13 Ficha pequena
 - 14 Tampa do compartimento da pilha
 - 15 Tomada para ficha pequena
 - 16 Compartimento das pilhas
- B** Unidade dos pais
- 1 Luzes do nível sonoro
 - 2 Visor
 - 3 Botão TALK
 - 4 Botão MENU
 - 5 Botão ligar/desligar 
 - 6 Luz LINK
 - 7 Abertura para mola para o cinto e fita para o pescoço
 - 8 Botões +/- do volume
 - 9 Botão OK
 - 10 Microfone
 - 11 Altifalante
 - 12 Compartimento das pilhas
 - 13 Mola para cinto
 - 14 Tampa do compartimento da pilha
 - 15 Fita para o pescoço
 - 16 Adaptador
 - 17 Carregador
 - 18 Luz de LIGADO
- C** Visor
- 1  Indicação da temperatura ambiente
 - 2  Indicação da luz de presença
 - 3  Símbolo de canção de embalar
 - 4  Símbolo da bateria
 - 5  Indicação do volume
 - 6  Indicação de sensibilidade do microfone
 - 7  Temperatura ambiente acima da temperatura programada no menu

- 8 *LoW* Temperatura ambiente abaixo da temperatura programada no menu
 - 9 *NoE L inKEd* Mensagem 'Sem ligação entre unidades'
 - 10 *Vol uME ■ ■ ■* Mensagem 'Nível do volume'
 - 11 *PAuSed* Mensagem quando a canção de embalar é interrompida
- D** Bolsa de viagem

Importante

Leia este manual do utilizador com atenção, antes de utilizar o aparelho e guarde-o para uma eventual consulta futura.

- Este intercomunicador para bebé é um equipamento auxiliar. Não substitui a supervisão adulta responsável e adequada e não deve ser utilizado como tal.
- Antes de ligar o aparelho, verifique se a voltagem indicada nos adaptadores da unidade do bebé e no carregador corresponde à voltagem eléctrica local.
- Utilize e guarde o aparelho a uma temperatura entre 10°C e 40°C.
- Esta máquina deve ser ligada a correntes entre 220 e 240 V.
- Não exponha o intercomunicador para bebé a frio ou calor extremo, ou à luz directa do sol.
- Certifique-se de que a unidade do bebé e o fio ficam sempre fora do alcance do bebé (a pelo menos 1 metro/3 pés de distância).
- Nunca coloque a unidade do bebé dentro do berço ou do parque do bebé.
- Nunca cubra o intercomunicador para bebé com uma toalha ou um cobertor.
- Nunca mergulhe qualquer parte do intercomunicador para bebé em água ou outro líquido.
- Nunca utilize o intercomunicador para bebé em locais húmidos ou próximo de água.
- Com excepção dos compartimentos das pilhas, não abra a estrutura da unidade do bebé e dos pais, de forma a evitar choques eléctricos.
- Utilize apenas o adaptador fornecido para ligar a unidade do bebé à corrente.
- Utilize apenas o carregador fornecido para carregar a unidade dos pais.
- Os adaptadores integram um transformador. Não corte os adaptadores para os substituir por outras fichas, pois provocará uma situação de perigo.
- Se o adaptador da unidade do bebé se danificar, deverá ser sempre substituído por uma peça de origem para evitar situações de perigo.
- Se o carregador ou o adaptador do carregador forem danificados, substitua sempre o carregador por uma peça de origem para evitar situações de perigo.
- Coloque sempre pilhas não-recarregáveis do tipo correcto na unidade do bebé para evitar riscos de explosão. Utilize sempre pilhas recarregáveis do tipo correcto na unidade dos pais.
- Uma vez que a transmissão contínua é proibida, só irá ouvir o seu bebé quando ele fizer algum som.

Campos Electromagnéticos - EMF (Electro Magnetic Fields)

Este aparelho Philips Avent cumpre todas as normas relativas a campos electromagnéticos (EMF). Se for manuseado correctamente e de acordo com as instruções deste manual do utilizador, o aparelho proporciona uma utilização segura, como demonstrado pelas provas científicas actualmente disponíveis.

Preparação

Unidade do bebé

Pode utilizar a unidade do bebé directamente ligada à corrente ou com pilhas. Mesmo se pretende utilizar a unidade ligada directamente à corrente, aconselhamos a que introduza pilhas. Isto garante uma alimentação de segurança automática caso exista uma falha de corrente.

Funcionamento a corrente

- 1** Coloque a ficha pequena na unidade do bebé e introduza o adaptador numa tomada eléctrica (fig. 2).

Funcionamento a pilhas

A unidade do bebé funciona com quatro pilhas R6 AA de 1,5 volts (não incluídas). Recomenda-se vivamente a utilização de pilhas LR6 PowerLife da Philips.

Certifique-se de que as suas mãos e a unidade estão secas quando introduzir as pilhas.

- 1 Rode a tampa do compartimento das pilhas para a esquerda (◀ OPEN) com a palma da mão. (fig. 3)
- 2 Retire a tampa.
- 3 Introduza quatro pilhas R6 AA de 1,5V (fig. 4).
 - ▶ Coloque duas pilhas uma em cima da outra e certifique-se de que os pólos + e – das pilhas apontam na direcção certa.
- 4 Volte a colocar a tampa do compartimento das pilhas na unidade e rode-a para a direita (CLOSE ▶) com a palma da mão para o fechar. (fig. 5)

Nota: Quando as pilhas estiverem fracas, o símbolo da bateria aparece no visor.

Unidade dos pais

Funcionamento a pilhas

A unidade dos pais funciona com duas pilhas AAA NiMh recarregáveis de 1,2V, fornecidas com o aparelho.

Certifique-se de que as suas mãos e a unidade estão secas quando introduzir as pilhas.

- 1 Deslize a tampa do compartimento das pilhas para baixo para a remover (fig. 6).
- 2 Introduza as duas pilhas recarregáveis (fig. 7).
 - ▶ Certifique-se de que os pólos + e – das pilhas ficam virados na direcção certa.
- 3 Deslize a tampa do compartimento das pilhas para colocá-la novamente na unidade dos pais até ficar na posição correcta ('clique') (fig. 8).
- 4 Introduza o adaptador numa tomada eléctrica e coloque a unidade dos pais no carregador (fig. 9).
 - ▶ A luz POWER do carregador acende-se.
- 5 Deixe a unidade dos pais no carregador até que as pilhas estejam completamente carregadas.
 - ▶ **Ao carregar pela primeira vez ou após um longo período sem ser utilizada: desligue a unidade dos pais e deixe-a a carregar continuamente durante pelo menos 10 horas.**
 - ▶ Normalmente, o carregamento demora 8 horas, mas demora mais tempo quando a unidade dos pais permanece ligada durante a carga. Para encurtar ao máximo o tempo de carregamento, desligue a unidade dos pais durante o carregamento.
 - ▶ A luz POWER do carregador permanece acesa, mesmo quando as pilhas estão completamente carregadas.
 - ▶ Quando as pilhas estão completamente carregadas, a unidade dos pais pode ser utilizada sem fios durante pelo menos 24 horas.

Nota: O tempo de funcionamento de 24 horas baseia-se no pressuposto de que a unidade do bebé transmite 25% do tempo e está em standby durante o resto do tempo (quando o bebé não faz nenhum som).

Nota: Quando as pilhas da unidade dos pais são carregadas pela primeira vez, o tempo de funcionamento é inferior a 24 horas. As pilhas apenas atingem a sua capacidade total depois de as ter carregado e descarregado quatro vezes.



Nota: Quando o símbolo da bateria no visor está vazio e a unidade dos pais emite um sinal sonoro, as pilhas estão fracas. Coloque a unidade dos pais no carregador.

Nota: Quando a unidade dos pais não está no carregador, as pilhas descarregam gradualmente, mesmo quando a unidade dos pais está desligada.

Funcionamento a corrente

- 1 Certifique-se de que introduziu as baterias recarregáveis na unidade dos pais.
- 2 Introduza o adaptador do carregador na tomada eléctrica e coloque a unidade dos pais no carregador (fig. 9).
- ▶ A luz POWER do carregador acende-se.

Utilização do aparelho

- 1 Coloque a unidade dos pais e do bebé na mesma sala para testar a ligação (fig. 10).
Certifique-se de que a unidade do bebé se encontra a pelo menos 1 metro/3 pés de distância da unidade dos pais.
- 2 Prima e mantenha premido o botão ligar/desligar  na unidade do bebé durante 2 segundos. (fig. 11)
 - ▶ A luz de presença acende-se por breves instantes.
 - ▶ O visor ilumina-se e indica a actual temperatura ambiente.
 - ▶ A luz indicadora de ligado acende-se.
- 3 Prima e mantenha premido o botão ligar/desligar  na unidade dos pais durante 2 segundos. (fig. 12)
 - ▶ As luzes do nível do som acendem-se a azul por breves instantes.
 - ▶ O visor acende-se e o símbolo da bateria e a indicação da temperatura aparecem no visor.
 - ▶ A luz LINK fica intermitente a vermelho por breves instantes e depois fica intermitente a verde, enquanto a unidade dos pais tenta estabelecer ligação à unidade do bebé.
 - ▶ A luz LINK na unidade dos pais fica intermitente a verde até que a ligação tenha sido estabelecida. Isto demora até 30 segundos. A luz LINK da unidade dos pais fica então permanentemente acesa a verde (fig. 13).
 - ▶ Se não for estabelecida nenhuma ligação após 30 segundos, a luz LINK na unidade dos pais fica intermitente a vermelho, a unidade dos pais emite um sinal sonoro ocasionalmente e a mensagem *NoT LiNkEd* aparece no visor da unidade dos pais.
- 4 Coloque a unidade do bebé a pelo menos 1 metro/3 pés de distância do seu bebé (fig. 14).
- 5 Coloque a unidade dos pais dentro do alcance de funcionamento da unidade do bebé. Certifique-se de que se encontra a pelo menos 1 metro/3 pés de distância da unidade do bebé (fig. 15).

Para mais informações sobre o alcance de funcionamento, consulte a secção 'Alcance de funcionamento' abaixo.

Alcance de funcionamento

O alcance de funcionamento do intercomunicador para bebé é de 300 metros em espaço aberto. Dependendo da área envolvente e de outros factores, este alcance pode ser inferior. Dentro de casa, o alcance de funcionamento é de até 50 metros.

Materiais secos	Espessura do material	Perda de alcance
Madeira, estuque, cartão, vidro (sem metal, fios ou chumbo)	< 30 cm / 12 pol.	0-10%
Tijolo, contraplacado	< 30 cm / 12 pol.	5-35%

Materiais secos	Espessura do material	Perda de alcance
Betão reforçado	< 30 cm / 12 pol.	30-100%
Grelhas ou barras de metal	< 1cm / 0,4 pol.	90-100%
Folhas de metal ou de alumínio	< 1cm / 0,4 pol.	100%

Para materiais húmidos, a perda de alcance pode ser superior a 100%.

Funções

Ajuste do volume do altifalante

- 1 Prima por breves instantes os botões + e – do volume na unidade do bebé até que o volume pretendido do altifalante da unidade do bebé tenha sido obtido (fig. 16).
 - 2 Prima por breves instantes os botões + e – do volume na unidade dos pais até que o volume pretendido do altifalante da unidade dos pais tenha sido obtido (fig. 17).
- Os visores permitem observar os ajustes de volume das unidades:
 - Vol VME OFF : volume da unidade dos pais desligado / monitorizar em silêncio o bebé;
 - Vol VME ■ : volume mínimo (unidade dos pais e unidade do bebé);
 - Vol VME ■ ■ ■ ■ ■ : volume máximo (unidade dos pais e unidade do bebé).

Nota: Se premir os botões + e – do volume por demasiado tempo, o volume não é ajustado.

Nota: Apenas tem de ajustar o volume da unidade do bebé quando utilizar a função de conversação (ver a seguir).

Nota: Se o volume estiver numa posição demasiado alta, as unidades consomem mais energia.

Função de conversação

Pode utilizar o botão TALK da unidade dos pais para conversar com o seu bebé (p. ex., para o tranquilizar).

- 1 Prima e mantenha premido o botão TALK e fale nitidamente para o microfone (fig. 18).
- 2 Solte o botão TALK quando tiver terminado de falar.

Nota: Quando premir o botão TALK, deixa de poder ouvir o seu bebé.

Monitorização silenciosa do bebé

- 1 Prima por breves instantes o botão de diminuição do volume (–) na unidade dos pais até que o volume desligue por completo (fig. 19).
- volume está completamente desligado quando todas as luzes do nível do som estão apagadas.
 - Desde que a unidade do bebé não detecte um som, todas as luzes do nível de som da unidade do bebé estão apagadas (fig. 20).
 - Quando a unidade do bebé detecta um som, uma ou mais luzes do nível de som da unidade dos pais acendem-se. Quanto mais alto for o som, mais luzes se acendem.

Luz nocturna



- 1 Prima por breves instantes o botão da luz de presença ☼ na unidade do bebé para ligar a luz de presença. (fig. 21)
- ☼ aparece em ambos os visores.
- 2 Prima novamente o botão da luz de presença ☼ por breves instantes para desligar a luz de presença.
- A luz de presença vai-se apagando gradualmente, até se apagar por completo.
- ☼ desaparece de ambos os visores.

Nota: Se premir o botão da luz de presença  por demasiado tempo, a luz de presença não se acende nem se apaga.

Sugestão: Desligue a luz de presença quando utilizar unidade do bebé com pilhas. Assim poupa energia.





Enviar aviso sonoro para a unidade dos pais

Se não sabe onde deixou a unidade dos pais e o seu volume estiver desligado, pode utilizar o botão PAGE da unidade do bebé para localizar a unidade dos pais.

- 1** Prima por breves instantes o botão PAGE na unidade do bebé (fig. 22).
 -  **PAGE** aparece em ambos os visores.
 -  A unidade dos pais repõe automaticamente o nível médio do volume e produz um sinal de alerta tipo “pager”.
- 2** Para interromper o sinal de alerta, prima novamente o botão PAGE por breves instantes ou prima qualquer botão da unidades dos pais.

Nota: Se premir o botão PAGE por demasiado tempo, a unidade dos pais não produz o sinal de alerta correspondente.

Função de canções de embalar

- 1** Prima por breves instantes o botão das canções de embalar  na unidade do bebé para seleccionar uma das cinco canções de embalar disponíveis. (fig. 23)
- 2** Prima por breves instantes o botão reproduzir/parar  para reproduzir a canção escolhida. (fig. 24)
- 3** Prima, por breves instantes, o botão OK na unidade dos pais para interromper a canção de embalar. Prima novamente o botão OK da unidade dos pais para retomar a canção de embalar (fig. 25).
 -  Se não retomar a canção de embalar num intervalo de 60 segundos, a função de canção de embalar desliga-se automaticamente.
- 4** Prima novamente, por breves instantes, o botão reproduzir/parar  na unidade do bebé para interromper a canção. (fig. 24)

Nota: Se premir o botão da canção de embalar  por demasiado tempo, não é seleccionada nenhuma canção.

Mola para o cinto e fita para o pescoço

Se as pilhas da unidade dos pais estiverem suficientemente carregadas, pode levar a unidade consigo para dentro e fora de casa, se prender a unidade ao seu cinto ou cós da roupa com a mola para o cinto, ou se o prender à volta do pescoço com a fita para o pescoço. Isto permite-lhe monitorizar o seu bebé enquanto se movimenta.

Prender a mola para o cinto

- 1** Introduza o pequeno pino na parte de trás da mola para o cinto na abertura na parte de trás da unidade dos pais (1). Rode a mola para o cinto para a esquerda (2) até bloquear na posição correcta (‘clique’) (fig. 26).

Desprender a mola para o cinto

- 1** Rode a mola para o cinto para a direita (1) e retire-a da abertura (2) (fig. 27).

Prender a fita para o pescoço

- 1** Introduza o pequeno pino no final da fita para o pescoço na abertura na parte de trás da unidade dos pais (1). Rode a fita para o pescoço para a esquerda (2) até bloquear na posição correcta (‘clique’) (fig. 28).

Desprender a fita para o pescoço

- 1 Rode a fita para o pescoço para a direita (1) e retire-a da abertura (2) (fig. 29).

Função de reiniciação

Esta função permite-lhe repor as predefinições da unidade dos pais e da unidade do bebé. Pode utilizar esta função se ocorrerem problemas que não possam ser resolvidos seguindo as sugestões do capítulo: 'Perguntas mais frequentes'. Tem de reiniciar cada unidade separadamente.

- 1 Prima e mantenha premido o botão ligar/desligar  durante 2 segundos para ligar a unidade. (fig. 11)
 - 2 Depois prima imediatamente e mantenha premido o botão de volume (-) até que surja a mensagem 'Reset' (Reiniciar) no visor (fig. 30).
- ▶ As predefinições de fábrica da unidade acabam de ser repostas.
- Agora, faça o mesmo com a outra unidade.

Predefinições

Unidade dos pais

- Volume do altifalante: 1
- Sensibilidade do microfone: 3
- Alerta sonoro: ligado
- Alerta de temperatura: ligado
- Alerta 'Temperatura baixa': 14°C
- Alerta 'Temperatura alta': 30°C

Unidade do bebé

- Volume do altifalante: 3
- Luz de presença: desligada
- Canção de embalar: 1

Opções do menu

A maioria das funções pode ser operada tanto na unidade do bebé como na unidade dos pais, mas algumas funções apenas podem ser definidas através das opções do menu na unidade dos pais.

Funcionamento do menu - explicação geral

- 1 Prima o botão MENU para abrir o menu (fig. 31).
 - ▶ A primeira opção do menu aparece no visor.
- 2 Utilize os botões – e + para seleccionar a opção do menu pretendida (fig. 32).
- 3 Prima o botão OK para confirmar a sua escolha (fig. 33).
- 4 Utilize os botões + e - para seleccionar a definição pretendida.
- 5 Prima o botão OK para confirmar a sua escolha.
 - ▶ `SAVEd` aparece no visor.
- 6 Prima novamente o botão MENU para sair do menu (fig. 31).

Nota: Prima sempre o botão MENU, os botões – e + e o botão OK por breves instantes. Se premir os botões por demasiado tempo, estes não funcionam.

Ligar/desligar luz de presença

- 1 Selecciona `LIGHT ON?` ou `LIGHT OFF?` premindo os botões – e +. Confirme a definição seleccionada premindo o botão OK.

Reproduzir canções de embalar

Para reproduzir ou parar uma canção de embalar:

- 1 Seleccione **Lul laby?** premindo os botões – e +; confirme premindo o botão OK.
- 2 Seleccione **Play?** para voltar a reproduzir a última canção ou **StopLul laby?** para parar de reproduzir. Confirme premindo o botão OK.

Para seleccionar uma canção de embalar diferente:

- 1 Seleccione **Lul laby?** premindo os botões – e +, e confirme premindo o botão OK.
- 2 Seleccione **SEL Ect NEW** premindo os botões – e +, e confirme premindo o botão OK.
- 3 Seleccione a canção de embalar pretendida premindo os botões – e +, e confirme premindo o botão OK.

Ajustar a sensibilidade do microfone

Pode definir a sensibilidade do microfone da unidade do bebé para o nível pretendido. Apenas pode alterar a sensibilidade do microfone quando uma ligação entre a unidade do bebé e a unidade dos pais tiver sido estabelecida, ou seja, quando a luz LINK da unidade dos pais estiver acesa a verde continuamente.

- 1 Seleccione **SENS It IV lty?** premindo os botões – e +, e confirme premindo o botão OK.
- 2 Seleccione o nível pretendido de sensibilidade do microfone da unidade do bebé premindo os botões – e +, e confirme premindo o botão OK.
 - ▶ uma luz acesa = nível mínimo de sensibilidade
 - ▶ todas as luzes acesas = nível máximo de sensibilidade

Nota: Quando a sensibilidade do microfone da unidade do bebé estiver definida num nível alto, detecta mais sons e, por isso, transmite com mais frequência. Por consequência, as unidades consomem mais energia.

Ligar/desligar alerta sonoro

Se o alerta sonoro estiver ligado, a unidade dos pais emite um sinal sonoro assim que a luz do quinto nível sonoro se acender a azul, enquanto o volume estiver desligado.

- 1 Seleccione **Sound Al Ect** premindo os botões – e +, e confirme premindo o botão OK.
- 2 Seleccione **Al Ect on?** ou **Al Ect off?** e confirme premindo o botão OK.

Definir os limites da temperatura ambiente

Pode definir os limites da temperatura (temperatura mínima e máxima) do quarto do bebé.

- 1 Seleccione **TEMPERATURE – °** premindo os botões – e +, e confirme premindo o botão OK.
 - ▶ **RANGE** aparece no visor.
- 2 Confirme premindo o botão OK.
- 3 Defina a temperatura mínima pretendida premindo os botões – e +, e confirme premindo o botão OK.
- 4 Defina a temperatura máxima pretendida premindo os botões – e +, e confirme premindo o botão OK.

Nota: Quando a temperatura máxima seleccionada for inferior à temperatura ambiente, a unidade consome mais energia porque o visor permanece aceso continuamente. Ocorre o mesmo quando a temperatura mínima definida é superior à temperatura ambiente.

Ligar/desligar alerta da temperatura

Se o alerta da temperatura estiver ligado, a unidade dos pais emite um bip se a temperatura ambiente exceder a temperatura máxima definida ou descer abaixo da temperatura mínima definida. Se as temperaturas mínima e máxima não tiverem sido definidas, o alerta da temperatura activa-se quando a temperatura ambiente descer abaixo de 7°C ou subir acima de 33°C.

- 1 Seleccione *TEMPERATURE* – ° premindo os botões – e +, e confirme premindo o botão OK.
- 2 Seleccione *Alert on/off* premindo os botões – e +, e confirme premindo o botão OK.
- 3 Seleccione *Alert on?* ou *Alert off?* e confirme premindo o botão OK.

Limpeza e manutenção

Não mergulhe a unidade dos pais e a unidade do bebé em água e não as lave à torneira.

Não utilize um spray de limpeza e/ou produtos de limpeza líquidos.

- 1 Desligue a unidade do bebé da corrente, se esta estiver ligada à tomada eléctrica, e retire a unidade dos pais do carregador.
 - 2 Limpe a unidade dos pais e a unidade do bebé com um pano húmido.
- Certifique-se de que a unidade dos pais está seca antes de a colocar novamente no carregador.
- 3 Limpe o carregador com um pano seco.

Arrumação

- Pode utilizar a bolsa de viagem para guardar o monitor de bebé quando viaja.
- Quando não pretender utilizar o monitor do bebé durante algum tempo, retire as pilhas e arrume a unidade dos pais, a unidade do bebé, o adaptador da unidade do bebé e o carregador na bolsa de viagem fornecida.

Ambiente

- Não deite fora o aparelho junto com o lixo doméstico normal no final da sua vida útil; entregue-o num ponto de recolha oficial para reciclagem. Ao fazê-lo ajuda a preservar o ambiente (fig. 34).
- As pilhas contêm substâncias que podem poluir o ambiente. Não deite fora as pilhas junto com o lixo doméstico; entregue-as num ponto de recolha oficial. Retire sempre as pilhas antes de se desfazer do aparelho num ponto de recolha oficial.

Garantia e assistência

Se precisar de informações ou se tiver algum problema, visite o site da Philips em www.philips.pt ou contacte o Centro de Atendimento ao Cliente Philips do seu país (encontrará o número de telefone no folheto da garantia mundial). Se não existir um Centro de Atendimento ao Cliente no seu país, dirija-se ao distribuidor Philips local ou contacte o Departamento de Assistência da Philips Domestic Appliances and Personal Care BV.

Perguntas mais frequentes

Este capítulo apresenta as perguntas mais frequentes sobre o aparelho. Se não conseguir encontrar a resposta à sua pergunta, contacte o Centro de Atendimento ao Cliente do seu país.

Pergunta	Resposta
Por que razão a luz indicadora de ligado da unidade do bebé e a luz LINK da unidade dos pais se acende quando primo os botões ligar/desligar das unidades?	Talvez as pilhas da unidade dos pais estejam gastas e a unidade dos pais não esteja no carregador ligado à corrente. Ligue o adaptador do carregador à tomada eléctrica e coloque a unidade dos pais no carregador. Depois prima o botão ligar/desligar para estabelecer ligação com a unidade do bebé.
	Talvez as pilhas da unidade do bebé estejam gastas e a unidade do bebé não esteja ligada à corrente. Substitua as pilhas ou introduza a ficha pequena na unidade do bebé e coloque o adaptador numa tomada eléctrica. Depois prima o botão ligar/desligar para estabelecer ligação com a unidade dos pais.
	A unidade do bebé e a unidade dos pais podem estar fora de alcance uma da outra. Aproxime a unidade dos pais da unidade do bebé, mas mantenha uma distância mínima de 1 metro.
	Se mesmo assim a luz LINK da unidade dos pais não ficar intermitente, utilize a função de reiniciação para repor as predefinições das unidades.
Por que razão a luz LINK da unidade dos pais fica intermitente a vermelho e por que aparece a mensagem (<i>Note L inkEd</i>) no visor?	A unidade do bebé e a unidade dos pais estão fora de alcance uma da outra. Aproxime a unidade dos pais da unidade do bebé.
Por que razão a luz LINK da unidade dos pais fica intermitente a vermelho?	As pilhas da unidade do bebé estão fracas. Substitua as pilhas ou ligue a unidade do bebé à corrente eléctrica (consulte o capítulo 'Preparação').
Por que razão a unidade dos pais emite um bip?	Se a unidade dos pais emitir um bip quando a luz LINK ficar intermitente a vermelho e a mensagem (<i>Note L inkEd</i>) aparecer no visor, perdeu-se a ligação com a unidade do bebé. Aproxime a unidade dos pais da unidade do bebé.
	Se a unidade dos pais emitir um bip e o símbolo da bateria no visor estiver vazio, as pilhas estão fracas. Recarregue as pilhas.
	Se tiver desligado o volume com o alerta sonoro activo, a unidade dos pais emite um bip sempre que a luz do quinto nível sonoro acender a azul porque a unidade do bebé captou um som.

Pergunta	Resposta
	Se definiu a temperatura ambiente na unidade dos pais e o alerta da temperatura estiver activado, a unidade dos pais emite um bip quando a temperatura descer abaixo do nível definido ou abaixo de 7°C, ou quando a temperatura subir acima do nível definido ou acima de 33°C.
Por que razão o aparelho produz um som alto e agudo?	As unidades podem estar demasiado próximo uma da outra. Certifique-se de que a unidade dos pais e a unidade do bebé estão, pelo menos, a 1 metro de distância uma da outra.
	O volume da unidade dos pais pode estar demasiado alto. Diminua o volume na unidade dos pais.
Por que razão não oiço um som/Por que razão não oiço o meu bebé chorar?	O volume da unidade dos pais pode estar demasiado baixo ou pode estar desligado. Aumente o volume na unidade dos pais.
	O nível de sensibilidade da unidade do bebé pode estar demasiado baixo. Defina o nível de sensibilidade do microfone para um nível mais alto no menu da unidade dos pais.
	A unidade do bebé e a unidade dos pais podem estar fora de alcance uma da outra. Reduza a distância entre as unidades.
Por que razão a unidade dos pais reage demasiado depressa a outros sons?	A unidade do bebé também capta outros sons além dos do bebé. Aproxime a unidade do bebé do bebé (mas respeite a distância mínima de 1 metro).
	O nível de sensibilidade do microfone da unidade do bebé pode estar demasiado alto. Diminua o nível de sensibilidade do microfone no menu da unidade dos pais.
Porque é que a unidade dos pais reage de forma lenta ao choro do bebé?	O nível de sensibilidade do microfone da unidade do bebé pode estar demasiado baixo. Aumente o nível de sensibilidade do microfone no menu da unidade dos pais.
Por que razão as pilhas da unidade do bebé acabam tão depressa?	O nível de sensibilidade do microfone da unidade do bebé pode estar demasiado alto, o que faz com que a unidade do bebé transmita com mais frequência. Diminua o nível de sensibilidade do microfone no menu da unidade dos pais.
	O volume da unidade do bebé pode estar demasiado alto, o que faz com que a unidade do bebé consuma muita energia. Diminua o volume da unidade do bebé.
	Pode ter definido uma temperatura ambiente máxima que é demasiado inferior à actual temperatura da divisão ou uma temperatura ambiente mínima que é superior à temperatura actual da divisão. Isto faz com que o visor esteja sempre aceso, o que resulta num consumo de energia superior e faz com que as pilhas se esgotem rapidamente.
	Talvez tenha ligado a luz de presença. Se quiser utilizar a luz de presença, aconselhamos a que ligue a unidade do bebé à corrente eléctrica.

Pergunta

Resposta

Por que razão o tempo de carga da unidade dos pais excede as 8 horas?

A unidade dos pais pode estar ligada durante a carga. Desligue a unidade dos pais durante a carga.

Os limites de funcionamento especificados do intercomunicador para bebé são de 300 metros. Por que razão o meu intercomunicador para bebé apenas suporta uma distância muito inferior a essa?

Os limites especificados apenas são válidos no exterior em espaços abertos. Dentro de casa, os limites de funcionamento são limitados pelo número e tipo de paredes e/ou tectos existentes pelo meio. Dentro de casa, o limite máximo de funcionamento é de 50 metros.

Por que razão perco a ligação de vez em quando? Por que existem interrupções de som?

A unidade do bebé e a unidade dos pais estão provavelmente próximo dos limites máximos de funcionamento. Experimente num local diferente ou diminua a distância entre as unidades. Tenha em consideração que demora cerca de 30 segundos antes de a ligação entre unidades ser estabelecida.

O que acontece durante uma falha de corrente?

Se a unidade dos pais tiver carga suficiente, continua a funcionar durante uma falha de corrente, quer esteja colocada no carregador ou não. Se existirem pilhas na unidade do bebé, em caso de falha de corrente, esta passa automaticamente para o funcionamento a pilhas.

O meu intercomunicador para bebé está protegido contra terceiros e interferências?

A tecnologia DECT deste intercomunicador para bebé garante a ausência de interferências de outro equipamento e a impossibilidade de terceiros o escutarem.

Alguns botões parecem não funcionar quando os primo. O que estou a fazer mal?

Deve premir todos os botões (excepto os botões ligar/desligar e o botão TALK) por breves instantes. Se os premir por demasiado tempo, não funcionam.

O tempo de funcionamento da unidade dos pais deve ser pelo menos de 24 horas. Por que razão o tempo de funcionamento da minha unidade dos pais é inferior?

Quando as pilhas da unidade dos pais são carregadas pela primeira vez, o tempo de funcionamento é inferior a 24 horas. As pilhas apenas atingem a sua capacidade total depois de as ter carregado e descarregado pelo menos quatro vezes.



O volume da unidade dos pais pode estar demasiado alto, o que faz com que a unidade dos pais consuma muita energia. Diminua o volume na unidade dos pais

Pergunta	Resposta
	<p>O nível de sensibilidade do microfone da unidade do bebé pode estar demasiado alto, o que faz com que a unidade dos pais consuma muita energia. Diminua o nível de sensibilidade do microfone no menu da unidade dos pais.</p>
<p>Por que razão o símbolo da pilha não aparece no visor da unidade dos pais quando começo a recarregar a unidade dos pais?</p>	<p>Pode demorar alguns minutos antes de surgir o símbolo da pilha no visor da unidade dos pais quando carrega esta unidade pela primeira vez ou após um prolongado período de inactividade.</p>

Introduktion

Philips Avent strävar efter att utveckla ansvarsfulla, tillförlitliga produkter som ger föräldrar den trygghet de behöver. Med den här babyvakten från Philips Avent kan du alltid höra din baby klart, utan distraherande brus. DECT-tekniken garanterar en klar signal mellan baby- och föräldraenheterna och att inga andra trådlösa apparater stör.

Allmän beskrivning (Bild 1)

- A** Babyenhet
- 1 På/av-knapp 
 - 2 Temperatursensor
 - 3 På-lampa
 - 4 Volymknappar +/-
 - 5 SÖK-knapp
 - 6 Teckenfönster
 - 7 Nattlampa
 - 8 Start/stopp-knapp 
 - 9 Vaggviseknapp 
 - 10 Knapp för nattlampa 
 - 11 Mikrofon
 - 12 Adapter
 - 13 Liten kontakt
 - 14 Lock till batterifack
 - 15 Anslutning för liten kontakt
 - 16 Batterifack
- B** Föräldraenhet
- 1 Ljudnivålampor
 - 2 Teckenfönster
 - 3 TAL-knapp
 - 4 MENY-knapp
 - 5 På/av-knapp 
 - 6 LINK-lampa
 - 7 Öppning för bältesklämma och halsrem
 - 8 Volymknappar +/-
 - 9 OK-knapp
 - 10 Mikrofon
 - 11 Högtalare
 - 12 Batterifack
 - 13 Bälteshållare
 - 14 Lock till batterifack
 - 15 Halsrem
 - 16 Adapter
 - 17 Laddare
 - 18 Strömlampa
- C** Teckenfönster
- 1  Indikator för rumstemperatur
 - 2  Indikator för nattlampa
 - 3  Vaggvisesymbol
 - 4  Batterisymbol
 - 5  indikator för volym
 - 6  Indikator för mikrofonkänslighet
 - 7  Rumstemperatur över temperaturen vald på meny
 - 8  Rumstemperatur under temperaturen vald på meny

9 *Note Linked* Meddelande "Ingen anslutning mellan enheterna"

10 *Volume* ■ ■ ■ "Volymnivå"-meddelande

11 *Paused* Meddelande när vaggvisan avbryts

D Resefodral

Viktigt

Läs användarhandboken noggrant innan du använder apparaten och spara den för framtida bruk.

- **Babyvakten är avsedd att vara ett hjälpmedel. Den är inte en ersättning för ansvarsfull och korrekt övervakning av en vuxen och ska inte användas som sådan.**
- Kontrollera att den nätspänning som anges på adaptrarna till babyenheten och laddaren motsvarar den lokala nätspänningen innan du ansluter apparaten.
- Använd och förvara apparaten vid en temperatur mellan 10 °C och 40°C.
- Apparaten kan anslutas till en nätspänning mellan 220 och 240 volt.
- Utsätt inte babyvakten för extrem kyla eller värme eller för direkt solljus.
- Se till att babyenheten och sladden är utom räckhåll för barnet (minst en meter bort).
- Lägg aldrig babyenheten i barnets säng eller lekhage.
- Täck aldrig babyvakten med en handduk eller filt.
- Sänk inte ned någon del av babyvakten i vatten eller någon annan vätska.
- Använd inte babyvakten på fuktiga platser eller nära vatten.
- Du får inte öppna andra delar av höljet än batterifacket på babyenheten och föräldraenheten. I annat fall finns risk för elektriska stötar.
- Använd endast den medföljande adaptern för anslutning av babyenheten till elnätet.
- Använd endast den medföljande laddaren för laddning av föräldraenheten.
- Adaptrarna innehåller en transformator. Skär inte av adaptrarna för att ersätta dem med andra kontakter eftersom det leder till en farlig situation.
- Om adaptern till babyenheten skadas ska den alltid ersättas med en adapter av originaltyp för att undvika fara.
- Om laddaren eller adaptern skadas ska de alltid ersättas med en av originaltyp för att undvika fara.
- Använd alltid ej laddningsbara batterier av rätt typ i babyenheten för att undvika explosionsrisk. Använd alltid laddningsbara batterier av rätt typ i föräldraenheten.
- Eftersom kontinuerlig sändning är förbjuden hör du bara barnet när det avger ljud.

Elektromagnetiska fält (EMF)

Den här apparaten från Philips Avent uppfyller alla standarder för elektromagnetiska fält (EMF). Om apparaten hanteras på rätt sätt och enligt instruktionerna i den här användarhandboken är den säker att använda enligt de vetenskapliga belägg som finns i dagsläget.

Förberedelser inför användning

Babyenhet

Du kan driva babyenheten från elnätet eller med batterier. Även om du avser att ansluta enheten till elnätet rekommenderar vi att du sätter i batterier. På så sätt har du en fungerande apparat i händelse av strömavbrott.

Elnätsdrift

- 1** Sätt in den lilla kontakten i uttaget på babyenheten och anslut adaptern till ett vägguttag (Bild 2).

Batteridrift

Babyenheten drivs av fyra 1,5V R6 AA-batterier (medföljer inte). Vi rekommenderar att du använder Philips LR6 PowerLife-batterier.

Se till att både dina händer och enheten är torra när du sätter i batterierna.

- 1 Vrid batteriluckan till vänster (◀ OPEN) med hjälp av handflatan. (Bild 3)
- 2 Ta av locket.
- 3 Sätt i fyra 1,5V R6 AA-batterier (Bild 4).
 - ▶ Sätt två batterier ovanpå varandra och se till att + och – på batterierna är placerade åt rätt håll.
- 4 Sätt tillbaka batteriluckan och stäng genom att vrida den till höger (CLOSE ▶) med hjälp av handflatan. (Bild 5)

Obs! När batteriet börjar ta slut visas batterisymbolen i teckenfönstret.

Föräldraenhet

Batteridrift

Föräldraenheten drivs av två laddningsbara 1,2V AAA NiMH-batterier som medföljer apparaten.

Se till att både dina händer och enheten är torra när du sätter i batterierna.

- 1 Ta bort batteriluckan genom att skjuta den neråt (Bild 6).
- 2 Sätt i de två laddningsbara batterierna (Bild 7).
 - ▶ Kontrollera att batteriets poler (+ och -) är placerade åt rätt håll.
- 3 Skjut tillbaka batteriluckan på baksidan av föräldraenheten tills det snäpper fast (Bild 8).
- 4 Anslut adaptern till ett vägguttag och sätt föräldraenheten i laddaren (Bild 9).
 - ▶ Strömlampan på laddaren tänds.
- 5 Låt föräldraenheten stå kvar i laddaren tills batterierna är helt uppladdade.
 - ▶ **När du laddar första gången eller efter ett långt uppehåll slår du av föräldraenheten och låter den ladda kontinuerligt i minst 10 timmar.**
 - ▶ Laddningen tar vanligen 8 timmar, men det tar längre tid när föräldraenheten är påslagen under laddningen. Slå av enheten under laddningen för att ladda den så snabbt som möjligt.
 - ▶ Strömlampan på laddaren fortsätter att lysa, även när batterierna är helt laddade.
 - ▶ När batterierna är helt uppladdade kan föräldraenheten användas trådlöst i minst 24 timmar.

Obs! Drifttiden på 24 timmar är baserad på antagandet att babyenheten sänder 25 % av tiden och är i viloläge resten av tiden (när barnet inte ger ifrån sig något ljud).

Obs! Första gången du laddar föräldraenhetens batterier blir drifttiden under 24 timmar. Batterierna når sin fulla kapacitet först efter att de laddats upp och laddats ur minst fyra gånger.

Obs! Batterierna börjar ta slut när batterisymbolen i teckenfönstret är tom och föräldraenheten piper. Sätt föräldraenheten i laddaren.

Obs! När föräldraenheten inte står i laddaren laddas batterierna långsamt ur, även om föräldraenheten är avstängd.

Elnätsdrift

- 1 Se till att du har satt i de laddningsbara batterierna i föräldraenheten.
- 2 Anslut laddarens adapter till ett vägguttag och sätt föräldraenheten i laddaren (Bild 9).
 - ▶ Strömlampan på laddaren tänds.

Använda apparaten

- 1 Ställ föräldraenheten och babyenheten i samma rum för att testa anslutningen (Bild 10). Se till att babyenheten är minst en meter från föräldraenheten.
- 2 Tryck på och håll ned på/av-knappen  på babyenheten i 2 sekunder. (Bild 11)

- Nattpampen tänds kort.
 - Teckenfönstret tänds och visar aktuell rumstemperatur.
 - PÅ-lampen tänds.
- 3** Tryck på och håll ned på/av-knappen \odot på föräldraenheten i 2 sekunder. (Bild 12)
- Ljudnivålamporna lyser blått en kort stund.
 - Teckenfönstret tänds och batterisymbolen och temperaturindikatorn visas i teckenfönstret.
 - LINK-lampen blinkar rött en kort stund och börjar sedan blinka grönt när föräldraenheten upprättar kontakt med babyenheten.
 - LINK-lampen på föräldraenheten blinkar grönt tills anslutningen har upprättats. Det tar upp till 30 sekunder. LINK-lampen på föräldraenheten lyser sedan med fast grönt sken (Bild 13).
 - Om ingen anslutning upprättats efter 30 sekunder blinkar LINK-lampen på föräldraenheten rött, enheten piper då och då och meddelandet *Not Linked* visas i teckenfönstret.
- 4** Placera babyenheten minst en meter från barnet (Bild 14).
- 5** Placera föräldraenheten inom babyenhetens räckvidd. Se till att den är minst en meter från babyenheten (Bild 15).

Mer information om räckvidd finns i avsnittet Räckvidd nedan.

Räckvidd

Babyvaktens räckvidd är 300 meter utomhus. Beroende på omgivningen och andra störande faktorer kan den faktiska räckvidden bli kortare. Inomhus är räckvidden upp till 50 meter.

Torra material	Materialtjocklek	Sämre räckvidd
Trä, murbruk, papp, glas (utan metall, ledningar eller bly)	< 30 cm	0–10 %
Tegel, plywood	< 30 cm	5–35 %
Armerad betong	< 30 cm	30–100 %
Metallgaller	< 1 cm	90–100 %
Metall- eller aluminiumplattor	< 1 cm	100 %

För våta och fuktiga material kan räckviddsförsämringen bli upp till 100 %.

Funktioner

Justera högtalarvolymen

- 1** Ställ in önskad högtalarvolym på babyenheten med hjälp av volymknapparna + och – på babyenheten (Bild 16).
- 2** Ställ in önskad högtalarvolym på föräldraenheten med hjälp av volymknapparna + och – på föräldraenheten (Bild 17).
- Teckenfönstret visar volyminställningen på följande sätt:
 - *Vol VME OFF* : volymen på föräldraenheten avstängd / barnet övervakas tyst
 - *Vol VME ■* : minsta volyminställning (föräldraenhet och babyenhet)
 - *Vol VME ■ ■ ■ ■ ■* : högsta volyminställning (föräldraenhet och babyenhet).

Obs! Om du trycker på volymknapparna + och – alltför länge ändras inte volymen.

Obs! Du behöver bara justera babyenhetens volym när du använder talfunktionen (se nedan).

Obs! Om volymen är inställd på hög nivå drar enheterna mer ström.

Talfunktion

Använd TAL-knappen på föräldraenheten när du vill tala till ditt barn (t.ex. när du vill trösta barnet).

- 1 Tryck på och håll ned TAL-knappen och tala tydligt i mikrofonen (Bild 18).
- 2 Släpp TAL-knappen när du talat färdigt.

Obs! När du trycker på TAL-knappen kan du inte längre höra ditt barn.

Tyst babyövervakning

- 1 Tryck kort på knappen för volym ned (–) på föräldraenheten tills volymen är helt avstängd (Bild 19).

Volymen är helt avstängd när ingen ljudnivålampa är tänd.

- Så länge babyenheten inte känner av något ljud lyser ingen av ljudnivålamporna på föräldraenheten (Bild 20).
- När babyenheten känner av ett ljud tänds en eller flera ljudnivålampor på föräldraenheten. Ju högre ljud, desto fler lampor tänds.

Nattlampa

- 1 Tryck kort på knappen för nattlampan  på babyenheten om du vill slå på nattlampan. (Bild 21)

-  visas i båda teckenfönstren.

- 2 Tryck kort på knappen för nattlampan  igen om du vill stänga av nattlampan.

- Nattlampan lyser svagare och svagare innan den släcks helt.
-  slocknar i båda teckenfönstren.

Obs! Om du trycker för länge på knappen för nattlampa  tänds eller släcks inte nattlampan.

Tips: Stäng av nattlampan när du använder babyenheten med batterier. På så sätt sparar du ström.

Sökning av föräldraenheten

Om du har tappat bort föräldraenheten och volymen på den är avstängd kan du använda SÖK-knappen på babyenheten till att hitta föräldraenheten.

- 1 Tryck kort på SÖK-knappen på babyenheten (Bild 22).

-  visas i båda teckenfönstren.
- Föräldraenheten återställs automatiskt till ljudnivå medel och ger ifrån sig en söksignal.

- 2 När du vill stänga av söksignalen trycker du på SÖK-knappen igen, eller trycker kort på valfri knapp på föräldraenheten.

Obs! Om du trycker på SÖK-knappen för länge ger inte föräldraenheten ifrån sig någon söksignal.

Vaggvisefunktion

- 1 Tryck kort på vaggviseknappen  på babyenheten och välj en av de fem vaggvisor som finns. (Bild 23)

- 2 Tryck kort på start/stopp-knappen  så spelas den valda vaggvisan. (Bild 24)

- 3 Om du trycker kort på OK-knappen på föräldraenheten avbryts vaggvisan. Tryck på OK-knappen igen när du vill spela vaggvisan igen (Bild 25).

- Om du inte startar vaggvisan igen inom 60 sekunder stängs vaggvisefunktionen av automatiskt.

- 4 Tryck kort på start/stopp-knappen  på babyenheten igen så slutar vaggvisan spelas. (Bild 24)

Obs! Om du trycker på vaggviseknappen  för länge väljs ingen vaggvisa.

Bältesklämma och halsrem

Om batterierna i föräldraenheten är tillräckligt laddade kan du bära med dig enheten inomhus och utomhus om du sätter fast den i ditt bälte med bältesklämman, eller om du hänger den runt halsen med hjälp av halsremmen. Det här gör att du kan övervaka ditt barn även om du rör på dig.

Fästa bältesklämman

- 1 Sätt i den lilla tappan på baksidan av bältesklämman i öppningen på baksidan av föräldraenheten (1). Vrid bältesklämman till vänster (2) tills den låser fast med ett klickljud (Bild 26).

Ta bort bältesklämman

- 1 Vrid bältesklämman åt höger (1) och ta ut den ur öppningen (2) (Bild 27).

Fästa halsremmen

- 1 Sätt i den lilla tappan i änden av halsremmen i öppningen på baksidan av föräldraenheten (1). Vrid halsremmen till vänster (2) tills den låser fast med ett klickljud (Bild 28).

Ta bort halsremmen

- 1 Vrid halsremmen åt höger (1) och ta ut den ur öppningen (2) (Bild 29).

Återställningsfunktion

Den här funktionen gör att du kan återställa föräldra- och babyenheten till de ursprungliga inställningarna. Du kan använda den här funktionen om det uppstår problem som inte kan lösas med förslagen i kapitlet Vanliga frågor. Varje enhet måste återställas var och en för sig.

- 1 Slå på enheten genom att trycka på och hålla ned på/av-knappen  i 2 sekunder. (Bild 11)

- 2 Tryck sedan genast in knappen för volym ned (–) tills meddelandet Reset visas i teckenfönstret (Bild 30).

- Enheten har nu återställts till den ursprungliga fabriksinställningen.

Gör sedan om samma sak med den andra enheten.

Standardinställningar

Föräldraenhet

- Högtalarvolym: 1
- Mikrofonkänslighet: 3
- Ljudvarning: på
- Temperaturvarning: på
- Varning vid låg temperatur: 14 °C
- Varning vid hög temperatur: 30 °C

Babyenhet

- Högtalarvolym: 3
- Nattlampa: av
- Vaggvisa: 1

Menyalternativ

De flesta funktionerna kan skötas både från baby- och föräldraenheten. Några funktioner kan dock bara ställas in med hjälp av menyerna på föräldraenheten.

Använda menyerna – en överblick

- 1 Tryck på MENY-knappen om du vill öppna menyn (Bild 31).

- Det första menyalternativet visas i teckenfönstret.

- 2 Välj önskat menyalternativ med knapparna – och + (Bild 32).

- 3 Bekräfta ditt val genom att trycka på OK (Bild 33).
- 4 Välj önskad inställning med knapparna + och –.
- 5 Bekräfta ditt val genom att trycka på OK.
 - ▶ *Saved* visas i teckenfönstret.
- 6 Tryck på MENY-knappen igen när du vill stänga menyn (Bild 31).

Obs! Tryck alltid kort på MENY-knappen, knapparna – och + samt OK-knappen. Om du trycker för länge på knapparna fungerar de inte.

Nattlampa på/av

- 1 Välj *LIGHT ON?* eller *LIGHT OFF?* genom att trycka på knapparna – och +. Bekräfta den valda inställningen genom att trycka på OK-knappen.

Spela vaggvisor

Starta eller stoppa en vaggvisa:

- 1 Välj *Lullaby?* genom att trycka på knapparna – och + och bekräfta genom att trycka på OK-knappen.
- 2 Välj *Play?* om du vill spela den senast spelade vaggvisan igen eller *StopLullaby?* om du vill stoppa uppspelningen. Bekräfta genom att trycka på OK-knappen.

Spela en annan vaggvisa:

- 1 Välj *Lullaby?* genom att trycka på knapparna – och + och bekräfta med OK-knappen.
- 2 Välj *SelectNew* genom att trycka på knapparna – och + och bekräfta med OK-knappen.
- 3 Välj önskad vaggvisa genom att trycka på knapparna – och + och bekräfta med OK-knappen.

Justera mikrofonens känslighet

Du kan ställa in mikrofonkänsligheten för babyenheten. Du kan bara ändra mikrofonkänsligheten när baby- och föräldraenheterna är ihopkopplade, dvs. när LINK-lampan på föräldraenheten lyser med fast grönt sken.

- 1 Välj *Sensitivity?* genom att trycka på knapparna – och + och bekräfta med OK-knappen.
- 2 Välj önskad mikrofonkänslighet för babyenheten genom att trycka på knapparna – och + och bekräfta med OK-knappen.
 - ▶ ett ljus tänt = minsta känslighetsnivå
 - ▶ alla lampor tända = högsta känslighetsnivå

Obs! När mikrofonkänsligheten för babyenheten är inställd på en hög nivå fångar den upp mer ljud och sänder därmed oftare. På grund av det drar enheterna mer ström.

Ljudvarning på/av

Om ljudvarningen är påslagen börjar föräldraenheten pipa så snart den femte ljudnivålampan lyser blått när volymen är avstängd.

- 1 Välj *SoundAlert* genom att trycka på knapparna – och + och bekräfta med OK-knappen.
- 2 Välj *Alert On?* eller *Alert Off?* och bekräfta med OK-knappen.

Inställning av rumstemperaturintervall

Du kan ställa in temperaturintervall (minsta och högsta temperatur) för ditt barns rum.

- 1 Välj **TEMPERATURE** -- ° genom att trycka på knapparna – och + och bekräfta med OK-knappen.
D **RANGE** visas i teckenfönstret.
- 2 Bekräfta genom att trycka på OK-knappen.
- 3 Välj önskad lägsta temperatur genom att trycka på knapparna – och + och bekräfta med OK-knappen.
- 4 Välj önskad högsta temperatur genom att trycka på knapparna – och + och bekräfta med OK-knappen.

Obs! När vald högsta temperatur är lägre än rumstemperaturen drar enheten mer ström eftersom teckenfönstret är på hela tiden. Samma sak gäller när den lägsta temperaturen är inställd på en högre temperatur än rumstemperaturen.

Temperaturvarning: på/av

Om temperaturvarningen är påslagen piper föräldraenheten om rumstemperaturen överstiger den inställda högsta temperaturen eller understiger den inställda lägsta temperaturen. Om ingen lägsta eller högsta temperatur har ställts in aktiveras temperaturvarningen när rumstemperaturen sjunker under 7 °C eller stiger över 33 °C.

- 1 Välj **TEMPERATURE** -- ° genom att trycka på knapparna – och + och bekräfta med OK-knappen.
- 2 Välj **ALERT on/OFF** genom att trycka på knapparna – och + och bekräfta med OK-knappen.
- 3 Välj **ALERT on?** eller **ALERT off?** och bekräfta med OK-knappen.

Rengöring och underhåll

Sänk aldrig ned föräldraenheten eller babyenheten i vatten och rengör dem aldrig under kranen.

Använd inte rengöringsspray eller flytande rengöringsmedel.

- 1 Koppla ur babyenheten om den är inkopplad till ett vägguttag och ta ut föräldraenheten ur laddaren.
 - 2 Rengör föräldra- och babyenheten med en fuktig trasa.
- Se till att föräldraenheten är torr innan du sätter tillbaka den i laddaren.
- 3 Rengör laddaren med en torr trasa.

Förvaring

- D Du kan packa ned babyvakten i resefodralet när du reser.
- D När du inte tänker använda babyvakten på ett tag tar du ut batterierna och packar ned föräldra- och babyenheterna, adaptorn och laddaren i det resefodral som medföljer.

Miljön

- D Kasta inte apparaten i hushållssoporna när den är förbrukad. Lämna in den för återvinning vid en officiell återvinningsstation, så hjälper du till att skydda miljön (Bild 34).
- D Batterier innehåller ämnen som kan vara skadliga för miljön. Släng inte batterier i hushållssoporna, utan lämna in dem vid en återvinningsstation för batterier. Ta alltid ut batterierna innan du kasserar apparaten och lämnar in den vid en återvinningsstation.

Garanti och service

Om du behöver information eller har något problem med apparaten kan du besöka Philips webbplats på www.philips.com eller kontakta Philips kundtjänstcenter i ditt land (du hittar telefonnumret i garantibroschyren). Om det inte finns något kundtjänstcenter i ditt land vänder du dig till närmaste Philips-återförsäljare eller kontaktar serviceavdelningen på Philips Domestic Appliances and Personal Care BV.

Vanliga frågor

Det här kapitlet innehåller de vanligaste frågorna om apparaten. Om du inte hittar svaret på din fråga kan du kontakta kundtjänst i ditt land.

Fråga	Svar
Varför tänds inte PÅ-lampan på babyenheten och LINK-lampan på föräldraenheten när jag trycker på på/av-knapparna på enheterna?	Batterierna till föräldraenheten kanske är tomma och enheten är inte placerad i laddaren. Sätt laddarens adapter i vägguttaget och placera föräldraenheten i laddaren. Tryck sedan på på/av-knappen för att upprätta kontakt med babyenheten.
	Batterierna till babyenheten kanske är tomma och enheten är inte ansluten till elnätet. Byt ut batterierna eller sätt den lilla kontakten i babyenheten och adaptern i vägguttaget. Tryck sedan på på/av-knappen för att upprätta kontakt med föräldraenheten.
	Babyenheten och föräldraenheten kan vara utom räckvidden för varandra. Flytta föräldraenheten närmare babyenheten men inte närmare än en meter.
	Om LINK-lampan på föräldraenheten fortfarande inte börjar blinka återställer du enheterna till standardinställningarna med hjälp av återställningsfunktionen.
Varför blinkar LINK-lampan på föräldraenheten rött och varför visas meddelandet (NoE L inKEd) i teckenfönstret?	Baby- och föräldraenheten är för långt ifrån varandra. Flytta föräldraenheten närmare babyenheten.
Varför blinkar LINK-lampan på föräldraenheten rött?	Batterierna i babyenheten börjar ta slut. Byt ut batterierna eller anslut babyenheten till ett eluttag (se kapitlet Förberedelser inför användning).
Varför piper föräldraenheten?	Om föräldraenheten piper, LINK-lampan blinkar rött och meddelandet (NoE L inKEd) visas i teckenfönstret har anslutningen till babyenheten brutits. Flytta föräldraenheten närmare babyenheten.
	Om föräldraenheten piper och batterisymbolen i teckenfönstret är tom börjar batterierna ta slut. Ladda batterierna.
	Om du har stängt av volymen när ljudvarningen är aktiverad börjar föräldraenheten pipa varje gång den femte ljudnivålampen lyser blått på grund av att babyenheten har reagerat på ett ljud.













Fråga	Svar
	Om du har ställt in rumstemperaturen på föräldraenheten och temperaturvarningen är påslagen börjar föräldraenheten pipa när temperaturen sjunker under den inställda nivån eller under 7 °C, eller när temperaturen stiger över den inställda nivån eller över 33 °C.
Varför ger apparaten ifrån sig ett högfrekvent ljud?	Enheterna kan vara för nära varandra. Se till att föräldra- och babyenheten är minst en meter ifrån varandra.
	Föräldraenhetens volym kan vara inställd på för hög ljudvolym. Sänk volymen på föräldraenheten.
Varför hör jag ingenting/ Varför kan jag inte höra mitt barn gråta?	Föräldraenhetens volym kan vara inställd på för låg volym eller avstängd. Höj volymen på föräldraenheten.
	Mikrofonkänsligheten för babyenheten kan vara inställd på en för låg nivå. Ställ in mikrofonkänsligheten på en högre nivå i menyn för föräldraenheten.
	Baby- och föräldraenheten kan vara utom räckvidden för varandra. Minska avståndet mellan enheterna.
Varför reagerar föräldraenheten för snabbt på omgivande ljud?	Babyenheten fångar även upp andra ljud än dem från ditt barn. Flytta babyenheten närmare barnet (men kom ihåg att minsta avståndet är en meter).
	Mikrofonkänsligheten för babyenheten kan vara inställd på en för hög nivå. Ställ in mikrofonkänsligheten på en lägre nivå i menyn för föräldraenheten.
Varför reagerar föräldraenheten långsamt på barnets gråt?	Mikrofonkänsligheten för babyenheten kan vara inställd på en för låg nivå. Ställ in mikrofonkänsligheten på en högre nivå i menyn för föräldraenheten.
Varför tar batterierna i babyenheten slut så fort?	Mikrofonkänsligheten för babyenheten kan vara inställd på en för hög nivå vilket gör att babyenheten sänder oftare. Ställ in mikrofonkänsligheten på en lägre nivå i menyn för föräldraenheten.
	Volymen på babyenheten kan vara inställd på en för hög nivå vilket gör att babyenheten drar mycket ström. Sänk volymen på babyenheten.
	Du har ställt in en högsta rumstemperatur som är lägre än den faktiska rumstemperaturen, eller en lägsta rumstemperatur som är högre än den faktiska rumstemperaturen. Det här gör att teckenfönstret är tänt hela tiden, något som i sin tur leder till högre strömförbrukning och att batterierna tar slut snabbt.
	Du kanske har slagit på nattlampan. Om du vill använda nattlampan rekommenderar vi att du kopplar in babyenheten till ett vägguttag.
Varför är laddningstiden för föräldraenheten längre än 8 timmar?	Föräldraenheten kanske var påslagen under laddningen. Stäng av föräldraenheten när du laddar den.

Fråga	Svar
<p>Babyvaktens angivna räckvidd är 300 meter. Varför klarar min babyvakt bara en bråkdel av det avståndet?</p>	<p>Den angivna räckvidden gäller utomhus vid fri sikt. Inomhus begränsas räckvidden av väggar och/eller tak mellan enheterna. Inomhus är räckvidden upp till 50 meter.</p>
<p>Varför bryts anslutningen då och då? Varför blir det avbrott i ljudet?</p>	<p>Babyenheten och föräldraenheten är förmodligen i utkanten av räckvidden. Prova ett annat ställe eller minska avståndet mellan enheterna. Observera att det varje gång tar ungefär 30 sekunder innan anslutningen är upprättad.</p>
<p>Vad händer om det blir strömavbrott?</p>	<p>Om föräldraenheten är tillräckligt laddad fungerar den även vid ett strömavbrott, både i och utanför laddaren. Om det finns batterier i babyenheten växlar den automatiskt till batteridrift vid ett eventuellt strömavbrott.</p>
<p>Är min babyvakt säker mot störningar och avlyssning?</p>	<p>DECT-tekniken i den här babyvakten garanterar att den inte störs av annan utrustning och att den är omöjlig att avlyssna.</p>
<p>En del knappar verkar inte fungera när jag trycker på dem. Vad gör jag för fel?</p>	<p>Du bör endast trycka kort på knapparna (förutom på/av-knapparna och TAL-knappen). Om du trycker för länge på dem händer ingenting.</p>
<p>Föräldraenhetens drifttid ska vara minst 24 timmar. Varför är drifttiden för min föräldraenhet kortare?</p>	<p>Första gången du laddar föräldraenhetens batterier blir drifttiden under 24 timmar. Batterierna når sin fulla kapacitet först efter att de laddats upp och laddats ur minst fyra gånger.</p>
	<p>Volymen på föräldraenheten kan vara inställd på hög ljudnivå och det gör att föräldraenheten drar mycket energi. Minska volymen på föräldraenheten.</p>
	<p>Mikrofonkänsligheten för babyenheten kan vara inställd på en för hög nivå vilket gör att föräldraenheten drar mycket ström. Ställ in mikrofonkänsligheten på en lägre nivå i menyn för föräldraenheten.</p>
<p>Varför visas inte batterisymbolen i föräldraenhetens teckenfönster när jag börjar ladda enheten?</p>	<p>Det kan ta några minuter innan batterisymbolen visas i föräldraenhetens teckenfönster när du laddar enheten första gången eller när du inte har använt den under en längre tid.</p>

Giriş

Philips Avent, ebeveynlere ihtiyaçları olan güvenceyi sağlayacak güvenilir ürünler üretmektedir. Philips Avent bebek monitörü, bebeğinizi dikkat dağıtıcı herhangi bir gürültü olmaksızın, her zaman net bir biçimde duyabilmenize olarak sağlayarak, günün her saati destek sunmaktadır. DECT teknolojisi, diğer kablosuz cihazlardan sıfır parazit alma ve bebek ünitesiyle ana ünite arasında net sinyal garantisi verir.

Genel açıklamalar (Şek. 1)

- A** Bebek ünitesi
- 1 Açma/kapama düğmesi 
 - 2 Sıcaklık sensörü
 - 3 Cihaz AÇIK ışığı
 - 4 Ses +/- düğmeleri
 - 5 PAGE (ÇAĞRI) düğmesi
 - 6 Ekran
 - 7 Gece ışığı
 - 8 Çalma/durdurma düğmesi 
 - 9 Ninni düğmesi 
 - 10 Gece lambası düğmesi 
 - 11 Mikrofon
 - 12 Adaptör
 - 13 Küçük fiş
 - 14 Pil bölmesi kapağı
 - 15 Küçük fiş için soket
 - 16 Pil bölmesi
- B** Ana ünite
- 1 Ses seviye ışıkları
 - 2 Ekran
 - 3 TALK (KONUŞMA) düğmesi
 - 4 MENU (MENÜ) düğmesi
 - 5 Açma/kapama düğmesi 
 - 6 LINK ışığı
 - 7 Kemer klipsi ve boyun askısı deliği
 - 8 Ses +/- düğmeleri
 - 9 OK (TAMAM) düğmesi
 - 10 Mikrofon
 - 11 Hoparlör
 - 12 Pil bölmesi
 - 13 Kemer klipsi
 - 14 Pil bölmesi kapağı
 - 15 Boyun askısı
 - 16 Adaptör
 - 17 Şarj Cihazı
 - 18 GÜÇ ışığı
- C** Ekran
- 1  Oda sıcaklığı göstergesi
 - 2  Gece ışığı göstergesi
 - 3  Ninni simgesi
 - 4  Pil simgesi
 - 5  Ses göstergesi
 - 6  Mikrofon hassasiyeti göstergesi
 - 7  Oda sıcaklığı menüde ayarlanan sıcaklığın üzerinde
 - 8  Oda sıcaklığı menüde ayarlanan sıcaklığın altında

- 9 Not Linked 'Üniteler arasında bağlantı yok' mesajı
 10 Volume ■ ■ ■ 'Ses seviyesi' mesajı
 11 Paused Ninni kesilme mesajı
 D Seyahat çantası

Önemli

Cihazı kullanmadan önce bu kullanım kılavuzunu okuyun ve gelecekte de başvurmak üzere saklayın.

- Bu bebek monitörünün amacı destek sağlamaktır. Sorumluluk sahibi yetişkinler tarafından uygun şekilde gerçekleştirilen bakımın yerini alamaz ve bu şekilde kullanılmamalıdır.
- Cihazı prize takmadan önce, bebek ünitesinin adaptörlerinde ve şarj cihazında belirtilen gerilimin yerel şebeke gerilimiyle uygunluğunu kontrol edin.
- Cihazı 10°C - 40°C arasındaki sıcaklıklarda kullanın ve saklayın.
- Cihaz 220V - 240V arası elektrik şebeke gerilimlerinde kullanıma uygundur.
- Bebek monitörünü çok soğuk koşullara ya da doğrudan güneş ışığına maruz bırakmayın.
- Bebek ünitesinin ve kordonun bebeğin ulaşamayacağı yerlerde olduğundan emin olun (en az 1 metre/3 feet uzaklıkta).
- Bebek ünitesini hiçbir zaman bebeğin yatağına ya da oyun alanına koymayın.
- Bebek monitörünün üzerini asla havlu ya da battaniye ile kapatmayın.
- Bebek monitörünün herhangi bir parçasını suya ya da başka bir sıvıya asla batırmayın.
- Bebek monitörünü asla nemli ya da suya yakın alanlarda kullanmayın.
- Elektrik çarpmalarını engellemek amacıyla, pil bölmesi dışında bebek ünitesinin ve ana ünitenin gövdesini açmayın.
- Bebek ünitesini ana elektrik şebekesine bağlamak için mutlaka cihazla birlikte verilen adaptörü kullanın.
- Ana üniteyi şarj etmek için mutlaka cihazla birlikte verilen şarj cihazını kullanın.
- Adaptörlerde bir transformatör bulunmaktadır. Tehlikeli bir duruma neden olacağından, adaptörleri keserek diğer fişlerle değiştirmeye çalışmayın.
- Bebek ünitesinin adaptörü hasarlıysa, tehlikeye yol açmamak için mutlaka orijinal parçası ile değiştirilmelidir.
- Şarj cihazı veya şarj cihazının adaptörü hasar görmüşse, tehlikeye yol açmamak için, şarj cihazını mutlaka orijinaliyle değiştirin.
- Patlama riskini ortadan kaldırmak için bebek monitöründe her zaman doğru tipte, şarj edilemeyen piller kullanın. Ana ünite de her zaman doğru tipte, şarj edilebilir pil kullanın.
- Sürekli akarım engellendiğinden, bebeğinizi yalnızca ses çıkardığında duyabilirsiniz.

Elektromanyetik alanlar (EMF)

Bu Philips Avent cihazı, elektromanyetik alanlarla (EMF) ilgili tüm standartlarla uyumludur. Bu cihaz, gerektiği gibi ve bu kılavuzdaki talimatlara uygun şekilde kullanıldığında, günümüz bilimsel verilerine göre güvenli bir biçimde kullanılabilir.

Cihazın kullanıma hazırlanması

Bebek ünitesi

Bebek ünitesini elektrikle ya da pille kullanabilirsiniz. Elektrikle kullanacak olsanız bile, pilleri takmanızı öneririz. Bu, ana elektrik şebekesinde kesinti olması durumunda da pilleri kullanarak çalışmaya devam edebilmesini sağlar.

Prizde kullanım

- 1 Küçük fişi bebek ünitesinin soketine takın ve adaptörü bir prize takın (Şek. 2).

Pille kullanım

Bebek ünitesi, dört adet 1,5V R6 AA pil (birlikte verilmemektedir) ile çalışır. Philips LR6 PowerLife pillerini kullanmanızı şiddetle öneririz.

Pilleri takarken ellerinizin ve ünitenin kuru olduğundan emin olun.

- 1 Pıl bölmesi kapađını avu içinizle sola (◀ AIK) dođru evirin. (Şek. 3)
- 2 Kapađı ıkarın.
- 3 Dört adet 1,5V R6 AA pıl takın (Şek. 4).
 - ▶ İki pili üst üste yerleřtirin ve pillerin + ve – kutuplarının dođru yönü gösterdiğinden emin olun.
- 4 Pıl bölmesi kapađını üniteye geri koyun ve kapatmak için avu içinizle sađa (CLOSE (KAPALI)) dođru evirin. (Şek. 5)

Not: Piller azaldığında, ekranda pıl sembolü belirir.

Ana ünite

Pille kullanım

Ana ünite, cihazla birlikte verilen iki adet řarj edilebilir 1,2V AAA NiMh pille alıřır.

Pilleri takarken ellerinizin ve ünitenin kuru olduğundan emin olun.

- 1 Pıl bölmesi kapađını ıkarmak için ařađıya dođru ekin (Şek. 6).
- 2 İki adet řarj edilebilir pili takın (Şek. 7).
 - ▶ Pillerin + ve - kutuplarının dođru yönde olduğundan emin olun.
- 3 Pıl bölmesi kapađını, 'klik' sesi ıkararak yerine oturuncaya kadar ana ünitenin arkasına dođru ekin (Şek. 8).
- 4 Adaptörü prize takın ve ana üniteyi řarj cihazına yerleřtirin (Şek. 9).
 - ▶ řarj ünitesindeki GÜ ışığı yanar.
- 5 Ana üniteyi, piller tamamen řarj oluncaya kadar řarj cihazında bırakın
 - ▶ **Uzun süre kullanılmadığında veya ilk kez řarj ediyorsanız: ana üniteyi kapatın ve en az 10 saat süreklı řarj edin.**
 - ▶ řarj iřlemi normalde 8 saat sürer, ancak řarj sırasında ana ünite açık olursa daha uzun sürer. řarj süresini mümkün olduğu kadar kısa tutmak için, řarj sırasında ana üniteyi kapatın.
 - ▶ řarj cihazındaki GÜ ışığı, piller tam olarak řarj olduğunda bile açık kalır.
 - ▶ Piller tamamen řarj olduğunda, ana ünite en az 24 saat boyunca kablosuz olarak kullanılabilir.

Not: 24 saat alıřma süresi, bebek ünitesinin bu sürenin %25'i süresince aktarım yapacağı, kalan sürede bekleme modunda olacağı (bebek herhangi bir ses ıkarmazsa) varsayımına dayanmaktadır.

Not: Ana ünite pilleri ilk defa řarj edildiğinde, alıřma süresi 24 saatten az olacaktır. Piller tam kapasiteye ancak dört defa řarj edilip kullanıldıktan sonra eriřir.

Not: Ekrandaki pıl simgesi boş görüldüğünde ve ana üniteden bip sesi geliyorsa, piller zayıflamıř demektir. Ana üniteyi řarj cihazına yerleřtirin.

Not: Ana ünite kapalı olsa bile, řarj cihazında deđilken piller yavaş yavaş azalmaya devam eder

Prizde kullanım

- 1 Ana üniteye řarj edilebilir pıl taktığınızdan emin olun.
- 2 řarj cihazının adaptörünü prize takın ve ana üniteyi řarj cihazına yerleřtirin (Şek. 9).
 - ▶ řarj ünitesindeki GÜ ışığı yanar.

Cihazın Kullanımı

- 1 Bađlantıyı kontrol etmek için ana ünite ile bebek ünitesini aynı odaya koyun (Şek. 10). Bebek ünitesinin ana üniteden en az 1 metre/3 feet uzakta olduğuna emin olun.

- 2** Bebek ünitesi üzerindeki açma/kapama \odot düğmesine basın ve 2 saniye basılı tutun. (Şek. 11)
- Gece ışığı kısa süreyle yanar.
 - Ekran aydınlanır ve oda sıcaklığını gösterir.
 - Cihaz AÇIK ışığı yanar.

- 3** Ana ünite üzerindeki açma/kapama düğmesine \odot basın ve 2 saniye basılı tutun. (Şek. 12)

- Ses seviyesi ışıkları kısa bir süre mavi renkte yanar.
- Ekran aydınlanır ve pil simgesi ve sıcaklık göstergesi ekranda belirir.
- LINK ışığı kısa bir süreyle kırmızı renkte yanıp söner ve ana ünite bebek ünitesiyle bağlantı kurmaya çalışırken yeşil renkte yanıp sönmeye başlar.
- Ana üniteye LINK ışığı, bağlantı kurulana kadar yeşil renkte yanıp sönmeyi sürdürür. Bu 30 saniye kadar sürebilir. Daha sonra, ana üniteye LINK ışığı sürekli olarak yeşil renkte yanar (Şek. 13).
- 30 saniyeden sonra bağlantı kurulamadıysa, ana üniteye LINK ışığı kırmızı renkte yanıp söner, ana ünite zaman zaman sesli uyarı verir ve *Not L inKed* mesajı ana ünitenin ekranında görüntülenir.

- 4** Bebek ünitesini bebeğinizden en az 1 metre/3 feet uzağa yerleştirin (Şek. 14).

- 5** Ana üniteyi bebek ünitesinin çalışma menzili içinde bir yerer yerleştirin. Bebek ünitesinden en az 1 metre/3 feet uzakta olduğuna emin olun (Şek. 15).

Çalışma menziliyle ilgili daha fazla bilgi almak için bkz. 'çalışma menzili'.

Çalışma menzili

Bebek monitörünün çalışma menzili açık havada 300 metre/900 feet'tir. Çevreye ve diğer engelleyici faktörlere bağlı olarak bu menzil daha kısa olabilir. İç mekanda çalışma menzili 50 metre/150 feet'e kadardır.

Kuru malzemeler	Malzeme kalınlığı	Menzil kaybı
Ahşap, plaster, karton, cam (metal, kablo ya da kurşun içermeyen)	< 30cm/12inç	%0-%10
Tuğla, kontrplak	< 30cm/12inç	%5-%35
Güçlendirilmiş beton	< 30cm/12inç	%30-%100%
Metal ızgaralar ya da çubuklar	< 1cm /0,4inç	%90-%100
Metal ya da alüminyum levhalar	< 1cm/0,4inç	%100

Islak ya da nemli malzemeler için, menzil kaybı %100'e ulaşabilir.

Özellikler

Hoparlör ses seviyesinin ayarlanması

- 1** Bebek ünitesi için istenen hoparlör ses seviyesini ayarlamak için, bebek ünitesindeki ses + ve - düğmelerine kısa süreyle basın (Şek. 16)
 - 2** Ana ünite için istenen hoparlör ses seviyesini ayarlamak için, ana üniteye ses + ve - düğmelerine kısa süreyle basın (Şek. 17).
- Ünitelerin ses ayarları, ekrandaki şekillerle görsel olarak ifade edilir:
 - *Vol ÜME OFF* : Ana ünite sesi kapalı / bebek sessiz olarak izleniyor;
 - *Vol ÜME ■* : Minimum ses (ana ünite ve bebek ünitesi);
 - *Vol ÜME ■ ■ ■ ■ ■* : Maksimum ses (ana ünite ve bebek ünitesi).

Not: + ve - ses düğmelerine çok uzun süre basarsanız, ses ayarlanmaz.

Not: Konuşma fonksiyonunu kullanırken sadece bebek ünitesinin sesini ayaralamanız yeterlidir (aşağıya başvurun).

Not: Ses seviyesi yüksek olduğunda, üniteler daha fazla güç harcar.

Konuşma fonksiyonu

Bebeğinizle konuşmak için (örn. bebeğinizi rahatlatmak amacıyla) TALK (KONUŞMA) düğmesini kullanabilirsiniz.

1 TALK (KONUŞMA) düğmesine basın ve düğmeyi basılı tutarak mikrofona net bir şekilde konuşun (Şek. 18).

2 Konuşmanız bittiğinde TALK (KONUŞMA) düğmesini bırakın.

Not: TALK (KONUŞMA) düğmesi basılıyken, bebeğinizi duyamazsınız.

Sessiz bebek izleme

1 Ana üniteadaki ses kısma (-) düğmesine, ses tamamen kapanana kadar, kısa kısa basın (Şek. 19). Tüm ses seviyesi ışıkları kapandığında ses tamamen kapanmış demektir.

- ▶ Bebek ünitesi herhangi bir ses algılamadığı sürece, ana ünitenin tüm ses seviyesi ışıkları kapalı durumda kalır (Şek. 20).
- ▶ Bebek ünitesi bir ses algıladığında, ana ünite de bir veya daha fazla ses seviyesi ışığı yanar. Ses ne kadar yüksekse o kadar fazla ışık yanar.

Gece ışığı

1 Gece ışığını açmak için bebek ünitesindeki gece ışığı düğmesine  kısa süreyle basın. (Şek. 21)

- ▶  her iki ekranda belirir.

2 Gece ışığını kapatmak için gece ışığı düğmesine  tekrar basın.

- ▶ Gece ışığı azalarak kapanır
- ▶  her iki ekrandan kaybolur.

Not: Gece ışığı düğmesine  çok uzun süre basarsanız, gece ışığı yanmaz veya sönmez.

İpucu: Bebek ünitesini pille çalıştırdığınızda, gece ışığını kapatın. Bu, enerji tasarrufu sağlar.

Ana üniteye çağrı yapma

Ana üniteyi bulamıyorsanız ve sesi kapalıysa, ünitenin yerini tespit etmek için bebek ünitesindeki PAGE (ÇAĞRI) düğmesini kullanabilirsiniz.

1 Bebek ünitesindeki PAGE (ÇAĞRI) düğmesine kısa süreyle basın (Şek. 22).

- ▶  her iki ekranda belirir.
- ▶ Ana ünite sesi otomatik olarak orta seviyeye getirir ve bir çağrı uyarısı sesi üretir.

2 Çağrı uyarısı sesini durdurmak için, yeniden PAGE (ÇAĞRI) düğmesine kısa süreyle basın veya ana ünitenin herhangi bir düğmesine basın.

Not: PAGE (ÇAĞRI) düğmesine çok uzun süreyle basarsanız, ana ünite çağrı uyarısı sesi üretmez.

Ninni fonksiyonu

1 Mevcut beş ninniden birini seçmek için bebek ünitesindeki ninni düğmesine  kısa süreyle basın. (Şek. 23)

2 Seçilen ninniye çalmak için çalma/durdurma düğmesine  kısa süreyle basın. (Şek. 24)

3 Çalan ninniye durdurmak için, ana üniteadaki OK (TAMAM) düğmesine kısa süreyle basın. Ninniye devam etmek için ana üniteadaki OK (TAMAM) düğmesine tekrar basın (Şek. 25).

- ▶ Ninniye 60 saniye içinde devam etmezseniz, ninni fonksiyonu otomatik olarak kapanacaktır.

- 4 Çalan ninniye durdurmak için, bebek ünitesindeki çalma/durdurma düğmesine ►■ kısa bir süre basın. (Şek. 24)

Not: Ninni düğmesine ♪ çok uzun süreyle basarsanız, bir ninni seçilmez.

Kemer klipsi ve boyun askısı

Ana ünitenin pilleri yeterince şarj edilmişse, üniteyi kemer klipsiyle kemerinize veya elbisenizin bel kısmına takarak ya da boyun askısıyla boynunuza asarak, evin içinde ve dışında kullanabilirsiniz. Bu sayede, hareket halindeyken bebeğinizi izleyebilirsiniz.

Kemer klipsinin bağlanması

- 1 Kemer klipsinin arka kısmındaki pimi, ana ünitenin arkasındaki deliğe (1) sokun. Kemer klipsini 'klik' sesi çıkararak yerine sabitlenene kadar sola çevirin (2) (Şek. 26).

Kemer klipsinin çıkarılması

- 1 Kemer klipsini sağa (1) çevirin ve delikten (2) çıkarın (Şek. 27).

Boyun askısının bağlanması

- 1 Boyun askısının ucundaki pimi, ana ünitenin arkasındaki deliğe (1) sokun. Boyun askısını 'klik' sesi çıkararak yerine sabitlenene kadar sola çevirin (2) (Şek. 28).

Boyun askısının çıkarılması

- 1 Boyun askısını sağa (1) çevirin ve delikten (2) çıkarın (Şek. 29).

Sıfırlama fonksiyonu

Bu fonksiyon ana üniteyi ve bebek ünitesini varsayılan değerlere sıfırlamanızı sağlar. Bu fonksiyonu, 'Sık sorulan sorular' bölümündeki önerilerle çözülemeyen bir sorun ortaya çıktığı zaman kullanabilirsiniz. Her üniteyi ayrı ayrı sıfırlamanız gereklidir.

- 1 Üniteyi açmak için açma/kapama düğmesine ☺ basın ve 2 saniye süreyle basılı tutun. (Şek. 11)
- 2 Hemen ardından, ses kısma (-) düğmesine basın ve ekranda 'Sıfırla' gösterilene kadar basılı tutun (Şek. 30).
- Ünite, varsayılan fabrika ayarlarına sıfırlanmıştır.

Aynı işlemi diğer ünite için tekrarlayın.

Varsayılan ayarlar

Ana ünite

- Hoparlör ses seviyesi: 1
- Mikrofon hassasiyeti: 3
- Sesli uyarı: açık
- Sıcaklık uyarısı: açık
- 'Düşük sıcaklık' uyarısı: 14°C
- 'Yüksek sıcaklık' uyarısı: 30°C

Bebek ünitesi

- Hoparlör ses seviyesi: 3
- Gece ışığı: kapalı
- Ninni: 1

Menü seçenekleri

Fonksiyonların çoğu hem ana üniteden hem de bebek ünitesinden çalıştırılabilir, ama bazı fonksiyonlar sadece ana üniteye menü seçenekleri yoluyla ayarlanabilir.

Menü kullanımı - genel açıklama

- 1 Menüü açmak için MENU (MENÜ) düğmesine basın (Şek. 31).
D Ekranda ilk menü belirir.
- 2 İsteddiğiniz menü seçeneğini – ve + düğmelerini kullanarak seçin (Şek. 32).
- 3 Seçiminizi onaylamak için OK düğmesine basın (Şek. 33).
- 4 İstenen ayarı seçmek için + ve - düğmelerini kullanın.
- 5 Seçiminizi onaylamak için OK düğmesine basın.
D SAVED ekranda belirir.
- 6 Menüden çıkmak için MENU (MENÜ) düğmesine yeniden basın (Şek. 31).

Not: MENU (MENÜ) düğmesine, – ve + düğmelerine ve OK (TAMAM) düğmesine daima kısaca basın. Düğmelere çok uzun süreyle basarsanız çalışmazlar.

Gece ışığı açık/kapalı

- 1 - ve + düğmelerine basarak L IGHt on? veya L IGHt off? seçeneklerini seçin. Seçilen ayarı OK (TAMAM) düğmesine basarak onaylayın.

Ninni çalma

Bir ninni çalmak veya durdurmak için:

- 1 - ve + düğmelerine basarak Lul I BbY?♪ seçeneklerini seçin ve OK (TAMAM) düğmesine basarak onaylayın.
- 2 Son çalınan ninniyi tekrar çalmak için Pl BbY? veya çalmayı durdurmak için SePLul I BbY? seçeneklerini seçin. OK (TAMAM) düğmesine basarak onaylayın.

Farklı bir ninni seçmek için:

- 1 - ve + düğmelerine basarak Lul I BbY?♪ seçeneğini seçin ve OK (TAMAM) düğmesine basarak seçiminizi onaylayın.
- 2 - ve + düğmelerine basarak Sei EcE nEW seçeneğini seçin ve OK (TAMAM) düğmesine basarak seçiminizi onaylayın.
- 3 İsteddiğiniz ninniyi - ve + düğmelerine basarak seçin ve OK (TAMAM) düğmesine basarak seçiminizi onaylayın.

Mikrofon hassasiyetinin ayarlanması

Bebek ünitesinin mikrofon hassasiyetini istediğiniz seviyeye ayarlayabilirsiniz. Mikrofon hassasiyetini, sadece bebek ünitesiyle ana ünite arasında bir bağlantı olduğu zaman, örneğin, ana ünitenin LINK ışıklar devamlı yeşil yanıyorsa değiştirebilirsiniz

- 1 - ve + düğmelerine basarak SeNS It IY?♪ seçeneğini seçin ve OK (TAMAM) düğmesine basarak seçiminizi onaylayın.
- 2 - ve + düğmelerine basarak istenen mikrofon hassasiyeti seviyesini seçin ve OK (TAMAM) düğmesine basarak seçiminizi onaylayın.
D bir ışık açık = minimum hassasiyet seviyesi
D tüm ışıklar açık = maksimum hassasiyet seviyesi

Not: Bebek ünitesinin mikrofon hassasiyeti yüksek bir seviyeye ayarlandığında, daha fazla ses alır ve daha sık aktarım yapar. Sonuç olarak, üniteler daha fazla güç harcar.

Sesli uyarı açık/kapalı

Sesli uyarı açıksa, ses kapalıyken beşinci ses seviye ışığı mavi renkte yanmaya başlar başlamaz ana ünite sesli uyarı verir:

- 1 - ve + düğmelerine basarak **Sound Al Ert** seçeneğini seçin ve OK (TAMAM) düğmesine basarak seçiminizi onaylayın.
- 2 **Al Ert on?** veya **Al Ert off?** seçeneğini seçin ve OK (TAMAM) düğmesine basarak onaylayın.

Oda sıcaklık aralığının ayarlanması

Bebeginizin odası için sıcaklık aralığı (minimum ve maksimum sıcaklık) belirleyebilirsiniz.

- 1 - ve + düğmelerine basarak **TEMPERATURE-- °** seçeneğini seçin ve OK (TAMAM) düğmesine basarak seçiminizi onaylayın.
D **RANGE** ekranda belirir.
- 2 OK (TAMAM) düğmesine basarak onaylayın.
- 3 İstenen minimum sıcaklık değerini - ve + düğmelerine basarak seçin ve OK (TAMAM) düğmesine basarak seçiminizi onaylayın.
- 4 İstenen maksimum sıcaklık değerini - ve + düğmelerine basarak seçin ve OK (TAMAM) düğmesine basarak seçiminizi onaylayın.

Not:Seçilen maksimum sıcaklık oda sıcaklığından düşükse, ekran sürekli olarak açık olacağı için ünite daha fazla güç harcar.Aynı durum, seçilen minimum sıcaklık uyarı oda sıcaklığından yüksek olduğu halde de söz konusudur.

Sıcaklık uyarısı açık/kapalı

Sıcaklık uyarısı açıkken, mevcut sıcaklık ayarlanan maksimum sıcaklığın üzerine çıkarsa veya minimum sıcaklık ayarlanan minimum sıcaklığın altına düşerse ana ünite sesli uyarı verir. Hiçbir minimum ve maksimum sıcaklık ayarı seçilmediyse, oda sıcaklığı 7°C'nin altına düştüğünde veya 33°C'nin altına düştüğünde sıcaklık uyarısı devreye girer.

- 1 - ve + düğmelerine basarak **TEMPERATURE-- °** seçeneğini seçin ve OK (TAMAM) düğmesine basarak seçiminizi onaylayın.
- 2 - ve + düğmelerine basarak **Al Ert on/off** seçeneğini seçin ve OK (TAMAM) düğmesine basarak seçiminizi onaylayın.
- 3 **Al Ert on?** veya **Al Ert off?** seçeneğini seçin ve OK (TAMAM) düğmesine basarak onaylayın.

Temizlik ve bakım

Ana üniteyi ve bebek ünitesini suya batırmayın ve musluğun altında yıkamayın.

Temizleme spreyi ve/veya sıvı temizleyiciler kullanmayın.

- 1 Bebek ünitesi elektrik şebekesine bağlıysa fişten çekin ve ana üniteyi şarj cihazından çıkarın.
- 2 Ana üniteyi ve bebek ünitesini nemli bir bezle temizleyin.

Ana üniteyi şarj cihazına geri yerleştirmeden önce kuru olduğundan emin olun.

- 3 Şarj cihazını kuru bir bezle silerek temizleyin.

Saklama

- D Seyahat çantasını, seyahat ederken bebek monitörünü saklamak için kullanabilirsiniz.

- Bebek monitörünü uzun süre kullanmayacaksınız, pilleri çıkarın ve ana üniteyi, bebek ünitesini ve bebek ünitesinin adaptörünü ve şarj cihazını birlikte verilen seyahat çantasında saklayın.

Çevre

- Kullanım ömrü sonunda, cihazı normal evsel atıklarınızla birlikte atmayın; bunun yerine, geri dönüşüm için resmi toplama noktalarına teslim edin. Böylece, çevrenin korunmasına yardımcı olursunuz (Şek. 34).
- Piller çevre kirliliğine neden olabilecek maddeler içermektedir. Pilleri normal evsel atıklarınızla birlikte atmayın; bunun yerine, resmi toplama noktalarına teslim edin. Cihazı atmadan ya da resmi toplama noktasına teslim etmeden önce pilleri mutlaka çıkarın.

Garanti ve servis

Eğer daha fazla bilgiye ihtiyaç duyarsanız veya bir sorun yaşarsanız, lütfen www.philips.com.tr adresindeki Philips web sitesini ziyaret edin veya ülkenizde bulunan Philips Müşteri Danışma Merkezi ile iletişim kurun (telefon numaralarını dünya çapında garanti kitapçığında bulabilirsiniz). Eğer ülkenizde Müşteri Danışma Merkezi yoksa, yerel Philips bayiine başvurun veya Philips Ev Aletleri ve Kişisel Bakım BV Servis Departmanı ile iletişim kurun.

Sıkça sorulan sorular

Bu bölümde cihazla ilgili en sık sorulan sorular bulunmaktadır. Sorunuzun cevabını burada bulamıyorsanız, ülkenizdeki Müşteri Hizmetleri Merkezine başvurun.

Soru	Cevap
Ünitelerin açma/kapama düğmelerine bastığımda bebek ünitesinin AÇIK ışığı ve ana ünitenin LINK ışığı neden yanmıyor?	Ana ünitenin pilleri bitmiş ve ana ünite şarj cihazına takılmamış olabilir. Şarj cihazının adaptörünü prize takın ve ana üniteyi şarj cihazına yerleştirin. Daha sonra, bebek ünitesiyle bağlantı kurmak için açma/kapama düğmesine basın.
	Bebek ünitesinin pilleri bitmiş ve bebek ünitesi prize takılmamış olabilir. Pilleri değiştirin veya küçük fişi bebek ünitesine ve adaptörü de prize takın. Daha sonra, ana üniteyle bağlantı kurmak için açma/kapama düğmesine basın.
	Bebek ünitesi ve ana ünite birbirlerinin kapsama alanı dışında olabilir. Ana üniteyi, 1 metreden yakın olmamak üzere, bebek ünitesine yaklaşırın.
	Ana üniteye LINK ışığı halen yanıp sönmeye başlamıyorsa, üniteleri varsayılan ayarlarına döndürmek için sıfırlama fonksiyonunu kullanın.
Ana üniteye LINK ışığı neden kırmızı renkte yanıp sönüyor ve neden ekranda (Not Linked) mesajı görüntüleniyor?	Bebek ünitesi ve ana ünite birbirinin menzili dışında. Ana üniteyi bebek ünitesine yaklaşırın.
Ana üniteye LINK ışığı neden kırmızı renkte yanıp sönüyor?	Bebek ünitesinin pilleri zayıflamış. Pilleri değiştirin veya bebek ünitesini elektriğe bağlayın (bkz. 'Kullanıma hazırlama' bölümü).

Soru	Cevap
Ana ünite neden bip sesi çıkarıyor?	LINK ışığı kırmızı renkte yanıp sönerken ekranda (<i>Note L inkEd</i>) mesajı görüntüleniyor ve ana ünite bip sesi çıkarıyorsa, bebek ünitesiyle bağlantı kaybedilmiş demektir. Ana üniteyi bebek ünitesine daha da yaklaştırn.
	Ana ünite bip sesi çıkarırsa ve ekrandaki pil simgesi boşsa, piller zayıflamış demektir. Pilleri şarj edin.
	Sesli uyarı açık durumdayken sesi kapattıysanız, beşinci ses seviyesi ışığının her mavi olarak yanışında ana ünite bip sesi çıkarır, çünkü bebek ünitesi bir ses almıştır.
	Oda sıcaklığını ana ünite üzerinde ayarladıysanız ve sıcaklık uyarısı açıksa, sıcaklık ayarlanan seviyenin veya 7°C'nin altına düştüğünde ya da ayarlanan seviyenin veya 33°C'nin üzerine çıktığında ana ünite bip sesi çıkarır.
Cihaz neden çok tiz bir ses çıkarıyor?	Üniteler birbirine fazla yakın konumda olabilir. Ana üniteyle bebek ünitesi arasında en az 1 metre/3 feet mesafe olduğundan emin olun.
	Ana ünitenin sesi fazla yüksek bir seviyeye ayarlanmış olabilir. Ana ünitenin ses seviyesini azaltın.
Neden ses duyamıyorum/ Neden bebeğimin ağlamasını duyamıyorum?	Ana ünitenin ses seviyesi çok düşük veya kapalı olabilir. Ana ünitenin sesini artırın.
	Bebek ünitesinin mikrofon hassasiyeti çok düşük olarak ayarlanmış olabilir. Mikrofon hassasiyet seviyesini, ana ünitenin menüsünden daha yüksek bir seviyeye ayarlayın.
	Bebek ünitesi ve ana ünite birbirinin menzili dışında olabilir. Üniteler arasındaki mesafeyi azaltın.
Ana ünite diğer seslere neden çok hızlı tepki veriyor?	Bebek ünitesi bebeğinizin çıkardığı sesler dışındaki sesleri de alır. Bebek ünitesini bebeğe yaklaştırn (1 metre/3 feet mesafeyi aşmamaya dikkat edin).
	Bebek ünitesinin mikrofon hassasiyeti çok yüksek olarak ayarlanmış olabilir. Mikrofon hassasiyet seviyesini, ana ünitenin menüsünden azaltın.
Ana ünite bebeğin ağlamasına niçin geç tepki veriyor?	Bebek ünitesinin mikrofon hassasiyeti çok düşük olarak ayarlanmış olabilir. Mikrofon hassasiyet seviyesini, ana ünitenin menüsünden yükseltin.
Bebek ünitesindeki piller neden çok çabuk azalıyor?	Bebek ünitesinin mikrofon hassasiyeti ünitenin daha sık aktarım yapmasına sebep olacak şekilde çok düşük olarak ayarlanmış olabilir. Mikrofon hassasiyet seviyesini, ana ünitenin menüsünden azaltın.
	Bebek ünitesinin sesi, ünitenin çok fazla güç harcamasına yol açacak şekilde çok yüksek olarak ayarlanmış olabilir. Bebek ünitesinin ses seviyesini azaltın.

Soru	Cevap
	Maksimum oda sıcaklığını mevcut oda sıcaklığından daha düşük bir seviyeye veya minimum oda sıcaklığını mevcut oda sıcaklığından daha yüksek bir seviyeye ayarlamış olabilirsiniz. Bu durum ekranın sürekli açık kalmasına ve yüksek enerji tüketimine yol açarak pillerin kısa sürede zayıflamasına neden olur.
	Gece ışığını açmış olabilirsiniz. Gece ışığını kullanmak istiyorsanız, bebek ünitesini elektrik şebekesine bağlamanızı öneririz.
Ana ünitenin şarj olması neden 8 saatten fazla sürüyor?	Ana ünite şarj etme sırasında açık durumda olabilir. Ana üniteyi şarj işlemi sırasında kapatın.
Bebek monitörünün belirtilen çalışma menzili 300 metre/900 feet. Neden benim bebek monitörüm bundan çok daha az bir mesafe içinde çalışıyor?	Belirtilen menzil sadece açık havadaki dış mekanlar için geçerlidir. Evinizin içinde, çalışma menzili aradaki duvar ve/veya tavan sayısına ve türüne göre azalır. Çalışma menzili evin içinde 50 metre/150 feet mesafeye kadardır.
Bağlantı bazen neden kayboluyor? Neden ses kesintileri oluşuyor?	Bebek ünitesi ve ana ünite muhtemelen çalışma menzili sınırına yakın konumda. Farklı bir konum deneyin veya üniteler arasındaki mesafeyi azaltın. Üniteler arasında her seferinde bağlantı sağlanmasının 30 saniye civarında sürdüğünü unutmayın.
Elektrik kesintisi durumunda ne olur?	Ana ünite yeterince şarj edilmiş durumdaysa, elektrik kesintisi halinde şarj ünitesinin içinde ya da dışında çalışmaya devam eder. Bebek ünitesinde pil varsa, elektrik kesintisi durumunda ünite otomatik olarak pille çalışma moduna geçer.
Bebek monitörüm gizlice dinleme ve parazit bakımından güvenilir midir?	Bebek monitörünün DECT teknolojisi, diğer cihazlarla herhangi bir parazit veya gizlice dinlenme olmayacağını garanti eder.
Bazı düğmeler, bastığımda çalışmıyorlar. Nedeni ne olabilir?	Tüm düğmelere (açma/kapama ve TALK (KONUŞMA) düğmeleri dışında) kısa bir süre basmalısınız. Eğer düğmelere çok uzun süreyle basarsanız çalışmazlar.
Ana ünitenin çalışma süresinin en az 24 saat olması gerekli. Neden benim ana ünitemin çalışma süresi daha kısa?	Ana ünitenin pilleri ilk defa şarj edildiğinde, çalışma süresi 24 saatten az olur. Piller tam kapasiteye ancak dört defa şarj edilip kullanıldıktan sonra erişir.
	Ana üniteyedeki sesin çok yüksek seviyeye ayarlanması, ana ünitenin çok fazla güç harcamasına yol açabilir. Ana ünitenin ses seviyesini azaltın.
	Bebek ünitesinin mikروفon hassasiyeti, ünitenin çok fazla güç harcamasına yol açacak şekilde çok yüksek olarak ayarlanmış olabilir. Mikروفon hassasiyet seviyesini, ana ünitenin menüsünden azaltın.

Soru

Ana üniteyi şarj etmeye başladığımda, ana ünite ekranındaki pil simgesi neden kaybolmuyor?

Cevap

Ana üniteyi ilk kez ya da uzun bir süre kullanmadıktan sonra şarj ettiğinizde, ana ünite ekranındaki pil simgesinin kaybolması birkaç dakika sürebilir.



PHILIPS

AMB 554-6034

Declaration of Conformity

We, PHILIPS DAP B.V.

(manufacturers name)

P.O.Box 20100, 9200 CA Drachten, The Netherlands

(manufacturers address)

declare under our responsibility that the radio product

Philips SCD496 , SCD497 , SCD498 , SCD499

(typeid)

(DECT babyphone)

(description of appliance)

to which this declaration relates, is in conformity with the following standards:

EMC

ETSI EN 301 489-1 V 1.6.1 (2005-09)

ETSI EN 301 489-6 V 1.2.1 (2002-08)

RF

ETSI EN 301 406 V 1.5.1 (2003-07)

SAR

EN 50392 : 2004

safety

EN 60950-1 : 2001 + am 11 : 2004

(number and issue-date of standard)

following the provisions of 1999/5/EC (R&TTE Directive)

Drachten, 2006-12-01

(place , date)

H. de Beurs
Product Quality Manager
(signature, name and function)

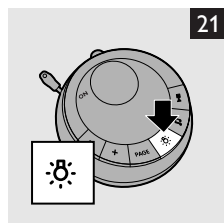
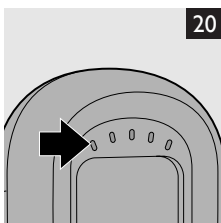
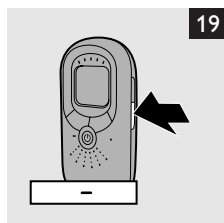
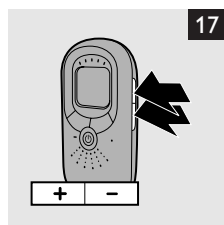
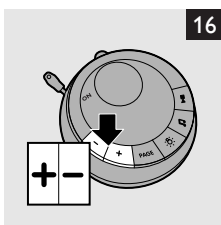
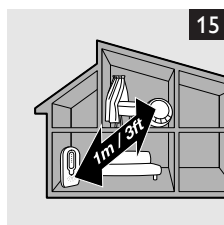
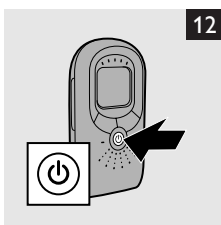
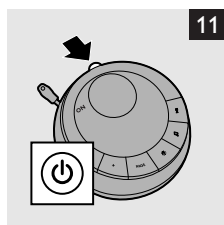
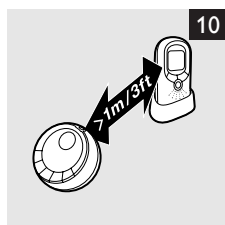
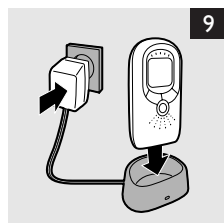
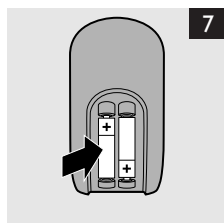
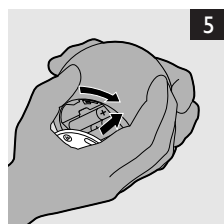
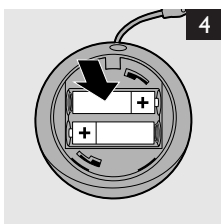
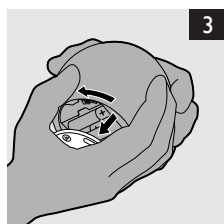
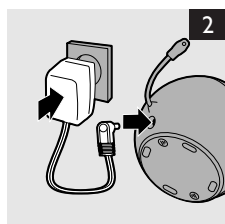

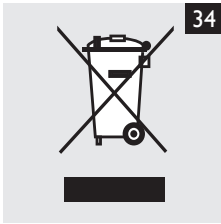
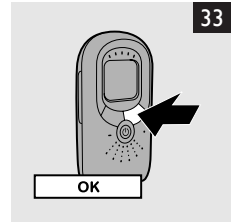
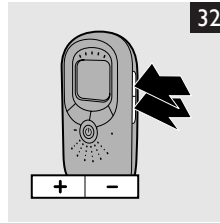
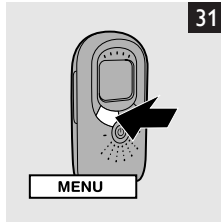
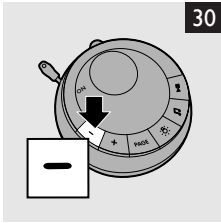
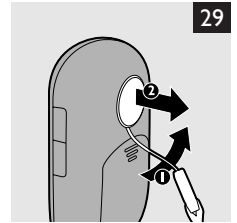
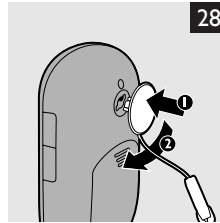
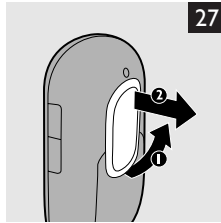
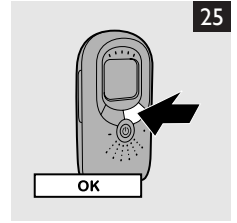
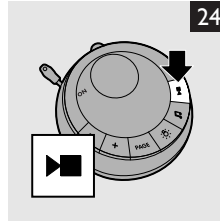
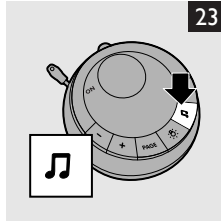
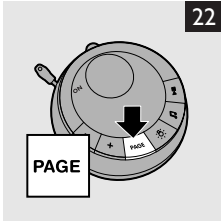



CE 0682
www.philips.com

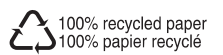

100% recycled paper
100% papier recyclé

4222.002.6619.2