

Register your product and get support at
www.philips.com/welcome

SCD520



PHILIPS

AVENT



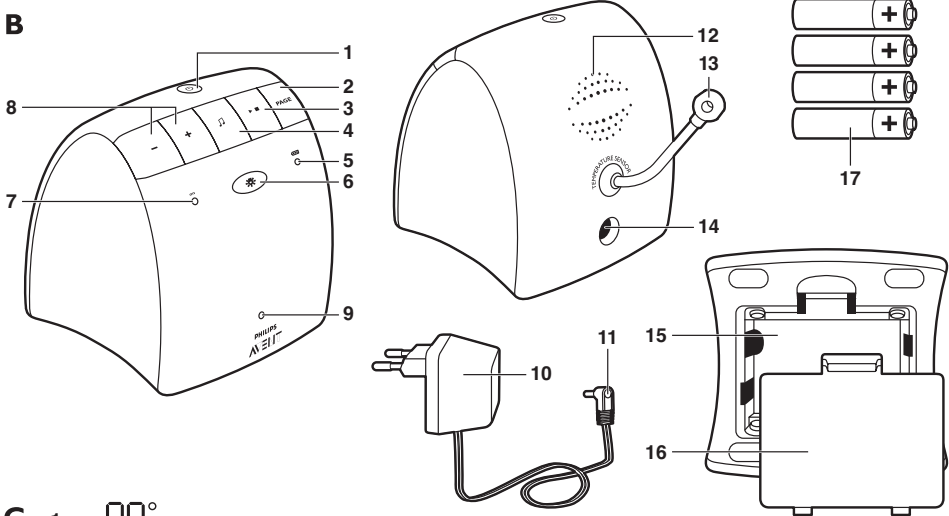
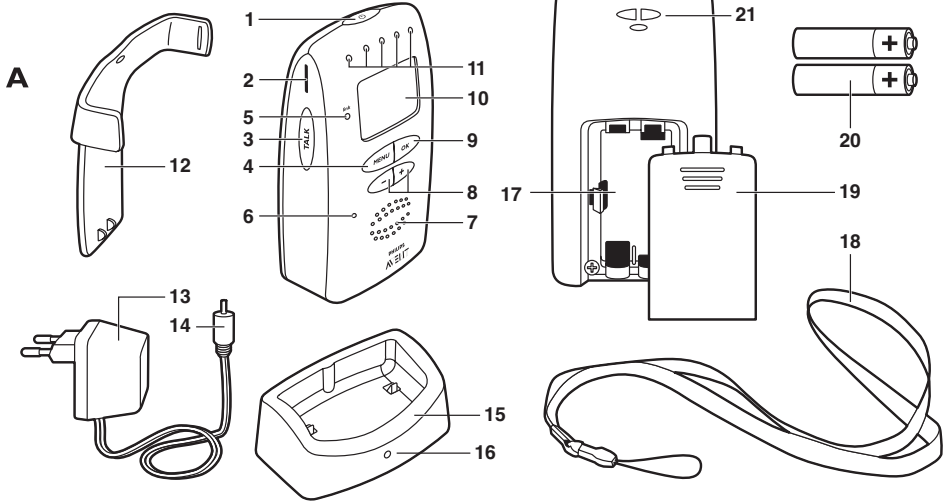

- C**
- 1 — 88°
 - 2 —)))
 - 3 — 🎵
 - 4 — ☀️
 - 5 — 🔋

ENGLISH	6
DANSK	20
DEUTSCH	34
ΕΛΛΗΝΙΚΑ	49
ESPAÑOL	65
SUOMI	820
FRANÇAIS	93
ITALIANO	107
NEDERLANDS	121
NORSK	135
PORTUGUÊS	148
SVENSKA	163
TÜRKÇE	177

Introduction

Congratulations on your purchase and welcome to Philips AVENT! To fully benefit from the support that Philips AVENT offers, register your product at www.philips.com/welcome.





Philips AVENT is dedicated to producing caring, reliable products that give parents the reassurance they need. This Philips AVENT baby monitor provides round-the-clock support by ensuring you can always hear your baby clearly without any distracting noise. The DECT technology guarantees zero interference from other wireless appliances and a crystal clear signal between the baby unit and the parent unit. The temperature sensor enables you to monitor the temperature in your baby's room, and offers you personalised settings to help keep your baby's room comfortable.

General description (Fig. 1)

A Parent unit

- 1 On/off button 
- 2 Slot for belt clip
- 3 TALK button
- 4 MENU button
- 5 LINK light
- 6 Microphone
- 7 Loudspeaker
- 8 Menu and volume +/- buttons
- 9 OK button
- 10 Display
- 11 Sound level lights
- 12 Belt clip
- 13 Adapter
- 14 Small appliance plug
- 15 Charger
- 16 Charging light
- 17 Compartment for rechargeable batteries
- 18 Neck strap
- 19 Lid of compartment for rechargeable batteries
- 20 Rechargeable batteries (included)
- 21 Opening for neck strap

B Baby unit

- 1 On/off button 
- 2 PAGE button
- 3 Play/stop button 
- 4 Lullaby button 
- 5 Battery light 
- 6 Nightlight button 
- 7 Power-on light
- 8 Volume +/- buttons
- 9 Microphone
- 10 Adapter
- 11 Large appliance plug
- 12 Loudspeaker
- 13 Temperature sensor
- 14 Socket for large appliance plug
- 15 Compartment for non-rechargeable batteries
- 16 Lid of compartment for non-rechargeable batteries
- 17 Non-rechargeable batteries (not included)

C Display

- 1 = room temperature indication
- 2 = sound alert
- 3 = lullaby
- 4 = nightlight
- 5 = battery symbol

For other display indications and volume/sensitivity levels, see chapters 'Features' and 'Menu options'.

Important

Read this user manual carefully before you use the appliance and save it for future reference.

Danger

- Never immerse any part of the baby monitor in water or any other liquid.

Warning

- Check if the voltage indicated on the adapters of the baby unit and the charger corresponds to the local mains voltage before you connect the appliance.
- Only use the adapter supplied to connect the baby unit to the mains.
- Only use the charger and adapter supplied to charge the parent unit.
- The adapters contain a transformer. Do not cut off the adapters to replace them with other plugs, as this causes a hazardous situation.
- If the adapters are damaged, always have them replaced with one of the original type in order to avoid a hazard. For the correct type, see chapter 'Replacement'.
- If the charger of the parent unit is damaged, always have it replaced with one of the original type.
- Never use the baby monitor in moist places or close to water.
- Except for the battery compartments, do not open the housing of the baby unit and parent unit in order to prevent electric shock.
- This appliance is not intended for use by persons (including children) with reduced physical, sensory or mental capabilities, or lack of experience and knowledge, unless they have been given supervision or instruction concerning use of the appliance by a person responsible for their safety.
- Children should be supervised to ensure that they do not play with the appliance.

Caution

- Use and store the appliance at a temperature between 10°C and 40°C.
- Do not expose the baby unit and parent unit to extreme cold or heat or to direct sunlight. Do not put the baby unit and the parent unit close to a heating source.
- Make sure the baby unit and the cord are always out of reach of the baby (at least 1 metre/3 feet away).
- Never place the baby unit inside the baby's bed or playpen.
- Never cover the parent unit and the baby unit with anything (e.g. a towel or blanket).
- Always place non-rechargeable batteries of the correct type in the baby unit.
- Always place rechargeable batteries of the correct type in the parent unit.
- If you place the parent unit next to a transmitter or other DECT appliance (e.g. a DECT telephone), the connection with the baby unit may be lost.

General

- This baby monitor is intended as an aid. It is not a substitute for responsible and proper adult supervision and should not be used as such.
- The temperature sensor only measures the temperature in the baby room. It cannot be used to control or adjust the temperature in the baby room.

Electromagnetic fields (EMF)

This Philips AVENT appliance complies with all standards regarding electromagnetic fields (EMF). If handled properly and according to the instructions in this user manual, the appliance is safe to use based on scientific evidence available today.

Preparing for use

Baby unit

You can use the baby unit from the mains or on non-rechargeable batteries. Even if you are going to use the unit from the mains, we advise you to insert the non-rechargeable batteries. This guarantees automatic back-up in case of mains failure.

Mains operation

- 1 Put the large appliance plug in the baby unit and put the adapter in a wall socket (Fig. 2).
- ▶ The power-on light goes on.

Operation on non-rechargeable batteries

The baby unit runs on four 1.5V R6 AA batteries (not included). We strongly advise you to use Philips LR6 PowerLife batteries.

Do not use rechargeable batteries, as the baby unit does not have a charging function.

Unplug the baby unit and make sure your hands and the unit are dry when you insert the non-rechargeable batteries.

- 1 Remove the lid of the compartment for non-rechargeable batteries. (Fig. 3)
- 2 Insert four non-rechargeable batteries (Fig. 4).

Note: Make sure the + and - poles point in the right direction.

- 3 Reattach the lid. (Fig. 5)

Note: When the batteries are low, the battery light on the baby unit flashes red.

Parent unit

Operation on rechargeable batteries

The parent unit comes with two rechargeable NiMH AAA 900mAh batteries.

Charge the parent unit before you use it for the first time or when the parent unit indicates that the batteries are low (the empty battery symbol flashes on the display and the parent unit beeps). The parent unit starts indicating that the batteries are low 30 minutes before the batteries are completely empty.

Note: If the batteries are completely empty, the parent unit automatically switches off and loses contact with the baby unit.

- 1 Remove the lid of the compartment for the rechargeable batteries (Fig. 6).
- 2 Insert the rechargeable batteries (Fig. 7).

Note: Make sure the + and - poles of the batteries point in the right direction.

- 3 Reattach the lid (Fig. 8).
- 4 Insert the small appliance plug into the charger; put the adapter in a wall socket and place the parent unit in the charger (Fig. 9).
 - ▶ The charging light on the charger goes on.
 - ▶ The display shows a charging battery symbol to indicate that the parent unit is charging.
- 5 Leave the parent unit in the charger until the batteries are fully charged.
 - ▶ During charging, the charging light on the charger lights up continuously.

- D When the batteries are fully charged, the display of the parent unit shows a full battery symbol .
 - When you charge the parent unit for the first time or after a long period of disuse, switch it off and let it charge continuously for at least 10 hours.
 - Charging normally takes 8 hours, but it takes longer when the parent unit is switched on while charging. To keep the charging time as short as possible, switch off the parent unit during charging.
 - When the batteries are fully charged, the parent unit can be used cordlessly for at least 24 hours.



Note: When the parent unit is charged for the first time, the operating time is less than 24 hours. The batteries only reach their full capacity after you have charged and discharged them four times.

Note: When the parent unit is not in the charger, the batteries gradually discharge, even when the parent unit is switched off.

Using the appliance

- 1** Place the parent unit and the baby unit in the same room to test the connection (Fig. 10). Make sure the baby unit is at least 1 metre/3 feet away from the parent unit.
- 2** Press and hold the on/off button  on the baby unit until the green power-on light goes on. (Fig. 11)

Note: The power-on light always lights up green, even when there is no connection with the parent unit.

- D The nightlight lights up briefly and then goes out again.
 - D The battery light  lights up briefly and then goes out again. (Fig. 12)
- 3** Press and hold the on/off button  on the parent unit until the sound level lights light up briefly. (Fig. 13)
 - D The display goes on and the battery symbol appears on the display (Fig. 14).
 - D The LINK light flashes red and the message 'Searching' appears on the display. (Fig. 15)
 - D The LINK light on the parent unit turns green and lights up continuously when a connection has been established between the baby unit and parent unit. The message 'Linked' appears on the display. (Fig. 16)
 - D After 2 seconds the message 'Linked' disappears and the temperature value is shown on the display. (Fig. 17)
 - D If no connection is established, the LINK light on the parent unit stops flashing and lights up red. The parent unit beeps from time to time and the message 'Not Linked' appears on the display. (Fig. 18)

Positioning the baby monitor

- 1** Place the baby unit at least 1 metre/3 feet away from your baby (Fig. 19).
- 2** Place the parent unit within the operating range of the baby unit. Make sure it is at least 1 metre/3 feet away from the baby unit to avoid acoustic feedback (Fig. 20).

For more information on the operating range, see section 'Operating range' below.

Operating range

The operating range of the baby monitor is 330 metres/1000 feet in open air. Depending on the surroundings and other disturbing factors, this range may be smaller. Indoors the operating range is up to 50 metres/150 feet.

Dry materials	Material thickness	Loss of range
Wood, plaster, cardboard, glass (without metal, wires or lead)	< 30cm/12in	0-10%

Dry materials	Material thickness	Loss of range
Brick, plywood	< 30cm/12in	5-35%
Reinforced concrete	< 30cm/12in	30-100%
Metal grilles or bars	< 1cm /0.4in	90-100%
Metal or aluminium sheets	< 1cm/0.4in	100%

For wet and moist materials, the range loss may be up to 100%.

Features

The following features are described in chapter 'Menu options', as they can only be operated in the menu of the parent unit:

- Adjusting microphone sensitivity
- Sound alert on/off
- Setting room temperature range (minimum and maximum temperature)
- Temperature alert on/off



Adjusting loudspeaker volume

- 1 Press the volume + or – button on the baby unit until the desired loudspeaker volume for the baby unit has been reached (Fig. 21).

Note: You can only set the loudspeaker volume on the baby unit when a lullaby is playing.

- 2 Press the volume + or – button on the parent unit until the desired loudspeaker volume for the parent unit has been reached (Fig. 22).

▶ The display gives visual feedback on the volume settings of the parent unit:

-  = volume switched off/silent baby monitoring
-  = minimum volume
-  = maximum volume

Note: If the volume is set to a high level, the units consume more power.

Talk function

You can use the TALK button on the parent unit to talk to your baby (e.g. to comfort your baby).

- 1 Press and hold the TALK button and talk clearly into the microphone from a distance of 15-30cm (Fig. 23).
 - ▶ The green LINK light starts flashing and the message 'Talk' appears on the display.
- 2 Release the TALK button when you have finished talking.





Sound level lights

The parent unit continuously monitors the sound level in your baby's room and the sound level lights let you know if there is any activity. If your baby cries, you see the sound level lights light up on the parent unit.

- As long as the baby unit does not detect a sound, all sound level lights on the parent unit are out.
- When the baby unit picks up a sound, one or more sound level lights on the parent unit go on. The number of lights that go on is related to the loudness of the sound picked up by the baby unit.

Nightlight

Note: You can also switch the nightlight on and off in the menu of the parent unit (see chapter 'Menu options', section 'Nightlight').

- 1 Press the nightlight button  on the baby unit to switch on the nightlight. (Fig. 24)
 - ▶  appears on the display of the parent unit.
- 2 Press the nightlight button  again to switch off the nightlight.
 - ▶ The nightlight dims gradually before it goes out completely.
 - ▶  disappears from the display of the parent unit.

Tip: Switch off the nightlight when you operate the baby unit on the non-rechargeable batteries. This saves power.

Paging the parent unit





If you have misplaced the parent unit and its volume is switched off, you can use the PAGE button on the baby unit to locate the parent unit.

Note: The paging function only works when the parent unit is switched on.

- 1 Press the PAGE button on the baby unit (Fig. 25).
 - ▶ The message 'Paging' appears on the display of the parent unit.
 - ▶ The parent unit produces a paging alert tone.
- 2 To stop the paging alert tone, press the PAGE button again or press any button on the parent unit.

Lullaby function

Note: You can also operate the lullaby function in the menu of the parent unit (see chapter 'Menu options', section 'Lullaby function').

- 1 Press the play/stop button  on the baby unit to play the currently selected lullaby. (Fig. 26)
 - ▶ The lullaby starts to play and repeats continuously.
- 2 To stop the lullaby, press the play/stop button  on the baby unit again. (Fig. 26)
- 3 To select another lullaby when a lullaby is playing: (Fig. 27)
 - Press the lullaby button  on the baby unit.
 - Wait 2 seconds for the next lullaby to start.
 - If you want another lullaby, press the lullaby button  on the baby unit again.

Out of range alert

When the parent unit is out of range of the baby unit, the parent unit beeps from time to time and the message 'Not linked' appears on the display. The LINK light on the parent unit flashes red.

Note: The message 'Not Linked' also appears on the display of the parent unit when the baby unit is switched off.

Menu options

Most functions can be operated on both the baby unit and the parent unit, but some functions can only be operated in the menu of the parent unit.

Menu operation - general explanation

Note: Menu functions can only be operated when a connection has been established between the baby unit and the parent unit.

- 1 Press the MENU button to open the menu (Fig. 28).
 - ▶ The first menu option appears on the display.
- 2 Use the – and + buttons to select the desired menu option (Fig. 29).

Note: The arrow indicates in which direction you can navigate.

- 3 Press the OK button to confirm (Fig. 30).
- 4 Use the + and - buttons to select the desired setting.
- 5 Press the OK button to confirm.
 - ▶ The new setting flashes twice and then disappears from the display.
- 6 Press the MENU button again to exit the menu.

Nightlight on/off

- 1 Select 'Light' with the + and - buttons.
- 2 Press the OK button to confirm.
- 3 If the nightlight is off, the display shows 'On?'. Press the OK button to switch on the nightlight. If the nightlight is on, the display shows 'Off?'. Press the OK button to switch off the nightlight.

Lullaby function

Selecting a lullaby

- 1 Select 'Lullaby' with the + and - buttons.
- 2 Press the OK button to confirm.
- 3 Press the + button once or several times to select one of the five lullabies from the list or to select 'Play All'.
- 4 Press the OK button to confirm.

When you have selected one of the five lullabies, it plays continuously.

Switching to another lullaby

- 1 Press the + button to choose another lullaby from the list.
- 2 Press the OK button to confirm.

Pausing a lullaby

- 1 Press the OK button.
 - ▶ The message 'Paused' appears on the display.
- 2 Press the OK button again to continue the lullaby.

If you do not continue the lullaby within 20 seconds, the lullaby function switches off automatically. The message 'Paused' and the lullaby symbol disappear from the display.

Stopping a lullaby

- 1 Press the + button to select 'Stop' from the list.
- 2 Press the OK button to confirm.

Adjusting microphone sensitivity

Note: You can only adjust the microphone sensitivity in the menu of the parent unit.

You can set the microphone sensitivity of the baby unit to the desired level. You can only change the microphone sensitivity when a connection between the baby unit and the parent unit has been established, i.e. when the LINK light on the parent unit lights up green continuously.

- 1 Select 'Sensitivity' with the + and - buttons.
- 2 Press the OK button to confirm.
- 3 Select the desired microphone sensitivity level for the baby unit with the + and - buttons.
 - ▶ = minimum sensitivity level
 - ▶ = maximum sensitivity level
- 4 Press the OK button to confirm.
 - ▶ The message 'Saved' appears on the display.

Note: When the microphone sensitivity of the baby unit is set to a high level, it picks up more sounds and therefore transmits more often. As a result, the units consume more power.

Sound alert on/off

Note: You can only switch the sound alert on and off in the menu of the parent unit.

This feature allows you to monitor your baby silently. It enables you to switch off the volume on your parent unit and still be alerted if your baby cries.

If the sound alert is switched on, the parent unit beeps as soon as the fourth sound level light lights up blue while the volume is switched off. In addition, the backlight of the parent unit display goes on and the sound alert symbol (🔊) flashes on the display.

- 1 Select 'Sound Alert' with the + and - buttons.
- 2 Press the OK button to confirm.
- 3 If the alert is off, the display shows 'On?'. Press the OK button to switch on the alert. If the alert is on, the display shows 'Off?'. Press the OK button to switch off the alert.
 - ▶ If you have set the sound alert to 'on', the sound alert symbol (🔊) appears on the display of the parent unit.

Setting room temperature range

Note: You can only adjust the temperature range in the menu of the parent unit.

A baby will sleep comfortably in a room heated to a temperature between 16°C and 20°C. This is important, since a baby cannot regulate its body temperature as well as an adult. A baby needs more time to adjust to temperature changes.

If you do not set a temperature range, the baby monitor alerts you when the temperature in your baby's room drops below 14°C or rises above 30°C. In this case, the backlight of the parent unit display goes on and 'High' or 'Low' appears on the display. To change the default minimum and maximum temperature, follow the instructions below.

Note: The temperature of the baby's room is shown on the display of the parent unit when they are linked.

- 1 Select 'Temperature' with the + and - buttons.
- 2 Press the OK button to confirm.
- 3 Select 'Range' with the + and - buttons.
- 4 Press the OK button to confirm.
- 5 Set the desired minimum temperature with the + and - buttons.
- 6 Press the OK button to confirm.
- 7 Set the desired maximum temperature with the + and - buttons.

- 8** Press the OK button to confirm.
 ► The message 'Saved' appears on the display.

Note: If the temperature in the baby's room drops below or exceeds the set temperature range, the display of the parent unit is on continuously. This causes the unit to consume more power.

Temperature alert on/off

Note: You can only switch the temperature alert on and off in the menu of the parent unit.

Note: If the temperature alert is activated too often, reduce the set minimum temperature and/or increase the set maximum temperature (see 'Setting room temperature range').

If the temperature alert is switched on, the parent unit beeps if the actual room temperature exceeds the set maximum temperature or drops below the set minimum temperature. In addition, the backlight of the parent unit display goes on and 'High' or 'Low' appears on the display. If no minimum and maximum temperatures have been set, the temperature alert is given when the room temperature drops below 14°C or rises above 30°C.

- 1** Select 'Temperature' with the + and - buttons.
- 2** Press the OK button to confirm.
- 3** Select 'Alert' with the + and - buttons.
- 4** Press the OK button to confirm.
- 5** If the alert is off, the display shows 'On?'. Press the OK button to switch on the alert. If the alert is on, the display shows 'Off?'. Press the OK button to switch off the alert.

Reset function

This function in the menu of the parent unit allows you to reset both the parent unit and the baby unit to the default settings at the same time. You can use this function if problems occur that you cannot solve by following the suggestions in chapter 'Frequently asked questions'.

- 1** Select 'Reset' with the + and - buttons.
- 2** Press the OK button to confirm.
 ► The message 'Confirm?' appears on the display of the parent unit.
- 3** Press the OK button to confirm.
 ► The parent unit switches off and then switches on again.
 ► The units have now both been reset to the default factory settings.

Default settings

Parent unit

- Loudspeaker volume: 1
- Microphone sensitivity: 3
- Sound alert: off
- Temperature alert: off
- 'Temperature low' alert: 14°C
- 'Temperature high' alert: 30°C

Baby unit

- Loudspeaker volume: 3
- Nightlight: off
- Lullaby: 1

Accessories

Belt clip and neck strap

If the batteries of the parent unit are sufficiently charged, you can take the unit with you inside and outside the house if you attach the unit to your belt or waistband with the belt clip or if you hang it around your neck with the neck strap. This allows you to monitor your baby while you are moving around.

Connecting the belt clip

- 1 Snap the belt clip onto the parent unit (Fig. 31).

Disconnecting the belt clip

- 1 Pull the belt clip off the parent unit.

Connecting the neck strap

- 1 Insert the end loop of the neck strap through the hole behind the strap post. Thread the neck strap through the end loop and pull the neck strap tight (Fig. 32).

Disconnecting the neck strap

- 1 Pass the neck strap through the end loop and pull the end loop out of the hole behind the strap post.

Cleaning and maintenance

Do not immerse the parent unit and the baby unit in water and do not clean them under the tap.

Do not use cleaning spray or liquid cleaners.

- 1 Unplug the baby unit if it is connected to the mains and take the parent unit out of the charger.
- 2 Clean the parent unit and the baby unit with a damp cloth.

Make sure the parent unit is dry before you put it back into the plugged-in charger.

- 3 Clean the charger with a dry cloth.
- 4 Clean the adapters with a dry cloth.

Storage

- When you are not going to use the baby monitor for some time, remove the non-rechargeable batteries from the baby unit and the rechargeable batteries from the parent unit. Store the parent unit, the baby unit, the charger of the parent unit and the adapters in a cool and dry place.

Replacement

Baby unit

Batteries

Only replace the non-rechargeable batteries of the baby unit with four non-rechargeable 1.5V R6 AA batteries.

Note: We strongly advise you to use Philips non-rechargeable batteries.

Adapter

Only replace the adapter of the baby unit with an adapter of the original type. You can order a new adapter from your dealer or a Philips service centre.

- UK only: SSA-5S-09 UK 075040F
- Other countries: SSA-5W-09 EU 075040F

Parent unit

Batteries

Only replace the rechargeable batteries of the parent unit with two rechargeable NiMh AAA 900mAh batteries.

Note: We strongly advise you to use Philips rechargeable batteries.

Adapter

Only replace the adapter of the parent unit charger with an adapter of the original type. You can order a new adapter from your dealer or a Philips service centre.

- UK only: SSA-5S-09 UK 075040F
- Other countries: SSA-5W-09 EU 075040F

Environment

- Do not throw away the appliance with the normal household waste at the end of its life, but hand it in at an official collection point for recycling. By doing this, you help to preserve the environment (Fig. 33).
- Rechargeable and non-rechargeable batteries contain substances that may pollute the environment. Do not throw away rechargeable and non-rechargeable batteries with the normal household waste, but hand them in at an official collection point. Always remove rechargeable and non-rechargeable batteries before you discard and hand in the appliance at an official collection point.

Guarantee and service

If you need service or information or if you have a problem, please visit the Philips AVENT website at www.philips.com/AVENT or contact the Philips Consumer Care Centre in your country (you find its phone number in the worldwide guarantee leaflet). If there is no Consumer Care Centre in your country, go to your local Philips dealer.

Frequently asked questions

This chapter lists the questions most frequently asked about the appliance. If you cannot find the answer to your question, contact the Customer Care Centre in your country.

Question	Answer
Why don't the power-on light of the baby unit and the LINK light of the parent unit come on when I press the on/off buttons of the units?	Perhaps the batteries of the parent unit are empty and the parent unit is not in the plugged-in charger; Insert the small appliance plug into the charger; put the adapter of the charger in a wall socket and place the parent unit in the charger. Then press the on/off button to establish connection with the baby unit.
	Perhaps the non-rechargeable batteries of the baby unit are empty and the baby unit is not connected to the mains. Replace the non-rechargeable batteries or connect the baby unit to the mains. Then press the on/off button to establish connection with the parent unit.
	The baby unit and the parent unit may be out of range of each other. Move the parent unit closer to the baby unit, but not closer than 1 metre/3 feet.

Question	Answer
	If the LINK light on the parent unit still does not start to flash, use the reset function to reset the units to their default settings.
Why does the LINK light on the parent unit light up red continuously and why is the message 'Not Linked' shown on the display?	The baby unit and the parent unit are out of range of each other. Move the parent unit closer to the baby unit.
	The baby unit may be switched off. Switch on the baby unit.
Why does the battery light on the baby unit flash red?	The non-rechargeable batteries of the baby unit are running low. Replace the non-rechargeable batteries or connect the baby unit to the mains (see chapter 'Preparing for use').
Why does the parent unit beep?	If the parent unit beeps while the LINK light lights up red continuously and the message 'Not Linked' is shown on the display, the connection with the baby unit is lost. Move the parent unit closer to the baby unit.
	If the parent unit beeps and the battery symbol on the display is empty, the rechargeable batteries of the parent unit are running low. Recharge the batteries.
	If you have switched off the volume while the sound alert is on, the parent unit beeps whenever the fourth sound level light lights up because the baby unit has picked up a sound.
	If you have set the room temperature range on the parent unit and the temperature alert is on, the parent unit beeps when the temperature drops below the set level or below 14°C or when the temperature rises above the set level or above 30°C.
	The baby unit may be switched off. Switch on the baby unit.
Why does the appliance produce a high-pitched noise?	The units may be too close to each other. Make sure the parent unit and the baby unit are at least 1 metre/3 feet away from each other.
	The volume of the parent unit may be set too high. Decrease the volume of the parent unit.
Why don't I hear a sound/Why can't I hear my baby cry?	The volume of the parent unit may be set too low or may be switched off. Increase the volume of the parent unit.
	The microphone sensitivity level of the baby unit may be set too low. Set the microphone sensitivity level to a higher level in the menu of the parent unit.
	The baby unit and the parent unit may be out of range of each other. Reduce the distance between the units.
Why does the parent unit react too quickly to other sounds?	The baby unit also picks up other sounds than those of your baby. Move the baby unit closer to the baby (but observe the minimum distance of 1 metre/3 feet).

Question	Answer
	The microphone sensitivity level of the baby unit may be set too high. Decrease the microphone sensitivity level in the menu of the parent unit.
Why does the parent unit react slowly to the baby's crying?	The microphone sensitivity level of the baby unit may be set too low. Increase the microphone sensitivity level of in the menu of the parent unit.
Why do the non-rechargeable batteries of the baby unit run low quickly?	The microphone sensitivity level of the baby unit may be set too high, which causes the baby unit to transmit more often. Decrease the microphone sensitivity level in the menu of the parent unit.
	The volume on the baby unit may be set too high, which causes the baby unit to consume a lot of energy. Decrease the volume of the baby unit. You may have set a maximum room temperature that is lower than the actual room temperature or a minimum room temperature that is higher than the actual room temperature. The baby unit continues to send data to the parent unit and therefore uses more power. This causes the non-rechargeable batteries of the baby unit to run low quickly.
	Perhaps you have switched on the nightlight. If you want to use the nightlight, we advise you to run the baby unit on mains power.
Why does the charging time of the parent unit exceed 8 hours?	The parent unit may be switched on during charging. Switch off the parent unit during charging.
The specified operating range of the baby monitor is 330 metres/1000 feet. Why does my baby monitor manage a much smaller distance than that?	The specified range is only valid outdoors in open air. Inside your house, the operating range is limited by the number and type of walls and/or ceilings in between. Inside the house, the operating range is up to 50 metres/150 feet.
Why is the connection lost every now and then? Why are there sound interruptions?	The baby unit and the parent unit are probably close to the outer limits of the operating range. Try a different location or decrease the distance between the units. Please note that it takes about 30 seconds each time before a connection between the units is established.
What happens during a power failure?	If the parent unit is sufficiently charged, it continues to operate during a power failure, both inside and outside the charger. If there are batteries in the baby unit, it also continues to operate during a power failure.
Is my baby monitor secure from eavesdropping and interference?	The DECT technology of this baby monitor guarantees no interference from other equipment and no eavesdropping.

Question**Answer**

The operating time of the parent unit is supposed to be at least 24 hours. Why is the operating time of my parent unit shorter?

When the parent unit has been charged for the first time, the operating time is less than 24 hours. The rechargeable batteries only reach their full capacity after you have charged and discharged them at least four times.

The volume of the parent unit may be set too high, which causes the parent unit to consume a lot of energy. Decrease the volume of the parent unit

The microphone sensitivity level of the baby unit may be set too high, which causes the parent unit to consume a lot of energy. Decrease the microphone sensitivity level in the menu of the parent unit.

Why doesn't battery symbol appear on the display of the parent unit when I start to recharge the parent unit?

It may take a few minutes before the battery symbol appears on the display of the parent unit when you charge the parent for the first time or after a long period of disuse.

Introduktion





Tillykke med dit køb og velkommen til Philips AVENT! For at få fuldt udbytte af den support, Philips AVENT tilbyder, skal du registrere dit produkt på www.philips.com/welcome.

Philips AVENT udvikler og producerer pålidelige produkter, der kan give forældre den tryghed, de har brug for. Denne Philips AVENT-babyalarm hjælper dig døgnet rundt ved at sikre, at du altid kan høre din baby klart og tydeligt uden forstyrrende støj. DECT-teknologien garanterer, at der ikke forekommer interferens fra andre trådløse apparater, og den giver et klart signal mellem babyenhed og forældreenhed. Temperatursensoren gør det muligt for dig at holde øje med temperaturen i børneværelset, og sensorens personlige indstillinger hjælper dig med at holde børneværelset behageligt.

Generel beskrivelse (fig. 1)**A Forældreenhed**

- 1 On/Off-knap 
- 2 Åbning til bælteclips
- 3 TALK-tast
- 4 MENU-tast
- 5 LINK-lysindikator
- 6 Mikrofon
- 7 Højttaler
- 8 Menu- og lydstyrketaster +/-
- 9 OK-tast
- 10 Display
- 11 Lys, som indikerer lydniveau
- 12 Bælteclips
- 13 Adapter
- 14 Lille apparatstik
- 15 Oplader
- 16 Opladeindikator med lys
- 17 Rum til genopladelige batterier
- 18 Halsstrop
- 19 Låg på rum til genopladelige batterier
- 20 Genopladelige batterier (medfølger)
- 21 Åbning til halsstrop

B Babyenhed

- 1 On/Off-knap 
- 2 PAGE-tast
- 3 Play/stop-tast 
- 4 Vuggevisetast 
- 5 Batteriindikator 
- 6 Natlystast 
- 7 Lysindikator for tændt
- 8 Lydstyrke +/- taster
- 9 Mikrofon
- 10 Adapter
- 11 Stort apparatstik
- 12 Højttaler
- 13 Temperatursensor
- 14 Tilslutning til stort apparatstik
- 15 Rum til ikke-genopladelige batterier
- 16 Låg på rum til ikke-genopladelige batterier
- 17 Ikke-genopladelige batterier (medfølger ikke)

C Display

- 1 = Rumtemperatur-indikator
- 2 = Lydalarm
- 3 = vuggeviser
- 4 = natlys
- 5 = batterisymbol

Se andre displayindikatorer og lydstyrke-/følsomhedsniveauer i afsnittene "Funktioner" og "Menuindstillinger".

Vigtigt

Læs denne brugsvejledning omhyggeligt igennem, inden apparatet tages i brug, og gem den til eventuelt senere brug.

Fare

- Babyalarmen (eller dele af den) må aldrig kommes ned i vand eller andre væsker.

Advarsel

- Kontrollér, om den indikerede netspænding på adapteren til babyenheden og til opladeren svarer til den lokale netspænding, før du tilslutter apparatet.
- Når babyenheden tilsluttes lysnettet, må det kun ske med den medfølgende adapter.
- Benyt kun den medfølgende oplader og adapter til opladning af forældreenheden.
- Begge adaptere indeholder en transformer, som aldrig må klippes af eller udskiftes med andre stik, da dette kan være meget risikabelt.
- Hvis adapterne er beskadigede, skal de altid udskiftes med en original type for at undgå fare. Se i kapitlet "Udskiftning" for at finde den korrekte type.
- Skulle forældreenhedens oplader blive beskadiget, skal den altid udskiftes med en original type.
- Babyalarmen må ikke bruges i fugtige omgivelser eller tæt ved vand.
- Forsøg aldrig at åbne andet end baby- eller forældreenhedens batterirum for at undgå elektrisk stød.
- Dette apparat er ikke beregnet til at blive brugt af personer (herunder børn) med nedsatte fysiske og mentale evner, nedsat følesans eller manglende erfaring og viden, medmindre de er blevet vejledt eller instrueret i apparatets anvendelse af en person, der er ansvarlig for deres sikkerhed.
- Apparatet bør holdes uden for børns rækkevidde for at sikre, at de ikke kan komme til at lege med det.

Forsigtig

- Apparatet skal opbevares ved temperaturer mellem 10° C og 40° C.
- Hverken baby- eller forældreenheden må udsættes for ekstrem kulde eller varme eller for direkte sollys. Anbring aldrig baby- eller forældreenheden i nærheden af en varmekilde.
- Babyenheden og dens ledning skal altid være uden for barnets rækkevidde (mindst 1 meter væk).
- Anbring ikke babyenheden i barnets seng eller kravlegård.
- Forældre- og babyenhederne må aldrig tildækkes (f.eks. med et håndklæde eller et tæppe).
- Benyt altid den korrekte type ikke-genopladelige batterier i babyenheden.
- Benyt altid den korrekte type genopladelige batterier i forældreenheden.
- Hvis forældreenheden placeres ved siden af en sender eller andre DECT-apparater (f.eks. en DECT-telefon), kan forbindelsen til babyenheden forsvinde.

Generelt

- Denne babyalarm er beregnet som et hjælpemiddel. Den kan aldrig erstatte ansvarlig og korrekt forældreopsyn og -overvågning og må ikke bruges sådan.

- Temperatursensoren måler kun temperaturen i børneværelset. Den kan ikke bruges til at justere temperaturen i børneværelset.

Elektromagnetiske felter (EMF)

Dette Philips AVENT-apparat overholder alle standarder for elektromagnetiske felter (EMF). Ved korrekt anvendelse i overensstemmelse med instruktionerne i denne brugsvejledning er apparatet sikkert at anvende, ifølge den videnskabelige viden, der er tilgængelig i dag.

Klargøring

Babyenhed

Babyenheden kan enten bruges via lysnettet eller med ikke-genopladelige batterier. Selvom enheden får strøm fra lysnettet, anbefaler vi, at du sætter ikke-genopladelige batterier i. Det garanterer automatisk backup i tilfælde af strømsvigt.

Brug via lysnet

- 1 Sæt det store apparatstik i babyenheden, og sæt adapteren i en stikkontakt (fig. 2).
- Kontrollampen lyser.

Brug med ikke-genopladelige batterier

Babyenheden benytter fire 1,5 V batterier af typen R6 AA (medfølger ikke). Vi anbefaler Philips LR6 PowerLife-batterier.

Anvend ikke genopladelige batterier; da babyenheden ikke har nogen ladefunktion.

Tag babyenheden ud af stikkontakten, og sørg for, at dine hænder og enheden er tørre, når du isætter de ikke-genopladelige batterier.

- 1 Fjern låget over rummet til de ikke-genopladelige batterier. (fig. 3)
- 2 Isæt fire ikke-genopladelige batterier (fig. 4).

Bemærk: Sørg for, at polerne (- og +) vender rigtigt.

- 3 Sæt låget på igen. (fig. 5)

Bemærk: Når batterierne er ved at løbe tør for strøm, blinker batteriindikatoren på babyenheden rødt.

Forældreenhed

Brug med genopladelige batterier

Forældreenheden leveres med to genopladelige NiMH AAA 900 mAh-batterier.

Oplad forældreenheden, før den tages i brug første gang, eller når forældreenheden angiver, at batteriet er afladet (symbolet med det tomme batteri blinker på displayet, og forældreenheden bipper). Forældreenheden begynder at indikere lavt batteriniveau 30 minutter før batterierne er helt afladede.

Bemærk: Hvis batterierne er helt afladede, slukker forældreenheden automatisk, og kontakten til babyenheden afbrydes.

- 1 Fjern låget over rummet til de genopladelige batterier (fig. 6).
- 2 Sæt de genopladelige batterier i (fig. 7).

Bemærk: Sørg for, at batteriernes poler (+ og -) vender den rigtige vej.

- 3 Sæt låget på igen (fig. 8).
- 4 Sæt det lille apparatstik i opladeren, sæt adapteren i en stikkontakt, og sæt forældreenheden i opladeren (fig. 9).
- Opladerens ladeindikator tændes.

► I displayet vises et symbol med et ladende batteri for at indikere at forældreenheden lader op.

5 Lad forældreenheden stå i opladeren, indtil batterierne er fuldt opladede.

► Under opladningen lyser opladeindikatoren på opladeren konstant.

► Når batterierne er fuldt opladede, viser displayet på forældreenheden et symbol for fuldt batteri .

- Når du oplader forældreenheden for første gang eller efter lang tid uden brug, skal du slukke den og oplade den uafbrudt i mindst 10 timer.
- En fuld opladning tager normalt 8 timer men varer længere, hvis forældreenheden er tændt under opladningen. Sluk derfor altid for forældreenheden under opladning, for at gøre opladningstiden så kort som muligt.
- Når batterierne er fuldt opladede, kan forældreenheden bruges trådløst i mindst 24 timer.

Bemærk: Efter første opladning af forældreenheden, er brugstiden mindre end 24 timer. Batterierne når først op på deres fulde kapacitet, når de er blevet opladet og afladet fire gange.

Bemærk: Når forældreenheden ikke står i opladeren, aflades batterierne gradvist, selvom forældreenheden er slukket.

Sådan bruges apparatet

1 Anbring forældreenheden og babyenheden i det samme rum, for at afprøve forbindelsen (fig. 10).

Babyenheden skal stå mindst 1 meter fra forældreenheden.

2 Tryk på On-/Off-tasten  på babyenheden, og hold den inde, indtil den grønne On-/Off-indikator tændes. (fig. 11)

Bemærk: On-/Off-indikatoren lyser altid grønt, også selv om der ikke er forbindelse til forældreenheden.

► Natlyset tændes kortvarigt og går derefter ud igen.

► Batteriindikatoren  tændes et kort øjeblik og går derefter ud igen. (fig. 12)

3 Tryk på On-/Off-tasten  på forældreenheden, og hold den inde, indtil lyd-niveauindikatoren lyser et øjeblik. (fig. 13)

► Displayet tænder, og batterisymbolet vises i displayet (fig. 14).

► LINK-indikatoren blinker rødt, og meddelelsen "Searching" vises i displayet. (fig. 15)

► LINK-indikatoren på forældreenheden bliver grøn og lyser konstant, når der er etableret forbindelse mellem babyenheden og forældreenheden. Meddelelsen "Linked" ("Forbundet") vises i displayet. (fig. 16)

► Efter 2 sekunder forsvinder meddelelsen "Linked" (Forbundet), og temperaturværdien vises i displayet. (fig. 17)

► Hvis der ikke er etableret forbindelse, holder LINK-indikatoren på forældreenheden op med at blinke og lyser rødt. Forældreenheden bipper fra tid til anden, og meddelelsen "Not linked" (Ikke forbundne) vises i displayet. (fig. 18)

Placering af babyalarmen

1 Anbring babyenheden mindst 1 meter fra barnet (fig. 19).

2 Placer forældreenheden inden for babyenhedens senderækkevidde. Den skal stå mindst 1 meter fra babyenheden for at undgå akustisk tilbagekobling (fig. 20).

Læs mere om senderens rækkevidde i afsnittet "Senderækkevidde" herunder:

Senderækkevidde

Babyalarmen har en senderækkevidde på 330 meter i fri luft. Rækkevidden kan være kortere afhængigt af omgivelserne og andre forstyrrende faktorer. Indendørs er rækkevidden op til 50 meter.

Tørre materialer	Materialets tykkelse	Tab af rækkevidde
Træ, gips, pap, glas (uden metal, ledninger eller bly)	< 30 cm	0-10 %
Mursten, krydsfiner	< 30 cm	5-35 %
Armeret beton	< 30 cm	30-100 %
Metalgitter eller -stænger	< 1 cm	90-100 %
Metal- eller aluminiumsplader	< 1 cm	100 %

Våde og fugtige materialer kan give op til 100 % tab i rækkevidden.

Funktioner

Nedenstående funktioner er beskrevet i kapitlet "Menuindstillinger", da de kun kan betjenes i forældreenhedens menu:

- Justering af mikrofonens følsomhed
- Lydalarm tændt/slukket
- Indstilling af rumtemperatur (minimum- og maksimumtemperatur)
- Temperaturalarm tændt/slukket

Justering af højttalerens lydstyrke

- 1 Tryk på lydstyrketasterne + og - på babyenheden, indtil den ønskede lydstyrke for babyenheden er nået (fig. 21).

Bemærk: Lydstyrken for babyenheden kan kun indstilles, når der afspilles en vuggeviser.

- 2 Tryk på lydstyrketasterne + og - på forældreenheden, indtil den ønskede lydstyrke for forældreenheden er nået (fig. 22).

- Displayet viser den valgte lydstyrke for forældreenheden.
 - = lydstyrke slået fra/lydløs babyovervågning
 - = minimumlydstyrke
 - = maksimumlydstyrke

Bemærk: Hvis lydstyrken er indstillet til at være høj, bruger enhederne mere strøm.

Talefunktion

Du kan bruge TALK-tasten på forældreenheden, hvis du vil snakke med barnet (f.eks. for at trøste det).

- 1 Tryk på TALK-tasten, og hold den inde, og tal tydeligt ind i mikrofonen på 15-30 cm afstand (fig. 23).
 - Det grønne LINK-lys begynder at blinke, og meddelelsen "Talk" (Tal) vises i displayet.
- 2 Slip TALK-tasten, når du er færdig med at tale.





Lys, som indikerer lydniveau

Forældreenheden overvåger kontinuerligt lydniveauet i babyens værelse, og vha. lydniveauindikatorerne kan du se, om der er aktivitet i værelset. Hvis babyen græder, lyser lydniveauindikatorerne på forældreenheden op.

- Så længe babyenheden ikke registrerer nogle lyde, er alle lydstyrke-indikatorerne på forældreenheden slukkede.
- Når babyenheden opfanger en lyd, tændes en eller flere lydniveauindikatorer på forældreenheden. Antallet af indikatorer, der tændes, hænger sammen med styrken på den lyd, babyenheden opfanger.

Natlys

Bemærk: Du kan også tænde og slukke natlyset i menuen i forældreenheden (se kapitlet "Menuindstillinger", afsnittet "Natlys").

- 1 Tryk på natlysknappen  på babyenheden for at tænde for natlyset. (fig. 24)
 - ▶  vises i displayet på forældreenheden.
- 2 Tryk på natlysknappen  igen for at slukke natlyset.
 - ▶ Natlyset dæmpes gradvist, før det slukkes helt.
 - ▶  forsvinder fra displayet på forældreenheden.

Tip: Det anbefales at slukke for natlyset, når babyenheden kører på ikke-genopladelige batterier. Det sparer på strømmen.

Søgning efter forældreenheden





Hvis forældreenheden er blevet væk, og der er slukket for lyden, kan du søge efter den ved hjælp af PAGE-tasten på babyenheden.

Bemærk: Søgefunktionen fungerer kun, når forældreenheden er tændt.

- 1 Tryk på PAGE-tasten på babyenheden (fig. 25).
 - ▶ Meddelelsen "Paging" (Søgning) vises på forældreenhedens display.
 - ▶ Forældreenheden afgiver en søgealarmtone.
- 2 Tryk på PAGE-tasten igen eller en vilkårlig tast på forældreenheden for at stoppe søgealarmen.

Vuggevisefunktion

Bemærk: Du kan også vælge vuggevisefunktionen i forældreenhedens menu (se kapitlet "Menuindstillinger", afsnittet "Vuggevisefunktion").

- 1 Tryk på play/stop-tasten  på babyenheden for at spille den valgte vuggeviser. (fig. 26)
 - ▶ Vuggevisen begynder at spille og gentages kontinuerligt.
- 2 Vuggevisen kan stoppes ved at trykke på play/stop-tasten  på babyenheden igen. (fig. 26)
- 3 Sådan vælges en anden vuggeviser, mens en vuggeviser afspilles: (fig. 27)
 - Tryk på vuggeviser-tasten  på babyenheden.
 - Vent 2 sekunder; til den næste vuggeviser starter.
 - Hvis du vil vælge en anden vuggeviser, skal du trykke på vuggeviser-tasten  på babyenheden igen.

Alarm for overskredet rækkevidde

Når forældreenheden er uden for babyenhedens rækkevidde, bipper forældreenheden fra tid til anden, og meddelelsen "Not linked" (Ikke forbundne) vises i displayet. LINK-indikatoren på forældreenheden blinker rødt.

Bemærk: Meddelelsen "Not Linked" (Ikke forbundne) vises også på forældreenhedens display, når babyenheden er slukket.

Menuindstillinger

De fleste funktioner kan både betjenes på babyenheden og forældreenheden, men visse funktioner kan kun betjenes i forældreenhedens menu.

Brug af menuen - generel information

Bemærk: Menufunktioner kan kun bruges, når der er etableret forbindelse mellem baby- og forældreenheden.

- 1 Tryk på MENU-tasten for at åbne menuen (fig. 28).
 - ▶ Den første menuindstilling ses på displayet.
- 2 Brug + og - tasterne for at vælge den ønskede menuindstilling (fig. 29).
Bemærk: Pilen angiver, hvilken retning, der kan navigeres i.
- 3 Tryk på OK-tasten for at fortsætte (fig. 30).
- 4 Benyt + og - tasterne til at vælge den ønskede indstilling.
- 5 Tryk på OK-tasten for at fortsætte.
 - ▶ Den nye indstilling blinker to gange og forsvinder derefter fra displayet.
- 6 Tryk på MENU-tasten igen for at gå ud af menuen.

Natlys tændt/slukket

- 1 Vælg "Light" (Lys) med tasterne + og -.
- 2 Tryk på OK-tasten for at fortsætte.
- 3 Hvis natlyset er slukket, vises "On?" (Til) på displayet. Tryk på OK for at tænde natlyset. Hvis natlyset er tændt, vises "Off?" (Fra) på displayet. Tryk på OK for at slukke for natlyset.

Vuggevisefunktion

Valg af vuggevise

- 1 Vælg "Lullaby" (Vuggevise) med tasterne + og -.
- 2 Tryk på OK-tasten for at fortsætte.
- 3 Tryk på tasten + en eller flere gange for at vælge en af de fem vuggeviser fra listen eller for at vælge "Play all" (Afspil alle).
- 4 Tryk på OK-tasten for at fortsætte.

Når du har valgt en af de fem vuggeviser, spiller den uafbrudt.

Skift til en anden vuggevise

- 1 Tryk på tasten + for at vælge en anden vuggevise fra listen.
- 2 Tryk på OK-tasten for at fortsætte.

Sæt en vuggevise på pause

- 1 Tryk OK.
 - ▶ Meddelelsen "Paused" (Pause) vises i displayet.
- 2 Tryk på OK igen for at fortsætte afspilningen af vuggevisen.
 Hvis du ikke genoptager afspilningen af vuggevisen inden for 20 sekunder, slår vuggevise-funktionen automatisk fra. Meddelelsen "Paused" (Pause) og vuggevise-symbolet forsvinder fra displayet.

Afbrydelse af vuggevise

- 1 Tryk på tasten + for at vælge "Stop" på listen.
- 2 Tryk på OK-tasten for at fortsætte.

Justering af mikrofonens følsomhed

Bemærk: Det er kun muligt at justere mikrofonfølsomheden i menuen i forældreenheden.

Du kan indstille mikrofonfølsomheden på babyenheden til det ønskede niveau. Du kan kun ændre mikrofonens følsomhed, når der er etableret forbindelse mellem baby- og forældreenheden, dvs. når LINK-indikatoren på forældreenheden lyser vedvarende grønt.

- 1 Vælg "Sensitivity" (Følsomhed) med tasterne + og -.
- 2 Tryk på OK-tasten for at fortsætte.
- 3 Vælg det ønskede niveau for mikrofonfølsomhed på babyenheden med tasterne + og -.
 - ▶ = minimalt følsomhedsniveau
 - ▶ = maksimalt følsomhedsniveau
- 4 Tryk på OK-tasten for at fortsætte.
- ▶ Meddelelsen "Saved" vises i displayet.

Bemærk: Når babyenhedens mikrofonfølsomhed er sat på et højt niveau, registrerer den flere lyde og transmitterer derfor oftere. Af denne grund bruger enheden mere strøm.

Lydalarm tændt/slukket

Bemærk: Det er kun muligt at tænde og slukke for lydalarmer i menuen i forældreenheden.

Med denne funktion kan du holde lydløst øje med din baby. Den giver dig mulighed for at slukke for lyden på forældreenheden samtidig med, at du stadig får besked, hvis babyen græder.

Hvis lydalarmer er tændt, bipper forældreenheden, så snart den fjerde lyd-niveau-indikator lyser blåt, mens der er slukket for lyden. Desuden tændes baggrunds-belysningen i forældreenhedens display, og lydalarmsymbolet () blinker i displayet.

- 1 Vælg "Sound Alert" (Lydalarm) med tasterne + og -.
- 2 Tryk på OK-tasten for at fortsætte.
- 3 Hvis alarmer er slået fra, vises "On?" (Til) på displayet. Tryk på OK for at slå alarmer til. Hvis alarmer er slået til, vises "Off?" (Fra) på displayet. Tryk på OK for at slå alarmer fra.
 - ▶ Hvis du har indstillet lydalarmer til "On" (Til), vises lydalarmsymbolet () på forældreenhedens display.

Indstilling af rumtemperatur

Bemærk: Det er kun muligt at justere temperatur-niveauet i menuen i forældreenheden.

En baby sover komfortabelt i et rum, som er opvarmet til en temperatur på mellem 16 °C og 20 °C. Dette er vigtigt, da en baby ikke er i stand til at regulere sin kropstemperatur så effektivt som en voksen. En baby kræver længere tid til at tilpasse sig temperaturudsving.

Hvis du ikke indstiller et temperatur-niveau, alarmerer babyalarmer dig, hvis temperaturen i babyens værelse falder til under 14 °C eller kommer over 30 °C. Hvis det sker, tændes baggrunds-belysningen i displayet på forældreenheden, og "High" (høj) eller "Low" (lav) vises i displayet. Følg nedenstående instruktioner for at ændre standardindstillingen for minimum- og maksimumtemperatur:

Bemærk: Temperaturen i babyens værelse vises på displayet i forældreenheden, hvis de har forbindelse med hinanden.

- 1 Vælg "Temperature" (Temperatur) med tasterne + og -.
- 2 Tryk på OK-tasten for at fortsætte.
- 3 Vælg "Range" (Interval) med tasterne + og -.
- 4 Tryk på OK-tasten for at fortsætte.
- 5 Indstil den ønskede minimumtemperatur med tasterne + og -.
- 6 Tryk på OK-tasten for at fortsætte.
- 7 Indstil den ønskede maksimumtemperatur med tasterne + og -.
- 8 Tryk på OK-tasten for at fortsætte.
- ▶ Meddelelsen "Saved" vises i displayet.

Bemærk: Hvis temperaturen i babyens værelse falder under eller kommer over det indstillede temperaturinterval, lyser forældreenhedens display kontinuerligt. Det medfører, at enheden bruger mere strøm.

Temperaturalarm tændt/slukket

Bemærk: Det er kun muligt at tænde og slukke for temperaturalarmen i menuen i forældreenheden.

Bemærk: Hvis temperaturalarmen aktiveres for ofte, skal du reducere den indstillede minimale temperatur og/eller øge den indstillede maksimale temperatur (se "Indstilling af rumtemperatur").

Hvis temperaturalarmen er tændt, bipper forældreenheden, når den faktiske rumtemperatur kommer over den indstillede maksimumtemperatur eller falder under den indstillede minimumtemperatur. Desuden tændes baggrundsbelysningen på forældreenhedens display, og "High" (Høj) eller "Low" (Lav) vises på displayet. Hvis der ikke er indstillet minimum- og maksimumtemperaturer, går temperaturalarmen i gang, når rumtemperaturen falder til under 14 °C eller kommer over 30 °C.

- 1** Vælg "Temperature" (Temperatur) med tasterne + og -.
- 2** Tryk på OK-tasten for at fortsætte.
- 3** Vælg "Alert" (Alarm) med tasterne + og -.
- 4** Tryk på OK-tasten for at fortsætte.
- 5** Hvis alarmen er slået fra, vises "On?" (Til) på displayet. Tryk på OK for at slå alarmen til. Hvis alarmen er slået til, vises "Off?" (Fra) på displayet. Tryk på OK for at slå alarmen fra.

Reset-funktion

Denne funktion i forældreenhedens menu giver dig mulighed for at nulstille både forældre- og babyenheden til standardindstillingerne samtidigt. Du kan anvende denne funktion, hvis der opstår problemer, som du ikke kan løse ved at følge forslagene i kapitlet "Ofte stillede spørgsmål".

- 1** Vælg "Reset" (Nulstil) med tasterne + og -.
- 2** Tryk på OK-tasten for at fortsætte.
 - ▶ Meddelelsen "Confirm?" (Bekræft) vises på forældreenhedens display.
- 3** Tryk på OK-tasten for at fortsætte.
 - ▶ Forældreenheden slukker og tænder så igen.
 - ▶ Begge enheder er nu blevet nulstillet til standardindstillingerne.

Standardindstillinger

Forældreenhed

- Højttalerlydstyrke: 1
- Mikrofonfølsomhed: 3
- Lydalarm: Slukket
- Temperaturalarm: Slukket
- "Temperature low"-alarm (Lav temperatur): 14°C
- "Temperature high"-alarm (Høj temperatur): 30°C

Babyenhed

- Højttalerlydstyrke: 3
- Natlys: slukket
- Vuggeviser: 1

Tilbehør

Bælteclips og halsstrop

Hvis batterierne i forældreenheden er tilstrækkeligt opladede, kan du tage enheden med rundt i og uden for huset ved at sætte enheden fast til bæltet eller i bukselinningen med bælteclipsen eller hænge den om halsen i halsstroppen. På den måde kan du overvåge dit barn, mens du bevæger dig omkring.

Montering af bælteclipsen

- 1 Sæt bælteclipsen fast i forældreenheden (fig. 31).

Afmontering af bælteclipsen

- 1 Træk bælteclipsen af forældreenheden.

Montering af halsstroppen

- 1 Før enden af halsstroppen gennem hullet bag stropbøjlen. Før halsstroppen gennem endekrogen, og stram halsstroppen til (fig. 32).

Afmontering af halsstroppen

- 1 Før halsstroppen gennem endekrogen, og træk endekrogen ud igennem hullet bag stropbøjlen.

Rengøring og vedligeholdelse

Forældre- og babyenheden må aldrig kommes ned i vand eller skylles under vandhanen.

Anvend aldrig rengøringsmidler i spraydåse eller flydende rengøringsmidler.

- 1 Tag babyenheden ud af stikket, hvis den er tilsluttet lysnettet, og tag forældreenheden ud af opladeren.
- 2 Rengør forældre- og babyenhed med en fugtig klud.

Kontrollér, at forældreenheden er tør, før du stiller den tilbage i den tilsluttede oplader.

- 3 Tør opladeren med en tør klud.
- 4 Tør adapterne med en tør klud.

Opbevaring

- Hvis du ikke skal anvende babyalarmen i en periode, skal du fjerne de ikke-genopladelige batterier fra babyenheden og de genopladelige batterier fra forældreenheden. Gem forældre- og babyenhederne, opladeren til forældreenheden og adapterne på et køligt og tørt sted.

Udskiftning

Babyenhed

Batterier

Udskift kun de ikke-genopladelige batterier i babyenheden med fire ikke-genopladelige 1,5V R6 AA-batterier.

Bemærk: Vi anbefaler Philips' ikke-genopladelige batterier.

Adapter

Udskift kun babyenhedens adapter med en original type. Du kan bestille en ny adapter fra din forhandler eller et Philips Kundecenter.

- Kun Storbritannien: SSA-5S-09 UK 075040F

- Andre lande: SSA-5W-09 EU 075040F

Forældreenhed

Batterier

Udskift kun de genopladelige batterier i forældreenheden med to genopladelige NiMH AAA 900 mAh-batterier.

Bemærk: Vi anbefaler, at du anvender Philips' genopladelige batterier.

Adapter

Udskift kun adapteren til forældreenhedens oplader med en original type. Du kan bestille en ny adapter fra din forhandler eller et Philips Kundecenter:

- Kun Storbritannien: SSA-5S-09 UK 075040F
- Andre lande: SSA-5W-09 EU 075040F

Miljøhensyn

- Apparatet må ikke smides ud sammen med almindeligt husholdningsaffald, når det til sin tid kasseres. Aflever det i stedet på en kommunal genbrugsstation. På den måde er du med til at beskytte miljøet (fig. 33).
- Genopladelige og ikke-genopladelige batterier indeholder stoffer, som kan forurene miljøet. Bortskaf aldrig genopladelige og ikke-genopladelige batterier sammen med normalt husholdningsaffald, men aflever dem i stedet i henhold til de lokale myndigheders anvisninger. Tag altid genopladelige og ikke-genopladelige batterier ud, før du kasserer og afleverer apparatet i henhold til de lokale myndigheders anvisninger.

Reklamationsret og service

For alle yderligere oplysninger eller ved eventuelle problemer henvises til Philips AVENTs hjemmeside på adressen www.philips.com/AVENT eller det lokale Philips Kundecenter (telefonnumre findes i den vedlagte "WorldWide Guarantee"-folder). Hvis der ikke findes et kundecenter i dit land, bedes du kontakte din lokale Philips-forhandler.

Ofte stillede spørgsmål

Dette kapitel indeholder de mest almindeligt forekommende spørgsmål om apparatet. Hvis du ikke kan finde svar på dit spørgsmål, bedes du kontakte dit lokale Philips Kundecenter.

Spørgsmål	Svar
Hvorfor lyser strømlampen på babyenheden og LINK-indikatoren på forældreenheden ikke, når jeg trykker på enhedernes on/off-taster?	Det kan evt. skyldes, at forældreenhedens batterier er afladede, og at forældreenheden ikke er i den tilsluttede oplader. Sæt det lille apparatstik i opladeren, sæt opladerens adapter i stikkontakten, og sæt forældreenheden i opladeren. Tryk herefter på on/off-tasten for at etablere forbindelse til babyenheden.
	Det kan evt. skyldes, at de ikke-genopladelige batterier i babyenheden er afladede, og babyenheden ikke er sluttet til lysnettet. Udskift de ikke-genopladelige batterier, eller slut babyenheden til lysnettet. Tryk derefter på on/off-tasten for at etablere forbindelse til forældreenheden.

Spørgsmål	Svar
	Babyenheden og forældreenheden er måske uden for rækkevidde. Flyt forældreenheden tættere på babyenheden, men ikke tættere end 1 meter.
	Hvis LINK-indikatoren på forældreenheden stadig ikke begynder at blinke, skal du anvende reset-funktionen til at genindstille enhederne til deres standardindstillinger.
Hvorfor lyser LINK-indikatoren på forældreenheden konstant rødt, og hvorfor vises meddelelsen "Not linked" (Ikke forbundne) i displayet?	Baby- og forældreenheden er placeret for langt fra hinanden. Flyt forældreenheden tættere på babyenheden.
	Babyenheden er muligvis slukket. Tænd for den.
Hvorfor blinker batteriindikatoren på babyenheden rødt?	De ikke-genopladelige batterier i babyenheden er ved at være tomme. Udskift de ikke-genopladelige batterier, eller slut babyenheden til lysnettet (se kapitlet "Klargøring").
Hvorfor bipper forældreenheden?	Hvis forældreenheden bipper, mens LINK-indikatoren lyser rødt, og meddelelsen "Not linked" (Ikke forbundne) vises i displayet, er forbindelsen til babyenheden afbrudt. Flyt forældreenheden tættere på babyenheden.
	Hvis forældreenheden bipper, og batterisymbolet i displayet er tomt, er de genopladelige batterier i forældreenheden ved at være afladede. Genoplad batterierne.
	Hvis du har slukket for lyden, mens lydalarmer er aktiveret, bipper forældreenheden, når den fjerde indikator for lydniveauet lyser, fordi babyenheden har opfanget en lyd.
	Hvis du har indstillet rumtemperaturen på forældreenheden, og temperaturalarmer er aktiveret, bipper forældreenheden, når temperaturen falder til under det indstillede niveau eller under 14°C, eller hvis temperaturen stiger til over det indstillede niveau eller over 30°C.
	Babyenheden er muligvis slukket. Tænd for den.
Hvorfor afgiver apparatet en skinger tone?	Enhederne er muligvis placeret for tæt på hinanden. Kontrollér, at forældre- og babyenheden er mindst 1 meter fra hinanden.
	Lydstyrken på forældreenheden er muligvis indstillet for højt. Skru ned for lydstyrken på forældreenheden.
Hvorfor hører jeg ingen lyde/hvorfor kan jeg ikke høre mit barn græde?	Lydstyrken på forældreenheden er muligvis indstillet for lavt eller er slukket. Skru op for lydstyrken på forældreenheden.
	Mikrofonfølsomheden på babyenheden er måske indstillet for lavt. Indstil mikrofonfølsomheden til et højere niveau på forældreenhedens menu.

Spørgsmål	Svar
	Baby- og forældreenheden er muligvis placeret for langt fra hinanden. Gør afstanden mellem enhederne mindre.
Hvorfor reagerer forældreenheden alt for hurtigt på lyde fra omgivelserne?	Babyenheden opfanger også andre lyde end dem fra dit barn. Flyt babyenheden tættere på barnet (men vær opmærksom på minimumsafstanden på mindst 1 meter).
	Følsomheden på babyenhedens mikrofon er måske indstillet for lavt. Indstil mikrofonens følsomhed til et højere niveau i forældreenhedens menu.
Hvordan kan det være, at forældreenheden reagerer så langsomt på barnets lyde?	Følsomheden på babyenhedens mikrofon er måske indstillet for lavt. Indstil mikrofonens følsomhed til et højere niveau i forældreenhedens menu.
Hvorfor løber de ikke-genopladelige batterier i babyenheden så hurtigt tør for strøm?	Følsomheden på babyenhedens mikrofon er måske indstillet for højt. Dette bevirker at babyenheden sender oftere. Nedsæt mikrofonens følsomhed i forældreenhedens menu.
	Lydstyrken på babyenheden er muligvis indstillet for højt, hvilket får babyenheden til at bruge meget strøm. Nedsæt lydstyrken på babyenheden.
	Du har muligvis indstillet en maksimal rumtemperatur, der er lavere end den faktiske rumtemperatur, eller en minimal rumtemperatur, der er højere end den faktiske rumtemperatur. Babyenheden sender hele tiden data til forældreenheden, og den bruger derfor mere strøm. Det medfører, at babyenhedens ikke-genopladelige batterier bruges meget hurtigt.
	Du har muligvis tændt for natlyset. Hvis du vil bruge natlyset, anbefaler vi at du forbinder babyenheden til lysnettet.
Hvorfor overstiger opladningstiden på forældreenheden 8 timer?	Forældreenheden er muligvis tændt under opladningen. Sluk for forældreenheden under opladningen.
Den specificerede rækkevidde på babyalarmen er 330 meter. Hvorfor kan min babyenhed kun klare en meget kortere afstand?	Den specificerede rækkevidde gælder kun udendørs under åben himmel. Inde i huset begrænses rækkevidden af antallet og typen af vægge og/eller lofter mellem enhederne. Indendørs vil rækkevidden være op til 50 meter.
Hvorfor bliver forbindelsen afbrudt fra tid til anden? Hvorfor er der lydafbrydelser?	Baby- og forældreenheden er sandsynligvis lige på grænsen af rækkevidden. Forsøg med en anden placering eller gør afstanden mellem enhederne mindre. Bemærk, at det hver gang tager ca. 30 sekunder, før forbindelsen mellem enhederne genetableres.

Spørgsmål	Svar
Hvad sker der ved strømsvigt?	Hvis forældreenheden er tilstrækkeligt opladet, vil den fortsætte med at fungere under et strømsvigt, både med og uden opladeren. Hvis der er batterier i babyenheden, vil den automatisk fortsætte med at fungere i tilfælde af strømsvigt.
Er min babyalarm sikret mod aflytning og interferens?	DECT-teknologien i denne babyalarm garanterer, at der ikke vil forekomme interferens fra andet udstyr eller aflytning.
Brugstiden for forældreenheden skulle være mindst 24 timer. Hvorfor er brugstiden på min forældreenhed kortere?	Efter første opladning af forældreenheden, er brugstiden mindre end 24 timer: Batterierne når først op på deres fulde kapacitet, når de er blevet opladet og afladet fire gange. Lydstyrken på forældreenheden er muligvis sat for højt, hvilket får forældreenheden til at bruge meget strøm. Nedsæt lydstyrken på forældreenheden.
Hvorfor ses batterisymbolet ikke i displayet på forældreenheden, når jeg begynder at oplade den?	Følsomheden på babyenhedens mikrofon er måske indstillet for højt. Dette bevirker, at babyenheden sender oftere. Nedsæt mikrofonens følsomhed i forældreenhedens menu. Når forældreenheden oplades for første gang eller efter en længere periode uden at have været i brug, kan der gå et par minutter, inden batterisymbolet ses i displayet.

Einführung

Herzlichen Glückwunsch zu Ihrem Kauf und willkommen bei Philips AVENT! Um den Support von Philips AVENT optimal zu nutzen, registrieren Sie Ihr Produkt bitte unter www.philips.com/welcome. Philips AVENT hat es sich zur Aufgabe gemacht, den Eltern von Babys und Kleinkindern zuverlässige Produkte zu bieten, die ihnen die beruhigende Gewissheit verschaffen, die sie brauchen. Sie können diesem Babyphone vertrauen – es unterstützt Sie rund um die Uhr und gewährleistet, dass Sie Ihr Baby stets ohne ablenkende Geräusche hören können. Die DECT-Technologie garantiert absolute Störungsfreiheit durch andere schnurlose Geräte und ein glasklares Signal zwischen Eltern- und Babyeinheit. Der Temperatursensor ermöglicht Ihnen die Überwachung der Raumtemperatur im Zimmer Ihres Babys und bietet Ihnen persönliche Einstellungen, um die Raumtemperatur im Zimmer Ihres Babys angenehm zu halten.

Allgemeine Beschreibung (Abb. 1)

A Elterneinheit





- 1 Ein-/Ausschalter 
- 2 Schlitz für Gürtel-Clip
- 3 TALK-Taste
- 4 MENÜ-Taste
- 5 LINK-Lampe
- 6 Mikrofon
- 7 Lautsprecher
- 8 Menü- und Lautstärketasten + und -
- 9 OK-Taste
- 10 Display
- 11 Geräuschpegelanzeigen
- 12 Gürtel-Clip
- 13 Adapter
- 14 Kleiner Gerätestecker
- 15 Ladegerät
- 16 Ladeanzeige
- 17 Akkufach
- 18 Halstrageband
- 19 Akkufachabdeckung
- 20 Akkus (im Lieferumfang enthalten)
- 21 Öffnung für Halstrageband

B Babyeinheit

- 1 Ein-/Ausschalter 
- 2 PAGE-Taste
- 3 Wiedergabe-/Stopptaste 
- 4 Schlaflied-Taste 
- 5 Batterieanzeige 
- 6 Nachtlicht-Taste 
- 7 Betriebsanzeige
- 8 Lautstärketasten +/-
- 9 Mikrofon
- 10 Adapter
- 11 Großer Gerätestecker
- 12 Lautsprecher
- 13 Temperatursensor
- 14 Buchse für großen Gerätestecker
- 15 Batteriefach
- 16 Batteriefachabdeckung

17 Batterien (nicht im Lieferumfang enthalten)

C Display

- 1  = Zimmertemperaturanzeige
- 2  = Geräuschsignal
- 3  = Schlaflied
- 4  = Nachlicht
- 5  = Batteriesymbol

Informationen zu Display-Anzeigen und Lautstärke-/Empfindlichkeitsstufen finden Sie im Kapitel "Produktmerkmale" und "Menüoptionen".

Wichtig

Lesen Sie diese Bedienungsanleitung vor dem Gebrauch des Geräts aufmerksam durch, und bewahren Sie sie für eine spätere Verwendung auf.

Gefahr

- Tauchen Sie keinen Teil des Babyphones in Wasser oder andere Flüssigkeiten.

Warnhinweis

- Prüfen Sie vor dem Anschluss des Geräts, ob die auf den Adaptern der Babyeinheit und des Ladegeräts angegebene Spannung mit der örtlichen Netzspannung übereinstimmt.
- Verwenden Sie zum Anschließen der Babyeinheit an das Stromnetz ausschließlich den mitgelieferten Adapter.
- Verwenden Sie zum Laden der Elterneinheit ausschließlich das mitgelieferte Ladegerät und den Adapter.
- Die Adapter enthalten jeweils einen Transformator. Ersetzen Sie die Adapter keinesfalls durch andere Stecker, da dies den Benutzer gefährden würde.
- Wenn die Adapter beschädigt sind, dürfen sie nur durch Original-Ersatzteile ersetzt werden, um Gefährdungen zu vermeiden. Informationen zu den richtigen Typen finden Sie im Kapitel "Ersatz".
- Wenn die Ladestation der Elterneinheit beschädigt ist, darf sie nur durch ein Original-Ersatzteil ausgetauscht werden.
- Benutzen Sie das Babyphone keinesfalls in feuchter Umgebung oder in der Nähe von Wasser.
- Um Stromschläge zu vermeiden, sollten Sie mit Ausnahme des Batteriefachs das Gehäuse der Baby- und der Elterneinheit nicht öffnen.
- Dieses Gerät ist für Benutzer (einschl. Kinder) mit eingeschränkten physischen, sensorischen oder psychischen Fähigkeiten bzw. ohne jegliche Erfahrung oder Vorwissen nur dann geeignet, wenn eine angemessene Aufsicht oder ausführliche Anleitung zur Benutzung des Geräts durch eine verantwortliche Person sichergestellt ist.
- Achten Sie darauf, dass Kinder nicht mit dem Gerät spielen.

Achtung

- Benutzen und verwahren Sie das Gerät bei Temperaturen zwischen 10 °C und 40 °C.
- Setzen Sie die Babyeinheit und die Elterneinheit keinen extrem kalten oder heißen Temperaturen und keinem direkten Sonnenlicht aus. Stellen Sie die Babyeinheit und die Elterneinheit nicht in der Nähe von Wärmequellen auf.
- Achten Sie darauf, dass sich Babyeinheit und Kabel immer außerhalb der Reichweite Ihres Kindes befinden (Entfernung mindestens 1 Meter).
- Legen Sie die Babyeinheit keinesfalls in das Kinderbett oder in den Laufstall.
- Decken Sie die Elterneinheit und die Babyeinheit niemals ab (z. B. mit einem Handtuch oder einer Decke).
- Legen Sie immer Batterien des richtigen Typs in die Babyeinheit ein.
- Legen Sie immer Akkus des richtigen Typs in die Elterneinheit ein.
- Wenn Sie die Elterneinheit neben einem Funksender oder einem anderen DECT-Gerät (z. B. einem DECT-Telefon) aufstellen, kann die Verbindung mit der Babyeinheit unterbrochen werden.

Allgemeines

- Dieses Babyphone ist als Unterstützung für Sie gedacht und nicht als Ersatz für eine verantwortungsbewusste und ordnungsgemäße Überwachung durch Erwachsene. Daher sollte es auch nicht zu diesem Zweck eingesetzt werden.
- Der Temperatursensor misst nur die Temperatur im Kinderzimmer und kann nicht dazu verwendet werden, die Temperatur im Kinderzimmer zu überwachen oder anzupassen.

Elektromagnetische Felder (EMF; Electro Magnetic Fields)

Dieses Philips AVENT Gerät erfüllt sämtliche Normen bezüglich elektromagnetischer Felder (EMF). Nach aktuellen wissenschaftlichen Erkenntnissen ist das Gerät sicher im Gebrauch, sofern es ordnungsgemäß und entsprechend den Anweisungen in dieser Bedienungsanleitung gehandhabt wird.

Für den Gebrauch vorbereiten

Babyeinheit

Sie können die Babyeinheit entweder über die Steckdose oder mit Batterien betreiben. Doch selbst bei Netzbetrieb empfehlen wir, die Batterien einzusetzen. So bleibt das Gerät auch bei einem Stromausfall betriebsbereit.

Netzbetrieb

- 1 Stecken Sie den großen Gerätestecker in die Buchse der Babyeinheit und den Adapter in eine Steckdose (Abb. 2).
- Die Betriebsanzeige leuchtet auf.

Batteriebetrieb

Die Babyeinheit benötigt vier Batterien vom Typ 1,5 V R6 AA (nicht im Lieferumfang enthalten). Wir empfehlen den Einsatz von Philips LR6 PowerLife-Batterien. Verwenden Sie keine Akkus, da die Babyeinheit über keine Ladefunktion verfügt.

Ziehen Sie die Babyeinheit aus der Steckdose, und achten Sie darauf, dass Ihre Hände und die Einheit beim Einsetzen der Batterien vollkommen trocken sind.

- 1 Entfernen Sie die Batteriefachabdeckung. (Abb. 3)
- 2 Setzen Sie vier nicht wiederaufladbare Batterien ein (Abb. 4).

Hinweis: Achten Sie darauf, dass die Polung (+ bzw. -) mit der Markierung im Batteriefach übereinstimmt.

- 3 Setzen Sie die Akkufachabdeckung wieder auf. (Abb. 5)

Hinweis: Wenn die Batterien fast leer sind, blinkt die Batterieanzeige an der Babyeinheit rot.

Elterneinheit

Akkubetrieb

Im Lieferumfang der Elterneinheit sind zwei NiMH AAA Akkus mit 900 mAh enthalten. Laden Sie die Elterneinheit vor der ersten Inbetriebnahme, oder wenn die Ladeanzeige an der Elterneinheit anzeigt, dass die Akkus fast leer sind (das leere Batteriesymbol blinkt auf dem Display und an der Elterneinheit ertönt ein Signal). 30 Minuten, bevor die Akkus vollständig entleert sind, beginnt die Elterneinheit anzuzeigen, dass der Akkuladestand niedrig ist.

Hinweis: Wenn die Akkus vollständig entleert sind, schaltet sich die Elterneinheit automatisch aus, und die Verbindung zur Babyeinheit wird unterbrochen.

- 1 Entfernen Sie die Akkufachabdeckung (Abb. 6).
- 2 Legen Sie die Akkus ein (Abb. 7).

Hinweis: Achten Sie darauf, dass die Polung (+) bzw. (-) auf den Akkus mit den Markierungen im Akkufach übereinstimmt.

- 3** Setzen Sie die Akkufachabdeckung wieder auf (Abb. 8).
- 4** Schließen Sie den Gerätestecker an das Ladegerät an, stecken Sie den Adapter in eine Steckdose, und stellen Sie die Elterneinheit in das Ladegerät (Abb. 9).
 - Die Ladeanzeige am Ladegerät leuchtet auf.
 - Auf dem Display wird über ein Batterieladesymbol angezeigt, dass die Elterneinheit geladen wird.
- 5** Lassen Sie die Elterneinheit im Ladegerät, bis die Akkus voll aufgeladen sind.
 - Während des Ladevorgangs leuchtet die Ladeanzeige am Ladegerät konstant rot.
 - Wenn die Akkus vollständig geladen sind, wird auf dem Display der Elterneinheit ein volles Batteriesymbol (▢▢▢) angezeigt.
 - Wenn Sie die Elterneinheit vor der ersten Inbetriebnahme oder nach längerem Nichtgebrauch laden, schalten Sie sie aus, und laden Sie sie mindestens 10 Stunden lang ohne Unterbrechung.
 - Wird die Elterneinheit während des Ladens eingeschaltet, dauert der Ladevorgang länger als 8 Stunden. Um die Ladezeit zu verkürzen, schalten Sie die Elterneinheit beim Laden aus.
 - Bei vollständig aufgeladenen Akkus kann die Elterneinheit mindestens 24 Stunden lang ohne Kabel verwendet werden.

Hinweis: Beim erstmaligen Aufladen der Elterneinheit reichen die Akkus für weniger als 24 Stunden Betrieb. Sie erreichen erst nach viermaligem Laden und Entladen ihre volle Kapazität.

Hinweis: Befindet sich die Elterneinheit nicht im Ladegerät, entladen sich die Akkus auch dann allmählich, wenn die Einheit ausgeschaltet ist.

Das Gerät benutzen

- 1** Stellen Sie die Eltern- und die Babyeinheit im selben Raum auf, um die Verbindung zu überprüfen (Abb. 10).
Die Babyeinheit muss dabei mindestens 1 Meter von der Elterneinheit entfernt sein.
- 2** Halten Sie den Ein-/Ausschalter ⏻ an der Babyeinheit gedrückt, bis die Betriebsanzeige beginnt, grün zu leuchten. (Abb. 11)

Hinweis: Die Betriebsanzeige leuchtet immer grün, auch wenn keine Verbindung mit der Elterneinheit besteht.

- Das Nachtlicht leuchtet kurz auf und geht dann wieder aus.
 - Die Batterieanzeige ▢▢▢ leuchtet kurz auf und geht dann wieder aus. (Abb. 12)
- 3** Halten Sie den Ein-/Ausschalter ⏻ an der Elterneinheit gedrückt, bis die Geräuschpegelanzeigen kurz aufleuchten. (Abb. 13)
 - Das Display wird eingeschaltet, und das Batteriesymbol wird angezeigt (Abb. 14).
 - Die LINK-Lampe blinkt rot, und die Meldung "Suchen" erscheint auf dem Display. (Abb. 15)
 - Wenn eine Verbindung zwischen der Eltern- und der Babyeinheit hergestellt wurde, wird die LINK-Lampe an der Elterneinheit grün und leuchtet konstant. Auf dem Display wird die Meldung "Verbunden" angezeigt. (Abb. 16)
 - Nach zwei Sekunden wird anstatt der Meldung "Verbunden" die Temperatur auf dem Display angezeigt. (Abb. 17)
 - Wenn keine Verbindung hergestellt werden kann, hört die LINK-Lampe an der Elterneinheit auf zu blinken und leuchtet rot auf. Von Zeit zu Zeit ertönt an der Elterneinheit ein Signalton, und die Meldung "Nicht verbunden" wird angezeigt. (Abb. 18)

Aufstellen des Babyphones

- 1** Stellen Sie die Babyeinheit mindestens einen Meter von Ihrem Kind entfernt auf (Abb. 19).

- 2** Stellen Sie die Elterneinheit innerhalb des Empfangsbereichs der Babyeinheit auf. Achten Sie darauf, dass sie im Abstand von mindestens einem Meter zur Babyeinheit steht, um akustische Rückkopplungen zu vermeiden (Abb. 20).

Weitere Informationen über den Empfangsbereich finden Sie im nachstehenden Abschnitt "Empfangsbereich".

Empfangsbereich

Der Empfangsbereich des Babyphones beträgt im Freien 330 Meter. Je nach Umgebung und anderen Störfaktoren kann die Reichweite auch geringer sein. Im Haus beträgt die Reichweite bis zu 50 Meter.

Trockene Materialien	Materialstärke	Empfangsverlust
Holz, Gips, Pappe, Glas (ohne Metall, Drähte oder Blei)	< 30 cm	0 - 10%
Ziegel, Sperrholz	< 30 cm	5 - 35%
Stahlbeton	< 30 cm	30 - 100%
Metallgitter oder -stangen	< 1 cm	90 - 100%
Metall- oder Aluplatten	< 1 cm	100%

Bei nassen und feuchten Materialien kann der Empfangsverlust bis zu 100 % ausmachen.

Produktmerkmale

Die folgenden Funktionen werden im Kapitel "Menüoptionen" beschrieben, da sie nur über das Menü der Elterneinheit bedient werden können:

- Die Mikrofonempfindlichkeit einstellen
- Signalton ein-/ausschalten
- Den Zimmertemperaturbereich einstellen (Mindest- und Höchsttemperatur)
- Das Temperatursignal ein-/ausschalten

Die Lautsprecherlautstärke einstellen

- 1** Drücken Sie die Lautstärketasten + oder - an der Babyeinheit, bis die gewünschte Lautsprecherlautstärke für die Babyeinheit erreicht ist (Abb. 21).

Hinweis: Sie können die Lautstärke an der Babyeinheit nur einstellen, wenn ein Schlaflied abgespielt wird.

- 2** Drücken Sie die Lautstärketasten + und - an der Elterneinheit, bis die gewünschte Lautsprecherlautstärke an der Elterneinheit erreicht ist (Abb. 22).

- Das Display zeigt die Lautstärkeeinstellung der Elterneinheit an:

- = Lautstärke ausgeschaltet/Baby stumm überwachen
- = niedrigste Lautstärke
- = höchste Lautstärke

Hinweis: Je höher die Lautstärkeeinstellung, umso mehr Energie verbrauchen die Einheiten.

Sprechfunktion

Über die TALK-Taste an der Elterneinheit können Sie mit Ihrem Kind sprechen (um es beispielsweise zu trösten).

- 1** Halten Sie die TALK-Taste gedrückt, und sprechen Sie aus einer Entfernung von 15-30 cm deutlich ins Mikrofon (Abb. 23).
- Die grüne LINK-Lampe beginnt zu blinken, und die Meldung "Sprechen" erscheint auf dem Display.

- 2** Lassen Sie die TALK-Taste nach dem Sprechen wieder los.





Geräuschpegelanzeigen

Die Elterneinheit überwacht den Geräuschpegel im Kinderzimmer kontinuierlich, und die Geräuschpegelanzeigen zeigen an, ob sich irgendetwas ändert. Beginnt das Baby zu weinen, so leuchten die Geräuschpegelanzeigen an der Elterneinheit auf.

- Solange die Babyeinheit kein Geräusch feststellt, leuchten an der Elterneinheit keine Geräuschpegelanzeigen.
- Wenn die Babyeinheit ein Geräusch wahrnimmt, leuchten eine oder mehrere Geräuschpegelanzeigen an der Elterneinheit auf. Die Zahl der aufleuchtenden Anzeigen ist abhängig von der Lautstärke des von der Babyeinheit wahrgenommenen Geräuschs.

Nachtlicht

Hinweis: Sie können das Nachtlicht auch über das Menü der Elterneinheit ein- und ausschalten (siehe Kapitel "Menüoptionen", Abschnitt "Nachtlicht").

- 1** Drücken Sie an der Babyeinheit die Nachtlicht-Taste , um das Nachtlicht einzuschalten. (Abb. b. 24)
-  erscheint auf dem Display der Elterneinheit.
- 2** Drücken Sie zum Ausschalten des Nachtlichts die Nachtlicht-Taste  erneut.
- Das Nachtlicht wird langsam dunkler, bevor es sich ganz ausschaltet.
 -  wird nicht mehr auf dem Display der Elterneinheit angezeigt.

Tipp: Schalten Sie das Nachtlicht aus, wenn Sie die Babyeinheit mit Batterien betreiben. Dadurch sparen Sie Energie!

Die Elterneinheit rufen





Wenn Sie die Elterneinheit verlegt haben und deren Lautstärke vollständig abgeschaltet ist, können Sie das Gerät mithilfe der PAGE-Taste an der Babyeinheit rufen.

Hinweis: Die Suchfunktion funktioniert nur, wenn die Elterneinheit eingeschaltet ist.

- 1** Drücken Sie die PAGE-Taste an der Babyeinheit (Abb. 25).
- Auf dem Display der Elterneinheit wird die Meldung "Ruf" angezeigt.
 - Die Elterneinheit gibt ein akustisches Rufsignal ab.
- 2** Um dieses zu stoppen, drücken Sie erneut die PAGE-Taste. Sie können aber auch jede beliebige Taste an der Elterneinheit drücken.

Schlaflied-Funktion

Hinweis: Sie können die Schlaflied-Funktion auch über das Menü der Elterneinheit bedienen (siehe Kapitel "Menüoptionen", Abschnitt "Schlaflied-Funktion").

- 1** Drücken Sie die Wiedergabe-/Stopptaste  an der Babyeinheit, um das aktuell ausgewählte Schlaflied wiederzugeben. (Abb. 26)
- Das Schlaflied wird wiedergegeben und fortlaufend wiederholt.
- 2** Um das Schlaflied zu stoppen, drücken Sie die Wiedergabe-/Stopptaste  an der Babyeinheit erneut. (Abb. 26)
- 3** So wählen Sie ein anderes Schlaflied aus, wenn gerade ein Schlaflied wiedergegeben wird: (Abb. 27)
- Drücken Sie die Schlaflied-Taste  an der Babyeinheit.
 - Warten Sie zwei Sekunden, bis das nächste Schlaflied gestartet wird.
 - Wenn Sie ein anderes Schlaflied möchten, drücken Sie erneut die Schlaflied-Taste  an der Babyeinheit.

Alarm bei Reichweitenüberschreitung

Wenn sich die Elterneinheit außerhalb des Empfangsbereichs der Babyeinheit befindet, ertönt an der Elterneinheit von Zeit zu Zeit ein Signalton, und die Meldung "Nicht verbunden" wird angezeigt. Die LINK-Lampe an der Elterneinheit blinkt rot.

Hinweis: Die Meldung "Nicht verbunden" wird bei ausgeschalteter Babyeinheit auch auf dem Display der Elterneinheit angezeigt.

Menüoptionen

Die meisten Funktionen können von der Baby- und der Elterneinheit aus aktiviert werden. Einige können jedoch nur über das Menü der Elterneinheit eingestellt werden.

Menübedienung - Allgemeine Erläuterungen

Hinweis: Menüfunktionen können nur genutzt werden, wenn eine Verbindung zwischen der Babyeinheit und der Elterneinheit hergestellt worden ist.

1 Drücken Sie zum Öffnen des Menüs die MENÜ-Taste (Abb. 28).
 ► Auf dem Display erscheint die erste Menüoption.

2 Wählen Sie über die Taste + bzw. - die gewünschte Menüoption (Abb. 29).

Hinweis: Der Pfeil zeigt an, in welche Richtung Sie navigieren können.

3 Drücken Sie zur Bestätigung die OK-Taste (Abb. 30).

4 Zur Auswahl der gewünschten Einstellung verwenden Sie die Tasten + bzw. -.

5 Drücken Sie zur Bestätigung die OK-Taste.

► Die neue Einstellung blinkt zweimal und wird dann nicht mehr auf dem Display angezeigt.

6 Drücken Sie die MENÜ-Taste erneut, um das Menü zu verlassen.

Das Nachtlicht ein-/ausschalten

1 Wählen Sie über die Tasten + und - die Option "Licht" aus.

2 Drücken Sie zur Bestätigung die OK-Taste.

3 Bei deaktiviertem Nachtlicht wird auf dem Display "Ein?" angezeigt. Drücken Sie die OK-Taste, um das Nachtlicht zu aktivieren. Bei aktiviertem Nachtlicht wird auf dem Display "Aus?" angezeigt. Drücken Sie die OK-Taste, um das Nachtlicht zu deaktivieren.

Schlaflied-Funktion

Auswählen eines Schlaflieds

1 Wählen Sie über die Tasten + und - die Option "Schlaflied" aus.

2 Drücken Sie zur Bestätigung die OK-Taste.

3 Drücken Sie die Taste + einmal oder mehrmals, um aus der Liste eines der fünf Schlaflieder oder "Alle spielen" auszuwählen.

4 Drücken Sie zur Bestätigung die OK-Taste.

Nach der Auswahl eines der fünf Schlaflieder wird dieses fortlaufend wiedergegeben.

Umschalten auf ein anderes Schlaflied

1 Drücken Sie zur Auswahl eines anderen Schlaflieds aus der Liste die Taste +.

2 Drücken Sie zur Bestätigung die OK-Taste.

Unterbrechen der Wiedergabe eines Schlaflieds

- 1 Drücken Sie die OK-Taste.
 - ▶ Die Meldung "Pause" wird auf dem Display angezeigt.

- 2 Drücken Sie erneut die OK-Taste, um die Wiedergabe des Schlaflieds fortzusetzen.

Wenn das Schlaflied nicht innerhalb von 20 Sekunden fortgesetzt wird, wird die Schlafliedfunktion automatisch abgeschaltet. Die Meldung "Pause" und das Schlafliedsymbol werden dann nicht mehr auf dem Display angezeigt.

Stoppen eines Schlaflieds

- 1 Drücken Sie zur Auswahl von "Stopp" aus der Liste die Taste +.
- 2 Drücken Sie zur Bestätigung die OK-Taste.

Die Mikrofonempfindlichkeit einstellen

Hinweis: Die Mikrofonempfindlichkeit kann nur über das Menü der Elterneinheit angepasst werden.

Sie können die Mikrofonempfindlichkeit der Babyeinheit nach Wunsch einstellen. Dazu muss eine Verbindung zwischen Baby- und Elterneinheit bestehen. Dies ist der Fall, wenn die LINK-Lampe an der Elterneinheit konstant grün leuchtet.

- 1 Wählen Sie über die Tasten + und - die Option "Empfindlichkeit" aus.
- 2 Drücken Sie zur Bestätigung die OK-Taste.
- 3 Wählen Sie über die Tasten + und - die gewünschte Mikrofonempfindlichkeit für die Babyeinheit aus.
 - ▶ = niedrigste Empfindlichkeitsstufe
 - ▶ = höchste Empfindlichkeitsstufe
- 4 Drücken Sie zur Bestätigung die OK-Taste.
 - ▶ Die Meldung "Gespeichert" wird auf dem Display angezeigt.

Hinweis: Ist die Babyeinheit auf eine hohe Empfindlichkeitsstufe eingestellt, nimmt sie mehr Geräusche auf und überträgt damit auch häufiger. Dadurch erhöht sich der Energieverbrauch.

Signalton ein-/ausschalten

Hinweis: Der Signalton kann nur über das Menü der Elterneinheit ein- und ausgeschaltet werden.

Diese Funktion ermöglicht Ihnen die lautlose Überwachung Ihres Babys. Es ermöglicht Ihnen den Ton an der Elterneinheit abzustellen und dennoch ein Warnsignal zu erhalten, wenn Ihr Baby weint. Bei eingeschaltetem Signalton ertönt an der Elterneinheit ein akustisches Signal, sobald bei ausgeschalteter Lautstärke die vierte Geräuschpegelanzeige blau aufleuchtet. Außerdem schaltet sich die Display-Hintergrundbeleuchtung der Elterneinheit ein, und das Signalton-Symbol (🔔) blinkt auf dem Display.

- 1 Wählen Sie über die Tasten + und - die Option "Geräuschsignal" aus.
- 2 Drücken Sie zur Bestätigung die OK-Taste.
- 3 Bei deaktiviertem Signalton wird auf dem Display "Ein?" angezeigt. Drücken Sie die OK-Taste, um den Signalton zu aktivieren. Bei aktiviertem Signalton wird auf dem Display "Aus?" angezeigt. Drücken Sie die OK-Taste, um den Signalton zu deaktivieren.
 - ▶ Bei Auswahl von "Ein" wird das Signalton-Symbol (🔔) auf dem Display der Elterneinheit angezeigt.

Den Zimmertemperaturbereich einstellen

Hinweis: Der Zimmertemperaturbereich kann nur über das Menü der Elterneinheit angepasst werden.

Ihr Baby schläft am besten bei einer Zimmertemperatur zwischen 16 °C und 20 °C. Dies ist wichtig, da das Baby seine Körpertemperatur nicht so gut wie ein Erwachsener regulieren kann. Ein Baby braucht länger, um sich an Temperaturschwankungen anzupassen.

Wenn Sie keinen Temperaturbereich festlegen, gibt das Babyphone eine Warnung aus, falls die Temperatur im Zimmer Ihres Babys unter 14 °C fällt oder auf über 30 °C steigt. In diesen Fällen schaltet sich die Display-Hintergrundbeleuchtung der Elterneinheit ein, und auf dem Display wird "Hoch" bzw. "Niedrig" angezeigt. Um die standardmäßige Mindest- bzw. Höchsttemperatur zu ändern, gehen Sie wie im Folgenden beschrieben vor:

Hinweis: Die Temperatur im Kinderzimmer wird auf dem Display der Elterneinheit angezeigt, wenn sie miteinander verbunden sind.

- 1 Wählen Sie über die Tasten + und - die Option "Temperatur" aus.
 - 2 Drücken Sie zur Bestätigung die OK-Taste.
 - 3 Wählen Sie über die Tasten + und - die Option "Bereich" aus.
 - 4 Drücken Sie zur Bestätigung die OK-Taste.
 - 5 Legen Sie über die Tasten + und - die gewünschte Mindesttemperatur fest.
 - 6 Drücken Sie zur Bestätigung die OK-Taste.
 - 7 Legen Sie über die Tasten + und - die gewünschte Höchsttemperatur fest.
 - 8 Drücken Sie zur Bestätigung die OK-Taste.
- Die Meldung "Gespeichert" wird auf dem Display angezeigt.

Hinweis: Wenn die Temperatur im Kinderzimmer unter der eingestellten Mindesttemperatur oder über der eingestellten Höchsttemperatur liegt, ist das Display der Elterneinheit ständig eingeschaltet. Dadurch verbraucht die Einheit Strom.

Das Temperatursignal ein-/ausschalten

Hinweis: Das Temperatursignal kann nur über das Menü der Elterneinheit ein- und ausgeschaltet werden.

Hinweis: Wenn das Temperatursignal zu oft aktiviert wird, verringern Sie die eingestellte Mindesttemperatur bzw. erhöhen Sie die eingestellte Höchsttemperatur (siehe "Den Zimmertemperaturbereich einstellen").

Bei eingeschaltetem Temperaturalarm ertönt das Signal der Elterneinheit, wenn die aktuelle Raumtemperatur die Höchsttemperatur überschreitet oder unter die Mindesttemperatur sinkt. Außerdem schaltet sich die Display-Hintergrundbeleuchtung der Elterneinheit ein, und "Hoch" oder "Niedrig" erscheint auf dem Display. Wenn keine Mindest- oder Höchsttemperatur eingestellt wurde, ertönt das Temperaturwarnsignal, wenn die Raumtemperatur unter 14 °C sinkt oder über 30 °C steigt.

- 1 Wählen Sie über die Tasten + und - die Option "Temperatur" aus.
- 2 Drücken Sie zur Bestätigung die OK-Taste.
- 3 Wählen Sie über die Tasten + und - die Option "Alarm" aus.
- 4 Drücken Sie zur Bestätigung die OK-Taste.
- 5 Bei deaktiviertem Signalton wird auf dem Display "Ein?" angezeigt. Drücken Sie die OK-Taste, um den Signalton zu aktivieren. Bei aktiviertem Signalton wird auf dem Display "Aus?" angezeigt. Drücken Sie die OK-Taste, um den Signalton zu deaktivieren.

Reset-Funktion

Mithilfe dieser Funktion im Menü der Elterneinheit können Sie die Eltern- und die Babyeinheit gleichzeitig auf die Standardeinstellungen zurücksetzen. Dies kann bei Problemen nützlich sein, die sich anhand der Lösungsvorschläge im Kapitel "Häufig gestellte Fragen" nicht beheben lassen.

- 1 Wählen Sie über die Tasten + und - die Option "Reset" aus.
- 2 Drücken Sie zur Bestätigung die OK-Taste.
 - ▶ Auf dem Display der Elterneinheit wird die Meldung "Bestätigen?" angezeigt.
- 3 Drücken Sie zur Bestätigung die OK-Taste.
 - ▶ Die Elterneinheit wird aus- und wieder eingeschaltet.
 - ▶ Damit sind die beiden Einheiten auf die werkseitigen Standardeinstellungen zurückgesetzt.

Standardeinstellungen

Elterneinheit

- Lautsprecherlautstärke : 1
- Mikrofonempfindlichkeit: 3
- Signaltone: aus
- Temperatursignal: aus
- Warnsignal "Temperatur zu niedrig": 14 °C
- Warnsignal "Temperatur zu hoch": 30°C

Babyeinheit

- Lautsprecherlautstärke: 3
- Nachtlicht: Aus
- Schlaflied: 1

Zubehör

Gürtel-Clip und Halstrageband

Sind die Akkus der Elterneinheit ausreichend aufgeladen, können Sie die Einheit überall im und um das Haus mitnehmen. Befestigen Sie die Elterneinheit dazu entweder mithilfe des Gürtel-Clips an Ihrem Gürtel oder am Hosens- bzw. Rockbund oder hängen Sie sie sich am Halstrageband um den Hals. So können Sie Ihr Kind überwachen und haben dennoch beide Hände frei.

Den Gürtel-Clip anbringen

- 1 Stecken Sie den Gürtel-Clip auf die Elterneinheit (Abb. 31).

Den Gürtel-Clip abnehmen

- 1 Ziehen Sie den Gürtel-Clip von der Elterneinheit ab.

Das Halstrageband anbringen

- 1 Stecken Sie die Endschleufe des Halstragebands durch die Öffnung hinter der Riemenbefestigung. Fädeln Sie das Halstrageband durch die Endschleufe, und ziehen Sie das Halstrageband fest (Abb. 32).

Das Halstrageband abnehmen

- 1 Fädeln Sie das Halstrageband durch die Endschleufe, und ziehen Sie die Endschleufe aus der Öffnung hinter der Riemenbefestigung

Reinigung und Wartung

Tauchen Sie die Eltern- und die Babyeinheit nicht in Wasser ein und reinigen Sie sie auch nicht unter fließendem Wasser.

Verwenden Sie weder Reinigungspray noch flüssige Reinigungsmittel.

- 1 Ziehen Sie den Adapter der Babyeinheit aus der Steckdose, sofern er eingesteckt ist, und nehmen Sie die Elterneinheit aus dem Ladegerät.
- 2 Reinigen Sie die Eltern- und die Babyeinheit mit einem feuchten Tuch.

Achten Sie darauf, dass die Elterneinheit trocken ist, bevor Sie sie wieder in das angeschlossene Ladegerät stellen.

- 3 Reinigen Sie das Ladegerät mit einem trockenen Tuch.
- 4 Reinigen Sie die Adapter mit einem trockenen Tuch.

Aufbewahrung

- Wenn Sie vorhaben, das Babyphone längere Zeit nicht zu benutzen, entnehmen Sie die Batterien aus der Babyeinheit bzw. die Akkus aus der Elterneinheit. Verwahren Sie die Elterneinheit, die Babyeinheit und die Adapter an einem kühlen und trockenen Ort.

Ersatz

Babyeinheit

Batterien

Ersetzen Sie die Batterien der Babyeinheit ausschließlich durch vier 1,5-V-Batterien des Typs R6 AA.

Hinweis: Wir empfehlen Ihnen, Batterien von Philips zu verwenden.

Adapter

Der Adapter der Babyeinheit darf nur durch einen Adapter des Originaltyps ersetzt werden. Neue Adapter können Sie bei Ihrem Händler oder bei einem Philips Service-Center bestellen.

- Nur GB: SSA-5S-09 UK 075040F
- Andere Länder: SSA-5W-09 EU 075040F

Elterneinheit

Batterien

Ersetzen Sie die Akkus der Elterneinheit ausschließlich mit zwei NiMh AAA 900mAh Akkus.

Hinweis: Wir empfehlen Ihnen, Akkus von Philips zu verwenden.

Adapter

Der Adapter des Ladegeräts der Elterneinheit darf nur durch einen Adapter des Originaltyps ersetzt werden. Neue Adapter können Sie bei Ihrem Händler oder bei einem Philips Service-Center bestellen.

- Nur GB: SSA-5S-09 UK 075040F
- Andere Länder: SSA-5W-09 EU 075040F

Umweltschutz

- Werfen Sie das Gerät am Ende der Lebensdauer nicht in den normalen Hausmüll. Bringen Sie es zum Recycling zu einer offiziellen Sammelstelle. Auf diese Weise helfen Sie, die Umwelt zu schonen (Abb. 33).
- Akkus und Batterien enthalten Substanzen, die die Umwelt gefährden können. Entsorgen Sie Akkus und Batterien nicht im normalen Hausmüll, sondern geben Sie sie an einer offiziellen Sammelstelle ab. Entfernen Sie in jedem Fall Akkus und nicht wiederaufladbare Batterien, bevor Sie das Gerät entsorgen und an einer offiziellen Sammelstelle abgeben.

Garantie und Kundendienst

Benötigen Sie weitere Informationen oder treten Probleme auf, besuchen Sie bitte die Philips AVENT Website www.philips.com/AVENT oder setzen Sie sich mit einem Philips Service-Center in Ihrem Land in Verbindung (Telefonnummer siehe Garantieschrift). Sollte es in Ihrem Land kein Service-Center geben, wenden Sie sich bitte an Ihren Philips-Händler.

Häufig gestellte Fragen

Dieses Kapitel enthält die am häufigsten zu diesem Gerät gestellten Fragen. Sollten Sie hier keine Antwort auf Ihre Frage finden, wenden Sie sich bitte an das Philips Service-Center in Ihrem Land.

Frage	Antwort
Warum leuchten die Betriebsanzeige der Babyeinheit und die LINK-Lampe der Elterneinheit nicht auf, wenn ich den Ein-/Ausschalter an den Einheiten drücke?	Möglicherweise sind die Akkus der Elterneinheit leer und die Elterneinheit befindet sich nicht im angeschlossenen Ladegerät. Stecken Sie den Adapter des Ladegeräts in die Steckdose, und stellen Sie die Elterneinheit in das Ladegerät. Drücken Sie dann den Ein-/Ausschalter, um eine Verbindung zur Babyeinheit herzustellen.
	Möglicherweise sind die Batterien der Babyeinheit leer, und die Babyeinheit ist nicht an das Stromnetz angeschlossen. Ersetzen Sie die Batterien, oder schließen Sie die Babyeinheit an das Stromnetz an. Drücken Sie dann den Ein-/Ausschalter, um die Verbindung mit der Elterneinheit herzustellen.
	Baby- und die Elterneinheit haben möglicherweise keine Verbindung zueinander. Verringern Sie den Abstand zwischen Eltern- und Babyeinheit, beachten Sie dabei jedoch einen Mindestabstand von 1 Meter.
	Blinkt die LINK-Lampe an der Elterneinheit noch immer nicht, stellen Sie die Einheiten über die Reset-Funktion auf die Standardeinstellungen zurück.
Warum leuchtet die LINK-Lampe an der Elterneinheit durchgehend rot, und warum erscheint die Meldung "Keine Verb." auf dem Display?	Die Reichweite zwischen Eltern- und Babyeinheit ist überschritten. Bringen Sie die Elterneinheit näher zur Babyeinheit.
	Die Babyeinheit wird möglicherweise ausgeschaltet. Schalten Sie sie wieder ein.
Warum blinkt die Batterieanzeige an der Babyeinheit rot?	Die Batterien der Babyeinheit sind fast leer. Tauschen Sie sie aus, oder schließen Sie die Babyeinheit an das Stromnetz an (siehe Kapitel "Für den Gebrauch vorbereiten").

Frage	Antwort
Warum ertönt an der Elterneinheit ein akustisches Signal?	<p>Ertönt das Signal an der Elterneinheit, während die LINK-Lampe durchgängig rot leuchtet und die Meldung "Keine Verb." auf dem Display angezeigt wird, ist die Verbindung mit der Babyeinheit unterbrochen. Verringern Sie den Abstand zwischen Eltern- und Babyeinheit.</p> <p>Ertönt das Signal an der Elterneinheit, und das Batteriesymbol auf dem Display ist leer; sind die Akkus der Elterneinheit fast leer. Laden Sie sie auf.</p>
	<p>Wenn Sie bei eingeschaltetem Signalton die Lautstärke ausgeschaltet haben, ertönt an der Elterneinheit ein akustisches Signal, sobald die vierte Geräuschpegelanzeige aufleuchtet, weil die Babyeinheit ein Geräusch festgestellt hat.</p> <p>Wenn Sie an der Elterneinheit die Zimmertemperatur eingestellt haben und das Temperatursignal eingeschaltet ist, ertönt an der Elterneinheit ein akustisches Signal, sobald die Temperatur unter den eingestellten Wert bzw. unter 14 °C sinkt oder über den eingestellten Wert bzw. auf über 30 °C steigt.</p>
	Die Babyeinheit wird möglicherweise ausgeschaltet. Schalten Sie sie wieder ein.
Warum ertönt aus dem Gerät ein Pfeifton?	Möglicherweise stehen die beiden Einheiten zu nah beieinander. Vergewissern Sie sich, dass Sie den Mindestabstand von 1 Meter zwischen Eltern- und Babyeinheit eingehalten haben.
	Möglicherweise ist die Lautstärke der Elterneinheit zu hoch eingestellt. Verringern Sie die Lautstärke.
Warum höre ich kein Geräusch/Warum kann ich nicht hören, ob mein Kind weint?	Die Lautstärke der Elterneinheit ist möglicherweise zu niedrig eingestellt oder völlig abgeschaltet. Erhöhen Sie die Lautstärke an der Elterneinheit.
	Die Mikrofonempfindlichkeit der Babyeinheit ist möglicherweise zu niedrig eingestellt. Stellen Sie die Mikrofonempfindlichkeit über das Menü der Elterneinheit auf einen höheren Wert ein.
	Baby- und Elterneinheit haben möglicherweise keine Verbindung zueinander. Verringern Sie den Abstand zwischen den beiden Einheiten.
Warum reagiert die Elterneinheit zu schnell auf Umgebungsgeräusche?	Die Babyeinheit nimmt auch andere Geräusche als die Ihres Kindes wahr. Stellen Sie die Babyeinheit näher zum Kind hin auf (achten Sie dabei aber auf den Mindestabstand von 1 Meter).
	Die Mikrofonempfindlichkeit der Babyeinheit ist möglicherweise zu hoch eingestellt. Stellen Sie die Mikrofonempfindlichkeit über das Menü der Elterneinheit auf einen niedrigeren Wert ein.
Warum reagiert die Elterneinheit zu langsam, wenn mein Kind weint?	Die Mikrofonempfindlichkeit der Babyeinheit ist möglicherweise zu niedrig eingestellt. Stellen Sie die Mikrofonempfindlichkeit über das Menü der Elterneinheit auf einen höheren Wert ein.

Frage	Antwort
Weshalb entleeren sich die Batterien in der Babyeinheit so schnell?	Die Mikrofonempfindlichkeit der Babyeinheit ist möglicherweise zu hoch eingestellt, was dazu führt, dass die Babyeinheit häufiger sendet. Stellen Sie die Mikrofonempfindlichkeit über das Menü der Elterneinheit auf einen niedrigeren Wert ein.
	Möglicherweise ist die Lautstärke an der Babyeinheit zu hoch eingestellt, wodurch die Einheit viel Energie verbraucht. Verringern Sie die Lautstärke an der Babyeinheit.
	Sie haben u. U. eine maximale Zimmertemperatur eingestellt, die niedriger als die tatsächliche ist, oder eine Mindesttemperatur, die höher ist als die tatsächliche Raumtemperatur. Die Babyeinheit sendet weiterhin Daten an die Elterneinheit, wodurch sich der Stromverbrauch erhöht. Aus diesem Grund entleeren sich die Batterien der Babyeinheit schneller.
	Möglicherweise haben Sie das Nachlicht eingeschaltet. Wenn Sie das Nachlicht verwenden möchten, empfehlen wir, die Babyeinheit am Netz zu betreiben.
Warum braucht die Elterneinheit länger als 8 Stunden zum Aufladen?	Möglicherweise ist die Elterneinheit während des Ladevorgangs eingeschaltet. Schalten Sie sie während des Ladens aus.
Für das Babyphone wird ein Empfangsbereich von 330 Metern angegeben. Warum funktioniert mein Babyphone nur in einem erheblich kleineren Bereich?	Der angegebene Empfangsbereich gilt nur für den Betrieb im Freien. Innerhalb des Hauses ist der Empfang durch Anzahl und Beschaffenheit der Wände bzw. Decken begrenzt, die zwischen den beiden Einheiten liegen. Daher beträgt der Empfangsbereich im Haus maximal 50 Meter.
Warum geht die Verbindung manchmal verloren? Warum ist der Ton hin und wieder unterbrochen?	Die Baby- und die Elterneinheit stehen möglicherweise nahe an der äußeren Grenze des Empfangsbereichs. Versuchen Sie es mit einem anderen Aufstellungsort oder verringern Sie den Abstand zwischen den Einheiten. Beachten Sie bitte auch, dass die Einheiten immer etwa 30 Sekunden brauchen, um eine Verbindung zueinander herzustellen.
Was passiert bei einem Stromausfall?	Ist die Elterneinheit ausreichend aufgeladen, funktioniert sie auch bei Stromausfall, sowohl im Ladegerät als auch außerhalb davon. Befinden sich in der Babyeinheit Batterien, schaltet sie ebenfalls bei Stromausfall automatisch auf Batteriebetrieb um.
Ist mein Babyphone abhör- und störungssicher?	Dank der DECT-Technologie ist dieses Babyphone abhörsicher und unempfindlich gegen Störungen durch andere Geräte.
Die Betriebszeit der Elterneinheit wird mit mindestens 24 Stunden angegeben. Warum ist dieser Zeitraum bei meiner Elterneinheit kürzer?	Nach dem erstmaligen Laden der Akkus in der Elterneinheit beträgt die Betriebsdauer weniger als 24 Stunden. Die Akkus erreichen ihre volle Kapazität erst nach mindestens vier Lade- und Entladevorgängen.

Frage	Antwort
	Möglicherweise ist die Lautstärke an der Elterneinheit zu hoch eingestellt, wodurch sie viel Energie verbraucht. Verringern Sie die Lautstärke an der Elterneinheit.
	Die Mikrofonempfindlichkeit der Babyeinheit ist möglicherweise zu hoch eingestellt, wodurch die Elterneinheit viel Energie verbraucht. Stellen Sie die Mikrofonempfindlichkeit über das Menü der Elterneinheit auf einen niedrigeren Wert ein.
Warum erscheint das Batteriesymbol nicht auf dem Display der Elterneinheit, wenn ich mit dem Laden der Elterneinheit beginne?	Beim ersten Aufladen bzw. nach einer längeren Pause dauert es ggf. einige Minuten, bis das Batteriesymbol auf dem Display der Elterneinheit angezeigt wird.

Εισαγωγή

Συγχαρητήρια για την αγορά σας και καλώς ήρθατε στη Philips AVENT! Για να επωφεληθείτε πλήρως από την υποστήριξη που παρέχει η Philips AVENT, καταχωρήστε το προϊόν σας στην ιστοσελίδα www.philips.com/welcome.





Η Philips AVENT είναι αφοσιωμένη στη δημιουργία αξιόπιστων προϊόντων φροντίδας που προσφέρουν στους γονείς τη σιγουριά που χρειάζονται. Αυτό το βρεφικό μόνιτορ της Philips AVENT παρέχει διαρκή υποστήριξη, εξασφαλίζοντας ότι μπορείτε πάντα να ακούτε το μωρό σας καθαρά και χωρίς παρεμβολές. Η τεχνολογία DECT εγγυάται μηδενικές παρεμβολές από άλλες ασύρματες συσκευές και πεντακάθαρο σήμα ανάμεσα στη μονάδα μωρού και τη μονάδα γονέα. Ο αισθητήρας θερμοκρασίας σας δίνει τη δυνατότητα να παρακολουθείτε τη θερμοκρασία στο δωμάτιο του μωρού σας και να ορίζετε προσωπικές ρυθμίσεις έτσι ώστε να εξασφαλίζετε την άνεση του μωρού σας στο δωμάτιό του.

Γενική περιγραφή (Εικ. 1)

A Μονάδα γονέα

- 1 Κουμπί on/off 
- 2 Υποδοχή για κλιπ ζώνης
- 3 Κουμπί TALK (Ομιλία)
- 4 Κουμπί MENU (Μενού)
- 5 Λυχνία LINK (Σύνδεση)
- 6 Μικρόφωνο
- 7 Ηχείο
- 8 Κουμπιά μενού και έντασης ήχου +/-
- 9 Κουμπί OK
- 10 Οθόνη
- 11 Λυχνίες επιπέδου ήχου
- 12 Κλιπ ζώνης
- 13 Μετασχηματιστής
- 14 Μικρό βύσμα συσκευής
- 15 Βάση φόρτισης
- 16 Λυχνία φόρτισης
- 17 Θήκη για επαναφορτιζόμενες μπαταρίες
- 18 Λουράκι λαιμού
- 19 Καπάκι θήκης για επαναφορτιζόμενες μπαταρίες
- 20 Επαναφορτιζόμενες μπαταρίες (συμπεριλαμβάνονται)
- 21 Υποδοχή για λουράκι λαιμού

B Μονάδα μωρού

- 1 Κουμπί on/off 
- 2 Κουμπί PAGE (Εντοπισμός)
- 3 Κουμπί έναρξης/διακοπής 
- 4 Κουμπί νανουρίσματος 
- 5 Λυχνία μπαταρίας 
- 6 Κουμπί νυχτερινού φωτός 
- 7 Λυχνία λειτουργίας
- 8 Κουμπιά έντασης ήχου +/-
- 9 Μικρόφωνο
- 10 Μετασχηματιστής
- 11 Μεγάλο βύσμα συσκευής
- 12 Ηχείο
- 13 Αισθητήρας θερμοκρασίας
- 14 Υποδοχή για μεγάλο βύσμα συσκευής
- 15 Θήκη για μη επαναφορτιζόμενες μπαταρίες

- 16 Καπάκι θήκης για μη επαναφορτιζόμενες μπαταρίες
 17 Μη επαναφορτιζόμενες μπαταρίες (δεν περιλαμβάνονται)

C Οθόνη

- 1 H° = ένδειξη θερμοκρασίας δωματίου
- 2 H° = ειδοποίηση ήχου
- 3 H° = νανούρισμα
- 4 H° = νυχτερινό φως
- 5 H° = σύμβολο μπαταρίας

Για άλλες ενδείξεις της οθόνης και επίπεδα έντασης ήχου/ευαισθησίας, δείτε τα κεφάλαια 'Χαρακτηριστικά' και 'Επιλογές μενού'.

Σημαντικό

Διαβάστε αυτό το εγχειρίδιο χρήσης προσεκτικά πριν χρησιμοποιήσετε τη συσκευή και φυλάξτε το για μελλοντική αναφορά.

Κίνδυνος

- Μην βυθίζετε ποτέ κανένα μέρος του βρεφικού μόνιτορ σε νερό ή οποιοδήποτε άλλο υγρό.

Προειδοποίηση

- Πριν συνδέσετε τη συσκευή, ελέγξτε εάν η τάση που αναγράφεται στους μετασχηματιστές της μονάδας μωρού και της βάσης φόρτισης αντιστοιχούν στην τοπική τάση ρεύματος.
- Χρησιμοποιείτε μόνο τον μετασχηματιστή που παρέχεται για να συνδέσετε τη μονάδα μωρού στην πρίζα.
- Χρησιμοποιείτε μόνο τη βάση φόρτισης και τον μετασχηματιστή που παρέχονται για να φορτίσετε τη μονάδα γονέα.
- Μην κόψετε τα βύσματα των μετασχηματιστών για να τα αντικαταστήσετε με άλλα, καθώς αυτό θα προκαλέσει επικίνδυνες καταστάσεις.
- Εάν οι μετασχηματιστές υποστούν βλάβη, θα πρέπει να αντικατασταθούν μόνο με γνήσιους προς αποφυγή κινδύνου. Για πληροφορίες σχετικά με το σωστό τύπο μετασχηματιστών, ανατρέξτε στο κεφάλαιο 'Αντικατάσταση'.
- Εάν η βάση φόρτισης της μονάδας γονέα υποστεί βλάβη, θα πρέπει να αντικατασταθεί μόνο με γνήσια.
- Μην χρησιμοποιείτε ποτέ το βρεφικό μόνιτορ σε υγρά μέρη ή κοντά σε νερό.
- Με εξαίρεση τις θήκες μπαταριών, μην ανοίγετε το περίβλημα της μονάδας μωρού και της μονάδας γονέα προς αποφυγή κινδύνου ηλεκτροπληξίας.
- Αυτή η συσκευή δεν προορίζεται για χρήση από άτομα (συμπεριλαμβανομένων των παιδιών) με περιορισμένες σωματικές, αισθητήριες ή διανοητικές ικανότητες ή από άτομα χωρίς εμπειρία και γνώση, εκτός και εάν τη χρησιμοποιούν υπό επίτηρηση ή έχουν λάβει οδηγίες σχετικά με τη χρήση της συσκευής από άτομο υπεύθυνο για την ασφάλειά τους.
- Τα παιδιά θα πρέπει να επιβλέπονται προκειμένου να διασφαλιστεί ότι δεν θα παίζουν με τη συσκευή.

Προσοχή

- Χρησιμοποιείτε και αποθηκεύετε τη συσκευή σε θερμοκρασίες μεταξύ 10°C και 40°C.
- Μην εκθέτετε τη μονάδα μωρού και τη μονάδα γονέα σε υπερβολικό κρύο ή ζέση ή σε άμεσο ηλιακό φως. Μην τοποθετείτε τη μονάδα μωρού και τη μονάδα γονέα κοντά σε πηγές θερμότητας.
- Φροντίστε ώστε τη μονάδα μωρού και το καλώδιο να βρίσκονται πάντα σε σημείο που δεν μπορεί να φτάσει το μωρό (σε απόσταση τουλάχιστον 1 μέτρου/3 ποδιών).
- Μην τοποθετείτε ποτέ τη μονάδα μωρού στο κρεβάτι ή το πάρκο του μωρού.
- Μην καλύπτετε ποτέ τη μονάδα γονέα και τη μονάδα μωρού με οτιδήποτε (π.χ. πετσέτα ή κουβέρτα).
- Τοποθετείτε πάντα μη επαναφορτιζόμενες μπαταρίες σωστού τύπου στη μονάδα μωρού.
- Τοποθετείτε πάντα επαναφορτιζόμενες μπαταρίες σωστού τύπου στη μονάδα γονέα.

- Εάν τοποθετήσετε τη μονάδα γονέα δίπλα σε πομπό ή άλλη συσκευή DECT (π.χ. τηλέφωνο DECT), η σύνδεση με τη μονάδα μωρού ενδέχεται να χαθεί.

Γενικά

- Αυτό το βρεφικό μόνιτορ προορίζεται για βοήθημα. Δεν αποτελεί υποκατάστατο της υπεύθυνης και σωστής επιτήρησης ενός ενήλικου και δεν πρέπει να χρησιμοποιείται ως τέτοιο.
- Ο αισθητήρας θερμοκρασίας μετρά μόνο τη θερμοκρασία στο δωμάτιο του μωρού. Δεν μπορεί να χρησιμοποιηθεί για έλεγχο ή προσαρμογή της θερμοκρασίας στο δωμάτιο του μωρού.

Ηλεκτρομαγνητικά Πεδία (EMF)

Η συγκεκριμένη συσκευή της Philips AVENT συμμορφώνεται με όλα τα πρότυπα που αφορούν τα ηλεκτρομαγνητικά πεδία (EMF). Εάν γίνει σωστός χειρισμός και σύμφωνα με τις οδηγίες του παρόντος εγχειριδίου χρήσης, η συσκευή είναι ασφαλής στη χρήση βάσει των επιστημονικών αποδείξεων που είναι διαθέσιμες μέχρι σήμερα.

Προετοιμασία για χρήση

Μονάδα μωρού

Μπορείτε να χρησιμοποιήσετε τη μονάδα μωρού είτε με ρεύμα είτε με μη επαναφορτιζόμενες μπαταρίες. Ακόμα και εάν πρόκειται να χρησιμοποιήσετε τη μονάδα με ρεύμα, σας συνιστούμε να τοποθετήσετε τις μη επαναφορτιζόμενες μπαταρίες. Έτσι εξασφαλίζεται η αυτόματη εφεδρική λειτουργία σε περίπτωση διακοπής ρεύματος.

Λειτουργία με ρεύμα

- 1 Συνδέστε το μεγάλο βύσμα της συσκευής στη μονάδα μωρού και το μετασχηματιστή στην πρίζα (Εικ. 2).
- Η λυχνία λειτουργίας ανάβει.

Λειτουργία με μη επαναφορτιζόμενες μπαταρίες

Η μονάδα μωρού λειτουργεί με τέσσερις μπαταρίες R6 AA 1,5V (δεν συμπεριλαμβάνονται). Σας συνιστούμε να χρησιμοποιείτε τις μπαταρίες LR6 PowerLife της Philips. Μην χρησιμοποιείτε επαναφορτιζόμενες μπαταρίες, καθώς η μονάδα μωρού δεν διαθέτει λειτουργία φόρτισης.

Αποσυνδέστε τη μονάδα μωρού από την πρίζα και βεβαιωθείτε ότι τα χέρια σας και η μονάδα είναι στεγνά όταν τοποθετείτε τις μη επαναφορτιζόμενες μπαταρίες.

- 1 Αφαιρέστε το καπάκι της θήκης για μη επαναφορτιζόμενες μπαταρίες. (Εικ. 3)
- 2 Τοποθετήστε τέσσερις μη επαναφορτιζόμενες μπαταρίες (Εικ. 4).

Σημείωση: Βεβαιωθείτε ότι οι πόλοι + και - δείχνουν προς τη σωστή κατεύθυνση.

- 3 Επανατοποθετήστε το καπάκι. (Εικ. 5)

Σημείωση: Όταν η ισχύς των μπαταριών είναι χαμηλή, η λυχνία μπαταρίας στη μονάδα μωρού αναβοσβήνει κόκκινη.

Μονάδα γονέα

Λειτουργία με επαναφορτιζόμενες μπαταρίες

Η μονάδα γονέα παρέχεται με δύο επαναφορτιζόμενες μπαταρίες NiMH AAA 900mAh. Φορτίστε τη μονάδα γονέα πριν τη χρησιμοποιήσετε για πρώτη φορά ή όταν η μονάδα γονέα υποδεικνύει ότι η ισχύς των μπαταριών είναι χαμηλή (το σύμβολο άδειας μπαταρίας αναβοσβήνει στην οθόνη και ένα ηχητικό σήμα ακούγεται από τη μονάδα γονέα). Η μονάδα

γονέα αρχίζει να υποδεικνύει ότι η ισχύς των μπαταριών είναι χαμηλή 30 λεπτά πριν αδειάσουν εντελώς οι μπαταρίες.

Σημείωση: Εάν οι μπαταρίες είναι εντελώς άδειες, η μονάδα γονέα απενεργοποιείται αυτόματα και χάνει την επαφή με τη μονάδα μωρού.

1 Αφαιρέστε το καπάκι της θήκης για τις επαναφορτιζόμενες μπαταρίες (Εικ. 6).

2 Τοποθετήστε τις επαναφορτιζόμενες μπαταρίες (Εικ. 7).

Σημείωση: Βεβαιωθείτε ότι οι πόλοι + και - των μπαταριών δείχνουν προς τη σωστή κατεύθυνση.

3 Επανατοποθετήστε το καπάκι (Εικ. 8).

4 Εισαγάγετε το μικρό βύσμα της συσκευής στη βάση φόρτισης, συνδέστε το μετασχηματιστή στην πρίζα και τοποθετήστε τη μονάδα γονέα στη βάση φόρτισης (Εικ. 9).

► Η λυχνία φόρτισης στη βάση φόρτισης ανάβει.

► Στην οθόνη εμφανίζεται ένα σύμβολο φόρτισης μπαταρίας υποδεικνύοντας ότι η μονάδα γονέα φορτίζεται.

5 Αφήστε τη μονάδα γονέα στη βάση φόρτισης μέχρι να φορτιστούν πλήρως οι μπαταρίες.

► Κατά τη διάρκεια της φόρτισης, η λυχνία φόρτισης της βάσης φόρτισης παραμένει συνεχώς αναμμένη.

► Όταν οι μπαταρίες φορτιστούν πλήρως, στην οθόνη της μονάδας γονέα εμφανίζεται ένα σύμβολο γεμάτης μπαταρίας .

- Όταν φορτίζετε τη μονάδα γονέα για πρώτη φορά ή μετά από μεγάλο διάστημα μη χρήσης, απενεργοποιήστε την και αφήστε την να φορτιστεί για τουλάχιστον 10 συνεχόμενες ώρες.

- Η φόρτιση συνήθως διαρκεί 8 ώρες, αλλά θα διαρκέσει περισσότερο εάν η μονάδα γονέα είναι ενεργοποιημένη κατά τη φόρτιση. Για μείωση του χρόνου φόρτισης στο λιγότερο δυνατό, απενεργοποιείτε τη μονάδα γονέα κατά τη φόρτιση.

- Όταν οι μπαταρίες είναι πλήρως φορτισμένες, η μονάδα γονέα επιτρέπει αυτονομία χρήσης για τουλάχιστον 24 ώρες.

Σημείωση: Στην πρώτη φόρτιση της μονάδας γονέα, ο χρόνος λειτουργίας είναι μικρότερος από 24 ώρες. Η πλήρης απόδοση των μπαταριών θα είναι διαθέσιμη μετά από τέσσερις φορές φόρτισης και αποφόρτισης.

Σημείωση: Όταν η μονάδα γονέα δεν είναι τοποθετημένη στη βάση φόρτισης, οι μπαταρίες σταδιακά αποφορτίζονται, ακόμη κι όταν η μονάδα γονέα είναι απενεργοποιημένη.

Χρήση της συσκευής

1 Τοποθετήστε τη μονάδα γονέα και τη μονάδα μωρού στο ίδιο δωμάτιο για να ελέγξετε τη σύνδεση (Εικ. 10).

Φροντίστε ώστε η μονάδα μωρού να βρίσκεται σε απόσταση τουλάχιστον 1 μέτρου/3 ποδιών από τη μονάδα γονέα.

2 Πατήστε και κρατήστε πατημένο το κουμπί on/off  στη μονάδα μωρού μέχρι να ανάψει η πράσινη λυχνία λειτουργίας. (Εικ. 11)

Σημείωση: Η λυχνία λειτουργίας ανάβει πάντα πράσινη, ακόμα και όταν δεν υπάρχει σύνδεση με τη μονάδα γονέα.

► Το νυχτερινό φως ανάβει για λίγο και μετά σβήνει ξανά.

► Η λυχνία της μπαταρίας  ανάβει για λίγο και μετά σβήνει ξανά. (Εικ. 12)

3 Πατήστε και κρατήστε πατημένο το κουμπί on/off  στη μονάδα γονέα μέχρι να ανάψουν για λίγο οι λυχνίες επιπέδου ήχου. (Εικ. 13)

- Η οθόνη ανάβει και το σύμβολο μπαταρίας εμφανίζεται στην οθόνη (Εικ. 14).
- Η λυχνία LINK αναβοσβήνει κόκκινη και το μήνυμα 'Searching' (Αναζήτηση) εμφανίζεται στην οθόνη. (Εικ. 15)
- Η λυχνία LINK στη μονάδα γονέα αλλάζει σε πράσινη και ανάβει συνεχόμενα όταν έχει επιτευχθεί σύνδεση ανάμεσα στη μονάδα μωρού και τη μονάδα γονέα. Το μήνυμα 'Linked' (Πραγματοποιήθηκε σύνδεση) εμφανίζεται στην οθόνη. (Εικ. 16)
- Μετά από 2 δευτερόλεπτα, το μήνυμα 'Linked' (Πραγματοποιήθηκε σύνδεση) εξαφανίζεται και η τιμή θερμοκρασίας εμφανίζεται στην οθόνη. (Εικ. 17)
- Εάν δεν έχει επιτευχθεί σύνδεση, η λυχνία LINK στη μονάδα γονέα σταματά να αναβοσβήνει και ανάβει κόκκινη. Από τη μονάδα γονέα ακούγεται ένα ηχητικό σήμα ανά διαστήματα και το μήνυμα 'Not Linked' (Μη συνδεδεμένες) εμφανίζεται στην οθόνη. (Εικ. 18)

Καθορισμός θέσης του βρεφικού μόνιτορ

- 1 Τοποθετήστε τη μονάδα μωρού σε απόσταση τουλάχιστον 1 μέτρου/3 ποδιών από το μωρό σας (Εικ. 19).
- 2 Τοποθετήστε τη μονάδα γονέα εντός της εμβέλειας λειτουργίας της μονάδας μωρού. Φροντίστε ώστε να βρίσκεται σε απόσταση τουλάχιστον 1 μέτρου/3 ποδιών από τη μονάδα μωρού προς αποφυγή ακουστικής ανάδρασης (Εικ. 20).

Για περισσότερες πληροφορίες σχετικά με την εμβέλεια λειτουργίας, δείτε παρακάτω την ενότητα 'Εμβέλεια λειτουργίας'.

Εμβέλεια λειτουργίας

Η εμβέλεια λειτουργίας του βρεφικού μόνιτορ είναι 330 μέτρα/1000 πόδια σε εξωτερικό χώρο. Ανάλογα με τον περιβάλλοντα χώρο και άλλους παρεμβάλλοντες παράγοντες, αυτή η εμβέλεια ενδέχεται να είναι μικρότερη. Σε εσωτερικό χώρο η εμβέλεια λειτουργίας φτάνει τα 50 μέτρα/150 πόδια.

Στεγνά υλικά	Πάχος υλικών	Απώλεια εμβέλειας
Ξύλο, γύψος, χαρτόνι, γυαλί (χωρίς μέταλλο, καλώδια ή μολυβδό)	< 30 εκ./12 ίν.	0-10%
Τούβλο, κοντραπλακέ	< 30 εκ./12 ίν.	5-35%
Ενισχυμένοτσιμέντο	< 30 εκ./12 ίν.	30-100%
Μεταλλικές γρίλιες ή μπάρες	< 1 εκ./0,4 ίν.	90-100%
Φύλλα μετάλλου ή αλουμινίου	< 1 εκ./0,4 ίν.	100%

Για υγρά υλικά, η απώλεια εμβέλειας ενδέχεται να φτάνει το 100%.

Χαρακτηριστικά

Τα ακόλουθα χαρακτηριστικά περιγράφονται στο κεφάλαιο 'Επιλογές μενού', καθώς η λειτουργία τους είναι δυνατή μόνο από το μενού της μονάδας γονέα:

- Ρύθμιση ευαισθησίας μικροφώνου
- Ενεργοποίηση/απενεργοποίηση ειδοποίησης ήχου
- Ρύθμιση εύρους της θερμοκρασίας δωματίου (ελάχιστη και μέγιστη θερμοκρασία)
- Ενεργοποίηση/απενεργοποίηση ειδοποίησης θερμοκρασίας

Ρύθμιση έντασης ηχείου

- 1 Πατήστε το κουμπί έντασης ήχου + ή – στη μονάδα μωρού έως ότου φτάσετε στην επιθυμητή ένταση ηχείου για τη μονάδα μωρού (Εικ. 21).

Σημείωση: Μπορείτε να ρυθμίσετε την ένταση ηχείου στη μονάδα μωρού μόνο όταν πραγματοποιείται αναπαραγωγή ενός ναουρίσματος.

2 Πατήστε το κουμπί έντασης ήχου + ή – στη μονάδα γονέα έως ότου φτάσετε στην επιθυμητή ένταση ηχείου για τη μονάδα γονέα (Εικ. 22).

► Στην οθόνη εμφανίζονται ενδείξεις για τις ρυθμίσεις έντασης ήχου της μονάδας γονέα:

- = απενεργοποιημένη ένταση ήχου/παρακολούθηση μωρού χωρίς ήχο
- = ελάχιστη ένταση ήχου
- = μέγιστη ένταση ήχου

Σημείωση: Εάν η ένταση του ήχου έχει ρυθμιστεί σε υψηλό επίπεδο, οι μονάδες καταναλώνουν περισσότερη ισχύ.

Λειτουργία Talk (Ομιλίας)

Μπορείτε να χρησιμοποιήσετε το κουμπί TALK στη μονάδα γονέα για να μιλήσετε στο μωρό σας (π.χ. για να το ηρεμήσετε).

1 Πατήστε και κρατήστε πατημένο το κουμπί TALK και μιλήστε καθαρά στο μικρόφωνο από απόσταση 15-30 εκ (Εικ. 23).

► Η πράσινη λυχνία LINK αρχίζει να αναβοσβήνει και το μήνυμα 'Talk' (Ομιλία) εμφανίζεται στην οθόνη.

2 Αφήστε το κουμπί TALK όταν σταματήσετε να μιλάτε.

Λυχνίες επιπέδου ήχου

Η μονάδα γονέα παρακολουθεί συνεχώς το επίπεδο ήχου στο δωμάτιο του μωρού σας και οι λυχνίες επιπέδου ήχου σας ενημερώνουν για τυχόν δραστηριότητα. Εάν το μωρό σας κλάψει, θα δείτε τις λυχνίες επιπέδου ήχου να ανάβουν στη μονάδα γονέα.

- Όσο η μονάδα μωρού δεν ανιχνεύει κάποιον ήχο, όλες οι λυχνίες επιπέδου ήχου στη μονάδα γονέα παραμένουν σβηστές.
- Όταν η μονάδα μωρού ανιχνεύσει έναν ήχο, μία ή περισσότερες λυχνίες επιπέδου ήχου στη μονάδα γονέα ανάβουν. Ο αριθμός των λυχνιών που ανάβουν σχετίζεται με την ένταση του ήχου που ανιχνεύεται από τη μονάδα μωρού.

Νυχτερινό φως

Σημείωση: Μπορείτε επίσης να ανάψετε και να σβήσετε το νυχτερινό φως από το μενού της μονάδας γονέα (δείτε το κεφάλαιο 'Επιλογές μενού', ενότητα 'Νυχτερινό φως').

1 Πατήστε το κουμπί νυχτερινού φωτός  στη μονάδα μωρού για να ανάψετε το νυχτερινό φως. (Εικ. 24)

►  εμφανίζεται στην οθόνη της μονάδας γονέα.

2 Πατήστε ξανά το κουμπί νυχτερινού φωτός  για να σβήσετε το νυχτερινό φως.

► Το νυχτερινό φως εξασθενεί σταδιακά πριν σβήσει εντελώς.

►  εξαφανίζεται από την οθόνη της μονάδας γονέα.

Συμβουλή: Σβήστε το νυχτερινό φως όταν λειτουργείτε τη μονάδα μωρού με τις μη επαναφορτιζόμενες μπαταρίες. Με τον τρόπο αυτό εξοικονομείτε ενέργεια.

Εντοπισμός της μονάδας γονέα

Εάν δεν μπορείτε να βρείτε τη μονάδα γονέα και ο ήχος είναι απενεργοποιημένος, μπορείτε να χρησιμοποιήσετε το κουμπί PAGE στη μονάδα μωρού για να εντοπίσετε τη μονάδα γονέα.

Σημείωση: Η λειτουργία εντοπισμού είναι εφικτή μόνο όταν η μονάδα γονέα είναι ενεργοποιημένη.

1 Πατήστε το κουμπί PAGE στη μονάδα μωρού (Εικ. 25).

► Το μήνυμα 'Paging' (Εντοπισμός) εμφανίζεται στην οθόνη της μονάδας γονέα.

- ▶ Η μονάδα γονέα εκπέμπει ένα ηχητικό σήμα εντοπισμού.
- 2 Για να διακόψετε το ηχητικό σήμα εντοπισμού, πατήστε ξανά το κουμπί PAGE ή οποιοδήποτε κουμπί στη μονάδα γονέα.

Λειτουργία νανουρίσματος

Σημείωση: Μπορείτε επίσης να λειτουργήσετε τη λειτουργία νανουρίσματος από το μενού της μονάδας γονέα (δείτε το κεφάλαιο 'Επιλογές μενού', ενότητα 'Λειτουργία νανουρίσματος').

- 1 Πατήστε το κουμπί έναρξης/διακοπής ►■ στη μονάδα μωρού για να πραγματοποιήσετε αναπαραγωγή του νανουρίσματος που έχετε επιλέξει. (Εικ. 26)
- ▶ Η αναπαραγωγή του νανουρίσματος αρχίζει και επαναλαμβάνεται συνεχώς.
- 2 Για διακοπή του νανουρίσματος, πατήστε ξανά το κουμπί έναρξης/διακοπής ►■ στη μονάδα μωρού. (Εικ. 26)
- 3 Για να επιλέξετε διαφορετικό νανούρισμα ενώ πραγματοποιείται αναπαραγωγή κάποιου νανουρίσματος: (Εικ. 27)
 - Πατήστε το κουμπί νανουρίσματος ♪ στη μονάδα μωρού.
 - Περιμένετε 2 δευτερόλεπτα για να αρχίσει το επόμενο νανούρισμα.
 - Εάν επιθυμείτε διαφορετικό νανούρισμα, πατήστε ξανά το κουμπί νανουρίσματος ♪ στη μονάδα μωρού.

Ειδοποίηση εκτός εμβέλειας

Όταν η μονάδα γονέα βρίσκεται εκτός της εμβέλειας της μονάδας μωρού, από τη μονάδα γονέα ακούγεται ένα ηχητικό σήμα ανά διαστήματα και το μήνυμα 'Not linked' (Μη συνδεδεμένες) εμφανίζεται στην οθόνη. Η λυχνία LINK στη μονάδα γονέα αναβοσβήνει κόκκινη.

Σημείωση: Επίσης, το μήνυμα 'Not Linked' (Μη συνδεδεμένες) εμφανίζεται στην οθόνη της μονάδας γονέα όταν η μονάδα μωρού είναι απενεργοποιημένη.

Επιλογές μενού

Οι περισσότερες λειτουργίες μπορούν να πραγματοποιηθούν και από τη μονάδα μωρού και από τη μονάδα γονέα, όμως ορισμένες λειτουργίες μπορούν να πραγματοποιηθούν μόνο από το μενού της μονάδας γονέα.

Λειτουργία μενού - γενική επεξήγηση

Σημείωση: Οι λειτουργίες του μενού μπορούν να ενεργοποιηθούν μόνο όταν έχει επιτευχθεί σύνδεση μεταξύ της μονάδας μωρού και της μονάδας γονέα.

- 1 Πατήστε το κουμπί MENU (Μενού) για να ανοίξετε το μενού (Εικ. 28).
 - ▶ Στην οθόνη εμφανίζεται η πρώτη επιλογή μενού.
- 2 Χρησιμοποιήστε τα κουμπιά – και + για να επιλέξετε την επιθυμητή επιλογή μενού (Εικ. 29).

Σημείωση: Το βέλος υποδεικνύει προς ποια κατεύθυνση μπορείτε να πλοηγηθείτε.

- 3 Πατήστε το κουμπί OK για επιβεβαίωση (Εικ. 30).
- 4 Χρησιμοποιήστε τα κουμπιά + και - για να επιλέξετε την επιθυμητή ρύθμιση.
- 5 Πατήστε το κουμπί OK για επιβεβαίωση.
 - ▶ Η νέα ρύθμιση αναβοσβήνει δύο φορές και, στη συνέχεια, εξαφανίζεται από την οθόνη.
- 6 Πατήστε ξανά το κουμπί MENU για να εξέλθετε από το μενού.

Ενεργοποίηση/απενεργοποίηση νυχτερινού φωτός

- 1 Επιλέξτε 'Light' (Φως) με τα κουμπιά + και -.
- 2 Πατήστε το κουμπί OK για επιβεβαίωση.
- 3 Εάν το νυχτερινό φως είναι απενεργοποιημένο, στην οθόνη εμφανίζεται η ένδειξη 'On?' (Ενεργοποίηση:). Πατήστε το κουμπί OK για να ενεργοποιήσετε το νυχτερινό φως. Εάν το νυχτερινό φως είναι ενεργοποιημένο, στην οθόνη εμφανίζεται η ένδειξη 'Off?' (Απενεργοποίηση:). Πατήστε το κουμπί OK για να απενεργοποιήσετε το νυχτερινό φως.

Λειτουργία νανουρίσματος

Επιλογή νανουρίσματος

- 1 Επιλέξτε 'Lullaby' (Νανούρισμα) με τα κουμπιά + και -.
- 2 Πατήστε το κουμπί OK για επιβεβαίωση.
- 3 Πατήστε το κουμπί + μία ή περισσότερες φορές για να επιλέξετε ένα από τα πέντε νανουρίσματα που περιλαμβάνονται στη λίστα ή για να επιλέξετε 'Play all' (Αναπαραγωγή όλων).
- 4 Πατήστε το κουμπί OK για επιβεβαίωση.

Μόλις επιλεγεί κάποιο από τα πέντε νανουρίσματα, τότε πραγματοποιείται συνεχής αναπαραγωγή του.

Μετάβαση σε διαφορετικό νανούρισμα

- 1 Πατήστε το κουμπί + για να επιλέξετε διαφορετικό νανούρισμα από τη λίστα.
- 2 Πατήστε το κουμπί OK για επιβεβαίωση.

Προσωρινή διακοπή νανουρίσματος

- 1 Πιέστε το κουμπί OK.
 - ▶ Το μήνυμα 'Paused' (Παύση) εμφανίζεται στην οθόνη.
- 2 Πατήστε ξανά το κουμπί OK για να συνεχίσετε την αναπαραγωγή του νανουρίσματος. Εάν δεν συνεχίσετε την αναπαραγωγή του νανουρίσματος εντός 20 δευτερολέπτων, η λειτουργία νανουρίσματος απενεργοποιείται αυτόματα. Το μήνυμα 'Paused' (Παύση) και το σύμβολο νανουρίσματος εξαφανίζονται από την οθόνη.

Διακοπή νανουρίσματος

- 1 Πατήστε το κουμπί + για να επιλέξετε 'Stop' (Διακοπή) από τη λίστα.
- 2 Πατήστε το κουμπί OK για επιβεβαίωση.

Ρύθμιση ευαισθησίας μικροφώνου

Σημείωση: Μπορείτε να ρυθμίσετε την ευαισθησία του μικροφώνου μόνο από το μενού της μονάδας γονέα.

Μπορείτε να ρυθμίσετε την ευαισθησία του μικροφώνου της μονάδας μωρού στο επιθυμητό επίπεδο. Μπορείτε να αλλάξετε την ευαισθησία του μικροφώνου μόνο όταν έχει επιτευχθεί σύνδεση μεταξύ της μονάδας μωρού και της μονάδας γονέα, δηλαδή όταν η λυχνία LINK στη μονάδα γονέα ανάβει συνεχόμενα πράσινη.

- 1 Επιλέξτε 'Sensitivity' (Ευαισθησία) με τα κουμπιά + και -.
- 2 Πατήστε το κουμπί OK για επιβεβαίωση.
- 3 Επιλέξτε το επιθυμητό επίπεδο ευαισθησίας μικροφώνου για τη μονάδα μωρού με τα κουμπιά + και -.

- ▷ = ελάχιστο επίπεδο ευαισθησίας
- ▷ = μέγιστο επίπεδο ευαισθησίας

4 Πατήστε το κουμπί OK για επιβεβαίωση.

- ▷ Το μήνυμα 'Saved' (Αποθηκεύτηκε) εμφανίζεται στην οθόνη.

Σημείωση: Όταν η ευαισθησία του μικροφώνου της μονάδας μωρού έχει ρυθμιστεί σε υψηλό επίπεδο, ανιχνεύει περισσότερους ήχους, με αποτέλεσμα να εκπέμπει πιο συχνά. Συνεπώς, η μονάδα καταναλώνει περισσότερη ισχύ.

Ενεργοποίηση/απενεργοποίηση ειδοποίησης ήχου

Σημείωση: Μπορείτε να ενεργοποιήσετε και να απενεργοποιήσετε την ειδοποίηση ήχου μόνο από το μενού της μονάδας γονέα.

Αυτή η λειτουργία σας επιτρέπει να παρακολουθείτε το μωρό σας αθόρυβα. Σας δίνει τη δυνατότητα να απενεργοποιείτε την ένταση ήχου στη μονάδα γονέα διατηρώντας όμως τη δυνατότητα ειδοποίησης όταν το μωρό σας κλαίει.

Εάν η ειδοποίηση ήχου είναι ενεργοποιημένη, από τη μονάδα γονέα ακούγεται ένα ηχητικό σήμα όταν η τέταρτη λυχνία επιπέδου ήχου ανάψει μπλε, ενώ ο ήχος είναι απενεργοποιημένος. Επιπλέον, ο οπίσθιος φωτισμός της οθόνης της μονάδας γονέα ανάβει και το σύμβολο ειδοποίησης ήχου () αναβοσβήνει στην οθόνη.

1 Επιλέξτε 'Sound Alert' (Ειδοποίηση ήχου) με τα κουμπιά + και -.

2 Πατήστε το κουμπί OK για επιβεβαίωση.

3 Εάν η ειδοποίηση είναι απενεργοποιημένη, στην οθόνη εμφανίζεται η ένδειξη 'On?' (Ενεργοποίηση). Πατήστε το κουμπί OK για να ενεργοποιήσετε την ειδοποίηση. Εάν η ειδοποίηση είναι ενεργοποιημένη, στην οθόνη εμφανίζεται η ένδειξη 'Off?' (Απενεργοποίηση). Πατήστε το κουμπί OK για να απενεργοποιήσετε την ειδοποίηση.

- ▷ Εάν έχετε ρυθμίσει την ειδοποίηση ήχου στο 'on' (ενεργοποίηση), το σύμβολο ειδοποίησης ήχου () εμφανίζεται στην οθόνη στη μονάδα γονέα.

Ρύθμιση του εύρους της θερμοκρασίας δωματίου

Σημείωση: Μπορείτε να ρυθμίσετε το εύρος της θερμοκρασίας μόνο από το μενού της μονάδας γονέα.

Ένα μωρό θα κοιμάται άνετα σε ένα δωμάτιο με θερμοκρασία μεταξύ 16°C και 20°C. Αυτό είναι σημαντικό καθώς ένα μωρό δεν μπορεί να ρυθμίσει τη θερμοκρασία του σώματός του το ίδιο όπως ένας ενήλικος. Ένα μωρό χρειάζεται περισσότερο χρόνο για να προσαρμοστεί στις αλλαγές θερμοκρασίας.

Εάν δεν ρυθμίσετε ένα εύρος θερμοκρασίας, το βρεφικό μόνιτορ σας ειδοποιεί όταν η θερμοκρασία στο δωμάτιο του μωρού σας πέσει κάτω από τους 14°C ή υπερβεί τους 30°C. Σε αυτή την περίπτωση, ο οπίσθιος φωτισμός της οθόνης της μονάδας γονέα ανάβει και στην οθόνη εμφανίζεται η ένδειξη 'High' (Υψηλή) ή 'Low' (Χαμηλή). Για να αλλάξετε την προεπιλεγμένη ελάχιστη και μέγιστη θερμοκρασία, ακολουθήστε τις παρακάτω οδηγίες.

Σημείωση: Η θερμοκρασία του δωματίου του μωρού εμφανίζεται στην οθόνη της μονάδας γονέα όταν οι μονάδες είναι συνδεδεμένες.

1 Επιλέξτε 'Temperature' (Θερμοκρασία) με τα κουμπιά + και -.

2 Πατήστε το κουμπί OK για επιβεβαίωση.

3 Επιλέξτε 'Range' (Εύρος) με τα κουμπιά + και -.

4 Πατήστε το κουμπί OK για επιβεβαίωση.

5 Ρυθμίστε την επιθυμητή ελάχιστη θερμοκρασία με τα κουμπιά + και -.

6 Πατήστε το κουμπί OK για επιβεβαίωση.

7 Ρυθμίστε την επιθυμητή μέγιστη θερμοκρασία με τα κουμπιά + και -.

8 Πατήστε το κουμπί OK για επιβεβαίωση.

► Το μήνυμα 'Saved' (Αποθηκεύτηκε) εμφανίζεται στην οθόνη.

Σημείωση: Εάν η θερμοκρασία στο δωμάτιο του μωρού πέσει κάτω από ή υπερβεί το εύρος θερμοκρασίας που έχετε ρυθμίσει, η οθόνη της μονάδας γονέα παραμένει συνεχώς αναμμένη. Αυτό έχει ως αποτέλεσμα η μονάδα να καταναλώνει περισσότερη ενέργεια.

Ενεργοποίηση/απενεργοποίηση ειδοποίησης θερμοκρασίας

Σημείωση: Μπορείτε να ενεργοποιήσετε και να απενεργοποιήσετε την ειδοποίηση θερμοκρασίας μόνο από το μενού της μονάδας γονέα.

Σημείωση: Εάν η ειδοποίηση θερμοκρασίας ενεργοποιείται πολύ συχνά, μειώστε την ελάχιστη θερμοκρασία που έχετε ρυθμίσει ή/και αυξήστε τη μέγιστη θερμοκρασία που έχετε ρυθμίσει (δείτε 'Ρύθμιση του εύρους της θερμοκρασίας δωματίου').

Εάν η ειδοποίηση θερμοκρασίας είναι ενεργοποιημένη, από τη μονάδα γονέα ακούγεται ένα ηχητικό σήμα εάν η πραγματική θερμοκρασία του δωματίου υπερβεί τη μέγιστη θερμοκρασία που έχετε ρυθμίσει ή εάν πέσει κάτω από την ελάχιστη θερμοκρασία που έχετε ρυθμίσει.

Επιπλέον, ο οπίσθιος φωτισμός της οθόνης της μονάδας γονέα ανάβει και η ένδειξη 'High' (Υψηλή) ή 'Low' (Χαμηλή) εμφανίζεται στην οθόνη. Εάν δεν έχει ρυθμιστεί ελάχιστη και μέγιστη θερμοκρασία, η ειδοποίηση θερμοκρασίας ενεργοποιείται όταν η θερμοκρασία δωματίου πέσει κάτω από τους 14°C ή υπερβεί τους 30°C.

1 Επιλέξτε 'Temperature' (Θερμοκρασία) με τα κουμπιά + και -.

2 Πατήστε το κουμπί OK για επιβεβαίωση.

3 Επιλέξτε 'Alert' (Ειδοποίηση) με τα κουμπιά + και -.

4 Πατήστε το κουμπί OK για επιβεβαίωση.

5 Εάν η ειδοποίηση είναι απενεργοποιημένη, στην οθόνη εμφανίζεται η ένδειξη 'On?' (Ενεργοποίηση;). Πατήστε το κουμπί OK για να ενεργοποιήσετε την ειδοποίηση. Εάν η ειδοποίηση είναι ενεργοποιημένη, στην οθόνη εμφανίζεται η ένδειξη 'Off?' (Απενεργοποίηση;). Πατήστε το κουμπί OK για να απενεργοποιήσετε την ειδοποίηση.

Λειτουργία επαναφοράς

Η συγκεκριμένη λειτουργία του μενού της μονάδας γονέα σας δίνει τη δυνατότητα να επαναφέρετε ταυτόχρονα και τη μονάδα γονέα και τη μονάδα μωρού στις προεπιλεγμένες ρυθμίσεις. Μπορείτε να χρησιμοποιήσετε αυτή τη λειτουργία εάν παρουσιαστούν προβλήματα που δεν μπορείτε να επιλύσετε ακολουθώντας τις προτάσεις του κεφαλαίου 'Συχνές ερωτήσεις'.

1 Επιλέξτε 'Reset' (Επαναφορά) με τα κουμπιά + και -.

2 Πατήστε το κουμπί OK για επιβεβαίωση.

► Το μήνυμα 'Confirm?' (Επιβεβαίωση;) εμφανίζεται στην οθόνη της μονάδας γονέα.

3 Πατήστε το κουμπί OK για επιβεβαίωση.

► Η μονάδα γονέα απενεργοποιείται και, στη συνέχεια, ενεργοποιείται ζανά.

► Έχει πλέον ολοκληρωθεί η επαναφορά και των δύο μονάδων στις προεπιλεγμένες εργοστασιακές ρυθμίσεις.

Προεπιλεγμένες ρυθμίσεις

Μονάδα γονέα

- Ένταση ηχείου: 1
- Ευαισθησία μικροφώνου: 3
- Ειδοποίηση ήχου: απενεργοποιημένη

- Ειδοποίηση θερμοκρασίας: απενεργοποιημένη
- Ειδοποίηση 'χαμηλής θερμοκρασίας': 14°C
- Ειδοποίηση 'υψηλής θερμοκρασίας': 30°C

Μονάδα μωρού

- Ένταση ηχείου: 3
- Νυχτερινό φως: απενεργοποιημένο
- Νανούρισμα: 1

Εξαρτήματα

Κλιπ ζώνης και λουράκι λαιμού

Εάν οι μπαταρίες της μονάδας γονέα είναι επαρκώς φορτισμένες, μπορείτε να παίρνετε μαζί σας τη μονάδα εντός και εκτός σπιτιού είτε προσαρτώντας την στη ζώνη σας με το κλιπ ζώνης είτε κρεμώντας την γύρω από το λαιμό σας με το λουράκι λαιμού. Έτσι μπορείτε να παρακολουθείτε το μωρό σας ενώ μετακινείστε.

Σύνδεση του κλιπ ζώνης

- 1 Εφαρμόστε το κλιπ ζώνης στη μονάδα γονέα (Εικ. 31).

Αποσύνδεση του κλιπ ζώνης

- 1 Τραβήξτε το κλιπ ζώνης από τη μονάδα γονέα.

Σύνδεση του λουρακιού λαιμού

- 1 Περάστε τη θηλιά που βρίσκεται στο λουράκι λαιμού μέσα από την οπή της υποδοχής δεσίματος. Περάστε το λουράκι λαιμού μέσα από τη θηλιά και τραβήξτε το μέχρι να σφίξει (Εικ. 32).

Αποσύνδεση του λουρακιού λαιμού

- 1 Βγάλτε το λουράκι λαιμού από τη θηλιά και τραβήξτε τη θηλιά έξω από την οπή της υποδοχής δεσίματος.

Καθαρισμός και συντήρηση

Μην βυθίζετε τη μονάδα γονέα και τη μονάδα μωρού σε νερό και μην τις πλένετε με νερό βρύσης.

Μην χρησιμοποιείτε σπρέι καθαρισμού ή καθαριστικά υγρά.

- 1 Αποσυνδέστε τη μονάδα μωρού από την πρίζα, εάν είναι συνδεδεμένη, και αποσύρετε τη μονάδα γονέα από τη βάση φόρτισης.
- 2 Καθαρίστε τη μονάδα γονέα και τη μονάδα μωρού με ένα νωπό πανί.

Βεβαιωθείτε ότι η μονάδα γονέα είναι στεγνή πριν την τοποθετήσετε ξανά στη βάση φόρτισης που είναι συνδεδεμένη στην πρίζα.

- 3 Καθαρίστε τη βάση φόρτισης με ένα στεγνό πανί.
- 4 Καθαρίστε τους μετασχηματιστές με ένα στεγνό πανί.

Αποθήκευση

- Όταν δεν πρόκειται να χρησιμοποιήσετε το βρεφικό μόνιτορ για κάποιο χρονικό διάστημα, αφαιρέστε τις μη επαναφορτιζόμενες μπαταρίες από τη μονάδα μωρού και τις επαναφορτιζόμενες μπαταρίες από τη μονάδα γονέα. Αποθηκεύστε τη μονάδα γονέα, τη μονάδα μωρού, τη βάση φόρτισης της μονάδας γονέα και τους μετασχηματιστές σε δροσερό και στεγνό μέρος.

Αντικατάσταση**Μονάδα μωρού****Μπαταρίες**

Αντικαθιστάτε τις μη επαναφορτιζόμενες μπαταρίες της μονάδας μωρού μόνο με τέσσερις μη επαναφορτιζόμενες μπαταρίες R6 AA 1,5V.

Σημείωση: Σας συνιστούμε να χρησιμοποιείτε μη επαναφορτιζόμενες μπαταρίες Philips.

Μετασχηματιστής

Αντικαθιστάτε τον μετασχηματιστή της μονάδας μωρού μόνο με γνήσιο. Μπορείτε να παραγγείλετε ένα νέο μετασχηματιστή από τον αντιπρόσωπό σας ή από ένα εξουσιοδοτημένο κέντρο σέρβις της Philips.

- Μόνο στο Ην.Βασίλειο: SSA-5S-09 UK 075040F
- Υπόλοιπες χώρες: SSA-5W-09 EU 075040F

Μονάδα γονέα**Μπαταρίες**

Αντικαθιστάτε τις επαναφορτιζόμενες μπαταρίες της μονάδας γονέα μόνο με δύο επαναφορτιζόμενες μπαταρίες NiMH AAA 900mAh.

Σημείωση: Σας συνιστούμε να χρησιμοποιείτε επαναφορτιζόμενες μπαταρίες Philips.

Μετασχηματιστής

Αντικαθιστάτε τον μετασχηματιστή της βάσης φόρτισης της μονάδας γονέα μόνο με γνήσιο. Μπορείτε να παραγγείλετε ένα νέο μετασχηματιστή από τον αντιπρόσωπό σας ή από ένα εξουσιοδοτημένο κέντρο σέρβις της Philips.

- Μόνο στο Ην.Βασίλειο: SSA-5S-09 UK 075040F
- Υπόλοιπες χώρες: SSA-5W-09 EU 075040F

Περιβάλλον

- Στο τέλος της ζωής της συσκευής μην την πετάξετε μαζί με τα συνηθισμένα απορρίματα του σπιτιού σας, αλλά παραδώστε τη σε ένα επίσημο σημείο συλλογής για ανακύκλωση. Με αυτόν τον τρόπο, θα βοηθήσετε στην προστασία του περιβάλλοντος (Εικ. 33).
- Οι επαναφορτιζόμενες και οι μη επαναφορτιζόμενες μπαταρίες περιέχουν ουσίες που ενδέχεται να μολύνουν το περιβάλλον. Μην απορρίπτετε τις επαναφορτιζόμενες και τις μη επαναφορτιζόμενες μπαταρίες μαζί με τα συνηθισμένα απορρίματα του σπιτιού σας, αλλά παραδώστε τις σε ένα επίσημο σημείο συλλογής. Αφαιρείτε πάντα τις επαναφορτιζόμενες και μη επαναφορτιζόμενες μπαταρίες πριν απορρίψετε και παραδώσετε τη συσκευή σε ένα επίσημο σημείο συλλογής.

Εγγύηση και σέρβις

Εάν χρειάζεστε σέρβις ή πληροφορίες ή εάν αντιμετωπίζετε κάποιο πρόβλημα, παρακαλούμε επισκεφτείτε την ιστοσελίδα της Philips AVENT στη διεύθυνση www.philips.com/AVENT ή επικοινωνήστε με το Κέντρο Εξυπηρέτησης Καταναλωτών της Philips στη χώρα σας (θα βρείτε το τηλέφωνο στο διεθνές φυλλάδιο εγγύησης). Εάν δεν υπάρχει Κέντρο Εξυπηρέτησης Καταναλωτών στη χώρα σας, απευθυνθείτε στον τοπικό αντιπρόσωπό σας της Philips.

Συχνές ερωτήσεις

Στο κεφάλαιο αυτό αναγράφονται οι πιο συχνές ερωτήσεις σχετικά με τη συσκευή. Εάν δεν μπορείτε να βρείτε την απάντηση στην ερώτησή σας, επικοινωνήστε με το Τμήμα Εξυπηρέτησης Πελατών της χώρας σας.

Ερώτηση

Απάντηση

Γιατί η λυχνία λειτουργίας της μονάδας μωρού και η λυχνία LINK της μονάδας γονέα δεν ανάβουν όταν πατάω τα κουμπιά on/off των μονάδων;

Ενδέχεται οι μπαταρίες της μονάδας γονέα να έχουν αδειάσει και η μονάδα γονέα να μην είναι τοποθετημένη στη συνδεδεμένη στην πρίζα βάση φόρτισης. Εισαγάγετε το μικρό βύσμα της συσκευής στη βάση φόρτισης, συνδέστε το μετασχηματιστή της βάσης φόρτισης στην πρίζα και τοποθετήστε τη μονάδα γονέα στη βάση φόρτισης. Στη συνέχεια, πατήστε το κουμπί on/off για να πραγματοποιηθεί σύνδεση με τη μονάδα μωρού.

Ενδέχεται οι μη επαναφορτιζόμενες μπαταρίες της μονάδας μωρού να έχουν αδειάσει και η μονάδα μωρού να μην είναι συνδεδεμένη στην πρίζα. Αντικαταστήστε τις μη επαναφορτιζόμενες μπαταρίες ή συνδέστε τη μονάδα μωρού στην πρίζα. Στη συνέχεια, πατήστε το κουμπί on/off για να πραγματοποιηθεί σύνδεση με τη μονάδα γονέα.

Ενδέχεται η μονάδα μωρού και η μονάδα γονέα να βρίσκονται εκτός εμβέλειας η μία από την άλλη. Μετακινήστε τη μονάδα γονέα πιο κοντά στη μονάδα μωρού, αλλά όχι πιο κοντά από 1 μέτρο/3 πόδια.

Εάν η λυχνία LINK στη μονάδα γονέα δεν έχει αρχίσει ακόμα να αναβοσβήνει, χρησιμοποιήστε τη λειτουργία επαναφοράς για να επαναφέρετε τις μονάδες στις προεπιλεγμένες ρυθμίσεις τους.

Γιατί η λυχνία LINK στη μονάδα γονέα ανάβει συνεχώς κόκκινη και γιατί το μήνυμα 'Not Linked' (Μη συνδεδεμένες) εμφανίζεται στην οθόνη;

Η μονάδα μωρού και η μονάδα γονέα είναι εκτός εμβέλειας η μια από την άλλη. Μετακινήστε τη μονάδα γονέα πιο κοντά στη μονάδα μωρού.

Ενδέχεται η μονάδα μωρού να είναι απενεργοποιημένη. Ενεργοποιήστε τη μονάδα μωρού.

Γιατί η λυχνία μπαταρίας στη μονάδα μωρού αναβοσβήνει κόκκινη;

Η ισχύς των μη επαναφορτιζόμενων μπαταριών της μονάδας μωρού είναι χαμηλή. Αντικαταστήστε τις μη επαναφορτιζόμενες μπαταρίες ή συνδέστε τη μονάδα μωρού στην πρίζα (δείτε το κεφάλαιο 'Προετοιμασία για χρήση').

Γιατί ακούγεται ένα ηχητικό σήμα από τη μονάδα γονέα;

Εάν από τη μονάδα γονέα ακούγεται ένα ηχητικό σήμα ενώ η λυχνία LINK ανάβει συνεχώς κόκκινη και το μήνυμα 'Not Linked' (Μη συνδεδεμένες) εμφανίζεται στην οθόνη, τότε η σύνδεση με τη μονάδα μωρού έχει χαθεί. Μετακινήστε τη μονάδα γονέα πιο κοντά στη μονάδα μωρού.

Εάν από τη μονάδα γονέα ακούγεται ένα ηχητικό σήμα και το σύμβολο άδειας μπαταρίας εμφανίζεται στην οθόνη, τότε η ισχύς των επαναφορτιζόμενων μπαταριών της μονάδας γονέα είναι χαμηλή. Επαναφορτίστε τις μπαταρίες.

Ερώτηση	Απάντηση
	Εάν έχετε απενεργοποιήσει τον ήχο ενώ η ειδοποίηση ήχου είναι ενεργοποιημένη, από τη μονάδα γονέα ακούγεται ένα ηχητικό σήμα κάθε φορά που η τέταρτη λυχνία επιπέδου ήχου ανάβει γιατί η μονάδα μωρού έχει ανιχνεύσει έναν ήχο.
	Εάν έχετε ρυθμίσει το εύρος θερμοκρασίας δωματίου στη μονάδα γονέα και η ειδοποίηση θερμοκρασίας είναι ενεργοποιημένη, από τη μονάδα γονέα ακούγεται ένα ηχητικό σήμα όταν η θερμοκρασία πέσει κάτω από το επίπεδο που έχετε ρυθμίσει ή κάτω από τους 14°C ή όταν η θερμοκρασία υπερβεί το επίπεδο που έχετε ρυθμίσει ή τους 30°C.
	Ενδέχεται η μονάδα μωρού να είναι απενεργοποιημένη. Ενεργοποιήστε τη μονάδα μωρού.
Γιατί η συσκευή παράγει έναν διαπεραστικό ήχο;	Ενδέχεται οι μονάδες να βρίσκονται πολύ κοντά η μία στην άλλη. Φροντίστε η μονάδα γονέα και η μονάδα μωρού να βρίσκονται σε απόσταση τουλάχιστον 1 μέτρου/3 ποδιών η μία από την άλλη.
	Ενδέχεται η ένταση του ήχου στη μονάδα γονέα να έχει ρυθμιστεί σε πολύ υψηλό επίπεδο. Μειώστε την ένταση του ήχου στη μονάδα γονέα.
Γιατί δεν ακούγεται ήχος/Γιατί δεν ακούγεται το κλάμα του μωρού μου;	Ενδέχεται η ένταση του ήχου στη μονάδα γονέα να έχει ρυθμιστεί σε πολύ χαμηλό επίπεδο ή ο ήχος να έχει απενεργοποιηθεί. Αυξήστε την ένταση ήχου στη μονάδα γονέα.
	Ενδέχεται το επίπεδο ευαισθησίας του μικροφώνου της μονάδας μωρού να έχει ρυθμιστεί σε πολύ χαμηλό επίπεδο. Ρυθμίστε το επίπεδο ευαισθησίας του μικροφώνου σε υψηλότερο επίπεδο από το μενού της μονάδας γονέα.
	Ενδέχεται η μονάδα μωρού και η μονάδα γονέα να βρίσκονται εκτός εμβέλειας η μία από την άλλη. Μειώστε την απόσταση μεταξύ τους.
Γιατί η μονάδα γονέα αντιδρά τόσο γρήγορα σε άλλους ήχους;	Η μονάδα μωρού ανιχνεύει και άλλους ήχους εκτός από αυτούς που ακούγονται από το μωρό σας. Μετακινήστε τη μονάδα μωρού πιο κοντά στο μωρό (αλλά διατηρήστε την ελάχιστη απόσταση του 1 μέτρου/3 ποδιών).
	Ενδέχεται το επίπεδο ευαισθησίας του μικροφώνου της μονάδας μωρού να έχει ρυθμιστεί σε πολύ υψηλό επίπεδο. Μειώστε το επίπεδο ευαισθησίας του μικροφώνου από το μενού της μονάδας γονέα.
Γιατί η μονάδα γονέα αντιδρά με τόση καθυστέρηση στο κλάμα του μωρού;	Ενδέχεται το επίπεδο ευαισθησίας του μικροφώνου της μονάδας μωρού να έχει ρυθμιστεί σε πολύ χαμηλό επίπεδο. Αυξήστε το επίπεδο ευαισθησίας του μικροφώνου από το μενού της μονάδας γονέα.
Γιατί αποφορτίζονται τόσο γρήγορα οι μη επαναφορτιζόμενες μπαταρίες της μονάδας μωρού;	Ενδέχεται το επίπεδο ευαισθησίας του μικροφώνου της μονάδας μωρού να έχει ρυθμιστεί σε πολύ υψηλό επίπεδο, με αποτέλεσμα η μονάδα μωρού να εκπέμπει πιο συχνά. Μειώστε το επίπεδο ευαισθησίας του μικροφώνου από το μενού της μονάδας γονέα.

Ερώτηση	Απάντηση
	<p>Ενδέχεται η ένταση του ήχου της μονάδας μωρού να έχει ρυθμιστεί σε πολύ υψηλό επίπεδο, με αποτέλεσμα η μονάδα μωρού να καταναλώνει πολύ ενέργεια. Μειώστε την ένταση του ήχου της μονάδας μωρού.</p> <p>Ενδέχεται να έχετε ρυθμίσει μια μέγιστη θερμοκρασία δωματίου που είναι χαμηλότερη από την πραγματική θερμοκρασία δωματίου ή μια ελάχιστη θερμοκρασία δωματίου που είναι υψηλότερη από την πραγματική θερμοκρασία δωματίου. Η μονάδα μωρού εξακολουθεί να αποστέλλει δεδομένα στη μονάδα γονέα και επομένως καταναλώνει περισσότερη ενέργεια. Αυτό έχει ως αποτέλεσμα τη γρήγορη αποφόρτιση των μη επαναφορτιζόμενων μπαταριών της μονάδας μωρού.</p>
<p>Γιατί ο χρόνος φόρτισης της μονάδας γονέα υπερβαίνει τις 8 ώρες;</p>	<p>Ενδέχεται να έχετε ενεργοποιήσει το νυχτερινό φως. Εάν θέλετε να χρησιμοποιήσετε το νυχτερινό φως, σας συνιστούμε να λειτουργήσετε τη μονάδα μωρού με ρεύμα.</p> <p>Ενδέχεται η μονάδα γονέα να έχει ενεργοποιηθεί κατά τη φόρτιση. Απενεργοποιήστε τη μονάδα γονέα κατά τη διάρκεια της φόρτισης.</p>
<p>Η καθορισμένη εμβέλεια λειτουργίας του βρεφικού μόνιτορ είναι 330 μέτρα/1000 πόδια. Γιατί το δικό μου βρεφικό μόνιτορ καλύπτει πολύ μικρότερη απόσταση από την καθορισμένη;</p>	<p>Η καθορισμένη εμβέλεια ισχύει μόνο για υπαίθριους εξωτερικούς χώρους. Μέσα στο σπίτι, η εμβέλεια λειτουργίας περιορίζεται από τον αριθμό και τον τύπο των τοίχων ή/και ταβανιών που παρεμβάλλονται. Στο εσωτερικό του σπιτιού, η εμβέλεια λειτουργίας είναι μέχρι 50 μέτρα/150 πόδια.</p>
<p>Γιατί κατά διαστήματα χάνεται η σύνδεση; Γιατί παρατηρούνται διακοπές στον ήχο;</p>	<p>Η μονάδα μωρού και η μονάδα γονέα βρίσκονται μάλλον κοντά στα όρια της εμβέλειας λειτουργίας. Αλλάξτε θέση ή μειώστε την απόσταση μεταξύ των μονάδων. Σημειώστε ότι κάθε φορά χρειάζονται περίπου 30 δευτερόλεπτα μέχρι να επιτευχθεί σύνδεση.</p>
<p>Τι συμβαίνει σε περίπτωση διακοπής ρεύματος;</p>	<p>Εάν η μονάδα γονέα είναι επαρκώς φορτισμένη, συνεχίζει να λειτουργεί εάν γίνει διακοπή ρεύματος, είτε βρίσκεται στη βάση φόρτισης είτε όχι. Εάν υπάρχουν μπαταρίες μέσα στη μονάδα μωρού, θα συνεχίσει και αυτή να λειτουργεί εάν γίνει διακοπή ρεύματος.</p>
<p>Είναι ασφαλές το βρεφικό μόνιτορ από τις παρεμβολές και τη πιθανότητα κάποιος να ωτακουστήσει;</p>	<p>Η τεχνολογία DECT του συγκεκριμένου βρεφικού μόνιτορ εγγυάται μηδενική παρεμβολή από άλλη συσκευή και προστασία από ωτακουστές.</p>

Ερώτηση	Απάντηση
<p>Υποτίθεται ότι ο χρόνος λειτουργίας της μονάδας γονέα είναι τουλάχιστον 24 ώρες. Γιατί ο χρόνος λειτουργίας της δικής μου μονάδας γονέα είναι μικρότερος;</p>	<p>Μετά την πρώτη φόρτιση της μονάδας γονέα, ο χρόνος λειτουργίας είναι μικρότερος από 24 ώρες. Η πλήρης απόδοση των επαναφορτιζόμενων μπαταριών θα είναι διαθέσιμη μόνο μετά από τέσσερις τουλάχιστον φορές φόρτισης και αποφόρτισης.</p>
	<p>Ενδέχεται η ένταση του ήχου της μονάδας γονέα να έχει ρυθμιστεί σε πολύ υψηλό επίπεδο, με αποτέλεσμα να καταναλώνεται περισσότερη ενέργεια. Μειώστε την ένταση του ήχου στη μονάδα γονέα.</p>
	<p>Ενδέχεται το επίπεδο ευαισθησίας του μικροφώνου της μονάδας μωρού να έχει ρυθμιστεί σε πολύ υψηλό επίπεδο, με αποτέλεσμα η μονάδα γονέα να καταναλώνει περισσότερη ενέργεια. Μειώστε το επίπεδο ευαισθησίας του μικροφώνου από το μενού της μονάδας γονέα.</p>
<p>Γιατί το σύμβολο μπαταρίας δεν εμφανίζεται στην οθόνη της μονάδας γονέα όταν αρχίζω να επαναφορτίζω τη μονάδα γονέα;</p>	<p>Ενδέχεται να χρειαστούν μερικά λεπτά μέχρι να εμφανιστεί το σύμβολο μπαταρίας στην οθόνη της μονάδας γονέα, όταν φορτίζετε τη μονάδα για πρώτη φορά ή μετά από μεγάλο διάστημα μη χρήσης.</p>

Introducción





Enhorabuena por la compra de este producto y bienvenido a Philips AVENT. Para sacar el mayor partido de la asistencia que Philips AVENT le ofrece, registre su producto en www.philips.com/welcome. Philips AVENT se dedica a la fabricación de productos fiables para el cuidado del bebé, que proporcionen a los padres la tranquilidad que necesitan. Este vigilabebés de Philips AVENT permite vigilar al bebé de forma continua y oírle con claridad sin ruidos que interfieran. La tecnología DECT garantiza CERO interferencias de otros dispositivos inalámbricos, y una señal nítida entre la unidad del bebé y la unidad de padres. El sensor de temperatura le permite controlar la temperatura de la habitación del bebé y le ofrece unos ajustes personalizados que le ayudan a mantener un clima confortable en ésta.

Descripción general (fig. 1)

A Unidad de padres

- 1 Botón de encendido/apagado 
- 2 Ranura para la pinza para cinturón
- 3 Botón del intercomunicador (TALK)
- 4 Botón MENU
- 5 Piloto de conexión (LINK)
- 6 Micrófono
- 7 Altavoz
- 8 Botones de menú y volumen +/-
- 9 Botón OK
- 10 Pantalla
- 11 Pilotos de nivel de sonido
- 12 Pinza para cinturón
- 13 Adaptador
- 14 Clavija para el cargador de la unidad de padres
- 15 Cargador
- 16 Piloto de carga
- 17 Compartimento para pilas recargables
- 18 Cinta para el cuello
- 19 Tapa del compartimento para pilas recargables
- 20 Pilas recargables (incluidas)
- 21 Orificio para la cinta para el cuello

B Unidad del bebé

- 1 Botón de encendido/apagado 
- 2 Botón de localización (PAGE)
- 3 Botón de reproducción/parada 
- 4 Botón de nana 
- 5 Piloto de las pilas 
- 6 Botón de luz de compañía 
- 7 Piloto de encendido
- 8 Botones de volumen +/-
- 9 Micrófono
- 10 Adaptador
- 11 Clavija para la unidad del bebé
- 12 Altavoz
- 13 Sensor de temperatura
- 14 Toma para la clavija para la unidad del bebé
- 15 Compartimento para pilas no recargables
- 16 Tapa del compartimento para pilas no recargables
- 17 Pilas no recargables (no incluidas)

C Pantalla

- 1 = indicador de temperatura de la habitación
- 2 = alerta sonora
- 3 = nana
- 4 = luz de compañía
- 5 = símbolo de la pila

Para ver otras indicaciones de la pantalla sobre los niveles de volumen y sensibilidad, consulte los capítulos “Características” y “Opciones del menú”.

Importante

Antes de usar el aparato, lea atentamente este manual de usuario y consérvelo por si necesitara consultarlo en el futuro.

Peligro

- No sumerja nunca ninguna parte del vigilabebés en agua u otros líquidos.

Advertencia

- Antes de enchufarlo, compruebe si el voltaje indicado en los adaptadores de la unidad del bebé y del cargador se corresponde con el voltaje de la red local.
- Utilice sólo el adaptador que se suministra para conectar la unidad del bebé a la red.
- Utilice únicamente el cargador y el adaptador que se suministran para cargar la unidad de padres.
- Los adaptadores contienen un transformador: No corte los adaptadores para sustituirlos por otras clavijas, ya que se producirán situaciones de peligro.
- Si los adaptadores están dañados, sustitúyalos siempre por otros del modelo original para evitar situaciones de peligro. Para conocer el tipo adecuado, consulte el capítulo “Sustitución”.
- Si el cargador de la unidad de padres está dañado, sustitúyalo siempre por otro del modelo original.
- No utilice nunca el vigilabebés en lugares húmedos o cerca del agua.
- No abra nunca la carcasa de la unidad del bebé o de la unidad de padres (excepto los compartimentos de las pilas), con el fin de evitar descargas eléctricas.
- Este aparato no debe ser usado por personas (adultos o niños) con su capacidad física, psíquica o sensorial reducida, ni por quienes no tengan los conocimientos y la experiencia necesarios, a menos que sean supervisados o instruidos acerca del uso del aparato por una persona responsable de su seguridad.
- Asegúrese de que los niños no jueguen con este aparato.

Precaución

- Utilice y guarde el aparato a una temperatura entre 10 °C y 40 °C.
- No exponga la unidad del bebé ni la unidad de padres a temperaturas extremadamente bajas o altas ni al contacto directo con la luz del sol. No ponga la unidad del bebé ni la unidad de padres cerca de una fuente de calor.
- Mantenga siempre la unidad del bebé y el cable fuera del alcance del bebé (a 1 metro de distancia como mínimo).
- No coloque nunca la unidad del bebé en el interior de la cuna o el parque.
- No cubra nunca la unidad de padres ni la unidad del bebé (por ejemplo, con una toalla o una manta).
- Ponga siempre pilas no recargables del tipo adecuado en la unidad del bebé.
- Ponga siempre pilas recargables del tipo correcto en la unidad de padres.
- Si coloca la unidad de padres junto a un transmisor u otro aparato DECT (por ejemplo, un teléfono DECT), se puede perder la conexión con la unidad del bebé.

General

- El objetivo de este vigilabebés es servir de ayuda. En ningún caso sustituye la supervisión responsable y adecuada por parte de un adulto, y no debe utilizarse como tal.
- El sensor de temperatura sólo mide la temperatura de la habitación del bebé. No se puede utilizar para controlar ni ajustar la temperatura de la habitación.

Campos electromagnéticos (CEM)

Este aparato Philips AVENT cumple todos los estándares sobre campos electromagnéticos (CEM). Si se utiliza correctamente y de acuerdo con las instrucciones de este manual, el aparato se puede usar de forma segura según los conocimientos científicos disponibles hoy en día.

Preparación para su uso

Unidad del bebé

Puede utilizar la unidad del bebé conectada a la red eléctrica o con pilas no recargables. Recomendamos que utilice pilas no recargables aunque vaya a utilizar la unidad conectada a la red eléctrica. De esta manera se garantiza una alimentación de reserva que se activa automáticamente en caso de producirse un corte del suministro eléctrico.

Funcionamiento conectado a la red

- 1 Enchufe la clavija para la unidad del bebé a ésta, y conecte el adaptador a la red (fig. 2).
- El piloto de encendido se ilumina.

Funcionamiento con pilas no recargables

La unidad del bebé funciona con 4 pilas R6 AA de 1,5 V (no incluidas). Recomendamos usar pilas Philips LR6 PowerLife.

No utilice pilas recargables, ya que la unidad del bebé no tiene una función de carga.

Desenchufe la unidad del bebé y, cuando vaya a poner las pilas no recargables, asegúrese de que sus manos y la unidad estén secas.

- 1 Quite la tapa del compartimento para pilas no recargables. (fig. 3)
- 2 Inserte cuatro pilas no recargables (fig. 4).

Nota: Asegúrese de que los polos + y - estén en la posición correcta.

- 3 Vuelva a colocar la tapa. (fig. 5)

Nota: Cuando las pilas se estén agotando, el piloto de las pilas de la unidad del bebé parpadeará en rojo.

Unidad de padres

Funcionamiento con pilas recargables

La unidad de padres viene con dos pilas recargables AAA NiMH de 900 mAh.

Cargue la unidad de padres antes de utilizarla por primera vez o cuando ésta indique que las pilas se están agotando (el símbolo de la pila vacía parpadea en la pantalla y la unidad de padres emite un pitido). La unidad de padres empieza a indicar que el nivel de las pilas es bajo 30 minutos antes de que las pilas estén completamente descargadas.

Nota: Si las pilas están completamente descargadas, la unidad de padres se apaga automáticamente y pierde el contacto con la unidad del bebé.

- 1 Quite la tapa del compartimento para pilas recargables (fig. 6).
- 2 Inserte las pilas recargables (fig. 7).

Nota: Asegúrese de que los polos + y - de las pilas estén en la posición correcta.

- 3 Vuelva a colocar la tapa (fig. 8).

- 4** Inserte la clavija para el cargador de la unidad de padres en el cargador, enchufe el adaptador a la toma de corriente y coloque la unidad de padres en el cargador (fig. 9).
- El piloto de carga del cargador se enciende.
 - La pantalla muestra el símbolo de la pila cargándose para indicar que la unidad de padres se está cargando.
- 5** Deje la unidad de padres en el cargador hasta que las pilas estén completamente cargadas.
- Durante la carga, el piloto del cargador permanece encendido de forma continua.
 - Cuando las pilas estén completamente cargadas, en la pantalla de la unidad de padres aparecerá el símbolo de la pila llena .
 - Cuando cargue la unidad de padres por primera vez o después de no haberla utilizado durante mucho tiempo, apáguela y cárguela al menos durante 10 horas seguidas.
 - El aparato normalmente tarda 8 horas en cargarse, pero puede tardar más si la unidad de padres está encendida durante la carga. Para que el tiempo de carga sea lo más breve posible, apague la unidad de padres durante la carga.
 - Una vez que las pilas se han cargado por completo, la unidad de padres se puede utilizar sin cable durante al menos 24 horas.

Nota: Al cargar por primera vez la unidad de padres, el tiempo de funcionamiento será inferior a 24 horas. Las pilas sólo alcanzan su capacidad máxima después de haberlas cargado y descargado cuatro veces.

Nota: Cuando la unidad de padres no está en el cargador, las pilas se van descargando gradualmente aunque la unidad esté apagada.

Uso del aparato

- 1** Coloque la unidad de padres y la unidad del bebé en la misma habitación para probar la conexión (fig. 10).

Coloque la unidad del bebé a una distancia de al menos 1 metro de la unidad de padres.

- 2** Mantenga pulsado el botón de encendido/apagado  de la unidad del bebé hasta que el piloto verde de encendido se ilumine. (fig. 11)

Nota: El piloto de encendido siempre se ilumina en verde, aunque no haya conexión con la unidad de padres.

- La luz de compañía se enciende brevemente y se apaga de nuevo.
- El piloto de las pilas  se enciende brevemente y se apaga de nuevo. (fig. 12)

- 3** Mantenga pulsado el botón de encendido/apagado  de la unidad de padres hasta que los pilotos de nivel de sonido se enciendan brevemente. (fig. 13)
- La pantalla se ilumina y aparece el símbolo de la pila (fig. 14).
 - El piloto LINK parpadea en rojo y el mensaje 'Buscando' aparece en la pantalla. (fig. 15)
 - El piloto LINK de la unidad de padres cambia a color verde y se queda encendido de forma continua cuando se ha establecido una conexión entre la unidad del bebé y la unidad de padres. El mensaje 'Conectado' aparece en la pantalla. (fig. 16)
 - Después de 2 segundos, el mensaje 'Conectado' desaparece y el valor de temperatura aparece en la pantalla. (fig. 17)
 - Si no se ha establecido conexión, el piloto LINK de la unidad de padres deja de parpadear y se ilumina en rojo. La unidad de padres emite un pitido cada cierto tiempo y el mensaje 'Sin conexión' aparece en la pantalla. (fig. 18)

Colocación del vigilabebés

- 1** Coloque la unidad del bebé como mínimo a 1 metro de distancia del bebé (fig. 19).

- 2** Coloque la unidad de padres dentro del alcance de funcionamiento de la unidad del bebé. Compruebe que se encuentra a más de 1 metro de distancia de la unidad del bebé para evitar la retroalimentación acústica (fig. 20).

Si desea obtener más información sobre el alcance de funcionamiento, consulte la sección “Alcance de funcionamiento”.

Alcance de funcionamiento

El alcance de funcionamiento del vigilabebés es de 330 metros al aire libre. En función del entorno y de otros factores de interferencia, este alcance puede ser menor. En interiores, el alcance de funcionamiento es de 50 metros.

Materiales secos	Grosor del material	Pérdida de alcance
Madera, yeso, cartón, cristal (sin metal, cables o plomo)	< 30 cm	0 - 10%
Ladrillo, madera contrachapada	< 30 cm	5 - 35%
Hormigón armado	< 30 cm	30 - 100%
Rejillas o barras metálicas	< 1 cm	90 - 100%
Láminas de metal o aluminio	< 1 cm	100%

En el caso de materiales húmedos, la pérdida de alcance puede ser de hasta el 100%.

Características

Las siguientes características se describen en el capítulo “Opciones del menú”, ya que sólo se pueden seleccionar en el menú de la unidad de padres:

- Ajuste de la sensibilidad del micrófono
- Activación/desactivación de la alerta sonora
- Ajuste del rango de temperaturas de la habitación (temperatura máxima y mínima)
- Activación/desactivación de la alerta de temperatura

Ajuste del volumen del altavoz

- 1** Pulse los botones de volumen + o – de la unidad del bebé hasta alcanzar el nivel deseado (fig. 21).

Nota: Sólo se puede ajustar el volumen del altavoz en la unidad del bebé cuando esté sonando una nana.

- 2** Pulse los botones de volumen + o – de la unidad de padres hasta alcanzar el nivel deseado (fig. 22).

La pantalla proporciona información visual sobre los ajustes de volumen de la unidad de padres:

- = volumen desactivado/vigilancia silenciosa del bebé
- = volumen mínimo
- = volumen máximo

Nota: Si el ajuste de volumen es muy alto, las unidades consumen más energía.

Función de intercomunicador

Puede utilizar el botón TALK de la unidad de padres para hablar al bebé (por ejemplo, para tranquilizarle).

- 1** Mantenga pulsado el botón TALK y hable por el micrófono con claridad a una distancia de 15-30 cm (fig. 23).

- El piloto verde LINK comienza a parpadear y el mensaje 'Intercomunicador' aparece en la pantalla.

2 Cuando haya terminado de hablar, suelte el botón TALK.

Pilotos de nivel de sonido

La unidad de padres controla permanentemente el nivel de sonido de la habitación del bebé y los pilotos de nivel de sonido le indican si hay alguna actividad. Si el bebé llora, verá que los pilotos de nivel de sonido se iluminan en la unidad de padres.

- Mientras la unidad del bebé no detecte ningún sonido, todos los pilotos de nivel de sonido de la unidad de padres permanecerán apagados.
- Cuando la unidad del bebé recoge un sonido, se encienden uno o varios pilotos de nivel de sonido en la unidad de padres. El número de pilotos que se encienden depende del volumen del sonido recogido por la unidad del bebé.

Luz de compañía

Nota: También puede encender y apagar la luz de compañía desde el menú de la unidad de padres (consulte la sección "Luz de compañía" del capítulo "Opciones del menú").

1 Pulse el botón de luz de compañía  de la unidad del bebé para encender la luz de compañía. (fig. 24)

-  aparece en la pantalla de la unidad de padres.

2 Vuelva a pulsar el botón de luz de compañía  para apagarla.

- La luz de compañía se atenúa gradualmente antes de apagarse por completo.
-  desaparece de la pantalla de la unidad de padres.

Consejo: Cuando utilice la unidad del bebé con pilas no recargables, apague la luz de compañía. De esta manera ahorrará energía.

Localización de la unidad de padres

Si no sabe dónde ha dejado la unidad de padres y tiene el volumen apagado, puede utilizar el botón PAGE (localización) de la unidad del bebé para localizarla.

Nota: La función de localización sólo está disponible si la unidad de padres está encendida.

1 Pulse el botón PAGE de la unidad del bebé (fig. 25).

- El mensaje 'Localización' aparece en la pantalla de la unidad de padres.
- La unidad de padres emite un tono de aviso de localización.

2 Para detener el tono de aviso de localización, vuelva a pulsar el botón PAGE o pulse cualquier botón de la unidad de padres.

Función de nanas



Nota: También puede utilizar la función de nanas desde el menú de la unidad de padres (consulte la sección "Función de nanas" del capítulo "Opciones del menú").

1 Pulse el botón de reproducción/parada  en la unidad del bebé para reproducir la nana que esté seleccionada en ese momento. (fig. 26)

- La nana comienza a reproducirse y se repite continuamente.

2 Para detener la nana, pulse de nuevo el botón de reproducción/parada  de la unidad del bebé. (fig. 26)

3 Para seleccionar otra nana cuando ya se está reproduciendo una: (fig. 27)

- Pulse el botón de nana  en la unidad del bebé.
- Espere 2 segundos hasta que comience la siguiente nana.
- Si desea otra nana, vuelva a pulsar el botón de nana  en la unidad del bebé.

Alerta de fuera de alcance

Cuando la unidad de padres está fuera del alcance de la unidad del bebé, la unidad de padres emite un pitido cada cierto tiempo y el mensaje 'Sin conexión' aparece en la pantalla. El piloto LINK de la unidad de padres parpadea en rojo.

Nota: El mensaje 'Sin conexión' también aparece en la pantalla de la unidad de padres cuando la unidad del bebé está apagada.

Opciones del menú

La mayoría de las funciones se pueden seleccionar tanto en la unidad del bebé como en la unidad de padres, excepto algunas que sólo se pueden utilizar a través del menú de la unidad de padres.

Funcionamiento del menú: descripción general

Nota: Las funciones del menú sólo se pueden utilizar si se ha establecido la conexión entre la unidad del bebé y la unidad de padres.

- 1 Pulse el botón MENU para abrir el menú (fig. 28).
 - ▶ La primera opción de menú aparece en la pantalla.
- 2 Utilice los botones - y + para seleccionar la opción del menú deseada (fig. 29).

Nota: La flecha indica la dirección en la que puede desplazarse.

- 3 Pulse el botón OK para confirmar (fig. 30).
- 4 Utilice los botones + y - para seleccionar la opción que desee.
- 5 Pulse el botón OK para confirmar.
 - ▶ La nueva opción parpadea dos veces y luego desaparece de la pantalla.
- 6 Pulse el botón MENU de nuevo para salir del menú.

Encendido/apagado de la luz de compañía

- 1 Seleccione 'Luz' con los botones + y -.
- 2 Pulse el botón OK para confirmar.
- 3 Si la luz de compañía está apagada, la pantalla muestra '¿Activar?'. Pulse el botón OK para encender la luz de compañía. Si ésta está encendida, aparece '¿Desactivar?' en la pantalla. Pulse el botón OK para apagar la luz de compañía.

Función de nanas

Selección de una nana

- 1 Seleccione 'Nana' con los botones + y -.
- 2 Pulse el botón OK para confirmar.
- 3 Pulse el botón + una o varias veces para seleccionar una de las cinco nanas de la lista o para seleccionar 'Todas'.
- 4 Pulse el botón OK para confirmar.

Cuando haya seleccionado una de las cinco nanas, ésta se reproducirá continuamente.

Cambio de nana

- 1 Pulse el botón + para elegir otra nana de la lista.
- 2 Pulse el botón OK para confirmar.

Cómo poner en pausa una nana

- 1 Pulse el botón OK.
 D El mensaje 'En pausa' aparece en la pantalla.

- 2 Pulse el botón OK de nuevo para reanudar la nana.

Si no reanuda la nana antes de 20 segundos, la función de nana se desactiva automáticamente. El mensaje 'En pausa' y el símbolo de nana desaparecen de la pantalla.

Cómo detener una nana

- 1 Pulse el botón + para seleccionar la opción 'Detener' de la lista.
- 2 Pulse el botón OK para confirmar.

Ajuste de la sensibilidad del micrófono

Nota: Sólo puede ajustar la sensibilidad del micrófono en el menú de la unidad de padres.

Puede ajustar la sensibilidad del micrófono de la unidad del bebé al nivel deseado. Sólo puede cambiar la sensibilidad si hay conexión entre la unidad del bebé y la unidad de padres, es decir, cuando el piloto LINK de la unidad de padres se enciende en verde de manera continua.

- 1 Seleccione 'Sensibilidad' con los botones + y -.
- 2 Pulse el botón OK para confirmar.
- 3 Seleccione el nivel de sensibilidad del micrófono deseado de la unidad del bebé con los botones + y -.
 - D = nivel de sensibilidad mínimo
 - D = nivel de sensibilidad máximo
- 4 Pulse el botón OK para confirmar.
 D El mensaje 'Guardado' aparece en la pantalla.

Nota: Cuando el nivel de sensibilidad del micrófono de la unidad del bebé es alto, recoge más sonidos y, por tanto, transmite más frecuentemente. Como resultado, las unidades consumen más energía.

Activación/desactivación de la alerta sonora

Nota: Sólo puede activar y desactivar la alerta sonora en el menú de la unidad de padres.

Esta función le permite vigilar el bebé silenciosamente. Por tanto, podrá desactivar el volumen en la unidad de padres y, aun así, seguir alerta si el bebé llora.

Si la alerta sonora está activada, la unidad de padres emite un pitido en cuanto el cuarto piloto de nivel de sonido se ilumina en color azul mientras el volumen está desactivado. Además, la pantalla de la unidad de padres se ilumina y el símbolo de alerta sonora () parpadea en la pantalla.

- 1 Seleccione 'Alerta sonora' con los botones + y -.
- 2 Pulse el botón OK para confirmar.
- 3 Si la alerta está desactivada, la pantalla muestra '¿Activar?'. Pulse el botón OK para activar la alerta. Si ésta está activada, aparece '¿Desactivar?' en la pantalla. Pulse el botón OK para desactivar la alerta.
 D Si ha activado la alerta sonora, el símbolo de alerta sonora () aparece en la pantalla de la unidad de padres.

Ajuste del rango de temperaturas de la habitación

Nota: Sólo puede ajustar el rango de temperaturas en el menú de la unidad de padres.

El bebé dormirá más cómodo en una habitación con una temperatura entre 16 °C y 20 °C. Esto es muy importante, ya que un bebé no puede regular su temperatura corporal como un adulto. Un bebé necesita más tiempo para adaptarse a los cambios de temperatura.

Si no ajusta un rango de temperaturas, el vigilabebés le avisa cuando la temperatura de la habitación del bebé está por debajo de los 14 °C o supera los 30 °C. En ese caso, la pantalla de la unidad de padres se ilumina y el mensaje 'Alta' o 'Baja' aparece en la pantalla. Para cambiar la temperatura máxima y mínima predeterminada, siga las instrucciones que se muestran más abajo.

Nota: La temperatura de la habitación del bebé aparece en la pantalla de la unidad de padres cuando está conectada con la unidad del bebé.

- 1 Seleccione 'Temperatura' con los botones + y -.
 - 2 Pulse el botón OK para confirmar.
 - 3 Seleccione 'Rango' con los botones + y -.
 - 4 Pulse el botón OK para confirmar.
 - 5 Establezca la temperatura mínima deseada con los botones + y -.
 - 6 Pulse el botón OK para confirmar.
 - 7 Establezca la temperatura máxima deseada con los botones + y -.
 - 8 Pulse el botón OK para confirmar.
- El mensaje 'Guardado' aparece en la pantalla.

Nota: Si la temperatura de la habitación del bebé supera o cae por debajo del rango de temperaturas establecido, la pantalla de la unidad de padres se ilumina de forma permanente. Esto hace que la unidad consuma más energía.

Activación/desactivación de la alerta de temperatura

Nota: Sólo puede activar y desactivar la alerta de temperatura en el menú de la unidad de padres.

Nota: Si la alerta de temperatura avisa con demasiada frecuencia, reduzca la temperatura mínima establecida y/o aumente la temperatura máxima establecida (consulte "Ajuste del rango de temperaturas de la habitación").

Si la alerta de temperatura está activada, la unidad de padres emite un pitido si la temperatura real de la habitación supera la temperatura máxima establecida o cae por debajo de la temperatura mínima establecida. Además, la pantalla de la unidad de padres se ilumina y en la pantalla aparece 'Alta' o 'Baja'. Si no se ha establecido ninguna temperatura máxima ni mínima, la alerta de temperatura se activa cuando la temperatura de la habitación desciende por debajo de los 14 °C o supera los 30 °C.

- 1 Seleccione 'Temperatura' con los botones + y -.
- 2 Pulse el botón OK para confirmar.
- 3 Seleccione 'Alerta' con los botones + y -.
- 4 Pulse el botón OK para confirmar.
- 5 Si la alerta está desactivada, la pantalla muestra '¿Activar?'. Pulse el botón OK para activar la alerta. Si ésta está activada, aparece '¿Desactivar?' en la pantalla. Pulse el botón OK para desactivar la alerta.

Función de reinicio

Esta función del menú de la unidad de padres le permite restablecer los ajustes predeterminados tanto en la unidad de padres como en la unidad del bebé al mismo tiempo. Puede utilizar esta función si se produce algún problema que no puede solucionar siguiendo las sugerencias que aparecen en el capítulo "Preguntas más frecuentes".

- 1 Seleccione 'Reiniciar' con los botones + y -.

- 2** Pulse el botón OK para confirmar.
 - ▶ El mensaje '¿Confirmar?' aparece en la pantalla de la unidad de padres.
- 3** Pulse el botón OK para confirmar.
 - ▶ La unidad de padres se apaga y se vuelve a encender.
 - ▶ Ahora se han restablecido los ajustes predeterminados de fábrica en ambas unidades.

Ajustes predeterminados

Unidad de padres

- Volumen del altavoz: 1
- Sensibilidad del micrófono: 3
- Alerta sonora: desactivada
- Alerta de temperatura: desactivada
- Alerta de "Temperatura baja": 14 °C
- Alerta de "Temperatura alta": 30 °C

Unidad del bebé

- Volumen de altavoz: 3
- Luz de compañía: apagada
- Nana: 1

Accesorios

Pinza para cinturón y cinta para el cuello

Si las pilas de la unidad de padres tienen carga suficiente, podrá llevarla consigo dentro o fuera de la casa fijándosela al cinturón con la pinza o colgándosela al cuello con la cinta. Así podrá vigilar al bebé mientras se desplaza de un lado a otro.

Cómo poner la pinza para cinturón

- 1** Encaje la pinza para cinturón en la unidad de padres (fig. 31).

Cómo quitar la pinza para cinturón

- 1** Tire de la pinza para sacarla de la unidad de padres.

Cómo poner la cinta para el cuello

- 1** Introduzca la presilla de la cinta para el cuello a través del orificio situado en la parte de atrás de la unidad de padres. Pase la cinta por la presilla y tire de ella para ajustarla (fig. 32).

Cómo quitar la cinta para el cuello

- 1** Pase la cinta por la presilla y saque ésta del orificio situado en la parte de atrás de la unidad de padres.

Limpieza y mantenimiento

No sumerja la unidad de padres ni la del bebé en agua ni las lave bajo el grifo.

No utilice aerosoles ni líquidos de limpieza.

- 1** Desenchufe la unidad del bebé si está enchufada a la red y quite la unidad de padres del cargador.
- 2** Limpie la unidad de padres y la unidad del bebé con un paño húmedo.

Asegúrese de que la unidad de padres esté seca antes de volver a colocarla en el cargador enchufado.

- 3** Limpie el cargador con un paño seco.

4 Limpie los adaptadores con un paño seco.

Almacenamiento

- Si no va a utilizar el vigilabebés durante un periodo de tiempo prolongado, quite las pilas no recargables de la unidad del bebé y las pilas recargables de la unidad de padres. Guarde la unidad de padres, la unidad del bebé, el cargador de la unidad de padres y los adaptadores en un lugar fresco y seco.

Sustitución

Unidad del bebé

Pilas

Sustituya las pilas no recargables de la unidad del bebé únicamente por cuatro pilas no recargables R6 AA de 1,5V.

Nota: Le recomendamos que utilice pilas no recargables de Philips.

Adaptador

Sustituya el adaptador de la unidad del bebé únicamente por otro del modelo original. Puede solicitar un adaptador nuevo a su distribuidor o a un centro de servicio Philips.

- Sólo en el Reino Unido: SSA-5S-09 UK 075040F
- En otros países: SSA-5W-09 EU 075040F

Unidad de padres

Pilas

Sustituya las pilas recargables de la unidad de padres únicamente por dos pilas recargables AAA NiMH de 900 mAh.

Nota: Le recomendamos que utilice pilas recargables Philips.

Adaptador

Sustituya el adaptador de la unidad de padres únicamente por otro del modelo original. Puede solicitar un adaptador nuevo a su distribuidor o a un centro de servicio Philips.

- Sólo en el Reino Unido: SSA-5S-09 UK 075040F
- En otros países: SSA-5W-09 EU 075040F

Medio ambiente

- Al final de su vida útil, no tire el aparato junto con la basura normal del hogar. Llévelo a un punto de recogida oficial para su reciclado. De esta manera ayudará a conservar el medio ambiente (fig. 33).
- Las pilas recargables y no recargables contienen sustancias que pueden contaminar el medio ambiente. No tire las pilas recargables, ni las pilas no recargables junto con la basura normal del hogar; depositelas en un punto de recogida oficial para pilas. Quite siempre las pilas recargables y no recargables antes de deshacerse del aparato, y llévelo a un punto de recogida oficial.

Garantía y servicio

Si necesita información o si tiene algún problema, visite la página Web de Philips AVENT en www.philips.com/AVENT, o póngase en contacto con el Servicio de Atención al Cliente de Philips en su país (hallará el número de teléfono en el folleto de la garantía mundial). Si no hay Servicio de Atención al Cliente en su país, diríjase a su distribuidor local de Philips.

Preguntas más frecuentes

En este capítulo se exponen las preguntas más frecuentes sobre el aparato. Si no encuentra la respuesta a su pregunta, póngase en contacto con el Servicio de Atención al Cliente de su país.

Pregunta	Respuesta
¿Por qué no se ilumina el piloto de encendido de la unidad del bebé y el piloto LINK de la unidad de padres cuando pulso los botones de encendido/apagado?	Es posible que se hayan agotado las pilas de la unidad de padres y no haya colocado la unidad en el cargador enchufado. Inserte la clavija del para el cargador de la unidad de padres en el cargador, enchufe el adaptador del cargador en una toma de corriente y coloque la unidad de padres en el cargador. Luego, pulse el botón de encendido/apagado para establecer la conexión con la unidad del bebé.
	Es posible que las pilas no recargables de la unidad del bebé estén descargadas y la unidad no esté conectada a la red. Sustituya las pilas no recargables o conecte la unidad del bebé a la red. Luego, pulse el botón de encendido/apagado para establecer la conexión con la unidad de padres.
	Puede que la unidad del bebé y la unidad de padres estén fuera del alcance de funcionamiento. Acerque la unidad de padres a la de bebé, pero no a menos de 1 metro.
	Si aun así el piloto LINK de la unidad de padres no comienza a parpadear, utilice la función de reinicio para restablecer los ajustes predeterminados en ambas unidades.
¿Por qué el piloto LINK de la unidad de padres se ilumina en rojo continuamente y aparece el mensaje 'Sin conexión' en la pantalla?	La unidad del bebé y la unidad de padres están fuera del alcance de funcionamiento. Acerque la unidad de padres a la del bebé.
	Es posible que la unidad del bebé esté apagada. Enciéndala.
¿Por qué el piloto de la batería de la unidad del bebé parpadea en rojo?	Las pilas no recargables de la unidad del bebé se están agotando. Cambie las pilas no recargables o enchufe la unidad del bebé a la red (consulte el capítulo "Preparación para su uso").
¿Por qué la unidad de padres emite un pitido?	Si la unidad de padres emite un pitido mientras el piloto LINK permanece encendido en rojo y el mensaje 'Sin conexión' aparece en la pantalla, esto indica que se ha perdido la conexión con la unidad del bebé. Acerque la unidad de padres a la unidad del bebé.
	Si la unidad de padres emite un pitido y el símbolo de la pila en la pantalla está vacío, las pilas recargables de la unidad de padres se están agotando. Recargue las pilas.
	Si ha desactivado el volumen mientras la alerta sonora está activada, la unidad de padres emite un pitido en cuanto el cuarto piloto de nivel de sonido se ilumina, ya que la unidad del bebé ha recogido un sonido.

Pregunta	Respuesta
	Si ha establecido el rango de temperaturas de la habitación en la unidad de padres y la alerta de temperatura está activada, la unidad de padres emite un pitido si la temperatura desciende por debajo del nivel establecido o por debajo de 14 °C, o bien si la temperatura supera el nivel establecido o aumenta a más de 30 °C.
	Es posible que la unidad del bebé esté apagada. Enciéndala.
¿Por qué emite el aparato un sonido agudo?	Es posible que las unidades estén demasiado cerca la una de la otra. Compruebe que la separación entre la unidad de padres y la unidad del bebé es superior a 1 metro.
	Es posible que el ajuste de volumen de la unidad de padres sea demasiado alto. Baje el volumen de la unidad de padres.
¿Por qué no se oye ningún sonido? ¿Por qué no se oye llorar al bebé?	Es posible que el nivel de volumen de la unidad de padres sea demasiado bajo o que esté apagado. Suba el volumen de la unidad de padres.
	Es posible que el nivel de sensibilidad del micrófono de la unidad del bebé esté demasiado bajo. Ajuste el nivel de sensibilidad del micrófono a un nivel más alto desde el menú de la unidad de padres.
	Es posible que la unidad del bebé y la unidad de padres estén fuera del alcance de funcionamiento. Reduzca la distancia entre las unidades.
¿Por qué la unidad de padres reacciona tan rápidamente a otros sonidos?	La unidad del bebé recoge también otros sonidos aparte de los del bebé. Aproxime la unidad del bebé al bebé (pero manteniendo una distancia mínima de 1 metro).
	Es posible que el nivel de sensibilidad del micrófono de la unidad del bebé esté demasiado alto. Reduzca el nivel de sensibilidad del micrófono desde el menú de la unidad de padres.
¿Por qué la unidad de padres reacciona tan lentamente al llanto del bebé?	Es posible que el nivel de sensibilidad del micrófono de la unidad del bebé esté demasiado bajo. Aumente el nivel de sensibilidad del micrófono desde el menú de la unidad de padres.
¿Por qué se agotan tan rápidamente las pilas no recargables de la unidad del bebé?	Es posible que el ajuste del nivel de sensibilidad del micrófono de la unidad del bebé sea demasiado alto y esto hace que la unidad del bebé transmita más frecuentemente. Reduzca el nivel de sensibilidad del micrófono desde el menú de la unidad de padres.
	Es posible que el ajuste de volumen de la unidad del bebé sea demasiado alto, y esto hace que la unidad del bebé consuma mucha más energía. Baje el volumen de la unidad del bebé.
	Puede que haya establecido una temperatura máxima de la habitación que sea inferior a la temperatura real de la misma, o una temperatura mínima que sea superior a la temperatura real. La unidad del bebé continúa enviando información a la unidad de padres y, por lo tanto, utiliza más energía. Por este motivo, las pilas no recargables de la unidad del bebé se agotan rápidamente.

Pregunta	Respuesta
	Puede que haya encendido la luz de compañía. Si desea utilizar la luz de compañía, le recomendamos que utilice la unidad del bebé enchufada a la red.
¿Por qué la unidad de padres tarda más de 8 horas en cargarse?	Es posible que la unidad de padres esté encendida durante el proceso de carga. Apáguela durante el proceso de carga.
El alcance de funcionamiento especificado para el vigilabebés es de 330 metros. ¿Por qué el alcance de mi vigilabebés es mucho menor?	El alcance especificado es válido sólo en exteriores y al aire libre. En interiores, el alcance de funcionamiento está limitado por el número y tipo de paredes y/o techos que se encuentren entre las dos unidades. En interiores, el alcance puede ser de hasta 50 metros.
¿Por qué se pierde la conexión de vez en cuando? ¿Por qué hay interrupciones de sonido?	Es posible que la unidad del bebé y la unidad de padres estén fuera de los límites del alcance de funcionamiento. Pruebe en una ubicación diferente o reduzca la distancia entre las unidades. Tenga en cuenta que cada conexión entre las unidades tarda 30 segundos en establecerse.
¿Qué sucede si hay un corte en el suministro eléctrico?	Si la unidad de padres tiene carga suficiente, continúa funcionando durante un corte del suministro eléctrico, tanto en el cargador como fuera de él. Si la unidad del bebé tiene pilas y se produce un corte del suministro eléctrico, la unidad seguirá funcionando.
¿Está protegido el vigilabebés contra escuchas e interferencias?	La tecnología DECT de este vigilabebés garantiza la eliminación de escuchas e interferencias de otros equipos.
Se supone que el tiempo de funcionamiento de la unidad de padres es de 24 horas. ¿Por qué el de mi unidad de padres es menor?	Al cargar por primera vez la unidad de padres, el tiempo de funcionamiento será inferior a 24 horas. Las pilas recargables sólo alcanzan su capacidad máxima después de haberlas cargado y descargado al menos cuatro veces.
	Es posible que el ajuste de volumen de la unidad de padres sea demasiado alto y esto hace que la unidad de padres consuma mucha energía. Baje el volumen de la unidad de padres.
	Es posible que el ajuste del nivel de sensibilidad del micrófono de la unidad del bebé sea demasiado alto, y esto hace que la unidad de padres consuma mucha energía. Reduzca el nivel de sensibilidad del micrófono desde el menú de la unidad de padres.

Pregunta

¿Por qué no aparece el símbolo de la pila en la pantalla de la unidad de padres cuando empiezo a recargarla?

Respuesta

Es posible que el símbolo de la pila tarde varios minutos en aparecer en la pantalla de la unidad de padres cuando la cargue por primera vez o tras un largo periodo sin usarla.

Johdanto

Onnittelut ostoksestasi ja tervetuloa Philips AVENT -tuotteiden käyttäjäksi! Hyödynnä Philips AVENTin tuki ja rekisteröi tuotteesi osoitteessa www.philips.com/welcome.

Philips AVENT on sitoutunut valmistamaan turvallisia tuotteita, joihin vanhemmat voivat luottaa. Tämän Philips AVENT -itkuhälyttimen ansiosta voit olla rauhallisin mielin kellon ympäri, sillä kuulet lapsesi selvästi ilman häiriöääniä. DECT-tekniikka takaa, ettei laite ota häiriötä muista langattomista laitteista, vaan lapsen ja vanhemman yksikön välinen signaali on erittäin selkeä. Lämpötilan ilmaisimella voit valvoa lapsen huoneen lämpötilaa. Mukautetut asetukset auttavat pitämään huoneen miellyttävänä.

Laitteen osat (Kuva 1)

A Vanhemman yksikkö

- 1 Käynnistyspainike 
- 2 Vyöpidikkeen paikka
- 3 TALK-puhepainike
- 4 MENU-valikkopainike
- 5 Yhteyden merkkivalo
- 6 Mikrofoni
- 7 Kaiutin
- 8 Valikon ja äänenvoimakkuuden painikkeet + ja –
- 9 OK-painike
- 10 Näyttö
- 11 Äänenvoimakkuuden merkkivalot
- 12 Vyöpidike
- 13 Sovitin
- 14 Pieni liitin
- 15 Laturi
- 16 Latauksen merkkivalo
- 17 Akkulokero
- 18 Kaulahihna
- 19 Akkulokeron kansi
- 20 Akut (vakiovaruste)
- 21 Kaulahihnan kiinnitysaukko

B Lapsen yksikkö

- 1 Käynnistyspainike 
- 2 PAGE-hakupainike
- 3 Toisto/pysäytyspainike 
- 4 Kehtolaulupainike 
- 5 Akun merkkivalo 
- 6 Yövalopainike 
- 7 Virran merkkivalo
- 8 Äänenvoimakkuuspainikkeet (+/-)
- 9 Mikrofoni
- 10 Sovitin
- 11 Suuri liitin
- 12 Kaiutin
- 13 Lämpötilan ilmaisimella
- 14 Liitäntä suurelle liittimelle
- 15 Paristolokero
- 16 Paristolokeron kansi
- 17 Paristot (ei mukana)

C Näyttö

- 1 °C = huonelämpötilan ilmaisin
- 2 🔊 = äänihälytys
- 3 🎵 = kehtolaulu
- 4 💡 = yövalo
- 5 🔋 = akkukuvake

Tietoja muista näyttöilmaisimista ja äänenvoimakkuuden/herkkyyden tasoista on luvuissa Ominaisuudet ja Valikon asetukset.

Tärkeää

Lue tämä käyttöopas huolellisesti ennen käyttöä ja säilytä se vastaisen varalle.

Vaara

- Älä upota mitään itkuhälyttimen osaa veteen tai muuhun nesteeseen.

Tärkeää

- Tarkista, että lapsen yksikön latauslaitteen pohjassa oleva jännitemerkintä vastaa paikallista verkkojännitettä, ennen kuin liität laitteen pistorasiaan.
- Kytke lapsen yksikkö verkkovirtaan ainoastaan toimitetulla latauslaitteella.
- Lataa vanhemman yksikön akku ainoastaan toimitetulla laturilla ja sovitimella.
- Latauslaite sisältää jännitemuuntajan. Älä vaihda latauslaitteen tilalle toisenlaista pistoketta, sillä se saattaa aiheuttaa vaaratilanteen.
- Jos sovitimet ovat vioittuneet, vaihda vaaratilanteiden välttämiseksi tilalle aina alkuperäisen tyyppinen sovitin. Lisätietoja sovintityypeistä on luvussa Varaosat.
- Jos lapsen tai vanhemman yksikön laturi on vaurioitunut, vaihda tilalle aina alkuperäisen tyyppinen laturi.
- Älä käytä itkuhälytintä kosteissa paikoissa tai veden lähellä.
- Älä avaa lapsen tai vanhemman yksikön koteloa (paristolokeroa lukuun ottamatta), ettei saa sähköiskua.
- Laitetta ei ole tarkoitettu lasten tai sellaisten henkilöiden käyttöön, joiden fyysinen tai henkinen toimintakyky on rajoittunut tai joilla ei ole kokemusta tai tietoa laitteen käytöstä, muuten kuin heidän turvallisuudestaan vastaavan henkilön valvonnassa ja ohjauksessa.
- Pienten lasten ei saa antaa leikkiä laitteella.

Varoitus

- Käytä ja säilytä laitetta 10 - 40 °C:n lämpötilassa.
- Älä jätä lapsen tai vanhemman yksikköä liian kuumaan tilaan tai suoraan auringonpaisteeseen. Älä aseta lapsen tai vanhemman yksikköä lämmönlähteen lähelle.
- Varmista, että lapsen yksikkö ja johto ovat lapsen ulottumattomissa (pidä ne vähintään metrin etäisyydellä).
- Älä aseta lapsen yksikköä vauvan sänkyyn tai leikkikehään.
- Älä peitä vanhemman tai lapsen yksikköä (esim. pyyhkeellä tai peitolla).
- Laita lapsen yksikköön aina oikeanlaiset paristot.
- Laita vanhemman yksikköön aina oikeanlaiset akut.
- Jos asetat vanhemman yksikön lähettimen tai jonkin muun DECT-laitteen (kuten DECT-puhelimen) lähelle, yhteys lapsen yksikköön voi kadota.

Yleistä

- Tämä itkuhälytintä on tarkoitettu apuvälineeksi. Se ei korvaa vastuuntuntoisen aikuisen valvontaa eikä sitä saa käyttää tämän korvikkeena.
- Lämpötilan ilmaisin ainoastaan mittaa lapsen huoneen lämpötilan. Sillä ei voi säätää lapsen huoneen lämpötilaa.

Sähkömagneettiset kentät (EMF)

Tämä Philips AVENT -laite vastaa kaikkia sähkömagneettisia kenttiä (EMF) koskevia standardeja. Jos laitetta käytetään oikein ja tämän käyttöohjeen ohjeiden mukaisesti, sen käyttäminen on turvallista tämänhetkisten tieteellisten tutkimusten perusteella.

Käyttöönotto

Lapsen yksikkö

Lapsen yksikkö on verkkovirta- ja paristokäyttöinen. Vaikka aikoisitkin käyttää sitä verkkovirralla, suosittelemme paristojen asettamista laitteeseen. Tällä tavoin laite on käytössä myös sähkökatkoksen yhteydessä.

Verkkovirtakäyttö

- 1 Työnnä suuri liitin lapsen yksikköön ja kytke latauslaite pistorasiaan (Kuva 2).
- ▶ Virran merkkivalo syttyy.

Käyttö paristojen kanssa

Lapsen yksikköön tarvitaan neljä 1,5 voltin R6 AA -paristoa (ei toimiteta laitteen mukana). Suosittelemme Philips LR6 PowerLife -paristoja. Älä käytä paristokäyttöisessä lapsen yksikössä akkuja.

Irrota lapsen yksikön pistoke pistorasiasta ja varmista, että kätesi ja yksikkö ovat kuivia, kun asetat paristot laitteeseen.

- 1 Poista paristolokeron kansi. (Kuva 3)
- 2 Aseta lokeroon neljä paristoa (Kuva 4).

Huomautus: Varmista, että pariston plus- ja miinusmerkit osoittavat oikeaan suuntaan.

- 3 Aseta kansi takaisin paikalleen. (Kuva 5)

Huomautus: Kun paristojen virta on vähissä, lapsen yksikön pariston punainen merkkivalo vilkkuu.

Vanhemman yksikkö

Käyttö akkujen kanssa

Vanhemman yksikössä on kaksi ladattavaa NiMH AAA 900 mAh -akkuja. Lataa vanhemman yksikkö ennen ensimmäistä käyttökertaa tai kun akut ovat tyhjenemässä (tyhjän akun symboli vilkkuu, ja kuulet äänimerkin). Vanhemman yksikkö ilmoittaa tyhjenevistä akuista 30 minuuttia ennen akkujen täydellistä tyhjenemistä.

Huomautus: Jos akut ovat täysin tyhjä, vanhemman yksikön virta katkeaa automaattisesti ja yhteys lapsen yksikköön katkeaa.

- 1 Poista akkulokeron kansi (Kuva 6).
- 2 Aseta ladattavat akut paikalleen (Kuva 7).

Huomautus: Varmista, että akkujen plus- ja miinusmerkit osoittavat oikeaan suuntaan.

- 3 Aseta kansi takaisin paikalleen (Kuva 8).
- 4 Liitä laitteen pieni liitin laturiin ja laturi pistorasiaan. Laita vanhemman yksikkö laturiin (Kuva 9).
- ▶ Laturin latausvalo syttyy
- ▶ Näytön akun lataussymboli osoittaa, että vanhemman yksikköä ladataan.
- 5 Anna vanhemman yksikön olla laturissa, kunnes paristot ovat latautuneet täyteen.
- ▶ Laturin valot palavat latauksen aikana punaisina.
- ▶ Kun akut on ladattu täyteen, vanhemman yksikön näytössä on täyden akun symboli .

- Kun vanhemman yksikkö ladataan ensimmäisen kerran tai kun se on ollut pitkään käyttämättä, katkaise siitä virta ja anna sen latautua yhtäjaksoisesti vähintään 10 tuntia.
- Lataaminen kestää tavallisesti yli 8 tuntia, jos vanhemman yksikkö on käynnissä lataamisen ajan. Voit pitää latausajan mahdollisimman lyhyenä katkaisemalla vanhemman yksiköstä virran lataamisen ajaksi.
- Kun akut on ladattu täyteen, vanhemman yksikköä voi käyttää langattomasti ainakin 24 tunnin ajan.

Huomautus: Kun vanhemman yksikön akut on ladattu ensimmäistä kertaa, käyttöaika on alle 24 tuntia. Akkujen koko teho on käytettävissä vasta, kun ne on ladattu ja lataus on purettu neljä kertaa.

Huomautus: Kun vanhemman yksikkö ei ole laturissa, paristojen lataus purkautuu vähitellen, vaikka virta olisi katkaistu.



Käyttö

- 1** Kokeile vanhemman yksikön ja lapsen yksikön välistä yhteyttä siten, että laitteet ovat samassa huoneessa (Kuva 10).

Varmista, että lapsen yksikön ja vanhemman yksikön välinen etäisyys on vähintään 1 metri.

- 2** Paina lapsen yksikön virtapainiketta , kunnes vihreä virran merkkivalo syttyy. (Kuva 11)

Huomautus: virran vihreä merkkivalo palaa myös silloin, kun vanhemman yksikköön ei ole muodostettu yhteyttä.

- Yövalo syttyy hetkeksi ja sammuu sitten hitaasti.
 - Akun merkkivalo  syttyy hetkeksi ja sammuu. (Kuva 12)
- 3** Paina vanhemman yksikön virtapainiketta , kunnes äänitason valo syttyy hetkeksi. (Kuva 13)
 - Näyttöön tulee akun symboli (Kuva 14).
 - LINK-valo vilkkuu punaisena ja näytössä on teksti Searching (Etsitään). (Kuva 15)
 - Vanhemman yksikön LINK-valo muuttuu vihreäksi ja palaa jatkuvasti, kun lapsen ja vanhemman yksiköiden välille on muodostettu yhteys. Näytössä näkyy teksti Linked (Yhteys muodostettu). (Kuva 16)
 - Kahden sekunnin kuluttua teksti Linked (Yhteys muodostettu) poistuu näytöstä, ja näytössä näkyy lämpötila. (Kuva 17)
 - Jos yhteyttä ei ole muodostettu, vanhemman yksikön LINK-valo lakkaa vilkkumasta ja valo palaa punaisena. Vanhemman yksiköstä kuuluu aika ajoin äänimerkki ja näytössä on teksti Not Linked (Ei yhteyttä). (Kuva 18)

Itkuhälyttimen sijoittaminen

- 1** Aseta lapsen yksikkö vähintään 1 metrin etäisyydelle lapsesta (Kuva 19).
- 2** Sijoita vanhemman yksikkö lapsen yksikön kuuluvuusalueelle. Varmista, että se on vähintään 1 metrin etäisyydellä lapsen yksiköstä akustisen palautteen välttämiseksi. (Kuva 20)

Lisätietoja kuuluvuusalueesta on jäljempänä kohdassa Kuuluvuusalue.

Kuuluvuusalue

Itkuhälyttimen kuuluvuusalue on enintään 330 metriä avoimessa tilassa. Kuuluvuus saattaa vaihdella ympäristön ja erilaisten häiriötekijöiden mukaan. Sisätiloissa kuuluvuusalue on enintään 50 metriä.

Huonekalut	Seinät ja muut esteet	Huono kuuluvuus
Puu, kipsi, pahvi, lasi (ei metallia, johtoja tai lyijyä)	< 30 cm	0 - 10 %
Tiili, vaneri	< 30 cm	5 - 35 %
Vahvistettu betoni	< 30 cm	30 - 100 %

Huonekalut	Seinät ja muut esteet	Huono kuuluvuus
Metalliristikot tai -tangot	<1 cm	90 - 100 %
Metalli- tai alumiinilevyt	<1 cm	100 %

Kosteat ja märät materiaalit saattavat estää kuuluvuuden jopa sataprosenttisesti.

Ominaisuudet

Seuraavat ominaisuudet kuvataan luvussa Valikon asetukset, sillä niitä voi käyttää vain vanhemman yksikön valikoista:

- Mikrofonin herkkyuden säätäminen
- Äänihälytyksen kytkentä ja sammutus
- Huoneen lämpötilan määrittäminen (ylin ja alin lämpötila)
- Lämpötilahälytyksen kytkentä ja sammutus

Kaiuttimen äänenvoimakkuuden säätäminen

1 Paina lapsen yksikön äänenvoimakkuuspainikkeita (+/-) kunnes lapsen yksikön kaiuttimen äänenvoimakkuus on sopiva (Kuva 21).

Huomautus: Lapsen yksikön äänenvoimakkuutta voi säätää vain kehtolaulua toistettaessa.

2 Paina vanhemman yksikön äänenvoimakkuuspainikkeita (+/-) kunnes vanhemman yksikön kaiuttimen äänenvoimakkuus on sopiva (Kuva 22).

► Näyttöön tulee palaute vanhemman yksikön äänenvoimakkuuden asetuksista:

- = äänenvoimakkuus poistettu käytöstä, mykistetty itkuhälytin
- = pienin äänenvoimakkuus
- = suurin äänenvoimakkuus

Huomautus: jos äänenvoimakkuus on asetettu korkeaksi, yksiköt kuluttavat enemmän virtaa.

Puhetoiminto

Voit puhua lapselle (esimerkiksi rauhoittaa häntä) käyttämällä TALK-puhepainiketta.

1 Paina TALK-painiketta ja puhu selkeästi mikrofoniin 15–30 cm:n etäisyydeltä (Kuva 23).

► Vihreä LINK-valo alkaa vilkkua, ja näyttöön tulee teksti Talk (Puhe).

2 Vapauta puhepainike puhuttuasi.

Äänenvoimakkuuden merkkivalot

Vanhemman yksikkö valvoo lastenhuoneen äänitasoa, ja äänen tasovalo syttyy, jos jotain ääntä kuuluu. Jos lapsi itkee, äänen tasovalo syttyy vanhemman yksikössä.

- Niin kauan kuin lapsen yksikkö ei havaitse ääntä, vanhemman yksikön äänenvoimakkuuden merkkivalot eivät pala.
- Kun lapsen yksikkö havaitsee äänen, vanhemman yksikössä palaa yksi äänen tasovalo tai useita valoja. Palavien valojen määrä määräytyy lapsen yksikön havaitseman äänen voimakkuuden mukaan.

Yövalo

Huomautus: Vanhemman yksikön valikoista voi myös syyttää tai sammuttaa yövalon. (Lisätietoja on luvussa Valikon asetukset kohdassa Yövalo.)

1 Syytä yövalo painamalla lapsen yksikön yövalopainiketta . (Kuva 24)

►  näkyy vanhemman yksikön näytössä.

2 Sammuta yövalo painamalla yövalopainiketta  uudelleen.

- Yövalo himmenee vähitellen ja sammuu lopulta kokonaan.
- ✖ poistuu vanhemman yksikön näytöstä.

Vinkki: Sammuta yövalo, kun lapsen yksikköä käytetään akkuvirralla. Näin säästyä virtaa.

Vanhemman yksikön haku

Jos olet kadottanut vanhemman yksikön ja yksikkö on asetettu äänettömäksi, voit etsiä sen käyttämällä lapsen yksikön hakupainiketta.

Huomautus: Hakutoimintoa voi käyttää vain, kun vanhemman yksikköön on kytketty virta.

- 1 Paina lapsen yksikön PAGE-hakupainiketta (Kuva 25).
 - Vanhemman yksikön näyttöön tulee teksti Paging (Haku).
 - Vanhemman yksiköstä kuuluu hakuhälytysääni.
- 2 Lopeta hakuhälytysääni painamalla PAGE-painiketta uudelleen tai painamalla mitä tahansa vanhemman yksikön painiketta.

Kehtolaulutoiminto

Huomautus: Vanhemman yksikön valikosta voi käyttää myös kehtolaulutoimintoa. (Lisätietoja on luvussa Valikon asetukset kohdassa Kehtolaulutoiminto.)

- 1 Toista valittu kehtolaulu painamalla lapsen yksikön toisto/pysäytyspainiketta ►■. (Kuva 26)
 - Kehtolaulu alkaa soida ja se toistetaan yhtäjaksoisesti.
- 2 Pysäytä kehtolaulun soittaminen painamalla toisto- ja pysäytyspainiketta ►■ uudelleen lapsen yksikössä. (Kuva 26)
- 3 Toisen kehtolaulun valitseminen laulun toiston aikana: (Kuva 27)
 - Paina lapsen yksikön ↻-kehtolaulupainiketta.
 - Seuraava kehtolaulu alkaa soida 2 sekunnin kuluttua.
 - Jos haluat valita jonkin toisen kehtolaulun, paina lapsen yksikön ↻-kehtolaulupainiketta uudelleen.

Hälytys kuuluvuusalueen ylittämisestä

Kun vanhemman yksikkö on lapsen yksikön kuuluvuusalueen ulkopuolella, vanhemman yksikkö antaa ajoittain äänimerkin ja näytössä on teksti Not linked (Ei yhteyttä). Vanhemman yksikön LINK-valo palaa punaisena.

Huomautus: Teksti Not Linked (Ei yhteyttä) näkyy vanhemman yksikön näytössä myös silloin, kun lapsen yksikön virta on katkaistu.

Valikon asetukset

Useimpia toimintoja voi käyttää sekä vanhemman yksiköstä että lapsen yksiköstä, mutta jotkin toiminnot voi ottaa käyttöön vain vanhemman yksikön valikosta.

Valikon käyttö - yleisohjeet

Huomautus: Valikkotoimintoja voidaan käyttää vain, kun lapsen ja vanhemman yksikön välinen yhteys on muodostettu.

- 1 Avaa valikko painamalla valikkopainiketta (Kuva 28).
 - Näytössä näkyy ensimmäinen valikon asetukset.
- 2 Valitse haluamasi asetukset plus- ja miinuspainikkeilla (Kuva 29).

Huomautus: nuoli osoittaa liikkumissuunnat.

- 3 Vahvista OK-painikkeella (Kuva 30).
- 4 Valitse haluamasi asetukset painikkeilla + ja -.

- 5 Vahvista OK-painikkeella.
- Uusi asetus vilkkuu kahdesti ja poistuu näytöstä.

- 6 Poistu valikosta painamalla valikkopainiketta uudelleen.

Yövalon sytyttäminen/sammuttaminen

- 1 Valitse plus- tai miinuspainikkeella Light (Valo).
- 2 Vahvista OK-painikkeella.
- 3 Jos yövalo ei ole käytössä, näytössä on teksti On? (Käyttöön?). Ota yövalo käyttöön painamalla OK-painiketta. Jos yövalo on käytössä, näytössä on teksti Off? (Pois käytöstä?). Poista yövalo käytöstä painamalla OK-painiketta.

Kehtolaulutoiminto

Kehtolaulun valitseminen

- 1 Valitse plus- tai miinuspainikkeella Lullaby (Kehtolaulu).
- 2 Vahvista OK-painikkeella.
- 3 Selaa viiden kehtolaulun luetteloa painamalla +-painiketta tai valitse Play All (Toista kaikki).
- 4 Vahvista OK-painikkeella.

Kun olet valinnut jonkin viidestä kehtolaulusta, sitä toistetaan yhtäjaksoisesti.

Kehtolaulun vaihtaminen

- 1 Valitse luettelosta toinen kehtolaulu painamalla +-painiketta.
- 2 Vahvista OK-painikkeella.

Kehtolaulun toiston keskeyttäminen

- 1 Paina OK-painiketta.
- Näytössä on teksti Paused (Keskeytetty).

- 2 Jatka toistoa painamalla OK-painiketta.

Jos et jatka kehtolaulun toistoa 20 sekunnin kuluessa, kehtolaulutoiminto poistuu käytöstä automaattisesti. Teksti Paused (Keskeytetty) ja kehtolaulukuvake poistuvat näytöstä.

Kehtolaulun toiston pysäyttäminen

- 1 Paina +-painiketta ja valitse luettelosta Stop (Pysäytä).
- 2 Vahvista OK-painikkeella.

Mikrofonin herkkyuden säätäminen

Huomautus: voit säätää mikrofonin herkkyyttä vain vanhemman yksikön valikossa.

Voit asettaa lapsen yksikön mikrofonin herkkyuden haluamallesi tasolle. Voit muuttaa mikrofonin herkkyyttä sen jälkeen, kun yhteys on muodostettu lapsen ja vanhemman yksikön välille, eli kun vanhemman yksikön yhteyden merkkivalo palaa vihreänä.

- 1 Valitse plus- tai miinuspainikkeella Sensitivity (Herkkyys).
- 2 Vahvista OK-painikkeella.
- 3 Vahvista lapsen yksikön mikrofonin herkkyystaso plus- tai miinuspainikkeella.
 - = pienin herkkyystaso
 - = suurin herkkyystaso
- 4 Vahvista OK-painikkeella.
- Näytössä on teksti Saved (Tallennettu).

Huomautus: Kun lapsen yksikön mikrofonin herkkyytaso on asetettu korkeaksi, se havaitsee enemmän ääniä ja on useammin lähetävässä tilassa. Tämän vuoksi yksikkö kuluttaa enemmän virtaa.

Äänihälytyksen kytkentä ja sammutus

Huomautus: voit ottaa äänihälytyksen käyttöön tai poistaa sen käytöstä vain vanhemman yksikön valikosta.

Tällä toiminnolla valvot lastasi äänettömästi. Voit asettaa vanhemman yksikön äänettömäksi ja silti saada hälytyksen, jos lapsi itkee.

Äänihälytyksen ollessa käytössä vanhemman yksiköstä kuuluu merkkiääni, kun neljännen äänenvoimakkuuden merkkivalo alkaa palaa sinisenä silloin, kun yksikkö on asetettu äänettömäksi. Tämän lisäksi vanhemman yksikön näytön taustavalo syttyy ja näytössä vilkkuu äänihälytyksen symboli ().

- 1** Valitse plus- tai miinuspainikkeella Sound Alert (Äänihälyty).
- 2** Vahvista OK-painikkeella.
- 3** Jos hälytys ei ole käytössä, näytössä on teksti On? (Käyttöön?). Ota hälytys käyttöön painamalla OK-painiketta. Jos hälytys on käytössä, näytössä on teksti Off? (Pois käytöstä?). Poista hälytys käytöstä painamalla OK-painiketta.
- 4** Jos olet asettanut äänihälytyksen käyttöön, vanhemman yksikön näyttöön tulee äänihälytyksen symboli ().

Huonelämpötila-alueen asettaminen

Huomautus: voit vain säätää lämpötila-alaa vanhemman yksikön valikossa.

Nukkuvalle lapselle sopiva lämpötila on 16–20 °C. Tämä on tärkeää, sillä lapsi ei voi säädellä ruumiinlämpöään yhtä hyvin kuin aikuinen. Lapsi tarvitseeikin enemmän aikaa lämpötilavaihdoksiin mukautumiseen.

Jos et määritä lämpötila-aluetta, itkuhälytyn ilmoittaa, kun huoneen lämpötila on alhaisempi kuin 14 °C tai ylittää 30 °C. Tässä tapauksessa vanhemman yksikön näytön taustavalo syttyy ja näyttöön tulee teksti High (Korkea) tai Low (Alhainen). Voit muuttaa vähimmäis- tai enimmäislämpötilan oletuksia seuraavien ohjeiden mukaan.

Huomautus: Lapsen huoneen lämpötila näkyy vanhemman yksikön näytössä, kun yksiköiden välillä on yhteys.

- 1** Valitse plus- tai miinuspainikkeella Temperature (Lämpötila).
- 2** Vahvista OK-painikkeella.
- 3** Valitse plus- tai miinuspainikkeella Range (Alue).
- 4** Vahvista OK-painikkeella.
- 5** Määritä vähimmäislämpötila plus- tai miinuspainikkeella.
- 6** Vahvista OK-painikkeella.
- 7** Määritä enimmäislämpötila plus- tai miinuspainikkeella.
- 8** Vahvista OK-painikkeella.
- 9** Näytössä on teksti Saved (Tallennettu).

Huomautus: Jos lapsen huoneen lämpötila alittaa tai ylittää määritetyn lämpötila-alueen, vanhemman yksikön näyttö on käynnissä jatkuvasti, jolloin yksikkö kuluttaa enemmän virtaa.

Lämpötilahälytyksen kytkentä ja sammutus

Huomautus: voit ottaa lämpötilahälytyksen käyttöön tai poistaa sen käytöstä vain vanhemman yksikön valikosta.

Huomautus: jos lämpötilahälytys käynnistyy liian usein, pienennä vähimmäislämpötilaa jaltai suurennä enimmäislämpötilaa (katso Huoneen lämpötila-alueen määrittäminen).

Lämpötilahälytyksen ollessa käytössä vanhemman yksiköstä kuuluu merkkiääni, jos huonelämpötila nousee yli asetetun enimmäislämpötilan tai laskee alle vähimmäislämpötilan. Tämän lisäksi vanhemman yksikön näytön taustavalo syttyy ja näyttöön tulee teksti High (Korkea) tai Low (Alhainen). Jos lämpötila-asetuksia ei ole tehty, lämpötilahälytys käynnistyy lämpötilan laskiessa alle 14 °C:n tai noustessa yli 30 °C:n.

- 1** Valitse plus- tai miinuspainikkeella Temperature (Lämpötila).
- 2** Vahvista OK-painikkeella.
- 3** Valitse plus- tai miinuspainikkeella Alert (Hälytys).
- 4** Vahvista OK-painikkeella.
- 5** Jos hälytys ei ole käytössä, näytössä on teksti On? (Käyttöön?). Ota hälytys käyttöön painamalla OK-painiketta. Jos hälytys on käytössä, näytössä on teksti Off? (Pois käytöstä?). Poista hälytys käytöstä painamalla OK-painiketta.

Palautustoiminto

Tämä vanhemman yksikön valikkotoiminto mahdollistaa sekä vanhemman että lapsen yksikön asetusten palauttamisen oletusasetuksiin samanaikaisesti. Käytä tätä toimintoa, jos Tavallisimmat kysymykset -luvussa annetut vastaukset eivät auta.

- 1** Valitse plus- tai miinuspainikkeella Reset (Palauta).
- 2** Vahvista OK-painikkeella.
 - ▶ Vanhemman yksikön näyttöön tulee teksti Confirm? (Vahvista?).
- 3** Vahvista OK-painikkeella.
 - ▶ Vanhemman yksikköä käynnistyy uudelleen.
 - ▶ Molempien yksikköjen asetukset on palautettu tehdasasetuksiin.

Oletusasetukset

Vanhemman yksikkö

- Kaiuttimen äänenvoimakkuus: 1
- Mikrofonin herkkyys: 3
- Äänihälytys: ei käytössä
- Lämpötilan hälytys: ei käytössä
- Matalan lämpötilan hälytys: 14 °C
- Korkean lämpötilan hälytys: 30 °C

Lapsen yksikkö

- Kaiuttimen äänenvoimakkuus: 3
- Yövalo: ei käytössä
- Kehtolaulu: 1

Lisätarvikkeet

Vyöpidike ja kaulahihna

Jos vanhemman yksikön paristoissa on riittävästi virtaa, voit kuljettaa yksikköä mukana kotona niin sisällä kuin ulkonakin kiinnittämällä sen vyöpidikkeellä vyöhösi tai ripustamalla sen kaulahihnalla kaulaasi. Näin voit kuunnella lastasi silloinkin, kun olet liikkeellä.

Vyöpidikkeen kiinnittäminen

- 1** Kiinnitä vyöpidike vanhemman yksikköön (Kuva 31).

Vyöpidikkeen irrottaminen

- 1 irrota vyöpidike vanhemman yksiköstä vetämällä.

Kaulahihnan kiinnittäminen

- 1 Vie kaulahihnan päässä oleva lenkki hihnan pidikkeen takana olevan aukon läpi. Vie kaulahihna lenkin läpi ja kiristä kaulahihna (Kuva 32).

Kaulahihnan irrottaminen

- 1 Vedä kaulahihna hihnan päässä olevan lenkin läpi ja vedä hihna kannattimen takana olevan reiän läpi.

Puhdistus ja hoito

Älä upota vanhemman tai lapsen yksikköä veteen äläkä puhdista niitä juoksevan veden alla.

Älä käytä puhdistamiseen puhdistussuihkeita tai nestemäisiä pesuaineita.

- 1 Jos lapsen yksikkö on liitetty sähköverkkoon, irrota pistoke pistorasiasta, ja irrota vanhemman yksikkö laturista.
 - 2 Puhdista vanhemman ja lapsen yksikkö kostealla liinalla.
- Varmista, että vanhemman yksikkö on kuiva, ennen kuin asetat sen takaisin laturiin.
- 3 Pyyhi laturi puhtaaksi kuivalla liinalla.
 - 4 Pyyhi sovittimet puhtaaksi kuivalla liinalla.

Säilytys

- Jos itkuhälytintä ei käytetä vähään aikaan, poista paristot lapsen yksiköstä ja akut vanhemman yksiköstä. Säilytä vanhemman ja lapsen yksiköt, laturi ja sovittimet viileässä, kuivassa paikassa.

Varaosat

Lapsen yksikkö

Paristot

Vaihda lapsen yksikön paristot aina neljään 1,5V:n R6 AA -paristoon.

Huomautus: Suosittelemme Philipsin paristojen käyttämistä

Sovitin

Vaihda lapsen yksikön latauslaite ainoastaan alkuperäisen tyyppiseen latauslaitteeseen. Voit tilata uuden latauslaitteen jälleenmyyjältä tai Philipsin huoltoliikkeestä.

- Vain Iso-Britannia: SSA-5S-09 UK 075040F
- Muut maat: SSA-5W-09 EU 075040F

Vanhemman yksikkö

Paristot

Vaihda vanhemman yksikön akut aina kahteen ladattavaan NiMh AAA 900 mAh -akkuun.

Huomautus: Suosittelemme Philipsin akkujen käyttämistä

Sovitin

Vaihda vanhemman yksikön laturin sovitin ainoastaan alkuperäisen tyyppiseen sovittimeen. Voit tilata uuden sovittimen jälleenmyyjältä tai Philipsin huoltoliikkeestä.

- Vain Iso-Britannia: SSA-5S-09 UK 075040F
- Muut maat: SSA-5W-09 EU 075040F

Ympäristöasiaa

- Älä hävitä vanhoja laitteita tavallisen talousjätteen mukana, vaan toimita ne valtuutettuun kierrätyspisteeseen. Näin autat vähentämään ympäristölle aiheutuvia haittavaikutuksia (Kuva 33).
- Akuissa ja paristoissa voi olla ympäristöä saastuttavia aineita. Älä hävitä akkuja ja paristoja talousjätteen mukana, vaan toimita ne valtuutettuun kierrätyspisteeseen. Poista akut ja paristot aina ennen laitteen hävittämistä ja vie laite valtuutettuun kierrätyspisteeseen.

Takuu ja huolto

Jos haluat lisätietoja tai laitteen kanssa tulee ongelmia, tutustu Philips AVENT -verkkosivustoon osoitteessa www.philips.com/AVENT tai kysy neuvoa Philipsin kuluttajapalvelukeskuksesta (puhelinnumero on kansainvälisessä takuulehtisessä). Jos maassasi ei ole kuluttajapalvelukeskusta, ota yhteyttä Philipsin jälleenmyyjään.

Tavallisimmat kysymykset

Tässä luvussa on usein kysytyjä kysymyksiä laitteesta. Jos et löydä vastausta kysymykseesi, ota yhteys oman maasi asiakaspalveluun.

Kysymys	Vastaus
Miksi lapsen yksikön virran merkkivalo ja vanhemman yksikön yhteyden merkkivalo eivät syty, kun painan yksiköiden virtapainikkeita?	Vanhemman yksikön akut voivat voi olla tyhjiä, eikä yksikköä ole asetettu verkkovirtaan liitettyyn laturiin. Liitä laitteen pieni liitin laturiin ja laturi pistorasiaan. Laita vanhemman yksikkö laturiin. Muodosta sitten yhteys lapsen yksikköön painamalla virtapainiketta.
	Lapsen yksikön paristot voivat olla tyhjiä, eikä yksikkö ole asetettu verkkovirtaan. Vaihda paristot tai kytke lapsen yksikkö verkkovirtaan. Muodosta sitten yhteys vanhemman yksikköön painamalla virtapainiketta.
	Lapsen ja vanhemman yksiköt saattavat olla toistensa kuuluvuusalueen ulkopuolella. Siirrä vanhemman yksikkö lähemmäs lapsen yksikköä, mutta ei kuitenkaan 1 metriä lähemmäs.
	Jos vanhemman yksikön yhteyden merkkivalo ei vielääkään ala vilkkua, palauta yksiköiden oletusasetukset palautustoiminnon avulla.
Miksi vanhemman yksikön yhteyden LINK-merkkivalo vilkkuu punaisena ja näytössä näkyy viesti Not Linked (Ei yhteyttä)?	Lapsen yksikkö ja vanhemman yksikkö ovat kuuluvuusalueen ulkopuolella. Siirrä vanhemman yksikkö lähemmäs lapsen yksikköä.
	Lapsen yksikön virta saattaa olla katkaistu. Kytke virta lapsen yksikköön.
Miksi lapsen yksikön paristojen merkkivalo vilkkuu punaisena?	Lapsen yksikön paristojen virta on vähissä. Vaihda paristot tai kytke lapsen yksikkö verkkovirtaan (lisätietoja on kohdassa Käyttöönotto).

Kysymys	Vastaus
Miksi vanhemman yksiköstä kuuluu äänimerkki?	Jos vanhemman yksiköstä kuuluu äänimerkki yhteyden LINK-merkkivalon palaessa punaisena ja näytössä on teksti Not Linked (Ei yhteyttä), yhteyttä lapsen yksikköön ei ole. Siirrä vanhemman yksikkö lähemmäs lapsen yksikköä.
	Jos vanhemman yksiköstä kuuluu äänimerkkejä ja näytön akkusymboli on tyhjä, vanhemman yksikön akut ovat tyhjenemässä. Lataa akut.
	Jos yksikkö on asetettu äänettömäksi äänihälytyksen ollessa käytössä, vanhemman yksiköstä kuuluu äänimerkki aina, kun neljäs äänenvoimakkuuden merkkivalo syttyy, koska lapsen yksikkö on havainnut äänen.
	Jos olet asettanut huonelämpötila-alueen vanhemman yksikköön ja lämpötilahälytys on käytössä, vanhemman yksiköstä kuuluu äänimerkki, kun lämpötila laskee alle määritetyn rajan tai alle 14 °C:een, tai lämpötilan ylittäessä määritetyn rajan tai 30 °C:ta.
	Lapsen yksikön virta saattaa olla katkaistu. Kytke virta lapsen yksikköön.
Miksi laitteesta kuuluu kimeä ääni?	Yksiköt voivat olla liian lähellä toisiaan. Varmista, että lapsen yksikön ja vanhemman yksikön välinen etäisyys on vähintään 1 metri.
	Vanhemman yksikön äänenvoimakkuus voi olla liian korkea. Vähennä vanhemman yksikön äänenvoimakkuutta.
Miksi laitteesta ei kuulu ääntä / miksi lapsen itkua ei kuulu?	Vanhemman yksikön äänenvoimakkuus on ehkä asetettu liian matalaksi tai yksikkö on ehkä asetettu äänettömäksi. Lisää vanhemman yksikön äänenvoimakkuutta.
	Lapsen yksikön mikrofonin herkkyystaso on ehkä asetettu liian matalaksi. Aseta mikrofonin herkkyystaso korkeammaksi vanhemman yksikön avulla.
	Lapsen yksikkö ja vanhemman yksikkö voivat olla kuuluvuusalueen ulkopuolella. Siirrä yksiköt lähemmäksi toisiaan.
Miksi vanhemman yksikkö reagoi liian nopeasti muihin ääniin?	Lapsen yksikkö havaitsee myös muita ääniä kuin lapsesi itkun. Siirrä lapsen yksikkö lähemmäs lasta (mutta huomaa, että vähimmäisetäisyys on 1 metri).
	Lapsen yksikön mikrofonin herkkyystaso on ehkä asetettu liian korkeaksi. Aseta mikrofonin herkkyystaso korkeammaksi vanhemman yksikön näytön avulla.
Miksi vanhemman yksikkö reagoi liian hitaasti lapsen ääniin?	Lapsen yksikön mikrofonin herkkyystaso on ehkä asetettu liian matalaksi. Aseta mikrofonin herkkyystaso korkeammaksi vanhemman yksikön näytön avulla.
Miksi lapsen yksikön paristot tyhjenevät nopeasti?	Lapsen yksikön mikrofonin herkkyystaso on ehkä asetettu liian korkeaksi, jolloin lapsen yksikkö on useammin lähettävässä tilassa. Aseta mikrofonin herkkyystaso korkeammaksi vanhemman yksikön avulla.
	Lapsen yksikön äänenvoimakkuus on ehkä asetettu liian korkeaksi, jolloin lapsen yksikkö kuluttaa paljon virtaa. Vähennä lapsen yksikön äänenvoimakkuutta.

Kysymys	Vastaus
	Olet ehkä asettanut enimmäishuonelämpötilan, joka on todellista huonelämpötilaa matalampi, tai vähimmäishuonelämpötilan, joka on todellista huonelämpötilaa korkeampi. Tällöin lapsen yksikkö lähettää jatkuvasti tietoa vanhemman yksikölle ja kuluttaa enemmän virtaa, jolloin paristot tyhjenevät nopeasti.
	Yövalo saattaa olla käytössä. Jos haluat käyttää yövaloa, suosittellemme lapsen yksikön käyttöä verkkovirralla.
Miksi vanhemman yksikön lataamiseen kuluu yli 8 tuntia?	Vanhemman yksikön virta saattaa olla kytkettynä lataamisen aikana. Katkaise yksikön virtaa lataamisen ajaksi.
Itkuhälyttimen kuuluvuusalueeksi on määritetty 330 metriä. Miksi itkuhälyttimen varsinainen kuuluvuusalue on paljon pienempi?	Kyseinen kuuluvuusalue koskee vain ulkotiloja. Talon sisällä kuuluvuusalueita rajoittavat yksiköiden välissä olevat seinä- ja kattorakenteet. Sisätiloissa kuuluvuusalue on enintään 50 metriä.
Miksi yhteys katkeaa välillä? Miksi ääniyhteydessä on katkoksia?	Yksiköt ovat luultavasti lähellä kuuluvuusalueen rajaa. Muuta yksiköiden paikkaa tai siirrä yksiköitä lähemmäs toisiaan. Huomaa, että yhteyden muodostaminen yksiköiden välille kestää aina noin 30 sekuntia.
Mitä sähkökatkoksen aikana tapahtuu?	Jos vanhemman yksikön akuissa on riittävästi virtaa, se toimii edelleen sähkökatkoksen aikana sekä laturissa että poissa laturista. Jos lapsen yksikössä on paristot, se toimii myös sähkökatkoksen sattuessa.
Onko itkuhälytin turvassa salakuuntelulta ja häiriöiltä?	Itkuhälyttimen DECT-tekniikka takaa, että muut laitteet eivät aiheuta häiriöitä ja että laitetta ei voi salakuunnella.
Vanhemman yksikön käyttöajan pitäisi olla vähintään 24 tuntia. Miksi vanhemman yksiköni käyttöaika on paljon lyhyempi?	Kun vanhemman yksikön akut on ladattu ensimmäistä kertaa, käyttöaika on alle 24 tuntia. Akkujen koko teho on käytettävissä vasta, kun ne on ladattu ja lataus on purettu ainakin neljä kertaa.
	Vanhemman yksikön äänenvoimakkuus on ehkä asetettu liian korkeaksi, jolloin vanhemman yksikkö kuluttaa paljon virtaa. Vähennä vanhemman yksikön äänenvoimakkuutta.
	Lapsen yksikön mikrofonin herkkyytaso on ehkä asetettu liian korkeaksi, jolloin vanhemman yksikkö kuluttaa enemmän virtaa. Aseta mikrofonin herkkyytaso matalammaksi vanhemman yksikön avulla.
Miksi vanhemman yksikön näytössä ei näy paristokuvaketta, kun aloitan yksikön lataamisen?	Kuvake saattaa tulla näkyviin vanhemman yksikössä vasta muutaman minuutin kuluttua, kun yksikköä ladataan ensimmäistä kertaa tai kun laite on ollut pitkään käyttämättä.

Introduction





Félicitations pour votre achat et bienvenue dans l'univers Philips AVENT ! Pour profiter pleinement de l'assistance Philips AVENT, enregistrez votre produit sur le site www.philips.com/welcome. Philips AVENT s'est engagé à fabriquer des produits pour bébé fiables afin de fournir aux parents toute l'assurance dont ils ont besoin. Ce babyphone Philips AVENT permet une surveillance 24 heures sur 24 afin que vous puissiez toujours entendre clairement votre enfant, sans bruits parasites. La technologie DECT garantit une absence totale d'interférences d'autres appareils sans fil et un signal clair entre les unités parents et bébé. Le capteur de température vous permet de surveiller la température de la chambre de votre bébé ; les paramètres personnalisés vous permettent de maintenir une atmosphère agréable dans la chambre de votre bébé.

Description générale (fig. 1)

A Unité parents

- 1 Bouton marche/arrêt 
- 2 Fente pour clip ceinture
- 3 Bouton TALK
- 4 Bouton MENU
- 5 Voyant LINK
- 6 Microphone
- 7 Haut-parleur
- 8 Boutons de menu et de volume +/-
- 9 Bouton OK
- 10 Écran
- 11 Témoins de niveau sonore
- 12 Clip ceinture
- 13 Adaptateur
- 14 Petite fiche de l'appareil
- 15 Chargeur
- 16 Voyant de charge
- 17 Compartiment des batteries
- 18 Lanière de cou
- 19 Couvercle du compartiment des batteries
- 20 Batteries (incluses)
- 21 Ouverture pour lanière

B Unité bébé

- 1 Bouton marche/arrêt 
- 2 Bouton PAGE
- 3 Bouton lecture/arrêt 
- 4 Bouton de berceuse 
- 5 Voyant de charge 
- 6 Bouton de veilleuse 
- 7 Témoin lumineux
- 8 Boutons de volume +/-
- 9 Microphone
- 10 Adaptateur
- 11 Grande fiche de l'appareil
- 12 Haut-parleur
- 13 Capteur de température
- 14 Prise pour la grande fiche de l'appareil
- 15 Compartiment des piles non rechargeables
- 16 Couvercle du compartiment des piles non rechargeables
- 17 Piles non rechargeables (non incluses)

C Écran

- 1 = température de la pièce
- 2 = alerte sonore
- 3 = berceuse
- 4 = veilleuse
- 5 = symbole de batterie

Pour toute autre indication figurant sur l'afficheur et sur le volume/sensibilité, consultez le chapitre Caractéristiques et Options de menu.

Important

Lisez attentivement ce mode d'emploi avant d'utiliser l'appareil et conservez-le pour un usage ultérieur.

Danger

- Ne plongez jamais le babyphone dans l'eau ou dans tout autre liquide.

Avertissement

- Avant de brancher l'appareil, vérifiez que la tension indiquée sur l'adaptateur de l'unité bébé et le chargeur correspond à la tension secteur locale.
- Utilisez exclusivement l'adaptateur fourni pour raccorder l'unité bébé au secteur.
- Utilisez exclusivement le chargeur et l'adaptateur fournis pour recharger l'unité parents.
- Les adaptateurs contiennent un transformateur. N'essayez pas de remplacer la fiche du cordon afin d'éviter tout accident.
- Si un adaptateur est endommagé, remplacez-le toujours par un adaptateur du même type afin d'éviter tout accident. Pour connaître le type d'adaptateur approprié, consultez le chapitre « Remplacement ».
- Si le chargeur de l'unité parents est endommagé, remplacez-le toujours par un chargeur de même type.
- N'utilisez jamais le babyphone dans des lieux humides ou à proximité d'une source d'eau.
- À l'exception des compartiments à piles, n'ouvrez pas les boîtiers des unités bébé et parents, ceci afin d'éviter tout risque d'électrocution.
- Cet appareil n'est pas destiné à être utilisé par des personnes (notamment des enfants) dont les capacités physiques, sensorielles ou intellectuelles sont réduites, ou par des personnes manquant d'expérience ou de connaissances, à moins que celles-ci ne soient sous surveillance ou qu'elles aient reçu des instructions quant à l'utilisation de l'appareil par une personne responsable de leur sécurité.
- Veillez à ce que les enfants ne puissent pas jouer avec l'appareil.

Attention

- Conservez l'appareil à une température comprise entre 10 °C et 40 °C.
- N'exposez pas les unités bébé et parents à des températures trop élevées ou trop basses, ni au soleil. N'installez pas les unités bébé et parents à proximité d'une source de chaleur.
- Veillez ce que l'unité bébé et son cordon d'alimentation soient toujours hors de portée du bébé (à une distance minimale d'un mètre).
- Ne placez jamais l'unité bébé dans le lit ou le parc de l'enfant.
- Ne recouvrez jamais les unités bébé et parents (par exemple, d'une serviette ou d'une couverture).
- Utilisez uniquement des piles non rechargeables du type correct dans l'unité bébé.
- Utilisez uniquement des batteries du type correct dans l'unité parents.
- Si vous placez l'unité parents à proximité d'un émetteur-récepteur ou d'un autre appareil DECT (par exemple, un téléphone DECT), la liaison avec l'unité bébé risque de se perdre.

Général

- Ce babyphone est destiné à offrir une assistance, mais il ne saurait en aucun cas remplacer une surveillance responsable et appropriée de la part d'un adulte.
- Le capteur de température a pour unique fonction de mesurer la température dans la chambre de bébé. Il ne peut pas servir à réguler la température de la pièce.

Champs électromagnétiques (CEM)

Cet appareil Philips AVENT est conforme à toutes les normes relatives aux champs électromagnétiques (CEM). Il répond aux règles de sécurité établies sur la base des connaissances scientifiques actuelles s'il est manipulé correctement et conformément aux instructions de ce mode d'emploi.

Avant utilisation

Unité bébé

L'unité bébé peut être raccordée au secteur ou alimentée par des piles non rechargeables. Même si vous avez l'intention de la raccorder au secteur, nous vous conseillons d'insérer des piles non rechargeables. Cette précaution vous permet de garantir une sauvegarde automatique en cas de coupure de courant.

Utilisation sur secteur

- 1 Insérez la grande fiche dans l'unité bébé et branchez l'adaptateur sur une prise secteur (fig. 2).
- Le voyant d'alimentation rouge s'allume.

Fonctionnement sur piles non rechargeables

L'unité bébé fonctionne avec quatre piles AA R6 1,5 V (non fournies). Il est fortement recommandé d'utiliser des piles Philips LR6 PowerLife.

N'utilisez pas d'accumulateurs rechargeables. L'unité bébé ne possède pas de fonction de recharge.

Débranchez l'unité bébé et veillez à avoir les mains sèches et à bien sécher l'appareil avant d'insérer les piles non rechargeables.

- 1 Enlevez le couvercle du compartiment des piles non rechargeables. (fig. 3)
- 2 Insérez quatre piles non rechargeables (fig. 4).

Remarque : Veillez à respecter la polarité (+ et -).

- 3 Remettez le couvercle en place. (fig. 5)

Remarque : Lorsque les piles sont faibles, le voyant de charge clignote en rouge sur l'unité bébé.

Unité parents

Fonctionnement sur batteries

L'unité parents est fournie avec deux batteries NiMH AAA 900 mAh.

Chargez l'unité parents avant la première utilisation ou lorsque l'unité parents indique que les batteries sont faibles (le symbole de batterie vide clignote sur l'afficheur et l'unité parents émet un signal sonore). L'unité parents commence à indiquer que les batteries sont faibles 30 minutes avant la décharge complète.

Remarque : Si les batteries se vidaient complètement, l'unité parents s'éteindrait automatiquement et perdrait le contact avec l'unité bébé.

- 1 Enlevez le couvercle du compartiment des batteries (fig. 6).
- 2 Insérez les batteries (fig. 7).

Remarque : Veillez à respecter la polarité des batteries.

- 3 Remettez le couvercle en place (fig. 8).
- 4 Insérez la petite fiche dans le chargeur, branchez l'adaptateur sur une prise secteur et placez l'unité parents sur le chargeur (fig. 9).
 - Le voyant de charge du chargeur s'allume.
 - Un symbole de pile en charge apparaît sur l'afficheur de l'unité parents.
- 5 Laissez l'unité parents sur le chargeur jusqu'à ce que les batteries soient entièrement chargées.
 - En cours de charge, le voyant de charge du chargeur reste constamment allumé.
 - Lorsque les batteries sont entièrement chargées, un symbole de batterie chargée  apparaît sur l'afficheur de l'unité parents.
 - Pour la première charge ou au bout d'une période prolongée sans utilisation, éteignez l'unité parents et laissez-la charger au moins 10 heures d'affilée.
 - Une charge normale prend 8 heures, mais elle peut durer plus longtemps si l'unité parents est allumée au cours de la charge. Pour réduire la durée de charge, éteignez l'unité parents.
 - Lorsque les batteries sont entièrement chargées, l'unité parents peut être utilisée sans fil pendant au moins 24 heures.



Remarque : Après la première charge, l'unité parents a une autonomie inférieure à 24 heures. Les batteries n'atteignent leur pleine capacité qu'au bout de 4 cycles de charge et décharge.

Remarque : Lorsque l'unité parents n'est pas placée sur le chargeur, les piles se déchargent progressivement, même si l'unité est éteinte.

Utilisation de l'appareil

- 1 Placez l'unité parents et l'unité bébé dans la même pièce afin de tester la connexion (fig. 10). Assurez-vous que la distance entre les deux unités soit d'au moins 1 mètre.
- 2 Maintenez enfoncé le bouton marche/arrêt  de l'unité bébé jusqu'à ce que le voyant vert d'alimentation s'allume. (fig. 11)

Remarque : Le voyant d'alimentation est toujours vert, même en l'absence d'une liaison avec l'unité parents.

- La veilleuse s'allume brièvement, puis s'éteint à nouveau.
 - Le voyant de charge  s'allume brièvement, puis s'éteint à nouveau. (fig. 12)
- 3 Maintenez enfoncé le bouton marche/arrêt  de l'unité parents jusqu'à ce que les voyants du niveau sonore s'allument brièvement. (fig. 13)
 - L'afficheur s'allume et le symbole de batterie apparaît sur l'afficheur (fig. 14).
 - Le voyant LINK clignote en rouge et le message « Searching » (Recherche) apparaît sur l'afficheur. (fig. 15)
 - Lorsque la liaison est établie entre les unités bébé et parents, le voyant LINK de l'unité parents reste allumé en vert. Le message « Linked » (Reliée) apparaît sur l'afficheur. (fig. 16)
 - Au bout de 2 secondes, le message « Linked » (Reliée) disparaît et l'afficheur indique la température. (fig. 17)
 - Si aucune liaison n'est établie, le voyant LINK de l'unité parents cesse de clignoter et s'allume en rouge. L'unité parents émet un signal sonore intermittent et le message « Not Linked » (Non reliée) apparaît sur l'afficheur. (fig. 18)

Emplacement du babyphone

- 1 Placez l'unité bébé à 1 mètre au moins de votre bébé (fig. 19).
- 2 Placez l'unité parents à portée de l'unité bébé. Veillez à maintenir une distance minimale d'un mètre entre les deux unités afin d'éviter un retour acoustique (fig. 20).

Pour un complément d'informations sur la portée, voir la section « Portée » ci-dessous.

Portée

Le babyphone a une portée de 330 mètres en plein air. Cette portée peut être inférieure en fonction de l'environnement et d'autres facteurs perturbateurs. À l'intérieur, la portée peut aller jusqu'à 50 mètres.

Matériaux secs	Épaisseur du matériau	Perte de portée
Bois, plastique, carton, verre (sans métal, fil de fer ou plomb)	< 30 cm/12 po	0-10 %
Brique, contreplaqué	< 30 cm/12 po	5-35 %
Béton armé	< 30 cm/12 po	30-100 %
Grilles ou barres métalliques	< 1 cm/0,4 po	90-100 %
Feuilles de métal ou d'aluminium	< 1 cm/0,4 po	100 %

Pour les matériaux humides, la perte de portée peut aller jusqu'à 100 %.

Caractéristiques

Les fonctionnalités suivantes sont décrites au chapitre « Options de menu ». Elles ne peuvent être activées qu'à partir du menu de l'unité parents :

- Réglage de la sensibilité du microphone
- Alerte sonore activée/désactivée
- Réglage de la plage de température (températures minimale et maximale de la pièce)
- Alerte de température activée/désactivée



Réglage du volume du haut-parleur

- 1** Appuyez brièvement sur les boutons + et – de l'unité bébé jusqu'à obtention du volume souhaité pour l'unité bébé (fig. 21).

Remarque : Vous pouvez uniquement régler le volume du haut-parleur sur l'unité bébé lorsqu'une berceuse est en cours de lecture.

- 2** Appuyez brièvement sur les boutons + et – de l'unité parents jusqu'à obtention du volume souhaité pour l'unité parents (fig. 22).

● L'afficheur indique les réglages de volume de l'unité parents :

-  = volume désactivé/babyphone en mode silencieux
-  = volume minimum
-  = volume maximum

Remarque : Si volume est trop élevé, l'unité consomme plus d'énergie.

Fonction Parler

Utilisez le bouton TALK de l'unité parents pour parler à votre bébé (pour le rassurer, par exemple).

- 1** Maintenez enfoncé le bouton TALK et parlez distinctement dans le micro à 15-30 cm de distance (fig. 23).
- Le voyant LINK clignote en vert et le message « Talk » (Parler) apparaît sur l'afficheur.
- 2** Relâchez le bouton TALK lorsque vous avez fini de parler.

Témoins de niveau sonore

L'unité parents surveille en permanence le niveau sonore de la pièce où se trouve l'enfant afin de signaler toute activité. Quand bébé pleure, les voyants de l'unité parents indiquent le niveau sonore.

- Tant que l'unité bébé ne détecte pas de son, tous les voyants de niveau sonore de l'unité parents sont éteints.
- Lorsque l'unité bébé détecte un son, un ou plusieurs des voyants de niveau sonore de l'unité parents s'allument. Le nombre de voyants allumés est proportionnel au bruit capté par l'unité bébé.

Veilleuse

Remarque : Vous pouvez également activer ou désactiver la veilleuse dans le menu de l'unité parents (consultez le chapitre « Options de menu », section « Veilleuse »).

1 Appuyez sur le bouton de la veilleuse  de l'unité bébé pour allumer la veilleuse. (fig. 24)

-  apparaît sur l'afficheur de l'unité parents.

2 Appuyez de nouveau sur le bouton de la veilleuse  pour éteindre la veilleuse.

- La lumière de la veilleuse baisse graduellement avant de s'éteindre complètement.
-  disparaît de l'afficheur de l'unité parents.

Conseil : Éteignez la veilleuse lorsque l'unité bébé fonctionne sur piles non rechargeables afin d'économiser de l'énergie.

Appel de l'unité parents





Si vous avez égaré l'unité parents et que le son est désactivé, vous pouvez utiliser le bouton PAGE de l'unité bébé pour la localiser.

Remarque : La fonction d'appel ne fonctionne que si l'unité parents est allumée.

- 1** Appuyez sur le bouton PAGE de l'unité bébé (fig. 25).
- Le message « Paging » (Appel) apparaît sur l'afficheur de l'unité parents.
 - L'unité parents émet un signal sonore d'appel.
- 2** Pour arrêter le signal sonore d'appel, appuyez de nouveau sur le bouton PAGE ou sur n'importe quel bouton de l'unité parents.

Fonction Berceuse

Remarque : Vous pouvez également commander la fonction berceuse dans le menu de l'unité parents (consultez le chapitre « Options de menu », section « Berceuse »).

- 1** Appuyez sur le bouton lecture/arrêt  de l'unité bébé pour lire la berceuse sélectionnée. (fig. 26)
- La berceuse commence et est lue en continu.
- 2** Pour arrêter la berceuse, appuyez de nouveau sur le bouton Lecture/Arrêt  de l'unité bébé. (fig. 26)
- 3** Pour sélectionner une berceuse alors qu'une autre est en cours de lecture, procédez comme suit : (fig. 27)
- Appuyez sur le bouton de berceuse  de l'unité bébé.
 - La prochaine berceuse commence 2 secondes après.
 - Si vous souhaitez sélectionner une autre berceuse, appuyez à nouveau sur le bouton de berceuse  de l'unité bébé.

Alarme hors de portée

Lorsque l'unité parents est hors de portée de l'unité bébé, l'unité parents émet un signal sonore intermittent et le message « Not Linked » (Non reliée) apparaît sur l'afficheur. Le voyant LINK de l'unité parents clignote alors en rouge.

Remarque : Le message « Not linked » (Non reliée) apparaît également sur l'afficheur de l'unité parents lorsque l'unité bébé est éteinte.

Options de menu

La plupart des fonctions sont accessibles aussi bien sur l'unité parents que sur l'unité bébé. Certaines ne peuvent toutefois être commandées qu'à partir du menu de l'unité parents.

Fonctionnement du menu - explication générale

Remarque : Les fonctions du menu peuvent être activées uniquement lorsqu'une liaison a été établie entre l'unité bébé et l'unité parents.

- 1 Appuyez sur le bouton MENU pour ouvrir le menu (fig. 28).
 - ▶ La première option de menu apparaît sur l'afficheur.
- 2 Sélectionnez l'option de menu souhaitée à l'aide des boutons – et + (fig. 29).

Remarque : La flèche indique dans quel sens vous pouvez vous déplacer.

- 3 Appuyez sur le bouton OK pour confirmer (fig. 30).
- 4 Sélectionnez le réglage souhaité à l'aide des boutons + et -.
- 5 Appuyez sur le bouton OK pour confirmer.
 - ▶ Le nouveau paramètre clignote deux fois et disparaît de l'afficheur.
- 6 Appuyez de nouveau sur le bouton MENU pour quitter le menu.

Veilleuse activée/désactivée

- 1 Sélectionnez « Light » (Lumière) à l'aide des boutons + et -.
- 2 Appuyez sur le bouton OK pour confirmer.
- 3 Si la veilleuse est désactivée, « On? » (Activée ?) apparaît sur l'afficheur. Appuyez sur le bouton OK pour activer la veilleuse. Si la veilleuse est activée, « Off? » (Désactivée ?) apparaît sur l'afficheur. Appuyez sur le bouton OK pour désactiver la veilleuse.

Fonction Berceuse

Sélection d'une berceuse

- 1 Sélectionnez « Lullaby » (Berceuse) à l'aide des boutons + et -.
- 2 Appuyez sur le bouton OK pour confirmer.
- 3 Appuyez une ou plusieurs fois sur le bouton + pour sélectionner l'une des cinq berceuses de la liste ou pour sélectionner « Play all » (Tout lire).
- 4 Appuyez sur le bouton OK pour confirmer.
La berceuse sélectionnée est lue en continu.

Sélection d'une autre berceuse

- 1 Appuyez sur le bouton + pour choisir une autre berceuse dans la liste.
- 2 Appuyez sur le bouton OK pour confirmer.

Interruption d'une berceuse

- 1 Appuyez sur le bouton OK.
 - ▶ Le message « Paused » (Pause) apparaît sur l'afficheur.
- 2 Appuyez à nouveau sur le bouton OK pour reprendre la lecture de la berceuse.
Si vous ne reprenez pas la lecture de la berceuse dans les 20 secondes, la berceuse est désactivée automatiquement. Le message « Paused » (Pause) et le symbole de la berceuse disparaissent de l'afficheur.

Arrêt d'une berceuse

- 1 Appuyez sur le bouton + pour sélectionner « Stop » dans la liste.
- 2 Appuyez sur le bouton OK pour confirmer.

Réglage de la sensibilité du microphone

Remarque : La sensibilité du microphone ne peut se régler que dans le menu de l'unité parents.

Vous pouvez régler la sensibilité du microphone de l'unité bébé sur le niveau qui vous convient. La modification de la sensibilité du microphone n'est possible que lorsqu'une connexion est établie entre l'unité parents et l'unité bébé, c'est-à-dire lorsque le voyant LINK de l'unité parents s'allume en vert de manière continue.

- 1 Sélectionnez « Sensitivity » (Sensibilité) à l'aide des boutons + et -.
- 2 Appuyez sur le bouton OK pour confirmer.
- 3 Sélectionnez la sensibilité de microphone souhaitée pour l'unité bébé à l'aide des boutons + et -.
 - ▶ = sensibilité minimale
 - ▶ = sensibilité maximale
- 4 Appuyez sur le bouton OK pour confirmer.
 - ▶ Le message « Saved » (Enregistré) apparaît sur l'afficheur.

Remarque : Lorsque la sensibilité du microphone de l'unité bébé est réglée sur un niveau élevé, l'unité détecte plus de sons. Elle en transmet donc plus souvent et consomme dès lors plus d'énergie.

Alerte sonore activée/désactivée

Remarque : L'alerte sonore ne peut s'activer ou se désactiver que dans le menu de l'unité parents.

Cette fonction vous permet de surveiller votre bébé en mode silencieux. Vous pouvez ainsi désactiver le son sur l'unité parents et être néanmoins averti si votre enfant pleure. Quand l'alerte sonore est active, l'unité parents émet un signal sonore dès que le quatrième voyant de niveau sonore s'allume en bleu alors que le son est désactivé. En outre, le rétroéclairage de l'unité parents s'allume et le symbole de l'alerte sonore (🔔) clignote sur l'afficheur.

- 1 Sélectionnez « Sound Alert » (Alerte sonore) à l'aide des boutons + et -.
- 2 Appuyez sur le bouton OK pour confirmer.
- 3 Si l'alerte est désactivée, « On? » (Activée ?) apparaît sur l'afficheur. Appuyez sur le bouton OK pour activer l'alerte. Si l'alerte est activée, « Off? » (Désactivée ?) apparaît sur l'afficheur. Appuyez sur le bouton OK pour désactiver l'alerte.
 - ▶ Si vous avez sélectionné « On » (Activée), le symbole de l'alerte sonore (🔔) apparaît sur l'afficheur de l'unité parents.

Réglage de la plage de température

Remarque : La plage de température ne peut se régler que dans le menu de l'unité parents.

Bébé doit dormir confortablement dans une pièce dont la température est comprise entre 16 °C et 20 °C. En effet, un nourrisson ne peut réguler sa température corporelle aussi bien qu'un adulte. Il a besoin de plus de temps pour s'adapter aux fluctuations thermiques.

Si vous ne définissez pas une plage de température, le babyphone vous avertit lorsque la température de la chambre de bébé est inférieure à 14 °C ou supérieure à 30 °C. Dans ce cas, le rétroéclairage de l'afficheur de l'unité parents s'allume et la mention « Low » (Basse) ou « High » (Élevée) apparaît sur l'afficheur. Suivez les instructions ci-dessous pour changer les températures minimale et maximale par défaut.

Remarque : La température de la chambre de bébé est indiquée sur l'afficheur de l'unité parents lorsque les deux unités sont en liaison.

- 1 Sélectionnez « Temperature » (Température) à l'aide des boutons + et -.
 - 2 Appuyez sur le bouton OK pour confirmer.
 - 3 Sélectionnez « Range » (Plage) à l'aide des boutons + et -.
 - 4 Appuyez sur le bouton OK pour confirmer.
 - 5 Réglez la température minimale voulue à l'aide des boutons + et -.
 - 6 Appuyez sur le bouton OK pour confirmer.
 - 7 Réglez la température maximale voulue à l'aide des boutons + et -.
 - 8 Appuyez sur le bouton OK pour confirmer.
- Le message « Saved » (Enregistré) apparaît sur l'afficheur.

Remarque : Lorsque la température de la chambre de bébé dépasse la limite inférieure ou supérieure, l'afficheur de l'unité parents reste constamment allumé et l'unité consomme davantage.

Alerte de température activée/désactivée

Remarque : L'alerte de température ne peut s'activer ou se désactiver que dans le menu de l'unité parents.

Remarque : Si l'alerte de température s'active trop souvent, diminuez la température minimale ou augmentez la température maximale (consultez « Réglage de la plage de température »).

Si l'alerte de température est activée, l'unité parents émet un signal sonore lorsque la température de la pièce dépasse les valeurs maximum et minimum définies. De plus, le rétroéclairage de l'afficheur de l'unité parents s'allume et la mention « Low » (Basse) ou « High » (Élevée) apparaît sur l'afficheur. Si aucune valeur maximum ou minimum n'a été définie, l'alerte de température se déclenche lorsque la température de la pièce est inférieure à 14 °C ou supérieure à 30 °C.

- 1 Sélectionnez « Temperature » (Température) à l'aide des boutons + et -.
- 2 Appuyez sur le bouton OK pour confirmer.
- 3 Sélectionnez « Alert » (Alerte) à l'aide des boutons + et -.
- 4 Appuyez sur le bouton OK pour confirmer.
- 5 Si l'alerte est désactivée, « On » (Activée) apparaît sur l'afficheur. Appuyez sur le bouton OK pour activer l'alerte. Si l'alerte est activée, « Off » (Désactivée) apparaît sur l'afficheur. Appuyez sur le bouton OK pour désactiver l'alerte.

Fonction de réinitialisation

Cette fonction du menu de l'unité parents vous permet de rétablir les réglages par défaut des unités parents et bébé en même temps. Vous pouvez utiliser cette fonction si les conseils de la « Foire aux questions » ne permettent pas de résoudre un problème.

- 1 Sélectionnez « Reset » (Réinitialiser) à l'aide des boutons + et -.
 - 2 Appuyez sur le bouton OK pour confirmer.
- Le message « Confirm? » (Confirmer ?) apparaît sur l'afficheur de l'unité parents.
- 3 Appuyez sur le bouton OK pour confirmer.
- L'unité parents s'éteint, puis se rallume.
 ► Les réglages par défaut des unités sont désormais rétablis.

Réglages par défaut

Unité parents

- Volume du haut-parleur : 1
- Sensibilité du microphone : 3
- Alerte sonore : désactivée
- Alerte de température : désactivée
- Alerte de température basse : 14 °C
- Alerte de température élevée : 30 °C

Unité bébé

- Volume du haut-parleur : 3
- Veilleuse : désactivée
- Berceuse : 1

Accessoires**Clip ceinture et lanière de cou**

Si les batteries de l'unité parents sont suffisamment chargées, vous pouvez vous déplacer chez vous ou à l'extérieur avec l'unité en fixant celle-ci à votre ceinture ou à votre taille à l'aide du clip ceinture. Vous pouvez également la porter autour du cou grâce à la lanière de cou. Cela vous permet de surveiller votre bébé tout en restant mobile.

Fixation du clip ceinture

- 1 Fixez le clip ceinture à l'unité parents (fig. 31).

Retrait du clip ceinture

- 1 Détachez le clip ceinture de l'unité parents.

Fixation de la lanière de cou

- 1 Insérez l'extrémité de la boucle de la lanière de cou dans l'orifice situé au dos de l'unité. Enfilez la lanière de cou dans l'extrémité de la boucle et tirez fermement sur la lanière (fig. 32).

Retrait de la lanière de cou

- 1 Faites passer la lanière de cou dans l'extrémité de la boucle et enlevez la lanière de cou de l'orifice situé au dos de l'unité.

Nettoyage et entretien

Ne plongez jamais l'unité parents ou l'unité bébé dans l'eau et ne les passez pas sous le robinet pour les nettoyer.

N'utilisez pas de spray ni de détergents liquides.

- 1 Débranchez l'unité bébé si elle est branchée sur le secteur et sortez l'unité parents du chargeur.
- 2 Nettoyez les unités parents et bébé à l'aide d'un chiffon humide.

Assurez-vous que l'unité parents est sèche avant de la replacer sur le chargeur branché au préalable.

- 3 Nettoyez le chargeur avec un chiffon sec.
- 4 Nettoyez les adaptateurs avec un chiffon sec.

Rangement

- Lorsque vous n'utilisez pas le babyphone pendant une période prolongée, retirez les piles non rechargeables de l'unité bébé et les batteries de l'unité parents. Rangez l'unité parents, l'unité bébé, le chargeur de l'unité parents et les adaptateurs dans un endroit frais et sec.

Remplacement

Unité bébé

Piles

Remplacez exclusivement les piles non rechargeables de l'unité bébé par quatre piles non rechargeables AA R6 de 1,5V.

Remarque : Il est fortement recommandé d'utiliser les piles Philips non rechargeables.

Adaptateur

Remplacez l'adaptateur de l'unité bébé par un adaptateur du même type. Vous pouvez vous procurer un nouvel adaptateur auprès de votre revendeur ou d'un Centre Service Agréé Philips.

- Royaume-Uni uniquement : SSA-5S-09 UK 075040F
- Autres pays : SSA-5W-09 EU 075040F

Unité parents

Piles

Remplacez uniquement les batteries de l'unité parents avec deux batteries NiMh AAA 900 mAh.

Remarque : Il est fortement recommandé d'utiliser les batteries Philips.

Adaptateur

Remplacez l'adaptateur du chargeur de l'unité parents par un adaptateur du même type. Vous pouvez vous procurer un nouvel adaptateur auprès de votre revendeur ou d'un Centre Service Agréé Philips.

- Royaume-Uni uniquement : SSA-5S-09 UK 075040F
- Autres pays : SSA-5W-09 EU 075040F

Environnement

- Lorsqu'il ne fonctionnera plus, ne jetez pas l'appareil avec les ordures ménagères, mais déposez-le à un endroit assigné à cet effet, où il pourra être recyclé. Vous contribuerez ainsi à la protection de l'environnement (fig. 33).
- Les piles et batteries contiennent des substances qui peuvent nuire à l'environnement. Ne les jetez pas avec les ordures ménagères, mais déposez-les à un endroit assigné à cet effet. Enlevez toujours les piles et les batteries d'un appareil usagé avant de le mettre au rebut et de le déposer à un endroit assigné à cet effet.

Garantie et service

Si vous souhaitez obtenir des informations supplémentaires ou faire réparer l'appareil, ou si vous rencontrez un problème, rendez-vous sur le site Web de Philips AVENT à l'adresse www.philips.com/AVENT ou contactez le Service Consommateurs Philips de votre pays (vous trouverez le numéro de téléphone correspondant sur le dépliant de garantie internationale). S'il n'existe pas de Service Consommateurs Philips dans votre pays, renseignez-vous auprès de votre revendeur Philips local.

Foire aux questions

Ce chapitre reprend les questions les plus fréquemment posées au sujet de l'appareil. Si vous ne trouvez pas la réponse à votre question ici, contactez le Service Consommateurs Philips de votre pays.

Question	Réponse
<p>Pourquoi le voyant d'alimentation de l'unité bébé et le voyant LINK de l'unité parents ne s'allument-ils pas lorsque j'appuie sur les boutons marche/arrêt de ces unités ?</p>	<p>Les batteries de l'unité parents sont peut-être déchargées et l'unité parents ne se trouve pas sur le chargeur. Insérez la petite fiche de l'appareil dans le chargeur; branchez l'adaptateur du chargeur sur la prise secteur; puis placez l'unité parents sur le chargeur. Appuyez ensuite sur le bouton marche/arrêt pour établir une liaison avec l'unité bébé.</p>
	<p>Les piles non rechargeables de l'unité bébé sont peut-être déchargées et l'unité bébé n'est pas raccordée au secteur. Changez les piles non rechargeables ou raccordez l'unité bébé au secteur. Appuyez ensuite sur le bouton marche/arrêt pour établir la liaison avec l'unité parents.</p>
	<p>L'unité bébé est peut-être hors de portée de l'unité parents. Rapprochez l'unité parents de l'unité bébé, en respectant une distance minimum d'un mètre.</p>
	<p>Si le voyant LINK de l'unité parents ne clignote toujours pas, rétablissez les réglages par défaut des deux unités à l'aide de la fonction de réinitialisation.</p>
<p>Pourquoi le voyant LINK de l'unité parents reste-t-il allumé en rouge et pourquoi le message « Not Linked » (Non reliée) apparaît-il sur l'afficheur ?</p>	<p>L'unité bébé est hors de portée de l'unité parents. Rapprochez l'unité parents de l'unité bébé.</p>
	<p>L'unité bébé est éteinte. Allumez l'unité bébé.</p>
<p>Pourquoi le voyant de charge de l'unité bébé clignote-t-il en rouge ?</p>	<p>Les piles non rechargeables de l'unité bébé sont faibles. Changez-les ou branchez l'unité bébé sur le secteur (voir le chapitre « Avant utilisation »).</p>
<p>Pourquoi l'unité parents émet-elle un signal sonore ?</p>	<p>Si l'unité parents émet un signal sonore, alors que le voyant LINK reste allumé en rouge et que le message « Not Linked » (Non reliée) apparaît sur l'afficheur, la liaison avec l'unité bébé est perdue. Rapprochez l'unité parents de l'unité bébé.</p>
	<p>Si l'unité parents émet un signal sonore et que le symbole de la batterie est vide sur l'afficheur, les batteries de l'unité parents sont faibles. Rechargez les batteries.</p>
	<p>Si vous avez désactivé le son mais que l'alerte sonore est activée, l'unité parents émet un signal sonore dès que le quatrième voyant de niveau sonore s'allume en raison de la détection d'un bruit par l'unité bébé.</p>

Question	Réponse
	Si vous avez défini la température de la pièce sur l'unité parents et que l'alerte de température est activée, l'unité parents émet un signal sonore lorsque la température est inférieure au niveau minimum défini ou à 14 °C, ou lorsqu'elle est supérieure au niveau maximum défini ou à 30 °C.
	L'unité bébé est éteinte. Allumez l'unité bébé.
Pourquoi l'appareil émet-il un son suraigu ?	Les unités sont peut-être trop rapprochées. Assurez-vous qu'elles soient éloignées d'au moins 1 mètre.
	Le volume de l'unité parents est peut-être trop élevé. Baissez le volume de l'unité parents.
Je n'entends aucun son/Je n'entends pas mon bébé pleurer. Pourquoi ?	Le volume de l'unité parents est peut-être trop faible ou le son est désactivé. Augmentez le volume de l'unité parents.
	Le niveau de sensibilité du microphone de l'unité bébé est peut-être trop bas. Augmentez la sensibilité du microphone dans le menu de l'unité parents.
	L'unité bébé est peut-être hors de portée de l'unité parents. Rapprochez l'unité parents de l'unité bébé.
Pourquoi l'unité parents réagit-elle trop rapidement aux bruits ambiants ?	L'unité bébé détecte également des sons autres que ceux de votre bébé. Rapprochez l'unité bébé de votre bébé (en respectant la distance minimale de 1 mètre).
	Le niveau de sensibilité du microphone de l'unité bébé est peut-être trop élevé. Diminuez la sensibilité du microphone dans le menu de l'unité parents.
Pourquoi l'unité parents réagit-elle trop lentement aux pleurs du bébé ?	Le niveau de sensibilité du microphone de l'unité bébé est peut-être trop bas. Augmentez la sensibilité du microphone dans le menu de l'unité parents.
Pourquoi les piles non rechargeables de l'unité bébé se déchargent-elles rapidement ?	Le niveau de sensibilité du microphone de l'unité bébé est peut-être trop élevé, ce qui amène l'unité bébé à transmettre plus souvent. Diminuez la sensibilité du microphone dans le menu de l'unité parents.
	Le volume de l'unité bébé est peut-être trop élevé, ce qui augmente la consommation d'énergie. Réduisez le volume de l'unité bébé.
	Vous avez peut-être défini une température maximum inférieure à la température habituelle de la pièce ou une température minimum supérieure à la température habituelle de la pièce. L'unité bébé continue d'envoyer des informations à l'unité parents ce qui, par conséquent, consomme davantage d'énergie et décharge rapidement les piles non rechargeables de l'unité bébé.
	Vous avez peut-être allumé la veilleuse. Si vous souhaitez utiliser la veilleuse, il est conseillé de brancher l'unité bébé sur le secteur.

Question	Réponse
Pourquoi la durée de charge de l'unité parents dépasse-t-elle les 8 heures ?	L'unité parents est peut-être restée allumée pendant le chargement. Éteignez-la lors du chargement.
La portée nominale du babyphone est de 330 mètres. Pourquoi mon babyphone ne fonctionne-t-il qu'à une distance bien plus courte ?	La portée indiquée n'est valable qu'en plein air; à l'extérieur. Elle est limitée chez vous par le nombre et le type de murs et/ou de plafonds faisant obstacle. À l'intérieur, la portée ne dépasse pas 50 mètres.
Pourquoi la liaison est-elle interrompue de temps en temps ? Pourquoi le son est-il interrompu ?	Les unités bébé et parents sont probablement à la limite de la portée. Déplacez-les ou diminuez la distance entre les unités. Notez que l'établissement d'une connexion entre les unités prend environ 30 secondes.
Que se passe-t-il en cas de coupure de courant ?	Si l'unité parents est suffisamment chargée, elle continue à fonctionner lors d'une coupure de courant, qu'elle soit sur le chargeur ou non. Si l'unité bébé est équipée de piles, elle continue également à fonctionner pendant une coupure de courant.
Mon babyphone est-il protégé contre les écoutes et les interférences ?	La technologie DECT de ce babyphone garantit une absence d'écoutes et d'interférences provenant d'autres appareils.
La durée de fonctionnement de l'unité parents est nominale de d'au moins 24 heures. Pourquoi celle de mon unité parents est-elle moins importante ?	Après la première charge, l'unité parents a une autonomie inférieure à 24 heures. Les batteries n'atteignent leur pleine capacité qu'au bout de 4 cycles de charge et décharge.
	Le volume de l'unité parents est peut-être trop élevé, ce qui augmente la consommation d'énergie. Réduisez le niveau de volume de l'unité parents.
	Le niveau de sensibilité du microphone de l'unité bébé est peut-être trop élevé, ce qui augmente la consommation d'énergie. Réduisez le niveau de sensibilité du microphone de l'unité parents.
Le symbole de la pile n'apparaît pas sur l'afficheur de l'unité parents lorsque je mets cette dernière en charge. Comment cela se fait-il ?	Il est possible que le symbole de la pile n'apparaisse qu'après quelques minutes sur l'afficheur de l'unité parents lorsque vous chargez celle-ci pour la première fois ou après une longue période d'inutilisation.

Introduzione

Congratulazioni per l'acquisto e benvenuti in Philips AVENT! Per trarre il massimo vantaggio dall'assistenza Philips AVENT, registrate il vostro prodotto su www.philips.com/welcome.





Philips AVENT è impegnata nella realizzazione di prodotti affidabili dedicati ai bambini, in grado di offrire ai genitori la sicurezza di cui hanno bisogno. Questo baby monitor di Philips AVENT consente di sentire continuamente i rumori emessi dal vostro bambino senza disturbi e di controllarlo costantemente. La tecnologia DECT assicura infatti la totale assenza di interferenze generate da altri apparecchi senza fili e una trasmissione ottimale del segnale fra unità bambino e unità genitore. Il sensore vi consente di monitorare la temperatura all'interno della stanza del bambino e offre delle impostazioni personalizzate per mantenere un ambiente confortevole.

Descrizione generale (fig. 1)

A Unità genitore

- 1 Pulsante on/off 
- 2 Alloggiamento per il gancio cintura
- 3 Pulsante TALK
- 4 Pulsante MENU
- 5 Spia LINK
- 6 Microfono
- 7 Altoparlante
- 8 Pulsanti menu e volume +/-
- 9 Pulsante OK
- 10 Display
- 11 Spie livello audio
- 12 Gancio per cintura
- 13 Adattatore
- 14 Spinotto apparecchio piccolo
- 15 Caricabatterie
- 16 Spia di ricarica
- 17 Vano per batterie ricaricabili
- 18 Cordicella da collo
- 19 Coperchio del vano per batterie ricaricabili
- 20 Batterie ricaricabili (incluse)
- 21 Apertura per cordicella da collo

B Unità bambino

- 1 Pulsante on/off 
- 2 Pulsante PAGE
- 3 Pulsante riproduzione/arresto 
- 4 Pulsante ninnananna 
- 5 Spia della batteria 
- 6 Pulsante luce notturna 
- 7 Spia alimentazione
- 8 Pulsanti volume +/-
- 9 Microfono
- 10 Adattatore
- 11 Spinotto apparecchio grande
- 12 Altoparlante
- 13 Sensore temperatura
- 14 Presa per spinotto apparecchio
- 15 Vano per batterie non ricaricabili
- 16 Coperchio del vano per batterie non ricaricabili
- 17 Batterie non ricaricabili (non incluse)

C Display

- 1 = indicazione temperatura stanza
- 2 = allarme acustico
- 3 = ninnananna
- 4 = luce notturna
- 5 = simbolo della batteria

Per ulteriori indicazioni del display e livelli di volume/sensibilità, vedere i capitoli "Caratteristiche" e "Opzioni del menu"

Importante

Prima di utilizzare l'apparecchio, leggete attentamente il presente manuale e conservatelo per eventuali riferimenti futuri.

Pericolo

- Non immergete alcuna parte del baby monitor in acqua o altri liquidi.

Avvertenza

- Prima di collegare l'apparecchio, verificate che la tensione riportata sugli adattatori dell'unità bambino e del caricabatterie corrisponda alla tensione disponibile.
- Utilizzate esclusivamente l'adattatore in dotazione per collegare l'unità bambino alla presa di corrente.
- Utilizzate esclusivamente il caricabatterie e l'adattatore in dotazione per caricare l'unità genitore.
- Gli adattatori contengono un trasformatore. Non tagliate l'adattatore per sostituirlo con un'altra spina onde evitare situazioni pericolose.
- Se gli adattatori sono danneggiati, sostituiteli sempre con unità originali in modo da evitare possibili pericoli. Per il tipo corretto, consultare il capitolo "Sostituzione".
- Nel caso in cui l'adattatore dell'unità genitore venga danneggiato, dovrà essere sostituito esclusivamente con un adattatore originale.
- Non utilizzate il baby monitor in luoghi umidi o in prossimità dell'acqua.
- Ad eccezione dello scomparto batterie, non aprite l'unità bambino e l'unità genitore al fine di evitare scosse elettriche.
- L'apparecchio non è destinato a persone (inclusi bambini) con capacità mentali, fisiche o sensoriali ridotte, fatti salvi i casi in cui tali persone abbiano ricevuto assistenza o formazione per l'uso dell'apparecchio da una persona responsabile della loro sicurezza.
- Adottate le dovute precauzioni per evitare che i bambini giochino con l'apparecchio.

Attenzione

- Utilizzate e riponete l'apparecchio a una temperatura compresa tra 10° C e 40° C.
- Non sottoponete l'unità bambino e l'unità genitore a temperature troppo basse, troppo alte o alla luce diretta del sole. Non collocate l'unità bambino e l'unità genitore vicino a fonti di calore.
- Accertatevi che l'unità bambino e il cavo siano sempre fuori dalla portata del bambino (almeno a 1 metro di distanza).
- Non posizionate l'unità bambino nel lettino o nel box.
- Non coprite mai l'unità bambino e l'unità genitore (ad esempio, con un asciugamano o una coperta).
- Inserite sempre batterie non ricaricabili del tipo corretto nell'unità bambino.
- Inserite sempre batterie ricaricabili del tipo corretto nell'unità genitore.
- Se posizionate l'unità genitore vicino a un trasmettitore o a un altro apparecchio DECT (ad esempio, un telefono DECT), è possibile che la connessione con l'unità bambino venga interrotta.

Indicazioni generali

- Questo baby monitor è destinato ad aiutare i genitori, ma non può sostituire una supervisione corretta e responsabile da parte di un adulto e non deve essere utilizzato a tale scopo.

- Il sensore di temperatura misura solo la temperatura presente nella stanza del bambino. Non può essere utilizzato per monitorare o regolare la temperatura nella stanza del bambino.

Campi elettromagnetici (EMF)

Questo apparecchio Philips AVENT è conforme a tutti gli standard relativi ai campi elettromagnetici (EMF). Se utilizzato in modo appropriato seguendo le istruzioni contenute nel presente manuale, l'apparecchio consente un utilizzo sicuro come confermato dai risultati scientifici attualmente disponibili.

Predisposizione dell'apparecchio

Unità bambino

L'unità bambino può essere collegata a una presa di corrente o alimentata con le batterie non ricaricabili. Anche se intendete utilizzare l'unità collegandola alla presa di corrente, si consiglia di inserire comunque le batterie non ricaricabili, per garantire il funzionamento anche in caso di black out.

Funzionamento a corrente

- 1 Inserite la spina nella presa dell'unità bambino e collegate l'adattatore a una presa di corrente (fig. 2).
- La spia di accensione si illumina.

Funzionamento tramite batterie non ricaricabili

L'unità bambino funziona con quattro batterie AA R6 da 1,5V (non incluse). Si consiglia vivamente di utilizzare batterie Philips LR6 PowerLife.

Non utilizzate batterie ricaricabili poiché l'unità bambino non ha una funzione di ricarica.

Scollegate l'unità bambino e assicuratevi che le vostre mani e l'unità siano asciutte quando inserite le batterie non ricaricabili.

- 1 Rimuovete il coperchio del vano delle batterie non ricaricabili. (fig. 3)
- 2 Inserite quattro batterie non ricaricabili (fig. 4).

Nota Controllate che i poli + e - siano nella posizione corretta.

- 3 Reinserite il coperchio. (fig. 5)

Nota Quando le batterie sono scariche, l'apposita spia sull'unità bambino lampeggia in rosso.

Unità genitore

Funzionamento tramite batterie ricaricabili

L'unità genitore è dotata di due batterie ricaricabili AAA NiMH 900 mAh.

Caricate l'unità genitore prima di utilizzarla per la prima volta o quando le batterie sono scariche (il simbolo di batteria scarica lampeggia sul display e viene emesso un segnale acustico). Sull'unità genitore viene indicato che le batterie sono scariche 30 minuti prima del completo esaurimento.

Nota Se le batterie sono completamente scariche, l'unità genitore si spegne automaticamente e viene interrotta la connessione con l'unità bambino.

- 1 Rimuovete il coperchio del vano delle batterie ricaricabili (fig. 6).
- 2 Inserite le batterie ricaricabili (fig. 7).

Nota Controllate che la direzione dei poli +/- delle batterie sia corretta.

- 3 Reinserite il coperchio (fig. 8).
- 4 Inserite lo spinotto dell'apparecchio nel caricabatterie, collegate l'adattatore ad una presa a muro e l'unità genitore al caricabatterie (fig. 9).

- La spia di carica sul caricabatterie si illumina.
 - Il display mostra un simbolo di carica della batteria che indica lo stato di caricamento dell'unità genitore.
- 5** Lasciate l'unità genitore nel caricabatterie finché le batterie non sono completamente cariche.
- Durante la carica, la spia rossa del caricabatterie si accende in maniera permanente.
 - Quando le batterie sono completamente cariche, il display dell'unità genitore mostra il simbolo di batteria carica .
 - Quando caricate l'unità genitore per la prima volta o dopo un lungo periodo di inattività, spegnetela e caricatela per almeno 10 ore consecutive.
 - Il processo di ricarica richiede solitamente 8 ore, ma quando l'unità genitore rimane accesa, il processo si allunga. Per velocizzarlo, spegnete l'unità genitore.
 - Quando le batterie sono completamente cariche, l'unità genitore può essere utilizzata in modalità cordless per almeno 24 ore.



Nota Quando caricate l'unità genitore per la prima volta, l'autonomia sarà inferiore a 24 ore, poiché esse raggiungono la massima capacità soltanto dopo essere state ricaricate per quattro volte.

Nota Quando l'unità genitore non è nel caricabatterie, le batterie si scaricano gradualmente anche se l'unità è spenta.

Modalità d'uso dell'apparecchio

- 1** Posizionate l'unità genitore e l'unità bambino nella stessa stanza per provare la connessione (fig. 10).
Accertatevi che l'unità bambino si trovi ad almeno 1 metro di distanza dall'unità genitore.
- 2** Tenere premuto il pulsante on/off  dell'unità bambino fino a che non si illumina la spia di accensione verde. (fig. 11)

Nota La spia di accensione si illumina sempre in verde, anche se non vi è collegamento con l'unità genitore.

- La luce notturna si accende brevemente per poi rispegnersi.
 - La spia della batteria  si accende brevemente per poi rispegnersi. (fig. 12)
- 3** Tenete premuto il pulsante on/off  dell'unità genitore fino a che le spie del livello audio si illuminano brevemente. (fig. 13)
- Il display si accende e viene visualizzato il simbolo della batteria (fig. 14).
 - La spia LINK lampeggia in rosso e sul display compare il messaggio "Searching" (Ricerca in corso). (fig. 15)
 - La spia LINK sull'unità genitore diventa verde e rimane accesa quando si stabilisce una connessione tra l'unità bambino e l'unità genitore. Sul display compare il messaggio "Linked" (Connessione attivata). (fig. 16)
 - Dopo 2 secondi scompare il messaggio "Linked" (Connessione attivata) e viene mostrato il valore di temperatura sul display. (fig. 17)
 - Se non viene stabilita alcuna connessione, la spia LINK sull'unità genitore smette di lampeggiare e si illumina in rosso. Di tanto in tanto l'unità genitore emette un segnale acustico e sul display compare la scritta "Not Linked" (Connessione assente). (fig. 18)

Posizionamento del baby monitor

- 1** Posizionate l'unità bambino ad almeno 1 metro di distanza dal vostro bambino (fig. 19).
- 2** Posizionate l'unità genitore entro la portata effettiva dell'unità bambino e accertatevi che si trovi ad almeno 1 metro di distanza in modo da evitare l'eco acustico (fig. 20).

Per ulteriori informazioni sulla portata, consultate la sezione 'Portata effettiva' successiva.

Portata effettiva

La portata effettiva del baby monitor è di 330 metri all'aperto. A seconda dell'ambiente e di altri fattori di disturbo, tale portata può essere inferiore. All'interno la portata effettiva massima è di 50 metri.

Materiali asciutti	Spessore dei materiali	Perdita di portata
Legno, gesso, cartone, vetro (privo di metalli, fili o piombo)	< 30 cm	0-10%
Mattoni, legno compensato	< 30 cm	5-35%
Cemento armato	< 30 cm	30-100%
Grate o barre metalliche	< 1 cm	90-100%
Lastre di metallo o alluminio	< 1 cm	100%

Per i materiali bagnati o umidi, la perdita di portata può raggiungere il 100%.

Caratteristiche

Le seguenti funzioni sono descritte nel capitolo "Opzioni del menu", poiché possono essere utilizzate solo tramite il menu dell'unità genitore:

- Regolazione della sensibilità del microfono
- Attivazione e disattivazione dell'allarme acustico
- Impostazione dell'intervallo della temperatura della stanza (temperatura minima e massima)
- Attivazione e disattivazione dell'allarme di temperatura



Regolazione del volume dell'altoparlante

- 1 Per regolare il volume dell'altoparlante dell'unità bambino, premete i pulsanti + e – del volume dell'unità stessa (fig. 21).

Nota È possibile impostare il volume dell'altoparlante sull'unità bambino solo durante la riproduzione di una ninnananna.

- 2 Per regolare il volume dell'altoparlante dell'unità genitore, premete i pulsanti + e – del volume dell'unità stessa (fig. 22).

► Il display dell'unità genitore visualizza le impostazioni del volume:

-  = volume disattivato/monitoraggio silenzioso del bambino
-  = volume minimo
-  = volume massimo

Nota Se impostate il volume su un livello alto, le unità consumeranno più energia.

Funzione Talk

Per parlare con il bambino e confortarlo, potete utilizzare il pulsante TALK dell'unità genitore.

- 1 Tenete premuto il pulsante TALK e parlate chiaramente nel microfono da una distanza di 15-30 cm (fig. 23).
- La spia verde LINK inizia a lampeggiare e sul display compare il messaggio "Talk" (Parla).
- 2 Dopo aver parlato, rilasciate il pulsante TALK.





Spie livello audio

L'unità genitore controlla continuamente il livello audio della stanza del bambino e le spie del livello audio consentono di rilevare le attività all'interno della stanza. Se il bambino piange, le spie del livello audio si illuminano sull'unità genitore.

- Quando l'unità bambino non rileva alcun suono, tutte le spie del livello audio rimangono spente.
- Quando l'unità bambino rileva un suono, si accendono una o più spie del livello audio sull'unità genitore. Il numero di spie che si accende dipende dall'intensità del suono rilevato dall'unità bambino.

Luce notturna

Nota Potete anche accendere e spegnere la luce notturna dal menu dell'unità genitore (vedere il capitolo "Opzioni del menu", alla sezione "Luce notturna").

- 1** Per accendere la luce notturna, premete il relativo pulsante  sull'unità bambino. (fig. 24)
 -  compare sul display dell'unità genitore.
- 2** Per spegnere la luce notturna, premete nuovamente il pulsante .
 - Prima di spegnersi completamente, l'intensità della luce notturna diminuisce gradualmente.
 -  scompare sul display dell'unità genitore.

Consiglio quando l'unità bambino funziona a batterie non ricaricabili, spegnete la luce notturna per risparmiare energia.

Come localizzare l'unità genitore





Se non ricordate dove avete lasciato l'unità genitore e il volume è disattivato, potete utilizzare il pulsante PAGE dell'unità bambino per ritrovarla.

Nota La funzione di localizzazione dell'unità funziona solo quando l'unità genitore è accesa.

- 1** Premete il pulsante PAGE sull'unità bambino (fig. 25).
 - Sul display dell'unità genitore compare il messaggio "Paging" (Localizzazione unità).
 - L'unità genitore produce un segnale acustico di localizzazione.
- 2** Per interrompere il segnale acustico, premete nuovamente il pulsante PAGE o qualsiasi altro pulsante dell'unità genitore.

Funzione ninnananne

Nota Potete utilizzare la funzione ninnananne dal menu dell'unità genitore (vedere il capitolo "Opzioni del menu", alla sezione "Funzione ninnananne").

- 1** Premete il pulsante di riproduzione/arresto  sull'unità bambino per riprodurre la ninnananna selezionata. (fig. 26)
 - La ninnananna inizia e viene riprodotta in maniera continua.
- 2** Per interrompere la ninnananna, premete nuovamente il pulsante riproduzione/arresto  sull'unità bambino (fig. 26)
- 3** Per selezionare un'altra ninnananna durante una riproduzione in corso: (fig. 27)
 - Premete il pulsante ninnananna  sull'unità bambino.
 - Attendete 2 secondi per la ninnananna successiva.
 - Se si desidera un'altra ninnananna, premete nuovamente il pulsante ninnananna  sull'unità bambino.

Avviso che indica se l'unità è fuori portata

Quando l'unità genitore è fuori portata rispetto all'unità bambino, la prima emette un segnale sonoro a intervalli regolari e sul display compare il messaggio "Not linked" (Connessione assente). La spia rossa LINK sull'unità genitore inizia a lampeggiare.

Nota Quando l'unità bambino è spenta, il messaggio "Non connesso" compare anche sull'unità genitore.

Opzioni del menu

La maggior parte delle funzioni possono essere attivate sia sull'unità bambino che sull'unità genitore, ma alcune funzioni possono essere attivate solo dal menu dell'unità genitore.

Descrizione generale dell'utilizzo dei menu

Nota Le funzioni menu possono essere selezionate solo in presenza di un collegamento tra unità bambino e unità genitore.

- 1 Per accedere a un menu, premete il pulsante MENU (fig. 28).
 - Sul display viene visualizzata la prima opzione.
- 2 Per scegliere l'opzione desiderata, utilizzate i pulsanti – e + (fig. 29).

Nota La freccia indica in che direzione è possibile scorrere.

- 3 Premete il pulsante OK per confermare (fig. 30).
- 4 Per scegliere l'impostazione desiderata, utilizzate i pulsanti – e +.
- 5 Premete il pulsante OK per confermare.
 - La nuova impostazione lampeggia due volte e poi scompare dal display.
- 6 Per uscire dal menu, premete nuovamente il pulsante MENU.

Accensione e spegnimento della luce notturna

- 1 Selezionate "Luce" con i pulsanti + e -.
- 2 Premete il pulsante OK per confermare.
- 3 Se la luce notturna è spenta, sul display compare la scritta "Accendi?". Premete il pulsante OK per accendere la luce notturna. Quando quest'ultima è accesa, il display mostra la scritta "Spegni?". Premete il pulsante OK per spegnere la luce notturna.

Funzione ninnananne

Come scegliere una ninnananna

- 1 Selezionate "Ninnananna" con i pulsanti + e -.
- 2 Premete il pulsante OK per confermare.
- 3 Premete una volta, oppure più volte, il pulsante + per scegliere una delle cinque ninnananne in elenco o per selezionare l'opzione "Tutte".
- 4 Premete il pulsante OK per confermare.

Una volta selezionata una delle cinque ninnananne, la riproduzione è continua.

Scelta di un'altra ninnananna

- 1 Premete il pulsante + per scegliere un'altra ninnananna dall'elenco.
- 2 Premete il pulsante OK per confermare.

Come mettere in pausa una ninnananna

- 1 Premete il pulsante OK.
 - Sul display compare il messaggio "Pausa".

2 Premete nuovamente il pulsante OK per continuare la riproduzione.
 Se la ninnananna non viene riattivata entro 20 secondi, la funzione ninnananne si spegne automaticamente. Sul display scompaiono il messaggio "Pausa" e l'icona della ninnananna.

Come interrompere una ninnananna

- 1 Premete il pulsante + per selezionare “Stop” dall’elenco.
- 2 Premete il pulsante OK per confermare.

Regolazione della sensibilità del microfono

Nota Tramite il menu dell’unità genitore potete regolare solo la sensibilità del microfono.

Potete impostare la sensibilità del microfono dell’unità bambino sul livello desiderato. Per modificare la sensibilità del microfono è necessario che l’unità bambino e l’unità genitore siano connesse, cioè che la spia LINK dell’unità genitore sia di colore verde e accesa a luce fissa.

- 1 Selezionate “Sensibilità” con i pulsanti + e -.
- 2 Premete il pulsante OK per confermare.
- 3 Regolate il livello di sensibilità desiderata del microfono dell’unità bambino tramite i pulsanti + e -.
 - = livello minimo di sensibilità
 - = livello massimo di sensibilità
- 4 Premete il pulsante OK per confermare.
 - Sul display compare il messaggio “Saved” (Salvato).

Nota Quando la sensibilità del microfono dell’unità bambino è impostata su un livello elevato, l’unità rileva una quantità maggiore di suoni e quindi trasmette con maggiore frequenza, consumando più energia.

Attivazione e disattivazione dell’allarme acustico

Nota L’allarme acustico può essere attivato e disattivato soltanto dal menu dell’unità genitore.

Questa funzionalità vi consente di effettuare un controllo silenzioso del bambino. Potete disattivare il volume dell’unità genitore, ricevendo comunque un avviso nel caso in cui il bimbo pianga.

Se l’allarme acustico è attivato, l’unità genitore emette un segnale sonoro appena la quarta spia del livello audio si illumina in blu quando il volume è disattivato. Inoltre, la retroilluminazione del display dell’unità genitore si accende e il simbolo dell’allarme acustico () lampeggia sul display.

- 1 Selezionate “Sound Alert” (Allarme acustico) con i pulsanti + e -.
- 2 Premete il pulsante OK per confermare.
- 3 Se l’allarme è spento, sul display compare la scritta “Accendi?”. Premete il pulsante OK per attivare l’allarme. Quando quest’ultimo è attivo il display mostra la scritta “Spegni?”. Premete il pulsante OK per disattivare l’allarme.
 - Se l’allarme acustico è acceso, il simbolo dell’allarme acustico () compare sul display dell’unità genitore.

Impostazione dell’intervallo di temperatura della stanza

Nota L’intervallo della temperatura può essere regolato solo tramite il menu dell’unità genitore.

Un bambino dorme in maniera confortevole in una stanza con una temperatura tra i 16°C e i 20°C. Questo dato è importante poiché un bambino non è in grado di regolare la propria temperatura corporea al meglio come fa un adulto. Un bambino ha bisogno di più tempo per adattarsi ai cambiamenti termici.

Se non impostate un intervallo di temperatura, il baby monitor vi informa quando la temperatura nella stanza del bambino è al di sotto di 14 °C o è superiore ai 30 °C. In questo caso, la retroilluminazione del display dell’unità genitore viene attivata e compare il messaggio “High” (Alta) o “Low” (Bassa). Per modificare l’impostazione minima e massima della temperatura preimpostata, seguite le istruzioni riportate di seguito.

Nota La temperatura della stanza del bambino viene mostrata sul display dell'unità genitore quando le unità sono connesse.

- 1 Selezionate “Temperature” (Temperatura) con i pulsanti + e -.
 - 2 Premete il pulsante OK per confermare.
 - 3 Selezionate “Range” (Intervallo) con i pulsanti + e -.
 - 4 Premete il pulsante OK per confermare.
 - 5 Impostate la temperatura minima desiderata con i pulsanti + e -.
 - 6 Premete il pulsante OK per confermare.
 - 7 Impostate la temperatura massima desiderata con i pulsanti + e -.
 - 8 Premete il pulsante OK per confermare.
- Sul display compare il messaggio “Saved” (Salvato).

Nota Se la temperatura nella stanza del bambino scende al di sotto o supera l'intervallo di temperatura impostato, il display dell'unità genitore rimane sempre acceso e causa un consumo eccessivo della batteria.

Attivazione e disattivazione dell'allarme di temperatura

Nota L'allarme della temperatura può essere attivato e disattivato soltanto dal menu dell'unità genitore.

Nota Se l'allarme della temperatura scatta troppo spesso, è consigliabile ridurre la temperatura minima impostata e/o aumentare la temperatura massima (vedere “Impostazione dell'intervallo di temperatura della stanza”).

Se l'allarme della temperatura è attivato, l'unità genitore emette un segnale acustico quando la temperatura della stanza supera la temperatura massima impostata o va al di sotto della temperatura minima. Inoltre, si illumina la retroilluminazione dell'unità genitore e sul display compare il messaggio “High” (Alta) o “Low” (Bassa). Se non è stata impostata alcuna temperatura minima o massima, l'allarme della temperatura scatta quando la temperatura della stanza scende al di sotto dei 14 °C o supera i 30 °C.

- 1 Selezionate “Temperature” (Temperatura) con i pulsanti + e -.
- 2 Premete il pulsante OK per confermare.
- 3 Selezionate “Alert” (Allarme) con i pulsanti + e -.
- 4 Premete il pulsante OK per confermare.
- 5 Se l'allarme è spento, sul display compare la scritta “Accendi?”. Premete il pulsante OK per attivare l'allarme. Quando quest'ultimo è attivo il display mostra la scritta “Spegni?”. Premete il pulsante OK per disattivare l'allarme.

Funzione reset

Questa funzione del menu dell'unità genitore vi consente di ripristinare le impostazioni predefinite sia sull'unità bambino che sull'unità genitore. Potete usare questa funzione, per problemi che non possono essere risolti seguendo i suggerimenti del capitolo “Domande frequenti”.

- 1 Selezionate “Reset” con i pulsanti + e -.
 - 2 Premete il pulsante OK per confermare.
- Sul display dell'unità genitore compare il messaggio “Confirm?” (Confermare?).
- 3 Premete il pulsante OK per confermare.
- L'unità genitore si spegne e si riaccende.
 ► Entrambe le unità sono tornate alle impostazioni predefinite di fabbrica.

Impostazioni predefinite

Unità genitore

- Volume dell'altoparlante: 1
- Sensibilità del microfono: 3
- Allarme acustico: non attivato
- Allarme temperatura: non attivato
- Allarme di temperatura bassa: 14 °C
- Allarme di temperatura alta: 30° C

Unità bambino

- Volume dell'altoparlante: 3
- Luce notturna: spenta
- Ninnananna: 1

Accessori

Gancio per cintura e cordicella da collo

Se le batterie dell'unità genitore sono sufficientemente cariche, potete portare l'unità con voi all'interno e all'esterno della casa attaccandola alla cintura con l'apposito gancio o appendendola al collo con la cordicella. Potrete così controllare il bambino anche mentre vi spostate.

Montaggio del gancio per cintura

- 1 Collegare il gancio per la cintura all'unità genitore (fig. 31).

Smontaggio del gancio per cintura

- 1 Staccare il gancio per la cintura dall'unità genitore.

Montaggio della cordicella da collo

- 1 Inserire l'anello finale della cordicella da collo nel foro di aggancio. Fate passare la cordicella all'interno dell'anello finale e tirate saldamente (fig. 32).

Smontaggio della cordicella da collo

- 1 Fate passare la cordicella da collo attraverso l'anello finale quindi sfilatelo dal foro di aggancio.

Pulizia e manutenzione

non immergete le unità genitore e bambino in acqua e non lavatele sotto l'acqua del rubinetto.

Non utilizzate detergenti spray e/o liquidi.

- 1 Se è collegata a una presa di corrente, scollegate l'unità bambino ed estraete l'unità genitore dal caricabatterie.

- 2 Pulite le unità genitore e bambino con un panno umido.

prima di reinserire l'unità genitore nel caricabatterie collegato, accertatevi che sia asciutta.

- 3 Pulite sempre il caricabatterie con un panno asciutto.

- 4 Pulite sempre gli adattatori con un panno asciutto.

Come riporre l'apparecchio

- Se non utilizzate il baby monitor per lunghi periodi di tempo, togliete le batterie non ricaricabili dall'unità bambino e le batterie ricaricabili dall'unità genitore. Conservate l'unità bambino, l'unità genitore, il caricabatterie dell'unità genitore e gli adattatori in un luogo fresco e asciutto.

Sostituzione

Unità bambino

Batterie

Sostituite le batterie non ricaricabili dell'unità bambino con quattro batterie non ricaricabili R6 AA da 1,5 V.

Nota Consigliamo vivamente l'uso di batterie non ricaricabili Philips.

Adattatore

Sostituite l'adattatore dell'unità bambino con uno originale. Potete ordinarlo dal vostro rivenditore o da un centro assistenza Philips.

- Solo Regno Unito: SSA-5S-09 UK 075040F
- Altri paesi: SSA-5W-09 EU 075040F

Unità genitore

Batterie

Sostituite le batterie ricaricabili dell'unità genitore con due batterie ricaricabili AAA NiMh 900 mAh.

Nota Consigliamo vivamente l'uso di batterie ricaricabili Philips.

Adattatore

Sostituite l'adattatore dell'unità genitore con uno originale. Potete ordinarlo dal vostro rivenditore o da un centro assistenza Philips.

- Solo Regno Unito: SSA-5S-09 UK 075040F
- Altri paesi: SSA-5W-09 EU 075040F

Tutela dell'ambiente

- Per contribuire alla tutela dell'ambiente, non smaltite l'apparecchio insieme ai rifiuti domestici, ma consegnatelo a un centro di raccolta ufficiale (fig. 33).
- Le batterie ricaricabili e non ricaricabili contengono sostanze che possono inquinare l'ambiente. Non gettatele insieme ai normali rifiuti domestici ma portatele in un apposito punto di raccolta. Togliete sempre le batterie ricaricabili e non ricaricabili prima di smaltire o di portare l'apparecchio in un apposito punto di raccolta.

Garanzia e assistenza

Per assistenza o informazioni e in caso di problemi, visitate il sito Web Philips AVENT all'indirizzo www.philips.com/AVENT oppure contattate il Centro Assistenza Clienti Philips del vostro paese (per conoscere il numero di telefono per il vostro paese, consultate l'opuscolo della garanzia). Se nel vostro paese non esiste un Centro Assistenza Clienti, rivolgetevi al vostro rivenditore Philips.

Domande frequenti

Nella presente sezione sono riportate le domande più frequenti relative all'apparecchio. Se non riuscite a trovare una risposta esaustiva alla vostra domanda, rivolgetevi al Centro Assistenza Clienti del vostro paese.

Domanda	Risposta
Perché la spia di accensione dell'unità bambino e la spia LINK dell'unità genitore non si accendono quando premo i pulsanti on/off delle due unità?	È possibile che le batterie dell'unità genitore siano scariche e che l'unità non sia inserita nel caricabatterie collegato alla presa di corrente. Collegate l'adattatore a una presa di corrente e inserite l'unità genitore nel caricabatterie. Quindi premete il pulsante on/off per stabilire la connessione con l'unità bambino.
	È possibile che le batterie non ricaricabili dell'unità bambino siano scariche e che quest'ultima non sia collegata alla presa di corrente. Sostituite le batterie non ricaricabili o collegate l'unità bambino alla presa di corrente, quindi premete il pulsante on/off per stabilire una connessione con l'unità genitore.
	L'unità bambino e l'unità genitore potrebbero essere fuori portata. Avvicinate l'unità genitore all'unità bambino (distanza minima di 1 metro).
	Se la spia LINK dell'unità genitore non inizia a lampeggiare, utilizzate la funzione di ripristino per ripristinare le impostazioni predefinite delle due unità.
Perché la spia LINK sull'unità genitore lampeggia in rosso in modo continuo e sul display è visualizzato il messaggio "Non connesso"?	L'unità bambino e l'unità genitore sono fuori portata. Avvicinate l'unità genitore all'unità bambino.
	L'unità bambino potrebbe essere spenta. Accendete l'unità bambino.
Perché la spia della batteria dell'unità bambino lampeggia in rosso?	Le batterie non ricaricabili dell'unità bambino sono scariche. Sostituite le batterie non ricaricabili o collegate l'unità bambino a una presa di corrente (vedere il capitolo "Predisposizione dell'apparecchio").
Perché l'unità genitore emette un segnale acustico?	Se l'unità genitore emette un segnale acustico mentre la spia LINK lampeggia in rosso e sul display è visualizzato il messaggio "Non connesso", l'unità genitore non è connessa all'unità bambino. Spostate l'unità genitore più vicino all'unità bambino.
	Se l'unità genitore emette un segnale acustico e il simbolo della batteria sul display è vuoto, le batterie ricaricabili dell'unità genitore sono scariche. Ricaricate le batterie.
	Se avete disattivato il volume quando era attivato l'allarme acustico, l'unità genitore emette un segnale acustico tutte le volte che la quarta spia del livello audio si illumina, perché l'unità bambino ha rilevato un suono.
	Se avete impostato la temperatura della stanza sull'unità genitore e l'allarme di temperatura è attivato, l'unità genitore emette un segnale acustico quando la temperatura scende sotto il livello impostato o sotto i 14 °C, oppure quando sale sopra il livello impostato o sopra i 30 °C.

Domanda	Risposta
	L'unità bambino potrebbe essere spenta. Accendete l'unità bambino.
Perché l'unità genitore produce un rumore acuto?	Le due unità potrebbero essere troppo vicine. Accertatevi che le due unità si trovino ad almeno 1 metro di distanza l'unità dall'altra.
	Il volume dell'unità genitore potrebbe essere impostato su un livello troppo alto. Diminuite il volume dell'unità genitore.
Perché l'unità genitore non emette suoni/ perché non sento il bambino piangere?	Il volume dell'unità genitore potrebbe essere impostato su un livello troppo basso o essere disattivato. Aumentate il volume dell'unità genitore.
	La sensibilità del microfono dell'unità bambino potrebbe essere troppo bassa. Aumentate la sensibilità del microfono nel menu dell'unità genitore.
	L'unità bambino e l'unità genitore potrebbero essere fuori portata. Avvicinate l'unità genitore all'unità bambino.
Perché l'unità genitore reagisce troppo rapidamente ad altri suoni?	L'unità bambino rileva anche i suoni non emessi dal vostro bambino. Avvicinate l'unità bambino al bambino, accertandovi di rispettare una distanza minima di 1 metro.
	La sensibilità del microfono dell'unità bambino potrebbe essere troppo alta. Diminuite la sensibilità del microfono nel menu dell'unità genitore.
Perché l'unità genitore reagisce troppo lentamente al pianto del bambino?	La sensibilità del microfono dell'unità bambino potrebbe essere troppo bassa. Aumentate la sensibilità del microfono nel menu dell'unità genitore.
Perché le batterie non ricaricabili dell'unità bambino si esauriscono così velocemente?	La sensibilità del microfono dell'unità bambino potrebbe essere troppo alta con un conseguente aumento delle trasmissioni. Diminuite la sensibilità del microfono nel menu dell'unità genitore.
	Il volume dell'unità bambino potrebbe essere impostato su un livello troppo alto con un conseguente consumo eccessivo di energia. Diminuite il volume dell'unità bambino.
	È probabile che abbiate impostato una temperatura massima della stanza inferiore a quella effettiva o una temperatura minima superiore a quella effettiva. L'unità bambino invia ininterrottamente dati all'unità genitore aumentando il consumo di energia. Questo fa sì che le batterie non ricaricabili dell'unità bambino si scarichino rapidamente.
	È probabile che sia accesa la luce notturna. Se volete utilizzare la luce notturna, vi consigliamo di collegare l'unità bambino a una presa di corrente.
Perché la ricarica dell'unità genitore impiega più di 8 ore?	L'unità genitore potrebbe essere rimasta accesa durante la ricarica. Spegnete l'unità genitore durante la ricarica.

Domanda	Risposta
La portata specificata per il baby monitor è di 330 metri. Perché il mio apparecchio funziona invece a distanze molto inferiori?	La portata specificata vale solo all'esterno e all'aperto. In casa, la portata effettiva è limitata dal numero e dal tipo di pareti e/o soffitti che s'interpongono tra le due unità. La portata effettiva massima all'interno della casa è di 50 metri.
Perché di tanto in tanto si perde la connessione? Perché il suono si interrompe?	Probabilmente l'unità bambino e l'unità genitore sono al limite della portata effettiva. Spostatele o avvicinatele. Ricordate che sono necessari circa 30 secondi affinché le due unità si connettano dopo uno spostamento.
Cosa succede in caso di black out?	Se l'unità genitore è sufficientemente carica, continua a funzionare anche in caso di black out, sia che si trovi sul caricabatterie che estratta. Se avete inserito le batterie nell'unità bambino, essa continua a funzionare anche in caso di un black out.
Il baby monitor è protetto da interferenze e intercettazioni?	La tecnologia DECT di questo baby monitor garantisce l'assenza di interferenze e intercettazioni da altri apparecchi.
L'autonomia dell'unità genitore dovrebbe essere di almeno 24 ore. Perché l'autonomia della mia unità è inferiore?	Quando l'unità genitore viene caricata per la prima volta, l'autonomia è inferiore a 24 ore, poiché le batterie ricaricabili raggiungono la massima capacità soltanto dopo essere state ricaricate almeno quattro volte.
	Il volume dell'unità genitore potrebbe essere impostato su un livello troppo alto con un conseguente consumo eccessivo di energia. Diminuite il volume dell'unità genitore.
	La sensibilità del microfono dell'unità bambino potrebbe essere troppo alta con un conseguente consumo eccessivo di energia da parte dell'unità genitore. Diminuite la sensibilità del microfono nel menu dell'unità genitore.
Perché il simbolo della batteria non appare visualizzato sul display dell'unità genitore quando si avvia l'unità genitore?	Quando l'unità genitore viene messa in carica per la prima volta, o dopo un lungo periodo di inutilizzo, potrebbero essere necessari alcuni minuti prima che il simbolo della batteria venga visualizzato sul display dell'unità genitore.

Inleiding

Gefeliciteerd met uw aankoop en welkom bij Philips AVENT! Als u volledig wilt profiteren van de ondersteuning die Philips AVENT biedt, registreer uw product dan op www.philips.com/welcome. Philips AVENT spant zich in om zorgzame, betrouwbare producten te maken die ouders de gerustheid geven die ze nodig hebben. Deze Philips AVENT-babyfoon biedt 24 uur per dag ondersteuning door u de zekerheid te bieden dat u uw baby altijd duidelijk kunt horen zonder storende bijgeluiden. De DECT-technologie garandeert ontvangst zonder storing van andere draadloze apparaten en een glashelder signaal tussen babyunit en ouderunit. Met de temperatuursensor kunt u de temperatuur in de babykamer controleren en de persoonlijke instellingen helpen u de kamer aangenaam te houden.

Algemene beschrijving (fig. 1)

A Ouderunit

- 1 Aan/uitknop 
- 2 Sleuf voor riemclip
- 3 TALK-knop
- 4 MENU-knop
- 5 LINK-lampje
- 6 Microfoon
- 7 Luidspreker
- 8 Menu- en +/- volumeknoppen
- 9 OK-knop
- 10 Display
- 11 Geluidsniveaulampjes
- 12 Riemclip
- 13 Adapter
- 14 Kleine apparaatstekker
- 15 Oplader
- 16 Opladlampje
- 17 Vak voor oplaadbare batterijen
- 18 Nekkoord
- 19 Deksel van vak voor oplaadbare batterijen
- 20 Oplaadbare batterijen (bijgeleverd)
- 21 Opening voor nekkoord

B Babyunit

- 1 Aan/uitknop 
- 2 PAGE-knop
- 3 Afspeel-/stopknop 
- 4 Slaapliedjesknop 
- 5 Batterijlampje 
- 6 Knop voor nachtlampje 
- 7 Aan-lampje
- 8 Volumeknoppen +/-
- 9 Microfoon
- 10 Adapter
- 11 Grote apparaatstekker
- 12 Luidspreker
- 13 Temperatuursensor
- 14 Aansluiting voor grote apparaatstekker
- 15 Vak voor niet-oplaadbare batterijen
- 16 Deksel van vak voor niet-oplaadbare batterijen
- 17 Niet-oplaadbare batterijen (niet bijgeleverd)

C Display

- 1 = kamertemperatuurindicatie
- 2 = geluidsalarm
- 3 = slaapliedje
- 4 = nachtlampje
- 5 = batterijsymbool

Raadpleeg voor andere aanduidingen op het display en voor geluids-/gevoeligheidsniveaus de hoofdstukken 'Functies' en 'Menuopties'

Belangrijk

Lees deze gebruiksaanwijzing zorgvuldig door voordat u het apparaat gaat gebruiken. Bewaar de gebruiksaanwijzing om deze indien nodig te kunnen raadplegen.

Gevaar

- Dompel geen enkel deel van de babyfoon in water of een andere vloeistof.

Waarschuwing

- Controleer of het voltage aangegeven op de adapters van de babyunit en de oplader overeenkomt met de plaatselijke netspanning voordat u het apparaat aansluit.
- Gebruik alleen de bijgeleverde adapter om de babyunit aan te sluiten op netspanning.
- Gebruik alleen de bijgeleverde oplader en adapter om de ouderunit op te laden.
- De adapters bevatten een transformator. Knip de adapters niet af om deze te vervangen door een andere stekker, omdat dit een gevaarlijke situatie oplevert.
- Als de adapters beschadigd zijn, zorg er dan voor dat deze altijd worden vervangen door adapters van het oorspronkelijke type om gevaar te voorkomen. Zie hoofdstuk 'Vervangen' voor het goede type.
- Als de oplader van de ouderunit beschadigd is, zorg er dan voor dat deze altijd wordt vervangen door een oplader van hetzelfde type.
- Gebruik de babyfoon niet in een vochtige omgeving of nabij water.
- Maak de behuizing van de babyunit en ouderunit niet open, behalve de batterijvakken, om elektrische schokken te voorkomen.
- Dit apparaat is niet bedoeld voor gebruik door personen (waaronder kinderen) met verminderde lichamelijke, zintuiglijke of geestelijke vermogens, of die gebrek aan ervaring of kennis hebben, tenzij iemand die verantwoordelijk is voor hun veiligheid toezicht op hen houdt of hen heeft uitgelegd hoe het apparaat dient te worden gebruikt.
- Houd toezicht op kinderen om te voorkomen dat ze met het apparaat gaan spelen.

Let op

- Gebruik en bewaar het apparaat bij een temperatuur tussen 10°C en 40°C.
- Stel de babyunit en de ouderunit niet bloot aan extreem hoge of lage temperaturen of direct zonlicht. Plaats de babyunit en de ouderunit niet in de directe omgeving van een warmtebron.
- Zorg dat de babyunit en het snoer altijd buiten het bereik van de baby blijven (ten minste 1 meter verwijderd).
- Plaats de babyunit niet in het bed of de box van de baby.
- Dek de ouderunit en de babyunit nooit af (bijvoorbeeld met een handdoek of een deken).
- Plaats altijd niet-oplaadbare batterijen van het juiste type in de babyunit.
- Plaats altijd oplaadbare batterijen van het juiste type in de ouderunit.
- Wanneer u de ouderunit naast een zender of een ander DECT-apparaat plaatst (bijvoorbeeld een DECT-telefoon), kan de verbinding met de babyunit worden verbroken.

Algemeen

- Deze babyfoon is bedoeld als hulpmiddel. Het is geen vervanging voor verantwoordelijk en degelijk toezicht door volwassenen en moet niet als zodanig worden gebruikt.

- De temperatuursensor kan de temperatuur in de babykamer uitsluitend meten; de sensor kan niet worden gebruikt om de temperatuur in de babykamer te regelen.

Elektromagnetische velden (EMV)

Dit Philips AVENT-apparaat voldoet aan alle richtlijnen met betrekking tot elektromagnetische velden (EMV). Mits het apparaat op de juiste wijze en volgens de instructies in deze gebruiksaanwijzing wordt gebruikt, is het veilig te gebruiken volgens het nu beschikbare wetenschappelijke bewijs.

Klaarmaken voor gebruik

Babyunit

U kunt de babyunit gebruiken door deze aan te sluiten op netspanning of door gebruik te maken van niet-oplaadbare batterijen. Zelfs indien u van plan bent de babyunit op netspanning te laten werken, raden we u aan de niet-oplaadbare batterijen in het batterijvak te plaatsen. Hierdoor blijft de babyunit werken wanneer de stroom uitvalt.

Gebruik op netspanning

- 1 Steek de grote apparaatstekker in de babyunit en steek de adapter in een stopcontact (fig. 2).
- 2 Het aan-lampje gaat branden.

Gebruik van niet-oplaadbare batterijen

De babyunit werkt op vier 1,5V R6 AA-batterijen (niet bijgeleverd). We raden u sterk aan om Philips LR6 PowerLife-batterijen te gebruiken.

Gebruik geen oplaadbare batterijen, want de babyunit heeft geen oplaadfunctie.

Trek de stekker van de babyunit uit het stopcontact en zorg ervoor dat uw handen en de unit droog zijn wanneer u de niet-oplaadbare batterijen plaatst.

- 1 Verwijder het deksel van het vak voor de niet-oplaadbare batterijen. (fig. 3)
- 2 Plaats vier niet-oplaadbare batterijen (fig. 4).

Opmerking: Zorg ervoor dat de + en - polen in de juiste richting wijzen.

- 3 Bevestig het deksel. (fig. 5)

Opmerking: Als de batterijen bijna leeg zijn, gaat het batterijlampje op de babyunit rood knipperen.

Ouderunit

Gebruik van oplaadbare batterijen

Bij de ouderunit worden twee oplaadbare AAA NiMH-batterijen van 900 mAh geleverd.

Laad de ouderunit op voordat u deze voor de eerste keer gebruikt of wanneer de ouderunit aangeeft dat de batterijen bijna leeg zijn (het 'batterij leeg'-symbool knippert op het display en de ouderunit piept). De ouderunit geeft 30 minuten voordat de batterijen geheel leeg zijn aan dat de batterijen bijna leeg zijn.

Opmerking: Wanneer de batterijen geheel leeg zijn, schakelt de ouderunit automatisch uit en wordt het contact met de babyunit verbroken.

- 1 Verwijder het deksel van het vak voor de oplaadbare batterijen (fig. 6).
- 2 Plaats de oplaadbare batterijen (fig. 7).

Opmerking: Zorg ervoor dat de + en - polen van de batterijen in de juiste richting wijzen.

- 3 Bevestig het deksel (fig. 8).
- 4 Steek het apparaatstekkertje in de oplader, steek de adapter in het stopcontact en plaats de ouderunit in de oplader (fig. 9).

- Het oplaadlampje op de oplader gaat branden.
 - Op het display verschijnt het 'batterij laadt op'- symbool om aan te duiden dat de ouderunit aan het opladen is.
- 5** Laat de ouderunit in de oplader staan tot de batterijen volledig opgeladen zijn.
- Tijdens het opladen brandt het oplaadlampje op de oplader ononderbroken.
 - Wanneer de batterijen volledig zijn opgeladen, verschijnt het 'batterij vol'-symbool  op het display van de ouderunit.
 - Wanneer u de ouderunit voor de eerste keer oplaadt of nadat u deze een lange periode niet hebt gebruikt, schakel de ouderunit dan uit en laat deze minimaal 10 uur ononderbroken opladen.
 - Normaal duurt het opladen 8 uur; maar het opladen duurt langer als de ouderunit tijdens het opladen is ingeschakeld. Schakel de ouderunit uit om de oplaadtijd zo kort mogelijk te houden.
 - Als de batterijen volledig opgeladen zijn, kunt u de ouderunit uit de oplader halen en deze minstens 24 uur gebruiken.



Opmerking: Wanneer de ouderunit voor het eerst wordt opgeladen, is de gebruikstijd minder dan 24 uur. De batterijen bereiken hun maximale capaciteit pas als ze vier keer opgeladen en leeggebruikt zijn geweest.

Opmerking: Wanneer de ouderunit niet in de oplader staat, lopen de batterijen geleidelijk leeg, zelfs als de ouderunit is uitgeschakeld.

Het apparaat gebruiken

- 1** Plaats de ouderunit en de babyunit in dezelfde ruimte om de verbinding te testen (fig. 10). Zorg dat de beide units ten minste 1 meter uit elkaar staan.
- 2** Houd de aan/uitknop  op de babyunit ingedrukt tot het groene aan-lampje gaat branden. (fig. 11)

Opmerking: Het aan-lampje brandt altijd groen, zelfs wanneer er geen verbinding met de ouderunit is.

- Het nachtlampje gaat even branden en gaat vervolgens weer uit.
 - Het batterijlampje  gaat even branden en gaat vervolgens weer uit. (fig. 12)
- 3** Houd de aan/uitknop  op de ouderunit ingedrukt tot de geluidsniveaulampjes even gaan branden. (fig. 13)
 - Het display licht op en het batterijsymbool verschijnt op het display (fig. 14).
 - Het LINK-lampje knippert rood en het bericht 'Zoekt' verschijnt op het display. (fig. 15)
 - Het LINK-lampje op de ouderunit wordt groen en brandt ononderbroken wanneer er tussen de ouderunit en de babyunit verbinding tot stand is gebracht. Het bericht 'Gelinkt' verschijnt op het display. (fig. 16)
 - Na 2 seconden verdwijnt het bericht 'Gelinkt' en wordt de temperatuur op het display getoond. (fig. 17)
 - Wanneer er geen verbinding tot stand is gebracht, stopt het LINK-lampje op de ouderunit met knipperen en gaat het rood branden. De ouderunit piept zo nu en dan en het bericht 'Niet gelinkt' verschijnt op het display. (fig. 18)

De babyfoon plaatsen

- 1** Zorg dat de babyunit ten minste 1 meter van uw baby verwijderd is (fig. 19).
- 2** Plaats de ouderunit binnen het bereik van de babyunit. Zorg dat de ouderunit ten minste 1 meter van de babyunit verwijderd is om piepen te voorkomen (fig. 20).

Zie 'Bereik' hieronder voor meer informatie over het bereik.

Bereik

Het bereik van de babyfoon is 330 meter in de open lucht. Dit bereik kan, afhankelijk van de omgeving en andere storingsfactoren, kleiner zijn. Binnenshuis is het bereik maximaal 50 meter:

Droge materialen	Dikte van het materiaal	Vermindering bereik
Hout, pleisterwerk, karton, glas (zonder metaal, bedrading of lood)	< 30 cm	0-10%
Steen, triplex	< 30 cm	5-35%
Gewapend beton	< 30 cm	30-100%
Metalen roosters of stangen	< 1 cm	90-100%
Metaal- of aluminiumplaten	< 1 cm	100%

Voor natte en vochtige materialen kan het bereikverlies oplopen tot 100%.

Functies

De volgende functies worden beschreven in hoofdstuk 'Menuopties', omdat deze alleen vanuit het menu op de ouderunit kunnen worden bediend.

- Instellen van de microfoongevoeligheid
- In-/uitschakelen van het geluidsalarm
- Instellen van het temperatuurbereik (minimum- en maximumtemperatuur)
- Inschakelen van het temperatuuralarm

Luidsprekervolume instellen

- 1 Druk op de + of - volumeknop op de babyunit tot het gewenste luidsprekervolume voor de babyunit is bereikt (fig. 21).

Opmerking: U kunt het luidsprekervolume van de babyunit alleen instellen als er een slaapliedje wordt afgespeeld.

- 2 Druk op de + of - volumeknop op de ouderunit tot het gewenste luidsprekervolume voor de ouderunit is bereikt (fig. 22).

► Op het display wordt het luidsprekervolume van de ouderunit aangegeven:

- = het geluid is uitgeschakeld/de baby wordt geluidloos in de gaten gehouden
- = laagste volume
- = hoogste volume

Opmerking: Als het volume hoog wordt gezet, verbruiken de units meer energie.

Terugspreekfunctie

Met behulp van de TALK-knop op de ouderunit kunt u tegen uw baby praten (bijvoorbeeld om uw baby te troosten).

- 1 Houd de TALK-knop ingedrukt en praat op een afstand van 15-30 cm duidelijk in de microfoon (fig. 23).
- Het groene LINK-lampje begint te knipperen en het bericht 'Spreeken' verschijnt op het display.
- 2 Laat de TALK-knop los als u klaar bent met praten.

Geluidsniveaulampjes



De ouderunit controleert continu het geluidsniveau in de babykamer en de geluidsniveaulampjes laten u weten of er sprake is van enige activiteit. Wanneer uw baby huilt, gaan de geluidsniveaulampjes op de ouderunit branden.

- Als de babyunit geen geluid opvangt, zijn alle geluidsniveaulampjes op de ouderunit uit.
- Als de babyunit geluid opvangt, gaan een of meerdere geluidsniveaulampjes op de ouderunit branden. Het aantal lampjes dat gaat branden is afhankelijk van de sterkte van het geluid dat de babyunit opvangt.

Nachtlampje



Opmerking: U kunt het nachtlampje ook in- en uitschakelen in het menu van de ouderunit (zie 'Nachtlampje' in hoofdstuk 'Menuopties').

1 Druk kort op de knop voor het nachtlampje  op de babyunit om het nachtlampje in te schakelen. (fig. 24)

  verschijnt op het display van de ouderunit.

2 Druk nogmaals op de knop voor het nachtlampje  om het nachtlampje uit te schakelen.

 Het nachtlampje dimt geleidelijk voordat het helemaal uitgaat.

  verdwijnt van het display van de ouderunit.

Tip Schakel het nachtlampje uit als u de babyunit op de niet-oplaadbare batterijen gebruikt. Dit bespaart energie.

De ouderunit oproepen

Als de ouderunit zoek is en het geluid uit staat, kunt u de PAGE-knop op de babyunit gebruiken om de ouderunit op te sporen.

Opmerking: De oproepfunctie werkt alleen wanneer de ouderunit is ingeschakeld.

1 Druk op de PAGE-knop op de babyunit (fig. 25).

 Het bericht 'Roept op' verschijnt op het display van de ouderunit.

 De ouderunit geeft een oproepsignaal af.

2 Om het oproepsignaal uit te schakelen, drukt u opnieuw op de PAGE-knop of op een willekeurige knop op de ouderunit.

Slaapliedjesfunctie

Opmerking: U kunt de slaapliedjesfunctie ook in het menu van de ouderunit bedienen (zie 'Slaapliedjesfunctie' in hoofdstuk 'Menuopties').

1 Druk nogmaals op de afspelen-/stopknop  op de babyunit om het gekozen slaapliedje af te spelen. (fig. 26)

 Het slaapliedje wordt afgespeeld en voortdurend herhaald.

2 Druk opnieuw op de afspelen-/stopknop  op de babyunit om het slaapliedje te stoppen. (fig. 26)

3 Een ander slaapliedje kiezen tijdens het afspelen van een slaapliedje: (fig. 27)

- Druk op de slaapliedjesknop  op de babyunit.

- Wacht 2 seconden en het volgende slaapliedje begint te spelen.

- Druk nogmaals op de slaapliedjesknop  op de babyunit als u een ander slaapliedje wilt afspelen.

'Geen bereik'-signaal

Wanneer de ouderunit buiten het bereik van de babyunit is, piept de ouderunit zo nu en dan en verschijnt het bericht 'Niet gelinkt' op het display. Het LINK-lampje op de ouderunit knippert rood.

Opmerking: Het bericht 'Niet gelinkt' verschijnt ook op het display van de ouderunit als de babyunit is uitgeschakeld.

Menuopties

De meeste functies kunnen op zowel de ouderunit als de babyunit worden bediend, maar bepaalde functies kunnen alleen via het menu van de ouderunit worden bediend.

Bediening via het menu - algemene uitleg

Opmerking: Menufuncties kunnen alleen worden bediend wanneer er tussen de babyunit en de ouderunit verbinding tot stand is gebracht.

- 1 Druk op de MENU-knop om het menu te openen (fig. 28).
 - ▶ De eerste menuoptie verschijnt op het display.
- 2 Gebruik de – en + knoppen om de gewenste menuoptie te kiezen (fig. 29).

Opmerking: De pijl geeft aan in welke richting u kunt navigeren.

- 3 Druk op de OK-knop om uw keuze te bevestigen (fig. 30).
- 4 Gebruik de - en + knoppen om de gewenste stand te programmeren.
- 5 Druk op de OK-knop om uw keuze te bevestigen.
 - ▶ De nieuwe instelling knippert twee keer en verdwijnt vervolgens van het display.
- 6 Druk opnieuw op de MENU-knop om het menu af te sluiten.

In-/uitschakelen van het nachtlampje

- 1 Kies 'Lamp' met de + en - knoppen.
- 2 Druk op de OK-knop om uw keuze te bevestigen.
- 3 Als het nachtlampje is uitgeschakeld, verschijnt 'Aan?' op het display. Druk op de OK-knop om het nachtlampje in te schakelen. Als het nachtlampje is ingeschakeld, verschijnt 'Uit?' op het display. Druk op de OK-knop om het nachtlampje uit te schakelen.

Slaapliedjesfunctie

Een slaapliedje kiezen

- 1 Kies 'Slaaplied' met de + en - knoppen.
- 2 Druk op de OK-knop om uw keuze te bevestigen.
- 3 Druk eenmaal of meerdere keren op de + knop om een van de vijf slaapliedjes uit de lijst of 'Alles spelen' te kiezen.
- 4 Druk op de OK-knop om uw keuze te bevestigen.

Als u een van de vijf slaapliedjes hebt gekozen, wordt deze voortdurend herhaald.

Een ander slaapliedje afspelen

- 1 Druk op de + knop om een ander slaapliedje uit de lijst te kiezen.
- 2 Druk op de OK-knop om uw keuze te bevestigen.

Een slaapliedje onderbreken

- 1 Druk op de OK-knop.
 - ▶ Het bericht 'Pauze' verschijnt op het display.
- 2 Druk nogmaals op de OK-knop om verder te gaan met het slaapliedje.

Als u niet binnen 20 seconden verdergaat met het afspelen van het slaapliedje, schakelt de slaapliedjesfunctie automatisch uit. Het bericht 'Pauze' en het slaapliedjessymbool verdwijnen van het display.

Het afspelen van een slaapliedje stoppen

- 1 Druk op de + knop om 'Stoppen' in de lijst te kiezen.
- 2 Druk op de OK-knop om uw keuze te bevestigen.

Instellen van de microfoongevoeligheid

Opmerking: U kunt de microfoongevoeligheid alleen aanpassen in het menu van de ouderunit.

U kunt de microfoongevoeligheid van de babyunit op het gewenste niveau instellen. U kunt alleen de microfoongevoeligheid wijzigen als er verbinding is tussen de babyunit en de ouderunit, d.w.z. als het LINK-lampje op de ouderunit continu groen brandt.

- 1 Kies 'Gevoeligheid' met de + en - knoppen.
- 2 Druk op de OK-knop om uw keuze te bevestigen.
- 3 Kies de gewenste microfoongevoeligheid voor de babyunit met de + en - knoppen.
 - ▶ = minimum gevoeligheidsniveau
 - ▶ = maximum gevoeligheidsniveau
- 4 Druk op de OK-knop om uw keuze te bevestigen.
 - ▶ Het bericht 'Opgeslagen' verschijnt op het display.

Opmerking: Als het microfoongevoeligheidsniveau van de babyunit hoog wordt ingesteld, vangt de unit meer geluiden op en zendt deze vaker een signaal uit. Hierdoor gebruiken de units meer energie.

In-/uitschakelen van het geluidsalarm

Opmerking: U kunt het geluidsalarm alleen in- en uitschakelen in het menu van de ouderunit.

Met deze functie kunt u de baby geluidloos in de gaten houden. U kunt het geluid van de ouderunit uitschakelen en toch worden gewaarschuwd wanneer uw baby huilt.

Wanneer het geluidsalarm is ingeschakeld, piept de ouderunit zodra het vierde geluidsniveaulampje blauw gaat branden terwijl het volume is uitgeschakeld. Bovendien gaat de verlichting van het display van de ouderunit branden en knippert het symbool van het geluidsalarm (Ⓜ) op het display.

- 1 Kies 'Geluidsalarm' met de + en - knoppen.
- 2 Druk op de OK-knop om uw keuze te bevestigen.
- 3 Als het alarm is uitgeschakeld, verschijnt 'Aan?' op het display. Druk op de OK-knop om het alarm in te schakelen. Als het alarm is ingeschakeld, verschijnt 'Uit?' op het display. Druk op de OK-knop om het alarm uit te schakelen.
 - ▶ Als u het geluidsalarm aan hebt gezet, verschijnt het symbool van het geluidsalarm (Ⓜ) op het display van de ouderunit.

Instellen van het temperatuurbereik

Opmerking: U kunt het temperatuurbereik alleen aanpassen in het menu van de ouderunit.

Een baby slaapt comfortabel in een kamer met een temperatuur tussen 16°C en 20°C. Dit is belangrijk, want een baby kan de eigen lichaamstemperatuur niet zo goed regelen als een volwassene. Baby's hebben meer tijd nodig om zich aan te passen aan temperatuurschommelingen. Als u geen temperatuurbereik instelt, waarschuwt de babyfoon u wanneer de temperatuur in de babykamer lager wordt dan 14°C of hoger dan 30°C. In dit geval gaat de verlichting van het display van de ouderunit branden en verschijnt 'Hoog' of 'Laag' op het display. Volg de onderstaande instructies om de standaard minimum- en maximumtemperatuur te wijzigen.

Opmerking: De temperatuur van de babykamer wordt op het display van de ouderunit getoond wanneer beide units verbinding met elkaar hebben.

- 1 Kies 'Temperatuur' met de + en - knoppen.
 - 2 Druk op de OK-knop om uw keuze te bevestigen.
 - 3 Kies 'Bereik' met de + en - knoppen.
 - 4 Druk op de OK-knop om uw keuze te bevestigen.
 - 5 Stel de gewenste minimumtemperatuur in met de + en - knoppen.
 - 6 Druk op de OK-knop om uw keuze te bevestigen.
 - 7 Stel de gewenste maximumtemperatuur in met de + en - knoppen.
 - 8 Druk op de OK-knop om uw keuze te bevestigen.
- Het bericht 'Opgeslagen' verschijnt op het display.

Opmerking: Wanneer de temperatuur in de babykamer onder het ingestelde temperatuurbereik zakt of het bereik overschrijdt, brandt de verlichting van het display van de ouderunit continu. Hierdoor verbruikt de unit meer stroom.

Inschakelen van het temperatuuralarm

Opmerking: U kunt het temperatuuralarm alleen in- en uitschakelen in het menu van de ouderunit.

Opmerking: Als het temperatuuralarm te vaak wordt geactiveerd, verlaag dan de ingestelde minimumtemperatuur en/of verhoog de ingestelde maximumtemperatuur (zie 'Instellen van het temperatuurbereik').

Als het temperatuuralarm is ingeschakeld, piept de ouderunit als de temperatuur in de kamer hoger wordt dan de ingestelde maximumtemperatuur of lager dan de ingestelde minimumtemperatuur. Ook gaat de verlichting van het display van de ouderunit branden en verschijnt 'Hoog' of 'Laag' op het display. Indien geen minimum- en maximumtemperatuur is ingesteld, wordt het temperatuuralarm gegeven bij een kamertemperatuur lager dan 14°C of hoger dan 30°C.

- 1 Kies 'Temperatuur' met de + en - knoppen.
- 2 Druk op de OK-knop om uw keuze te bevestigen.
- 3 Kies 'Alarm' met de + en - knoppen.
- 4 Druk op de OK-knop om uw keuze te bevestigen.
- 5 Als het alarm is uitgeschakeld, verschijnt 'Aan?' op het display. Druk op de OK-knop om het alarm in te schakelen. Als het alarm is ingeschakeld, verschijnt 'Uit?' op het display. Druk op de OK-knop om het alarm uit te schakelen.

Resetfunctie

Met deze functie in het menu van de ouderunit kunt u de ouder- en babyunit gelijktijdig terugzetten naar de standaardinstellingen. U kunt deze functie gebruiken bij problemen die niet kunnen worden opgelost met de aanwijzingen in hoofdstuk 'Veelgestelde vragen'.

- 1 Kies 'Resetten' met de + en - knoppen.
 - 2 Druk op de OK-knop om uw keuze te bevestigen.
- Het bericht 'Bevestigen?' verschijnt op het display van de ouderunit.
- 3 Druk op de OK-knop om uw keuze te bevestigen.
- De ouderunit schakelt uit en daarna weer in.
 ► De standaardfabrieksinstellingen van de units zijn nu hersteld.

Standaardinstellingen

Ouderunit

- Luidsprekervolume: 1
- Microfoongevoeligheid: 3
- Geluidsalarm: uit
- Temperatuuralarm: uit
- 'Temperatuur te laag'-alarm: 14°C
- 'Temperatuur te hoog'-alarm: 30°C

Babyunit

- Luidsprekervolume : 3
- Nachtlampje: uit
- Slaapliedje: 1

Accessoires**Riemclip en nekkoord**

Als de batterijen van de ouderunit voldoende opgeladen zijn, kunt u de unit in en om het huis bij u dragen door deze met de riemclip aan uw riem of broek/rokband te bevestigen of aan het nekkoord om uw nek te hangen. Zo kunt u gaan en staan waar u wilt terwijl u de baby in de gaten houdt.

Bevestigen van de riemclip

- 1** Bevestig de riemclip aan de ouderunit (fig. 31).

Losmaken van de riemclip

- 1** Trek de riemclip van de ouderunit.

Bevestigen van het nekkoord

- 1** Trek de lus van het nekkoord door het gat achter het bevestigingspilletje. Trek het nekkoord door de lus en trek het nekkoord strak (fig. 32).

Losmaken van het nekkoord

- 1** Haal het nekkoord door de lus en trek de lus uit het gat achter het bevestigingspilletje.

Schoonmaken en onderhoud

Dompel de ouderunit en de babyunit niet in water en maak ze niet schoon onder de kraan.

Gebruik geen reinigingsspray of vloeibare schoonmaakmiddelen.

- 1** Trek de stekker van de babyunit uit het stopcontact, als deze op netspanning is aangesloten, en haal de ouderunit uit de oplader.
- 2** Maak de ouderunit en de babyunit schoon met een vochtige doek.

Zorg dat de ouderunit droog is voordat u deze terugplaatst in de op netspanning aangesloten oplader.

- 3** Maak de oplader schoon met een droge doek.
- 4** Maak de adapters schoon met een droge doek.

Opbergen

- Als u de babyfoon langere tijd niet gebruikt, verwijder dan de niet-oplaadbare batterijen uit de babyunit en de oplaadbare batterijen uit de ouderunit. Bewaar de ouderunit, de babyunit, de oplader van de ouderunit en de adapters op een koele en droge plaats.

Vervangen

Babyunit

Batterijen

Vervang de niet-oplaadbare batterijen van de babyunit uitsluitend door vier niet-oplaadbare R6 AA-batterijen van 1,5V.

Opmerking: We raden u sterk aan om niet-oplaadbare batterijen van Philips te gebruiken.

Adapter

Vervang de adapter van de babyunit alleen door een adapter van het oorspronkelijke type. U kunt een nieuwe adapter bestellen bij uw Philips-dealer of een Philips-servicecentrum.

- Alleen Verenigd Koninkrijk: SSA-5S-09 UK 075040F
- Andere landen: SSA-5W-09 EU 075040F

Ouderunit

Batterijen

Vervang de oplaadbare batterijen van de ouderunit uitsluitend door twee oplaadbare AAA NiMH-batterijen van 900 mAh.

Opmerking: We raden u sterk aan om oplaadbare batterijen van Philips te gebruiken.

Adapter

Vervang de adapter van de ouderunit alleen door een adapter van het oorspronkelijke type. U kunt een nieuwe adapter bestellen bij uw Philips-dealer of een Philips-servicecentrum.

- Alleen Verenigd Koninkrijk: SSA-5S-09 UK 075040F
- Andere landen: SSA-5W-09 EU 075040F

Milieu

- Gooi het apparaat aan het einde van zijn levensduur niet weg met het normale huisvuil, maar lever het in op een door de overheid aangewezen inzamelpunt om het te laten recyclen. Op die manier levert u een bijdrage aan een schonere leefomgeving (fig. 33).
- Oplaadbare en niet-oplaadbare batterijen bevatten stoffen die schadelijk kunnen zijn voor het milieu. Gooi oplaadbare en niet-oplaadbare batterijen niet weg met het normale huisafval, maar lever ze in bij een officieel aangewezen inzamelpunt. Verwijder oplaadbare en niet-oplaadbare batterijen altijd voordat u het apparaat afdankt en inlevert bij een officieel aangewezen inzamelpunt.

Garantie en service

Als u service of informatie nodig hebt of als u een probleem hebt, bezoek dan de Philips AVENT-website op www.philips.com/AVENT, of neem contact op met het Philips Consumer Care Centre in uw land (u vindt het telefoonnummer in het 'worldwide guarantee'-vouwblad). Als er geen Consumer Care Centre in uw land is, ga dan naar uw Philips-dealer.

Veelgestelde vragen

In dit hoofdstuk vindt u de meestgestelde vragen over het apparaat. Als u het antwoord op uw vraag niet kunt vinden, neem dan contact op met het Customer Care Centre in uw land.

Vraag	Antwoord
Waarom gaan het aanlampje van de babyunit en het LINK-lampje van de ouderunit niet branden als ik de aan/uitknoppen van de units indruk?	Mogelijk zijn de batterijen van de ouderunit leeg en zit de ouderunit niet in de op netspanning aangesloten oplader. Steek het apparaatstekkertje in de oplader; steek de adapter in het stopcontact en plaats de ouderunit in de oplader. Druk vervolgens op de aan/uitknop om verbinding te maken met de babyunit.
	Mogelijk zijn de niet-oplaadbare batterijen van de babyunit leeg en is de babyunit niet aangesloten op netspanning. Vervang de niet-oplaadbare batterijen of sluit de babyunit aan op netspanning. Druk vervolgens op de aan/uitknop om de verbinding met de ouderunit tot stand te brengen.
	De babyunit en de ouderunit bevinden zich mogelijk buiten bereik van elkaar. Plaats de ouderunit dichterbij de babyunit, maar niet dichterbij dan 1 meter.
	Als het LINK-lampje op de ouderunit nog steeds niet begint te knipperen, gebruik dan de resetfunctie om de units terug te zetten naar de standaardinstellingen.
Waarom brandt het rode LINK-lampje op de ouderunit ononderbroken en waarom staat het bericht 'Niet gelinkt' op het display?	De babyunit en de ouderunit bevinden zich buiten bereik van elkaar. Plaats de units dichterbij elkaar.
	De babyunit is mogelijk uitgeschakeld. Schakel de babyunit in.
Waarom knippert het batterijlampje op de babyunit rood?	De niet-oplaadbare batterijen van de babyunit zijn bijna leeg. Vervang de niet-oplaadbare batterijen of sluit de babyunit aan op netspanning (zie hoofdstuk 'Klaarmaken voor gebruik').
Waarom piept de ouderunit?	Als de ouderunit piept terwijl het rode LINK-lampje ononderbroken brandt en het bericht 'Niet gelinkt' op het display staat, is er geen verbinding met de babyunit. Plaats de ouderunit dichterbij de babyunit.
	Als de ouderunit piept en het batterijsymbool op het display leeg is, zijn de oplaadbare batterijen van de ouderunit bijna leeg. Laad de batterijen op.
	Als u het volume hebt uitgeschakeld terwijl het geluidsalarm is ingeschakeld, piept de ouderunit telkens wanneer het vierde geluidsniveaulampje gaat branden, omdat de babyunit een geluid opvangt.
	Als u het temperatuurbereik op de ouderunit hebt ingesteld en het temperatuuralarm is ingeschakeld, piept de ouderunit wanneer de temperatuur onder het ingestelde niveau of onder de 14°C zakt of wanneer de temperatuur boven het ingestelde niveau of boven de 30°C komt.

Vraag	Antwoord
	De babyunit is mogelijk uitgeschakeld. Schakel de babyunit in.
Waarom geeft het apparaat een hoge pieptoon?	De units staan mogelijk te dicht bij elkaar. Zorg dat de ouderunit en de babyunit ten minste 1 meter bij elkaar vandaan zijn.
	Het volume van de ouderunit kan te hard staan. Zet het volume van de ouderunit zachter.
Waarom hoor ik niets/ Waarom kan ik mijn baby niet horen huilen?	Het volume van de ouderunit kan te zacht staan of uitgeschakeld zijn. Zet het volume van de ouderunit harder.
	Het microfoongevoelighedsniveau van de babyunit kan te laag zijn ingesteld. Stel in het menu van de ouderunit het microfoongevoelighedsniveau hoger in.
	De babyunit en de ouderunit bevinden zich mogelijk buiten bereik van elkaar. Verklein de afstand tussen de units.
Waarom reageert de ouderunit te snel op andere geluiden?	De babyunit vangt ook andere geluiden op dan die van uw baby. Plaats de babyunit dichterbij de baby (houd ten minste 1 meter afstand).
	Het microfoongevoelighedsniveau van de babyunit kan te hoog zijn ingesteld. Stel in het menu van de ouderunit het microfoongevoelighedsniveau lager in.
Waarom reageert de ouderunit langzaam op het gehuil van de baby?	Het microfoongevoelighedsniveau van de babyunit kan te laag zijn ingesteld. Stel in het menu van de ouderunit het microfoongevoelighedsniveau hoger in.
Waarom raken de niet-oplaadbare batterijen van de babyunit zo snel leeg?	Het microfoongevoelighedsniveau van de babyunit kan te hoog zijn ingesteld, waardoor de babyunit vaker een signaal uitzendt. Stel in het menu van de ouderunit het microfoongevoelighedsniveau lager in.
	Het volume op de babyunit kan te hoog zijn ingesteld, waardoor de babyunit veel energie verbruikt. Zet het volume van de babyunit lager.
	U hebt mogelijk een maximumtemperatuur ingesteld die lager is dan de kamertemperatuur of een minimumtemperatuur die hoger is dan de kamertemperatuur. De babyunit blijft gegevens versturen naar de ouderunit en verbruikt daarom meer stroom. Hierdoor raken de niet-oplaadbare batterijen van de babyunit eerder leeg.
	Misschien hebt u het nachtlampje ingeschakeld. Als u het nachtlampje wilt gebruiken, adviseren wij u de babyunit op netspanning te laten werken.
Waarom duurt het opladen van de ouderunit langer dan 8 uur?	De ouderunit was mogelijk ingeschakeld tijdens het opladen. Schakel de ouderunit uit tijdens het opladen.

Vraag	Antwoord
Het opgegeven bereik van de babyfoon is 330 meter. Hoe komt het dat het bereik van mijn babyfoon veel kleiner is?	Het opgegeven bereik geldt alleen in de open lucht. Binnen wordt het effectieve bereik beperkt door het aantal en het soort muren en/of plafonds tussen de babyunit en ouderunit. Binnenshuis is het bereik beperkt tot 50 meter.
Waarom wordt de verbinding af en toe verbroken? Waarom valt het geluid weg?	De babyunit en de ouderunit staan mogelijk dichtbij de grens van het effectieve zendbereik. Probeer een andere plek of plaats de units iets dichter bij elkaar. Denk erom dat het elke keer ongeveer 30 seconden duurt voor opnieuw verbinding is gemaakt tussen de units.
Wat gebeurt er tijdens een stroomstoring?	Als de ouderunit voldoende is opgeladen, blijft deze werken tijdens een stroomstoring, zowel binnen als buiten de oplader. Als er batterijen in de babyunit zitten, blijft deze ook tijdens een stroomstoring werken.
Is mijn babyfoon beveiligd tegen afluisteren en storingen?	De DECT-technologie van deze babyfoon biedt afdoende garantie tegen storing van andere apparatuur en afluisteren.
De gebruikstijd van de ouderunit zou ten minste 24 uur moeten zijn. Waarom is de gebruikstijd van mijn ouderunit korter?	Wanneer de ouderunit voor het eerst is opgeladen, is de gebruikstijd minder dan 24 uur. De oplaadbare batterijen bereiken hun maximale capaciteit pas als ze minstens vier keer opgeladen en leeggebruikt zijn geweest.
	Het volume van de ouderunit kan te hoog zijn ingesteld, waardoor de ouderunit te veel energie verbruikt. Zet het volume van de ouderunit lager.
	Het microfoongevoeligheidsniveau van de babyunit kan te hoog zijn ingesteld. Hierdoor verbruikt de ouderunit veel energie. Stel in het menu van de ouderunit het microfoongevoeligheidsniveau lager in.
Waarom verschijnt het batterijsymbool niet op het display van de ouderunit wanneer ik de ouderunit ga opladen?	Als u de ouderunit voor het eerst gaat opladen of deze een lange tijd niet hebt gebruikt, kan het enkele minuten duren voor het batterijsymbool op het display van de ouderunit verschijnt.

Innledning

Gratulerer med kjøpet og velkommen til Philips AVENT! Du kan få enda større nytte av støtten fra Philips AVENT hvis du registrerer produktet ditt på www.philips.com/welcome. Philips AVENT er svært opptatt av å produsere pålitelige produkter som gir foreldrene den tryggheten de trenger. Denne Philips AVENT-babymonitoren gir støtte døgnet rundt ved at du alltid hører babyen klart og tydelig uten distraherende støy. DECT-teknologien garanterer null forstyrrelse fra andre trådløse apparater og krystallklart signal mellom foreldreenheten og babyenheten. Med temperatursensoren kan du overvåke temperaturen på barnerommet, og du har også muligheten til å angi personlige innstillinger for å hjelpe deg med å holde barnerommet komfortabelt.

Generell beskrivelse (fig. 1)

A Foreldreenhet

- 1 Av/på-knapp 
- 2 Spor for belteklemme
- 3 TALK-knapp
- 4 MENU-knapp (Meny)
- 5 LINK-lampe
- 6 Mikrofon
- 7 Høytaler
- 8 +/--knapper for meny og volum
- 9 OK-knapp
- 10 Skjerm
- 11 Lydnivålys
- 12 Belteklemme
- 13 Adapter
- 14 Lite apparatstøpsel
- 15 Lader
- 16 Ladelampe
- 17 Rom for oppladbare batterier
- 18 Nakkestropp
- 19 Lokk til rom for oppladbare batterier
- 20 Oppladbare batterier (inkludert)
- 21 Åpning for nakkestropp

B Babyenhet

- 1 Av/på-knapp 
- 2 PAGE-knapp
- 3 Spill/stopp-knapp 
- 4 Vuggeviseknapp 
- 5 Batterily 
- 6 Nattlysknapp 
- 7 På-lampe
- 8 Volumknapper +/-
- 9 Mikrofon
- 10 Adapter
- 11 Stort apparatstøpsel
- 12 Høytaler
- 13 Temperatursensor
- 14 Kontakt til stort apparatstøpsel
- 15 Rom for ikke-oppladbare batterier
- 16 Lokk til rom for ikke-oppladbare batterier
- 17 Ikke-oppladbare batterier (ikke inkludert)

C Skjerm

- 1 = indikator for romtemperatur
- 2 = lydvarsel
- 3 = vuggeviser
- 4 = nattlys
- 5 = batterisymbol

Informasjon om skjermindikatorer og volum-/følsomhetsnivåer finner du i avsnittene Funksjoner og Menyalternativer.

Viktig

Les denne brukerveiledningen nøye før du bruker apparatet, og ta vare på den for senere referanse.

Fare

- Ikke senk noen del av babymonitoren i vann eller annen væske.

Advarsel

- Før du kobler til apparatet, må du kontrollere at spenningen som er angitt på adapterne til babyenheten og laderen, stemmer overens med nettspenningen.
- Bruk kun adapteren som følger med, når du kobler babyenheten til strømmettet.
- Bruk kun laderen og adapteren som følger med, til å lade foreldreenheten.
- Adapterne inneholder en omformer. Ikke kutt av adapterne og erstatt dem med andre kontakter. Dette kan være farlig.
- Hvis en adapter blir ødelagt, må den alltid byttes ut med en av samme type som originalen for å unngå at det oppstår farlige situasjoner. Den riktige typen finner du i avsnittet Utskifting.
- Hvis laderen til foreldreenheten blir ødelagt, må du alltid bytte den ut med en av samme type som originalen.
- Ikke bruk babymonitoren på fuktige steder eller i nærheten av vann.
- Du må ikke åpne babyenheten eller foreldreenheten med unntak av batterirommet. Da kan du få elektrisk støt.
- Dette apparatet er ikke tiltenkt bruk av personer (inkludert barn) som har nedsatt sanseevne eller fysisk eller psykisk funksjonsevne, eller personer som ikke har erfaring eller kunnskap, unntatt hvis de får tilsyn eller instruksjoner om bruk av apparatet av en person som er ansvarlig for sikkerheten.
- Pass på at barn er under tilsyn, slik at de ikke leker med apparatet.

Viktig

- Bruk og oppbevar apparatet ved en temperatur på mellom 10 °C og 40 °C.
- Ikke utsett babyenheten eller foreldreenheten for ekstrem varme eller kulde eller for direkte sollys. Ikke plasser babyenheten eller foreldreenheten i nærheten av en varmekilde.
- Kontroller at babyen ikke kan få tak i babyenheten og ledningen (minst én meter unna).
- Ikke sett babyenheten i babyens seng eller lekegrind.
- Ikke dekk til foreldreenheten og babyenheten med noe (f.eks. et håndkle eller teppe).
- Bruk alltid riktig type ikke oppladbare batterier i babyenheten.
- Bruk alltid riktig type oppladbare batterier i foreldreenheten.
- Hvis du plasserer foreldreenheten ved siden av en sender eller et annet DECT-apparat (f.eks. en DECT-telefon), kan du miste forbindelsen til babyenheten.

Generelt

- Denne babymonitoren skal brukes som et hjelpemiddel. Den er ikke en erstatning for ansvarlig og riktig tilsyn fra voksne og skal ikke brukes som dette.
- Temperatursensoren måler kun temperaturen i babyrommet. Den kan ikke brukes til å kontrollere eller justere temperaturen i babyrommet.

Elektromagnetiske felt (EMF)

Dette Philips AVENT-apparatet overholder alle standarder som gjelder for elektromagnetiske felt (EMF). Hvis apparatet håndteres riktig og i samsvar med instruksjonene i denne brukerveiledningen, er det trygt å bruke det ut fra den kunnskapen vi har per dags dato.

Før bruk

Babyenhet

Du kan bruke babyenheten når den er koblet til strømmettet, eller når den går på ikke-oppladbare batterier. Selv om du skal bruke enheten med strøm, anbefaler vi likevel at du setter inn de ikke-oppladbare batteriene. Dette garanterer at enheten ikke slås av hvis strømmen går.

Drift med strøm

- 1 Koble det store apparatstøpselet til babyenheten, og koble adapteren til veggkontakten (fig. 2).
- ▶ På-lampen tennes.

Drift med ikke-oppladbare batterier

Babyenheten drives på fire 1,5 V R6 AA-batterier (følger ikke med). Vi anbefaler at du bruker Philips LR6 PowerLife-batterier.

Ikke bruk oppladbare batterier: Babyenheten har ingen ladefunksjon.

Koble fra babyenheten, og sørg for at hendene dine og enheten er tørre når du setter inn de ikke-oppladbare batteriene.

- 1 Ta av lokket til rommet for de ikke-oppladbare batteriene. (fig. 3)
- 2 Sett inn fire ikke-oppladbare batterier (fig. 4).

Merk: Kontroller at polene + og - på batteriene peker riktig vei.

- 3 Fest lokket igjen. (fig. 5)

Merk: Når batterinivået er lavt, blinker batterilampen på babyenheten rødt.

Foreldreenhet

Drift med oppladbare batterier

Foreldreenheten leveres med to oppladbare NiMH AAA 900 mAh-batterier.

Lad foreldreenheten før du bruker den første gang, eller når det varsles om lavt batterinivå (symbolet for tomt batteri blinker på displayet og foreldreenheten piper). Varslet om lavt batterinivå begynner å vises på foreldreenheten 30 minutter før batteriene er helt tomme.

Merk: Hvis batteriene er helt tomme, slås foreldreenheten automatisk av og mister forbindelsen med babyenheten.

- 1 Ta av lokket til rommet for de oppladbare batteriene (fig. 6).
- 2 Sett inn de oppladbare batteriene (fig. 7).

Merk: Kontroller at polene + og - på batteriene peker i riktig retning.

- 3 Fest lokket igjen (fig. 8).

- 4 Sett den lille kontakten inn i laderen, koble adapteren til et strømuttak, og sett foreldreenheten i laderen (fig. 9).

- ▶ Ladelampen på laderen begynner å lyse.
- ▶ Et batteriladingsymbol på displayet viser at foreldreenheten lades.

- 5 La foreldreenheten stå i laderen til batteriene er fulladet.
 - ▶ Under lading lyser ladelampen på laderen kontinuerlig.
 - ▶ Når batteriene er fulladet, vises et symbol for fullt batteri på displayet på foreldreenheten .

- Når du lader foreldreneheten første gang eller etter at du ikke har brukt den på lenge, bør du slå den av og lade den sammenhengende i minst ti timer.
- Ladingen tar vanligvis åtte timer, men det tar lengre tid når foreldreneheten er slått på under ladingen. Slå av foreldreneheten under ladingen for å gjøre ladetiden så kort som mulig.
- Når batteriene er fulladet, kan foreldreneheten brukes trådløst i minst 24 timer.

Merk: Når foreldreneheten lades for første gang, er driftstiden mindre enn 24 timer. Batteriene når først sin fulle kapasitet når du har ladet og utladet dem fire ganger.

Merk: Når foreldreneheten ikke lenger er i laderen, utlades batteriene gradvis, selv når foreldreneheten er slått av.

Bruke apparatet

1 Sett foreldreneheten og babyneheten i samme rom for å teste forbindelsen (fig. 10). Kontroller at babyneheten står minst én meter fra foreldreneheten.

2 Trykk på av/på-knappen  på babyneheten, og hold den nede til den grønne på-lampen begynner å lyse. (fig. 11)

Merk: På-lampen lyser alltid grønt, selv hvis det ikke er noen forbindelse til foreldreneheten.

- Nattlyset lyser kort og slukkes deretter igjen.
- Batterilyset  lyser kort og slukkes deretter igjen. (fig. 12)

3 Trykk på av/på-knappen  på foreldreneheten, og hold den nede til lydnivålyset lyser en kort stund. (fig. 13)

- Displayet slås på, og batterisymbolet vises (fig. 14).
- LINK-lampen blinker rødt, og meldingen Searching (Søker) vises på displayet. (fig. 15)
- LINK-lampen på foreldreneheten blir grønn og lyser kontinuerlig når det er opprettet forbindelse mellom babyneheten og foreldreneheten. Meldingen Linked (Tilkoblet) vises på displayet. (fig. 16)
- Etter to sekunder forsvinner meldingen Linked (Tilkoblet), og temperaturnivået vises på displayet. (fig. 17)
- Hvis det ikke er etablert noen forbindelse, slutter LINK-lampen på foreldreneheten å blinke og lyser i stedet rødt. Foreldreneheten piper av og til, og meldingen Not Linked (Ikke tilkoblet) vises på displayet. (fig. 18)

Plassere babymonitoren

1 Plasser babyneheten minst én meter fra babyen (fig. 19).

2 Plasser foreldreneheten innenfor driftsrekkevidden til babyneheten. Pass på at den står minst én meter fra babyneheten, for å unngå akustisk tilbakekobling (fig. 20).

Hvis du vil ha mer informasjon om driftsrekkevidden, kan du se avsnittet Driftsrekkevidde nedenfor:

Driftsrekkevidde

Driftsrekkevidden for babymonitoren er 330 meter. Avhengig av omgivelsene og andre forstyrrende faktorer kan rekkevidden være kortere. Innendørs er driftsrekkevidden opptil 50 meter:

Tørre materialer	Materialtykkelse	Tap av rekkevidde
Tre, gips, papp, glass (uten metall, ledninger eller bly)	< 30 cm	0–10 %
Murstein, kryssfinér	< 30 cm	5–35 %
Armert betong	< 30 cm	30–100 %
Metallrister eller stenger	< 1 cm	90–100 %

Tørre materialer	Materialtykkelse	Tap av rekkevidde
Metall- eller aluminiumsplater	< 1 cm	100 %

For våte eller fuktige materialer kan tap av rekkevidde være opptil 100 %.

Funksjoner

De følgende funksjonene er beskrevet i avsnittet Menyalternativer fordi de kun kan brukes fra menyen på foreldreenhetsen:

- Tilpasse mikrofonfølsomhet
- Lydvarsel av/på
- Stille inn temperaturområde (minimums- og maksimumstemperatur)
- Temperaturvarsel av/på

Tilpasse høyttalervolumet

- 1 Trykk på volumknappene + eller – på babyenhetsen til ønsket høyttalervolum for babyenhetsen er nådd (fig. 21).

Merk: Du kan bare stille høyttalervolumet på babyenhetsen når det spilles en vuggeviser.

- 2 Trykk på volumknappene + eller - på foreldreenhetsen til ønsket høyttalervolum for foreldreenhetsen er nådd (fig. 22).

► Displayet gir visuell tilbakemelding om voluminnstillingene på foreldreenhetsen:

- = volumet er slått av / stille babyovervåking
- = minimumsvolum
- = maksimumsvolum

Merk: Hvis volumet er stilt inn på et høyt nivå, vil enhetene bruke mer strøm.

Talefunksjon

Du kan bruke TALK-knappen på foreldreenhetsen til å snakke til babyen (f.eks. for å trøste babyen).

- 1 Trykk på og hold nede TALK-knappen, og snakk tydelig inn i mikrofonen på 15–30 cm avstand (fig. 23).
- Den grønne LINK-lampen begynner å blinke, og meldingen Talk (Tale) vises på displayet.
- 2 Slipp TALK-knappen når du er ferdig med å snakke.





Lydnivålys

Foreldreenhetsen overvåker kontinuerlig lydnivået på babyrommet, og ved hjelp av lydnivået vet du om det er noen aktivitet. Hvis babyen gråter, ser du at lydnivålysene begynner å lyse på foreldreenhetsen.

- Når babyenhetsen ikke registrerer noen lyder, er alle lydnivålys på foreldreenhetsen slukket.
- Når babyenhetsen registrerer en lyd, lyser ett eller flere lydnivålys på foreldreenhetsen. Hvor mange lys som lyser, henger sammen med hvor høy lyd babyenhetsen registrerer.

Nattlys

Merk: Du kan også slå nattlyset av og på fra menyen på foreldreenhetsen (se delen Nattlys under avsnittet Menyalternativer).

- 1 Trykk på nattlysknappen  på babyenhetsen for å slå på nattlyset. (fig. 24)
-  vises på displayet på foreldreenhetsen.
- 2 Trykk på nattlysknappen  en gang til for å slå av nattlyset.
- Nattlyset dempes gradvis før det slukkes helt.
-  forsvinner fra displayet på foreldreenhetsen.

Tips: Slå av nattlyset når babyenheten går på de ikke oppladbare batteriene. Dette sparer strøm.

Søke foreldreenheten

Hvis du ikke vet hvor foreldreenheten er og volumet er slått av, kan du bruke PAGE-knappen på babyenheten for å finne foreldreenheten.

Merk: Søkefunksjonen virker kun når foreldreenheten er på.

- 1 Trykk på PAGE-knappen på babyenheten (fig. 25).
 - ▶ Meldingen Paging (Søker) vises på displayet på foreldreenheten.
 - ▶ Foreldreenheten lager en søkevarsellyd.
- 2 For å stanse søkevarsellyden trykker du på PAGE-knappen en gang til eller på en knapp på foreldreenheten.

Vuggevisefunksjon

Merk: Du kan også bruke vuggevisefunksjonen fra menyen på foreldreenheten (se delen Vuggevisefunksjon under avsnittet Menyalternativer).

- 1 Trykk raskt på spill/stopp-knappen ▶■ på babyenheten for å spille den valgte vuggevisen. (fig. 26)
 - ▶ Vuggevisen begynner å spille og gjentas uten pause.
- 2 Trykk på spill/stopp-knappen ▶■ på babyenheten en gang til for å stoppe vuggevisen. (fig. 26)
- 3 Slik velger du en ny vuggevis mens en vuggevis spilles: (fig. 27)
 - Trykk på vuggeviseknappen ↺ på babyenheten.
 - Vent to sekunder på at den neste vuggevisen skal begynne.
 - Hvis du vil ha en annen vuggevis, kan du trykke på vuggeviseknappen ↺ en gang til.

Varsel om utenfor rekkevidde

Når foreldreenheten er utenfor rekkevidden til babyenheten, piper foreldreenheten av og til, og meldingen Not linked (Ikke tilkoblet) vises på displayet. LINK-lampen på foreldreenheten blinker rødt.

Merk: Meldingen Not linked (Ikke tilkoblet) vises også på displayet på foreldreenheten når babyenheten er slått av.

Menyalternativer

De fleste funksjonene kan brukes på både babyenheten og foreldreenheten, men det er enkelte funksjoner som kun kan brukes fra menyen på foreldreenheten.

Menybruk - generell forklaring

Merk: Menyfunksjonene kan bare brukes når det er opprettet en forbindelse mellom babyenheten og foreldreenheten.

- 1 Trykk på MENU-knappen for å åpne menyen (fig. 28).
 - ▶ Det første menyalternativet vises i displayet.
- 2 Bruk knappene – og + for å velge ønsket menyalternativ (fig. 29).

Merk: Pilen angir hvilken vei du kan navigere.

- 3 Trykk på OK-knappen for å bekrefte (fig. 30).
- 4 Bruk knappene + og - for å velge ønsket innstilling.
- 5 Trykk på OK-knappen for å bekrefte.
 - ▶ Den nye innstillingen blinker to ganger før den forsvinner fra displayet.

- Trykk på MENU-knappen en gang til for å gå ut av menyen.

Nattlys av/på

- Velg Light (Lys) med knappene + og -.
- Trykk på OK-knappen for å bekrefte.
- Hvis nattlyset er slått av, viser displayet On? (På?). Trykk på OK-knappen for å slå på nattlyset. Hvis nattlyset er slått på, viser displayet Off? (Av?). Trykk på OK-knappen for å slå av nattlyset.

Vuggevisefunksjon

Velge en vuggevise

- Velg Lullaby (Vuggevise) med knappene + og -.
 - Trykk på OK-knappen for å bekrefte.
 - Trykk én eller flere ganger på plussknappen (+) for å velge én av de fem vuggevisene fra listen, eller velg Play all (Spill alle).
 - Trykk på OK-knappen for å bekrefte.
- Når du har valgt én av de fem vuggevisene, spilles den kontinuerlig.

Bytte til en annen vuggevise

- Trykk på +-knappen for å velge en annen vuggevise fra listen.
- Trykk på OK-knappen for å bekrefte.

Sette en vuggevise på pause

- Trykk på OK-knappen.
 - Meldingen Paused (På pause) vises på displayet.
- Trykk på OK-knappen en gang til for å fortsette vuggevisen. Hvis du ikke fortsetter vuggevisen innen 20 sekunder, slås vuggevisefunksjonen automatisk av. Meldingen Paused (På pause) og vuggevise-symbolet forsvinner fra displayet.

Stoppe en vuggevise

- Trykk på +-knappen for å velge Stop (Stopp) fra listen.
- Trykk på OK-knappen for å bekrefte.

Tilpasse mikrofonfølsomhet

Merk: Du kan kun justere mikrofonfølsomheten fra menyen på foreldreenheten.

Du kan stille inn mikrofonfølsomheten på babyenheten til ønsket nivå. Du kan bare endre mikrofonfølsomheten når det er opprettet forbindelse mellom babyenheten og foreldreenheten, det vil si når LINK-lampen på foreldreenheten lyser kontinuerlig grønt.

- Velg Sensitivity (Følsomhet) med knappene + og -.
- Trykk på OK-knappen for å bekrefte.
- Velg mikrofonfølsomhetsnivå for babyenheten med knappene + og -.
 - = laveste følsomhetsnivå
 - = høyeste følsomhetsnivå
- Trykk på OK-knappen for å bekrefte.
 - Meldingen Saved (Lagret) vises på displayet.

Merk: Når mikrofonfølsomheten til babyenheten er stilt inn på høyt nivå, registrerer den flere lyder og overfører derfor oftere. Som et resultat av dette bruker enhetene mer strøm.

Lydvarsel av/på

Merk: Du kan kun slå lydvarselet av og på fra menyen på foreldreenheten.

Med denne funksjonen kan du overvåke babyen stille. Den gjør at du kan slå av volumet på foreldreenheten og likevel få varsel når babyen gråter.

Hvis lydvarsel er slått på, piper foreldreenheten så snart det fjerde lydnivålyset begynner å lyse blått mens volumet er slått av. I tillegg lyser bakgrunnslyset på displayet på foreldreenheten, og lydvarselsymbolet (🔊) blinker på displayet.

- 1 Velg Sound Alert (Lydvarsel) med knappene + og -.
- 2 Trykk på OK-knappen for å bekrefte.
- 3 Hvis varselet er slått av, viser displayet On? (På?). Trykk på OK-knappen for å slå på varselet. Hvis varselet er slått på, viser displayet Off? (Av?). Trykk på OK-knappen for å slå av varselet.
- ▶ Hvis du har angitt lydvarselet til On (På), vises lydvarselsymbolet (🔊) på displayet på foreldreenheten.

Stille inn temperaturområde

Merk: Du kan kun justere temperaturområdet fra menyen på foreldreenheten.

Babyer sover best i rom med en temperatur på mellom 16 og 20 °C. Dette er viktig fordi babyer ikke kan regulere sin egen kroppstemperatur like godt som voksne. Babyer trenger mer tid til å tilpasse seg temperaturendringer.

Hvis du ikke stiller inn et temperaturområde, varsler babymonitoren deg når temperaturen på babyrommet faller til under 14 °C eller øker til over 30 °C. I slike tilfeller lyser bakgrunnslyset på foreldreenheten, og High (Høy) eller Low (Lav) vises på displayet. Følg instruksjonene nedenfor for å endre standardinnstillingen for minimums- og maksimumstemperatur.

Merk: Temperaturen på babyrommet vises på displayet på foreldreenheten når de har forbindelse.

- 1 Velg Temperature (Temperatur) med knappene + og -.
- 2 Trykk på OK-knappen for å bekrefte.
- 3 Velg Range (Område) med knappene + og -.
- 4 Trykk på OK-knappen for å bekrefte.
- 5 Still inn ønsket minimumstemperatur med knappene + og -.
- 6 Trykk på OK-knappen for å bekrefte.
- 7 Still inn ønsket maksimumstemperatur med knappene + og -.
- 8 Trykk på OK-knappen for å bekrefte.
- ▶ Meldingen Saved (Lagret) vises på displayet.

Merk: Hvis temperaturen på babyrommet kommer under eller over det angitte temperaturområdet, er displayet på foreldreenheten på hele tiden. Dette fører til at enheten bruker mer strøm.

Temperaturvarsel av/på

Merk: Du kan kun slå temperaturvarselet av og på fra menyen på foreldreenheten.

Merk: Hvis temperaturvarselet aktiveres for ofte, reduserer du minimumstemperaturen og/eller øker maksimumstemperaturen som er angitt (se Stille inn temperaturområde).

Hvis temperaturvarsel er slått på, piper foreldreenheten hvis faktisk romtemperatur overskrider den angitte maksimumstemperaturen eller synker under den angitte minimumstemperaturen. I tillegg lyser bakgrunnslyset på foreldreenheten, og High (Høy) eller Low (Lav) vises på displayet. Hvis det ikke er stilt inn noen minimums- og maksimumstemperatur, blir du varslet når romtemperaturen kommer under 14 °C eller over 30 °C.

- 1 Velg Temperature (Temperatur) med knappene + og -.
- 2 Trykk på OK-knappen for å bekrefte.
- 3 Velg Alert (Varsel) med knappene + og -.
- 4 Trykk på OK-knappen for å bekrefte.
- 5 Hvis varselet er slått av, viser displayet On? (På?). Trykk på OK-knappen for å slå på varselet. Hvis varselet er slått på, viser displayet Off? (Av?). Trykk på OK-knappen for å slå av varselet.

Tilbakestillingsfunksjon

Med denne menyfunksjonen på foreldreenheten kan du tilbakestille både foreldreenheten og babyenheten til standardinnstillingene på én gang. Du kan bruke denne funksjonen hvis det oppstår problemer som ikke lar seg løse ved å følge forslagene i avsnittet Vanlige spørsmål.

- 1 Velg Reset (Tilbakestill) med knappene + og -.
- 2 Trykk på OK-knappen for å bekrefte.
 - ▶ Meldingen Confirm? (Bekreft?) vises på displayet på foreldreenheten.
- 3 Trykk på OK-knappen for å bekrefte.
 - ▶ Foreldreenheten slås av, og slås deretter på igjen.
 - ▶ Begge enhetene er nå tilbakestilt til standard fabrikkinnstillinger.

Standardinnstillinger

Foreldreenhet

- Høytalervolum: 1
- Mikrofonfølsomhet: 3
- Lydvarsel: av
- Temperaturvarsel: av
- Varsel om lav temperatur: 14 °C
- Varsel om høy temperatur: 30 °C

Babyenhet

- Høytalervolum: 3
- Nattdlys: av
- Vuggeviser: 1

Tilbehør

Belteklemme og nakkestropp

Hvis batteriene på foreldreenheten er tilstrekkelig ladet, kan du ta enheten med deg innenfor og utenfor huset hvis du fester enheten til beltet eller bukselinningen med belteklemmen eller hvis du henger den rundt halsen med nakkestroppen. Dette gjør at du kan overvåke babyen mens du beveger deg rundt.

Feste belteklemmen

- 1 Trykk belteklemmen fast på foreldreenheten (fig. 31).

Ta av belteklemmen

- 1 Trekk belteklemmen av foreldreenheten.

Feste nakkestroppen

- 1 Stikk endeløkken på nakkestroppen gjennom hullet bak stroppefestet. Trøkk nakkestroppen gjennom endeløkken, og stram nakkestroppen (fig. 32).

Ta av nakkestroppen

- 1 Trekk nakkestroppen gjennom endeløkken, og trekk endeløkken ut av hullet bak stroppefestet.

Rengjøring og vedlikehold

Ikke senk foreldreenheten eller babyenheten i vann, og ikke rengjør dem under springen.

Ikke bruk rengjøringspray eller flytende rengjøringsmidler.

- 1 Dra ut støpslet på babyenheten hvis den er koblet til strømnettet og ta foreldreenheten ut av laderen.
 - 2 Rengjør foreldreenheten og babyenheten med en fuktig klut.
- Kontroller at foreldreenheten er tørr før du setter den tilbake i den tilkoblede laderen.
- 3 Rengjør laderen med en tørr klut.
 - 4 Rengjør adapterne med en tørr klut.

Oppbevaring

- Når du ikke skal bruke babymonitoren over en lengre periode, tar du ut de ikke oppladbare batteriene fra babyenheten og de oppladbare batteriene fra foreldreenheten. Oppbevar foreldreenheten, babyenheten, laderen til foreldreenheten samt adapterne på et kjølig og tørt sted.

Utskifting

Babyenhet

Batterier

Bytt kun ut de ikke oppladbare batteriene i babyenheten med fire ikke oppladbare 1,5V R6 AA-batterier.

Merk: Vi anbefaler at du bruker ikke-oppladbare batterier fra Philips.

Adapter

Adapteren til babyenheten må bare byttes ut med en adapter av samme type som originalen. Du kan bestille en ny adapter fra din lokale Philips-forhandler eller et Philips-servicesenter.

- Kun Storbritannia: SSA-5S-09 UK 075040F
- Andre land: SSA-5W-09 EU 075040F

Foreldreenhet

Batterier

Bytt bare ut de oppladbare batteriene i foreldreenheten med to oppladbare NiMh AAA-batterier på 900 mAh.

Merk: Vi anbefaler at du bruker oppladbare batterier fra Philips.

Adapter

Adapteren til laderen til foreldreenheten må bare byttes ut med en adapter av samme type som originalen. Du kan bestille en ny adapter fra din lokale Philips-forhandler eller et Philips-servicesenter.

- Kun Storbritannia: SSA-5S-09 UK 075040F
- Andre land: SSA-5W-09 EU 075040F

Miljø

- Ikke kast apparatet som vanlig husholdningsavfall når det ikke kan brukes lenger. Lever det på en gjenvinningsstasjon. Slik bidrar du til å ta vare på miljøet (fig. 33).
- Oppladbare og ikke oppladbare batterier inneholder stoffer som kan forurense miljøet. Ikke kast oppladbare og ikke oppladbare batterier i restavfallet, men lever dem til en gjenvinningsstasjon. Ta alltid ut oppladbare og ikke oppladbare batterier før du leverer apparatet til en gjenvinningsstasjon.

Garanti og service

Hvis du trenger service eller informasjon, eller hvis du har et problem med produktet, kan du gå til nettsidene til Philips AVENT på www.philips.com/AVENT. Du kan også ta kontakt med Philips' forbrukertjeneste der du bor (du finner telefonnummeret i garantiheftet). Hvis det ikke finnes noen forbrukertjeneste i nærheten, kan du kontakte din lokale Philips-forhandler.

Vanlige spørsmål

I dette avsnittet finner du en oversikt over de vanligste spørsmålene som stilles om apparatet. Hvis du ikke finner svar på spørsmålet ditt her, kan du ta kontakt med kundestøtten der du bor.

Spørsmål

Svar

Hvorfor lyser ikke på-lampen på babyenheten og LINK-lampen på foreldreenheten når jeg trykker på av/på-knappen på enhetene?

Det kan hende at batteriene i foreldreenheten er tomme, og at foreldreenheten ikke står i den tilkoblede laderen. Sett den lille kontakten inn i laderen, koble laderadapteren til en stikkontakt, og sett foreldreenheten i laderen. Trykk deretter på av/på-knappen for å opprette forbindelse med babyenheten.

Det kan hende at de ikke-oppladbare batteriene i babyenheten er tomme, og at babyenheten ikke er koblet til strømmettet. Bytt ut de ikke-oppladbare batteriene, eller koble babyenheten til strømmettet. Trykk deretter på av/på-knappen for å opprette forbindelse med foreldreenheten.

Babyenheten og foreldreenheten er kanskje utenfor rekkevidden til hverandre. Flytt foreldreenheten nærmere babyenheten, men ikke nærmere enn én meter.

Hvis LINK-lampen på foreldreenheten fremdeles ikke begynner å blinke, bruker du tilbakestillingsfunksjonen til å tilbakestille enhetene til standardinnstillingene.

Hvorfor lyser LINK-lampen på foreldreenheten rødt, og hvorfor vises meldingen Not linked (Ikke tilkoblet) på displayet?

Babyenheten og foreldreenheten er utenfor rekkevidde av hverandre. Beveg foreldreenheten nærmere babyenheten.

Babyenheten kan være slått av. Slå på babyenheten.

Hvorfor blinker batterilampen på babyenheten rødt?

Strømnivået til de ikke oppladbare batteriene i babyenheten begynner å bli lavt. Bytt ut de ikke oppladbare batteriene eller koble babyenheten til strømmettet (se avsnittet Før bruk).

Spørsmål	Svar
Hvorfor piper foreldreenheten?	<p>Hvis foreldreenheten piper mens LINK-lampen lyser kontinuerlig rødt og meldingen Not linked (Ikke tilkoblet) vises i displayet, er forbindelsen til babyenheten brutt. Flytt foreldreenheten nærmere babyenheten.</p> <p>Hvis foreldreenheten piper og batterisymbolet i displayet er tomt, er strømnivået i de oppladbare batteriene til foreldreenheten lavt. Lad opp batteriene.</p>
	Hvis du har slått av volumet mens lydvarselet er på, piper foreldreenheten når det fjerde lydnivålyset begynner å lyse fordi babyenheten har registrert en lyd.
	Hvis du har stilt inn romtemperaturområdet på foreldreenheten og temperaturvarselet er på, piper foreldreenheten når temperaturen går under det angitte nivået på 14 °C eller over det angitte nivået på 30 °C.
	Babyenheten kan være slått av. Slå på babyenheten.
Hvorfor lager apparatet en høy pipelyd?	Enhetene kan være for nærme hverandre til å opprette forbindelse. Forsikre deg om at foreldreenheten og babyenheten er minst én meter fra hverandre.
	Volumet på foreldreenheten kan være stilt inn for høyt. Senk volumet på foreldreenheten.
Hvorfor hører jeg ingen lyd / Hvorfor hører jeg ikke når babyen gråter?	Volumet på foreldreenheten kan være stilt inn for lavt eller være slått av. Øk volumet på foreldreenheten.
	Mikrofonfølsomhetsnivået på babyenheten er kanskje satt for lavt. Sett mikrofonfølsomhetsnivået til et høyere nivå i menyen på foreldreenheten.
	Babyenheten og foreldreenheten kan være utenfor rekkevidde av hverandre. Reduser avstanden mellom enhetene.
Hvorfor reagerer foreldreenheten for raskt på andre lyder?	Babyenheten registrerer også andre lyder enn de babyen lager. Beveg babyenheten nærmere babyen (men ha minst en avstand på én meter).
	Mikrofonfølsomhetsnivået på babyenheten er kanskje satt for høyt. Senk mikrofonfølsomhetsnivået i menyen på foreldreenheten.
Hvorfor reagerer foreldreenheten sakte på at babyen gråter?	Mikrofonfølsomhetsnivået på babyenheten er kanskje satt for lavt. Hev mikrofonfølsomhetsnivået i menyen på foreldreenheten.
Hvorfor lades de ikke oppladbare batteriene i babyenheten ut så raskt?	Mikrofonfølsomhetsnivået på babyenheten er kanskje satt for høyt. Det fører til at babyenheten overfører oftere. Senk mikrofonfølsomhetsnivået i menyen på foreldreenheten.
	Volumet på babyenheten kan være stilt inn for høyt, noe som gjør at babyenheten bruker mye strøm. Senk volumet for babyenheten.

Spørsmål	Svar
	Du kan ha stilt inn en maksimal romtemperatur som er lavere enn den faktiske romtemperaturen eller en minimal romtemperatur som er høyere enn den faktiske romtemperaturen. Babyenheten fortsetter å sende data til foreldreenheten og bruker derfor mer strøm. Dette fører til at de ikke oppladbare batteriene i babyenheten lades raskt ut.
	Kanskje du har slått på nattlyset. Hvis du ønsker å bruke nattlyset, anbefaler vi at babyenheten går på strøm.
Hvorfor overskrider ladetiden til foreldreenheten 8 timer?	Foreldreenheten kan være slått på mens den lades. Slå av foreldreenheten mens den lades.
Angitt driftsrekkevidde for babymonitoren er 330 meter. Hvorfor klarer babymonitoren kun en mye mindre avstand enn det?	Angitt rekkevidde gjelder kun utendørs i åpent landskap. Inne i huset begrenses driftsrekkevidden av antallet og typen vegger og/eller tak som er mellom rom og etasjer. Inne i huset er driftsrekkevidden opptil 50 meter.
Hvorfor forsvinner forbindelsen i blant? Hvorfor er det lydforstyrrelser?	Babyenheten og foreldreenheten er antakelig i nærheten av yttergrensene for driftsrekkevidden. Prøv en annen plassering eller reduser avstanden mellom enhetene. Legg merke til at det tar cirka 30 sekunder hver gang før det opprettes forbindelse mellom enhetene.
Hva skjer under strømbryt?	Hvis foreldreenheten er tilstrekkelig ladet, fortsetter den å fungere under et strømbryt, både i og utenfor laderen. Hvis det er batterier i babyenheten, fortsetter den også å fungere ved strømbryt.
Er babymonitoren trygg for tyvlytting og forstyrrelser?	DECT-teknologien til denne babymonitoren garanterer at det ikke oppstår forstyrrelse fra annet utstyr og ingen tyvlytting.
Driftstid for foreldreenheten skal være minst 24 timer. Hvorfor er driftstiden på min foreldreenhet kortere?	Når foreldreenheten er ladet opp for første gang, er driftstiden mindre enn 24 timer. De oppladbare batteriene når først sin fulle kapasitet når du har ladet og utladet dem minst fire ganger.
	Volumet på foreldreenheten kan være stilt inn for høyt, noe som gjør at foreldreenheten bruker mye strøm. Senk volumet på foreldreenheten.
	Mikrofonfølsomhetsnivået på babyenheten er kanskje satt for høyt. Det fører til at foreldreenheten bruker mye strøm. Senk mikrofonfølsomhetsnivået i menyen på foreldreenheten.
Hvorfor vises ikke batterisymbolet på displayet på foreldreenheten når jeg begynner å lade foreldreenheten?	Det kan ta et par minutter før batterisymbolet vises på displayet på foreldreenheten når du lader foreldreenheten for første gang, eller hvis det er lenge siden enheten har vært i bruk.

Introdução





Parabéns pela sua compra e bem-vindo(a) à Philips AVENT! Para usufruir de todas as vantagens da assistência da Philips AVENT, registre o seu produto em www.philips.com/welcome. A Philips AVENT está empenhada em produzir produtos fiáveis para o cuidado do bebé que dão aos pais a tranquilidade de que necessitam. Este intercomunicador para bebé Philips AVENT proporciona um apoio vinte e quatro horas por dia, garantindo que pode sempre ouvir nitidamente o seu bebé, sem ruídos incómodos. A tecnologia DECT garante a ausência de interferências de outros aparelhos sem fios e assegura um sinal nítido entre a unidade do bebé e a unidade dos pais. O sensor de temperatura permite controlar a temperatura do quarto do seu bebé e oferece-lhe definições personalizadas para ajudar a manter o quarto do seu bebé confortável.

Descrição geral (fig. 1)

A Unidade dos pais





- 1 Botão de ligar/desligar 
- 2 Ranhura da mola para cinto
- 3 Botão TALK
- 4 Botão MENU
- 5 Luz LINK
- 6 Microfone
- 7 Altifalante
- 8 Botões de menu e volume +/-
- 9 Botão OK
- 10 Visor
- 11 Luzes do nível de som
- 12 Mola para cinto
- 13 Adaptador
- 14 Ficha pequena do aparelho
- 15 Carregador
- 16 Luz de carga
- 17 Compartimento para pilhas recarregáveis
- 18 Fita para o pescoço
- 19 Tampa do compartimento para pilhas recarregáveis
- 20 Pilhas recarregáveis (incluídas)
- 21 Abertura para fita para o pescoço

B Unidade do bebé

- 1 Botão de ligar/desligar 
- 2 Botão PAGE
- 3 Botão reproduzir/parar 
- 4 Botão de canções de embalar 
- 5 Luz das pilhas 
- 6 Botão da luz de presença 
- 7 Luz de alimentação
- 8 Botões +/- do volume
- 9 Microfone
- 10 Adaptador
- 11 Ficha grande do aparelho
- 12 Altifalante
- 13 Sensor da temperatura
- 14 Entrada da ficha grande do aparelho
- 15 Compartimento para pilhas não recarregáveis
- 16 Tampa do compartimento para pilhas não recarregáveis

17 Pilhas não recarregáveis (não incluídas)

C Visor

- 1  = indicação da temperatura ambiente
- 2  = alerta sonoro
- 3  = canção de embalar
- 4  = luz de presença
- 5  = símbolo das pilhas

Para outras indicações do visor e níveis de volume / sensibilidade, consulte os capítulos "Características" e "Opções do menu"

Importante

Leia este manual do utilizador com atenção, antes de utilizar o aparelho e guarde-o para uma eventual consulta futura.

Perigo

- Nunca mergulhe qualquer parte do intercomunicador em água ou noutra líquido.

Aviso

- Antes de ligar o aparelho, verifique se a voltagem indicada nos adaptadores da unidade do bebé e no carregador corresponde à voltagem eléctrica local.
- Utilize apenas o adaptador fornecido para ligar a unidade do bebé à corrente.
- Utilize apenas o carregador e o adaptador fornecidos para carregar a unidade dos pais.
- Os adaptadores integram um transformador. Não corte os adaptadores para os substituir por outras fichas, pois provocará uma situação de perigo.
- Se os adaptadores estiverem danificados, substitua-os sempre por adaptadores de origem de forma a prevenir riscos. Para confirmar o tipo correcto, consulte o capítulo "Substituição".
- Se o carregador da unidade dos pais estiver danificado, só deve ser substituído por peças de origem para evitar situações de perigo.
- Nunca utilize o intercomunicador para bebé em locais húmidos ou próximo de água.
- Com excepção dos compartimentos das pilhas, não abra a estrutura da unidade do bebé e dos pais, de forma a evitar choques eléctricos.
- Este aparelho não deve ser utilizado por pessoas (incluindo crianças) com capacidades físicas, sensoriais ou mentais reduzidas, ou com falta de experiência e conhecimento, a não ser que lhes tenha sido dada supervisão ou instruções relativas à utilização do aparelho por uma pessoa responsável pela sua segurança.
- As crianças devem ser vigiadas para assegurar que não brincam com o aparelho.

Atenção

- Utilize e guarde o aparelho a uma temperatura entre 10 °C e 40 °C.
- Não exponha as unidades a temperaturas extremas (frio ou calor) nem à luz solar directa. Não coloque as unidades perto de uma fonte de calor.
- Certifique-se de que a unidade do bebé e o fio ficam sempre fora do alcance do bebé (a pelo menos 1 metro de distância).
- Nunca coloque a unidade do bebé dentro do berço ou do parque do bebé.
- Nunca cubra a unidade do bebé nem a unidade dos pais (por exemplo, com uma toalha ou cobertor).
- Coloque sempre pilhas não recarregáveis do tipo correcto na unidade do bebé.
- Coloque sempre pilhas recarregáveis do tipo correcto na unidade dos pais.
- Se colocar a unidade dos pais perto de um transmissor ou de outro aparelho DECT (por exemplo, um telefone DECT), poderá perder a ligação com a unidade do bebé.

Geral

- Este intercomunicador para bebé é um equipamento auxiliar. Não substitui a supervisão adulta responsável e adequada e não deve ser utilizado como tal.

- O sensor de temperatura apenas mede a temperatura no quarto do bebé. Não pode ser utilizado para controlar ou ajustar a temperatura no quarto do bebé.

Campos Electromagnéticos — EMF (Electro Magnetic Fields)

Este aparelho Philips AVENT cumpre todas as normas relativas a campos electromagnéticos (EMF). Se for manuseado correctamente e de acordo com as instruções deste manual do utilizador, o aparelho proporciona uma utilização segura, como demonstrado pelas provas científicas actualmente disponíveis.

Preparação

Unidade do bebé

Pode utilizar a unidade do bebé directamente ligada à corrente ou com pilhas não recarregáveis. Mesmo se pretende utilizar a unidade ligada directamente à corrente, recomendamos a introdução de pilhas. Isto garante uma alimentação de segurança automática, caso exista uma falha de corrente.

Funcionamento a corrente

- 1 Coloque a ficha pequena do aparelho na unidade do bebé e introduza o adaptador numa tomada eléctrica (fig. 2).
- 2 A luz acende-se para indicar que está ligado.

Funcionamento com pilhas não recarregáveis

A unidade do bebé funciona com quatro pilhas R6 AA de 1,5 volts (não incluídas). Recomenda-se vivamente a utilização de pilhas LR6 PowerLife da Philips. Não utilize pilhas recarregáveis, pois a unidade do bebé não dispõe de uma função de carregamento.

Desligue a unidade do bebé da corrente e certifique-se de que as suas mãos e o aparelho estão secos quando introduzir as pilhas não recarregáveis.

- 1 Retire a tampa do compartimento das pilhas não recarregáveis. (fig. 3)
- 2 Introduza quatro pilhas não recarregáveis (fig. 4)

Nota: Verifique se os pólos + e - ficam na posição correcta.

- 3 Volte a colocar a tampa. (fig. 5)

Nota: Quando as pilhas tiverem pouca carga, a luz das pilhas na unidade do bebé apresenta-se vermelha intermitente.

Unidade dos pais

Funcionamento com pilhas recarregáveis

A unidade dos pais é fornecida com duas pilhas recarregáveis AAA NiMH de 900mAh. Carregue a unidade dos pais antes da primeira utilização ou quando a unidade dos pais indicar que as pilhas têm pouca carga (o símbolo de pilhas sem carga apresenta-se intermitente no visor e a unidade dos pais emite um sinal sonoro). A unidade dos pais inicia a indicação de que as pilhas têm pouca carga 30 minutos antes das pilhas ficarem sem carga.

Nota: Se as pilhas estiverem vazias, a unidade dos pais desliga-se automaticamente e perde o contacto com a unidade do bebé.

- 1 Retire a tampa do compartimento das pilhas recarregáveis (fig. 6).
- 2 Introduza as pilhas recarregáveis (fig. 7).

Nota: Certifique-se de que os pólos + e - das pilhas ficam virados na direcção certa.

- 3 Volte a colocar a tampa (fig. 8).

- 4** Coloque a ficha pequena no carregador, ligue o adaptador a uma tomada eléctrica e coloque a unidade dos pais no carregador (fig. 9).
- ▶ A luz de carga no carregador ilumina-se.
 - ▶ O visor apresenta o símbolo de pilhas em carga indicando que a unidade dos pais está a carregar.
- 5** Deixe a unidade dos pais no carregador até que as pilhas estejam completamente carregadas.
- ▶ Durante o carregamento, a luz de carga no carregador apresenta-se sempre ligada.
 - ▶ Quando as pilhas estiverem carregadas, o visor da unidade dos pais apresenta o símbolo de carga completa .
 - Quando carrega a unidade dos pais pela primeira vez ou após um longo período sem a utilizar, desligue-a e carregue-a sem interrupções durante 10 horas.
 - Normalmente, o carregamento demora 8 horas, mas demora mais tempo quando a unidade dos pais permanece ligada durante a carga. Para encurtar ao máximo o tempo de carregamento, desligue a unidade dos pais durante o carregamento.
 - Quando as pilhas estão completamente carregadas, a unidade dos pais pode ser utilizada sem fios durante pelo menos 24 horas.



Nota: Quando as pilhas da unidade dos pais são carregadas pela primeira vez, o tempo de funcionamento é inferior a 24 horas. As pilhas apenas atingem a sua capacidade total depois de as ter carregado e descarregado quatro vezes.

Nota: Quando a unidade dos pais não está no carregador, as pilhas descarregam gradualmente, mesmo quando a unidade dos pais está desligada.

Utilizar o aparelho

- 1** Coloque a unidade dos pais e do bebé na mesma sala para testar a ligação (fig. 10).
Certifique-se de que a unidade do bebé se encontra a pelo menos 1 metro de distância da unidade dos pais.
- 2** Mantenha sob pressão o botão de ligar/desligar  na unidade do bebé até que a luz verde de alimentação se ilumine. (fig. 11)

Nota: A luz de alimentação ilumina-se sempre a verde, mesmo quando não existe ligação com a unidade dos pais.

- ▶ As luzes de presença iluminam-se durante alguns segundos e voltam a desligar-se.
 - ▶ A luz das pilhas  ilumina-se durante alguns segundos e volta a desligar-se. (fig. 12)
- 3** Mantenha sob pressão o botão de ligar/desligar  da unidade dos pais até as luzes do nível de som se iluminarem durante alguns segundos. (fig. 13)
- ▶ O visor desvanece-se e o símbolo das pilhas surge no visor (fig. 14).
 - ▶ A luz LINK fica intermitente a vermelho e a mensagem “Searching” (A procurar) é apresentada. (fig. 15)
 - ▶ A luz LINK na unidade dos pais ilumina-se a verde e permanece iluminada quando for estabelecida uma ligação entre a unidade do bebé e a unidade dos pais. A mensagem “Linked” (Ligada) surge no visor. (fig. 16)
 - ▶ Após 2 segundos, a mensagem “Linked” desaparece, sendo apresentado no visor o valor de temperatura. (fig. 17)
 - ▶ Se não for estabelecida ligação, a luz LINK na unidade dos pais ilumina-se a vermelho. Ocasionalmente, a unidade dos pais emite um sinal sonoro e a mensagem “Not Linked” (Não ligada) é apresentada no visor. (fig. 18)

Colocação do intercomunicador para bebé

- 1** Coloque a unidade do bebé a pelo menos 1 metro de distância do seu bebé (fig. 19).

- 2** Coloque a unidade dos pais dentro do alcance de funcionamento da unidade do bebé. Certifique-se de que se encontra a pelo menos 1 metro de distância da unidade do bebé de modo a evitar o eco acústico (fig. 20).

Para mais informações sobre o alcance de funcionamento, consulte a secção “Alcance de funcionamento” em baixo.

Alcance de funcionamento

O alcance de funcionamento do intercomunicador para bebé é de 350 metros ao ar livre. Dependendo da área envolvente e de outros factores, este alcance pode ser mais curto. Dentro de casa, o alcance de funcionamento é de até 50 metros.

Materiais secos	Espessura do material	Perda de alcance
Madeira, estuque, cartão, vidro (sem metal, fios ou chumbo)	< 30 cm	0-10%
Tijolo, contraplacado	< 30 cm	5-35%
Betão reforçado	< 30 cm	30-100%
Grelhas ou barras de metal	< 1 cm	90-100%
Folhas de metal ou de alumínio	< 1 cm	100%

Para materiais húmidos, a perda de alcance pode ser superior a 100%.

Características

As seguintes características são descritas no capítulo “Opções do menu”, pois apenas podem ser utilizadas a partir do menu da unidade dos pais:

- Ajustar a sensibilidade do microfone
- Ligar/desligar o alerta sonoro
- Definir os limites da temperatura ambiente (temperatura mínima e máxima)
- Ligar/desligar o alerta de temperatura



Ajustar o volume do altifalante

- 1** Prima os botões + e – do volume na unidade do bebé até atingir o volume pretendido para o altifalante da unidade do bebé (fig. 21).

Nota: O volume do altifalante da unidade do bebé apenas pode ser definido durante a reprodução de uma canção de embalar.

- 2** Prima os botões + e – do volume na unidade dos pais até atingir o volume pretendido para o altifalante da unidade dos pais (fig. 22).

● O visor apresenta informação relativa às definições de volume da unidade dos pais:

-  = volume desligado/monitorização silenciosa do bebé
-  = volume mínimo
-  = volume máximo

Nota: Se o volume estiver numa posição demasiado alta, as unidades consomem mais energia.

Função de conversação

Pode utilizar o botão TALK da unidade dos pais para conversar com o seu bebé (por exemplo, para o tranquilizar).

- 1** Mantenha o botão TALK sob pressão e fale claramente para o microfone, a uma distância de 15-30 cm (fig. 23).

● A luz verde LINK apresenta-se intermitente e a mensagem “Talk” é exibida no visor.

- 2** Solte o botão TALK quando tiver terminado de falar.





Luzes do nível de som

A unidade dos pais monitoriza continuamente o nível do som no quarto do bebé; as luzes do nível de som informam-no de qualquer actividade. Se o bebé chorar, as luzes do nível de som da unidade dos pais iluminam-se.

- Desde que a unidade do bebé não detecte um som, todas as luzes do nível de som da unidade do bebé estão apagadas.
- Quando a unidade do bebé detecta um som, uma ou mais luzes do nível de som iluminam-se na unidade dos pais. O número de luzes activadas depende da intensidade do som detectado pela unidade do bebé.

Luz de presença

Nota: A partir do menu da unidade dos pais, é também possível ligar e desligar a luz de presença (consulte o capítulo “Opções do menu”, secção “Luz de presença”).

- 1** Prima o botão da luz de presença  na unidade do bebé para ligar a luz de presença. (fig. 24)
- ▶  é apresentada no visor da unidade dos pais.
- 2** Prima novamente o botão da luz de presença  para desligar a luz de presença.
- ▶ A luz de presença vai-se apagando gradualmente, até se apagar por completo.
 - ▶  desaparece do visor na unidade dos pais.

Sugestão: Desligue a luz de presença quando utilizar a unidade do bebé com pilhas não recarregáveis. Assim poupa energia.

Enviar aviso sonoro para a unidade dos pais





Se não sabe onde deixou a unidade dos pais e o seu volume estiver desligado, pode utilizar o botão PAGE da unidade do bebé para localizar a unidade dos pais.

Nota: A função de envio de aviso sonoro apenas funciona quando a unidade dos pais está ligada.

- 1** Prima o botão PAGE na unidade do bebé (fig. 25).
- ▶ A mensagem “Paging” (Envio de aviso sonoro) é apresentada no visor da unidade dos pais.
 - ▶ A unidade dos pais emite um sinal de alerta.
- 2** Para interromper o sinal de alerta, prima novamente o botão PAGE ou prima qualquer botão da unidade dos pais.

Função de canções de embalar

Nota: A partir do menu da unidade dos pais, é também possível controlar a função de canções de embalar (consulte o capítulo “Opções do menu”, secção “Função de canções de embalar”).

- 1** Prima o botão reproduzir/parar  na unidade do bebé para reproduzir a canção de embalar actualmente seleccionada. (fig. 26)
- ▶ A canção de embalar é reproduzida de forma contínua.
- 2** Para parar a canção, volte a premir o botão reproduzir/parar  na unidade do bebé. (fig. 26)
- 3** Para seleccionar outra canção durante a reprodução de uma canção de embalar: (fig. 27)
- Prima o botão de canção de embalar  na unidade do bebé.
 - Aguarde 2 segundos até ao início da próxima canção de embalar.
 - Se desejar outra canção, volte a premir o botão de canção de embalar  na unidade do bebé.

Alerta de fora de alcance

Quando a unidade dos pais se encontra fora do alcance da unidade do bebé, a unidade dos pais emite ocasionalmente um sinal sonoro e no seu visor pode ver-se a mensagem “Not linked” (Não ligada). A luz LINK na unidade dos pais fica intermitente a vermelho.

Nota: A mensagem “Not linked” é igualmente apresentada no visor da unidade dos pais quando a unidade do bebé é desligada.

Opções do menu

A maior parte das funções pode ser utilizada a partir das duas unidades; no entanto, algumas funções apenas podem ser controladas a partir do menu da unidade dos pais.

Funcionamento do menu - explicação geral

Nota: As funções do menu podem ser operadas apenas quando é estabelecida uma ligação entre a unidade do bebé e a dos pais.

- 1 Prima o botão MENU para abrir o menu (fig. 28).
 ► A primeira opção do menu aparece no visor.
- 2 Utilize os botões – e + para seleccionar a opção do menu pretendida (fig. 29).

Nota: A seta indica a direcção de navegação.

- 3 Prima OK para confirmar (fig. 30).
- 4 Utilize os botões + e - para seleccionar a definição pretendida.
- 5 Prima OK para confirmar.
 ► A nova definição pisca duas vezes, desaparecendo de seguida do visor.
- 6 Prima novamente o botão MENU para sair do menu.

Ligar/desligar a luz de presença

- 1 Seleccione “Light” (Luz) utilizando os botões + e -.
- 2 Prima OK para confirmar.
- 3 Se a luz de presença estiver desligada, o visor apresenta a mensagem “On?” (Ligada?). Prima OK para ligar a luz de presença. Se a luz de presença estiver ligada, o visor apresenta a mensagem “Off?” (Desligada?). Prima OK para desligar a luz de presença.

Função de canções de embalar

Seleccionar uma canção de embalar

- 1 Seleccione “Lullaby” (Canção de embalar) utilizando os botões + e -.
 - 2 Prima OK para confirmar.
 - 3 Prima o botão + uma ou várias vezes para seleccionar uma das cinco canções de embalar a partir da lista; em alternativa, seleccione “Play All” (Reproduzir todas).
 - 4 Prima OK para confirmar.
- Depois de seleccionar uma das cinco canções, ela será reproduzida sem cessar.

Reproduzir outra canção de embalar

- 1 Prima o botão + para seleccionar outra canção a partir da lista.
- 2 Prima OK para confirmar.

Pausar uma canção de embalar

- 1 Prima OK.
- ▶ A mensagem “Paused” (Pausada) é apresentada no visor.

- 2 Prima novamente OK para continuar a reprodução da canção.

Se não prosseguir a reprodução da canção dentro de 20 segundos, a função de canções de embalar é desligada automaticamente. A mensagem “Paused” e o ícone da canção desaparecem do visor.

Parar uma canção de embalar

- 1 Prima o botão + para seleccionar “Stop” (Parar) a partir da lista.
- 2 Prima OK para confirmar.

Ajustar a sensibilidade do microfone

Nota: A sensibilidade do microfone apenas pode ser ajustada no menu da unidade dos pais.

Pode definir a sensibilidade do microfone da unidade do bebé para o nível pretendido. Apenas pode alterar a sensibilidade do microfone quando uma ligação entre a unidade do bebé e a unidade dos pais tiver sido estabelecida, ou seja, quando a luz LINK da unidade dos pais estiver acesa a verde continuamente.

- 1 Seleccione “Sensitivity” (Sensibilidade) utilizando os botões + e -.
- 2 Prima OK para confirmar.
- 3 Seleccione o nível de sensibilidade do microfone para a unidade do bebé utilizando os botões + e -.
 - ▶ = nível de sensibilidade mínimo
 - ▶ = nível de sensibilidade máximo
- 4 Prima OK para confirmar.
- ▶ A mensagem ‘Saved’ (Gravada) é apresentada no visor.

Nota: Quando a sensibilidade do microfone da unidade do bebé estiver definida num nível alto, detecta mais sons e, por isso, transmite com mais frequência. Por consequência, as unidades consomem mais energia.

Ligar/desligar o alerta sonoro

Nota: O alerta sonoro pode ser ligado e desligado apenas no menu da unidade dos pais.

Esta função permite controlar o seu bebé em silêncio. Permite desligar o som da unidade dos pais e receber alertas se o seu bebé chorar.

Se o alerta sonoro estiver activado, a unidade dos pais emite um sinal sonoro assim que a luz do quarto nível de som se iluminar a azul com o volume desligado. Além disso, a retro-iluminação do visor da unidade dos pais liga-se e o símbolo de alerta sonoro () surge intermitente no visor.

- 1 Seleccione “Sound Alert” (Alerta sonoro) com os botões + e -.
- 2 Prima OK para confirmar.
- 3 Se o alerta estiver desligado, o visor apresenta a mensagem “On?” (Ligado?). Prima OK para ligar o alerta. Se o alerta estiver ligado, o visor apresenta a mensagem “Off?” (Desligado?). Prima OK para desligar o alerta.
- ▶ Se seleccionou “On?”, o símbolo de alerta sonoro () é apresentado no visor da unidade dos pais.

Definir os limites da temperatura ambiente

Nota: O intervalo de temperatura apenas pode ser ajustado no menu da unidade dos pais.

A temperatura adequada para o sono confortável de um bebé situa-se entre os 16 °C e 20 °C. Este factor é importante, uma vez que os bebés não conseguem regular a temperatura corporal tão bem como um adulto; um bebé precisa de mais tempo para se adaptar às mudanças de temperatura.

Se não definir um intervalo de temperatura, o intercomunicador alerta-o quando a temperatura no quarto do bebé for inferior a 14 °C ou superior a 30 °C. Neste caso, a retro-iluminação do visor da unidade dos pais ilumina-se e a mensagem “High” (Alta) ou “Low” (Baixa) é apresentada. Para mudar as temperaturas mínima e máxima predefinidas, siga as instruções em baixo.

Nota: Quando as unidades estão ligadas, a temperatura do quarto do bebé é apresentada no visor da unidade dos pais.

- 1** Seleccione “Temperature” (Temperatura) utilizando os botões + e -.
 - 2** Prima OK para confirmar.
 - 3** Seleccione “Range” (Intervalo) com os botões + e -.
 - 4** Prima OK para confirmar.
 - 5** Defina a temperatura mínima pretendida com os botões + e -.
 - 6** Prima OK para confirmar.
 - 7** Defina a temperatura máxima pretendida com os botões + e -.
 - 8** Prima OK para confirmar.
- A mensagem ‘Saved’ (Gravada) é apresentada no visor.

Nota: Se a temperatura no quarto do bebé for inferior ou superior ao intervalo predefinido, o visor ilumina-se permanentemente, consumindo mais energia.

Ligar/desligar o alerta de temperatura

Nota: O alerta de temperatura pode ser ligado e desligado apenas no menu da unidade dos pais.

Nota: Se o alerta de temperatura for activado com demasiada frequência, diminua o valor predefinido da temperatura mínima e/ou aumente a temperatura máxima (consulte “Definir os limites da temperatura ambiente”).

Se o alerta de temperatura estiver activado, a unidade dos pais emite um sinal sonoro, quando a temperatura ambiente é superior à temperatura máxima ou inferior à temperatura mínima. Além disso, a retro-iluminação do visor da unidade dos pais ilumina-se, o símbolo de alerta de temperatura e “High” (Alta) ou “Low” (Baixa) é apresentada no visor. Se as temperaturas mínima e máxima não tiverem sido definidas, o alerta de temperatura é activado quando a temperatura ambiente é inferior a 14°C ou superior a 30°C.

- 1** Seleccione “Temperature” (Temperatura) utilizando os botões + e -.
- 2** Prima OK para confirmar.
- 3** Seleccione “Alert” (Alerta) utilizando os botões + e -.
- 4** Prima OK para confirmar.
- 5** Se o alerta estiver desligado, o visor apresenta a mensagem “On?” (Ligado?). Prima OK para ligar o alerta. Se o alerta estiver ligado, o visor apresenta a mensagem “Off?” (Desligado?). Prima OK para desligar o alerta.

Função de reiniciação

Esta função do menu da unidade dos pais permite-lhe repor em simultâneo as predefinições das unidades dos pais e do bebé. Poderá utilizar esta função caso ocorram problemas que não consiga resolver seguindo as sugestões presentes no capítulo “Perguntas mais frequentes”.

- 1 Seleccione “Reset” (Repor) utilizando os botões + e -.
- 2 Prima OK para confirmar.
 - ▶ A mensagem “Confirm?” (Confirmar?) é apresentada no visor da unidade dos pais.
- 3 Prima OK para confirmar.
 - ▶ A unidade dos pais desliga-se e volta a ligar-se.
 - ▶ As predefinições de fábrica foram repostas em ambas as unidades.

Predefinições

Unidade dos pais

- Volume do altifalante: 1
- Sensibilidade do microfone: 3
- Alerta sonoro: desligado
- Alerta de temperatura: desligado
- Alerta “Temperatura baixa”: 14 °C
- Alerta “Temperatura alta”: 30 °C

Unidade do bebé

- Volume do altifalante: 3
- Luz de presença: desligada
- Canção de embalar: 1

Acessórios

Mola para o cinto e fita para o pescoço

Se as pilhas da unidade dos pais estiverem suficientemente carregadas, pode levar a unidade consigo para dentro e fora de casa, se prender a unidade ao seu cinto ou cós da roupa com a mola para o cinto, ou se a prender à volta do pescoço com a fita para o pescoço. Isto permite-lhe monitorizar o seu bebé enquanto se movimenta.

Prender a mola para o cinto

- 1 Fixe a mola para o cinto na unidade dos pais (fig. 31).

Desprender a mola para o cinto

- 1 Retire a mola para o cinto da unidade dos pais.

Prender a fita para o pescoço

- 1 Introduza o ilhó da fita para o pescoço através do orifício por detrás da ranhura. Passe a fita através do ilhó e aperte-a (fig. 32).

Desprender a fita para o pescoço

- 1 Passe a fita para o pescoço através do ilhó; puxe a extremidade da fita através do orifício por detrás da ranhura.

Limpeza e manutenção

Não mergulhe a unidade dos pais e a unidade do bebé em água e não as lave à torneira.

Não utilize um spray de limpeza e/ou produtos de limpeza líquidos.

- 1 Desligue a unidade do bebé da corrente, se esta estiver ligada à tomada eléctrica, e retire a unidade dos pais do carregador.
- 2 Limpe a unidade dos pais e a unidade do bebé com um pano húmido.

Certifique-se de que a unidade dos pais está seca antes de a colocar novamente no carregador.

3 Limpe o carregador com um pano seco.

4 Limpe os adaptadores com um pano seco.

Arrumação

- Quando não pretender utilizar o intercomunicador para bebé, retire as pilhas não recarregáveis da unidade do bebé e as pilhas recarregáveis da unidade dos pais. Guarde a unidade dos pais, a unidade do bebé, o carregador da unidade dos pais e os adaptadores num local fresco e seco.

Substituição

Unidade do bebé

Pilhas

Ao substituir as pilhas não recarregáveis da unidade do bebé utilize sempre quatro pilhas R6 AA de 1,5V.

Nota: Recomendamos vivamente a utilização de pilhas não recarregáveis Philips.

Adaptador

Substitua o adaptador da unidade do bebé apenas por adaptadores de origem. Pode encomendar um novo adaptador a partir do seu fornecedor ou de um centro de assistência Philips.

- Apenas no Reino Unido: SSA-5S-09 UK 075040F
- Outros países: SSA-5W-09 EU 075040F

Unidade dos pais

Pilhas

Substitua as pilhas recarregáveis da unidade dos pais apenas com duas pilhas AA NiMh de 900 mAh.

Nota: Recomendamos vivamente a utilização de pilhas recarregáveis Philips.

Adaptador

Substitua o adaptador da unidade dos pais apenas por um adaptador de origem. Pode encomendar um novo adaptador a partir do seu fornecedor ou de um centro de assistência Philips.

- Apenas no Reino Unido: SSA-5S-09 UK 075040F
- Outros países: SSA-5W-09 EU 075040F

Ambiente

- Não deite fora o aparelho junto com o lixo doméstico normal no final da sua vida útil; entregue-o num ponto de recolha oficial para reciclagem. Ao fazê-lo ajuda a preservar o ambiente (fig. 33).
- As pilhas recarregáveis e não recarregáveis contêm substâncias que poderão poluir o ambiente. Não elimine as pilhas recarregáveis e não recarregáveis com o lixo doméstico; coloque-as num ponto de recolha oficial. Retire as pilhas recarregáveis e não recarregáveis antes de entregar o aparelho num ponto de recolha oficial.

Garantia e assistência

Se necessitar de reparações, informações ou se tiver problemas, visite o Web site da Philips AVENT em www.philips.com/AVENT ou contacte o Centro de Assistência ao Consumidor do seu país (pode encontrar o número de telefone no folheto de garantia mundial). Se não existir um Centro de Assistência no seu país, visite o seu representante Philips local.

Perguntas mais frequentes

Este capítulo apresenta as perguntas mais frequentes sobre o aparelho. Se não conseguir encontrar a resposta à sua pergunta, contacte o Centro de Atendimento ao Cliente do seu país.

Pergunta

Resposta

Por que razão a luz de alimentação da unidade do bebé e a luz LINK da unidade dos pais se acendem quando primo os botões ligar/desligar das unidades?

Talvez as pilhas da unidade dos pais estejam gastas e a unidade dos pais não esteja no carregador ligado à corrente. Ligue o adaptador do carregador à tomada eléctrica e coloque a unidade dos pais no carregador. De seguida, prima o botão ligar/desligar para estabelecer ligação com a unidade do bebé.

Talvez as pilhas não recarregáveis da unidade do bebé estejam gastas e a unidade não esteja ligada à corrente. Substitua as pilhas não recarregáveis ou ligue a unidade à corrente. Em seguida, prima o botão ligar/desligar para estabelecer ligação com a unidade dos pais.

A unidade do bebé e a unidade dos pais podem estar fora de alcance uma da outra. Aproxime a unidade dos pais da unidade do bebé, mas mantenha uma distância mínima de 1 metro.

Se mesmo assim a luz LINK da unidade dos pais não ficar intermitente, utilize a função de reiniciação para repor as predefinições das unidades.

Por que razão a luz LINK da unidade dos pais fica intermitente a vermelho e por que aparece a mensagem "Not Linked" (Não ligada) no visor?

A unidade do bebé e a unidade dos pais estão fora de alcance uma da outra. Aproxime a unidade dos pais da unidade do bebé.

A unidade do bebé pode estar desligada. Ligue a unidade do bebé.

Por que razão a luz da bateria da unidade do bebé fica intermitente a vermelho?

As pilhas não recarregáveis da unidade do bebé estão fracas. Substitua as pilhas ou ligue a unidade do bebé à corrente eléctrica (consulte o capítulo "Preparação").

Por que razão a unidade dos pais emite um bip?

Se a unidade dos pais emitir um bip quando a luz LINK ficar intermitente a vermelho e a mensagem "Not Linked" (Não ligada) aparecer no visor; perdeu-se a ligação com a unidade do bebé. Aproxime a unidade dos pais da unidade do bebé.

Se a unidade dos pais emitir um bip e o símbolo das pilhas estiver vazio, as pilhas da unidade dos pais têm pouca carga: recarregue as pilhas.

Se tiver desligado o volume com o alerta sonoro ligado, a unidade dos pais emite um bip sempre que a luz do quarto nível de som acender porque a unidade do bebé captou um som.

Pergunta	Resposta
	Se definiu a temperatura ambiente na unidade dos pais e o alerta da temperatura estiver activado, a unidade dos pais emite um bip quando a temperatura descer abaixo do nível definido ou abaixo de 14 °C, ou quando a temperatura subir acima do nível definido ou acima de 30 °C.
	A unidade do bebé pode estar desligada. Ligue a unidade do bebé.
Por que razão o aparelho produz um som alto e agudo?	As unidades podem estar demasiado próximas uma da outra. Certifique-se de que a unidade dos pais e a unidade do bebé estão, pelo menos, a 1 metro de distância uma da outra.
	O volume da unidade dos pais pode estar demasiado alto. Diminua o volume na unidade dos pais.
Por que razão não oiço um som/Por que razão não oiço o meu bebé chorar?	O volume da unidade dos pais pode estar demasiado baixo ou pode estar desligado. Aumente o volume na unidade dos pais.
	O nível de sensibilidade da unidade do bebé pode estar demasiado baixo. Defina o nível de sensibilidade do microfone para um nível mais alto no menu da unidade dos pais.
	A unidade do bebé e a unidade dos pais podem estar fora de alcance uma da outra. Reduza a distância entre as unidades.
Por que razão a unidade dos pais reage demasiado depressa a outros sons?	A unidade do bebé também capta outros sons além dos do bebé. Aproxime a unidade do bebé do bebé (mas respeite a distância mínima de 1 metro).
	O nível de sensibilidade do microfone da unidade do bebé pode estar demasiado alto. Diminua o nível de sensibilidade do microfone no menu da unidade dos pais.
Porque é que a unidade dos pais reage de forma lenta ao choro do bebé?	O nível de sensibilidade do microfone da unidade do bebé pode estar demasiado baixo. Aumente o nível de sensibilidade do microfone no menu da unidade dos pais.
Por que razão as pilhas não recarregáveis da unidade do bebé ficam sem carga tão depressa?	O nível de sensibilidade do microfone da unidade do bebé pode estar demasiado alto, o que faz com que a unidade do bebé transmita com mais frequência. Diminua o nível de sensibilidade do microfone no menu da unidade dos pais.
	O volume da unidade do bebé pode estar demasiado alto, o que faz com que a unidade do bebé consuma muita energia. Diminua o volume da unidade do bebé.
	Pode ter definido uma temperatura ambiente máxima que é inferior à temperatura real da divisão ou uma temperatura ambiente mínima que é superior à temperatura real da divisão. A unidade do bebé continua a enviar dados à unidade dos pais e, por esse motivo, consome mais energia, causando a perda rápida da carga das pilhas na unidade do bebé.

Pergunta	Resposta
	Talvez tenha ligado a luz de presença. Se quiser utilizar a luz de presença, recomendamos que ligue a unidade do bebé à corrente eléctrica.
Por que razão o tempo de carga da unidade dos pais excede as 8 horas?	A unidade dos pais pode estar ligada durante a carga. Desligue a unidade dos pais durante a carga.
O alcance de funcionamento especificado do intercomunicador para bebé é de 330 metros. Por que razão o meu intercomunicador para bebé apenas suporta uma distância muito inferior a essa?	O alcance especificado apenas é válido no exterior em espaços abertos. Dentro de casa, o alcance de funcionamento é limitado pelo número e tipo de paredes e/ou tectos existentes pelo meio. Dentro de casa, o alcance máximo de funcionamento é de 50 metros.
Por que razão perco a ligação de vez em quando? Por que existem interrupções de som?	A unidade do bebé e a unidade dos pais estão provavelmente próximas dos limites máximos de funcionamento. Experimente num local diferente ou diminua a distância entre as unidades. Tenha em consideração que demora cerca de 30 segundos antes de a ligação entre unidades ser estabelecida.
O que acontece durante uma falha de corrente?	Se a unidade dos pais tiver carga suficiente, continua a funcionar durante uma falha de corrente, quer esteja colocada no carregador ou não. Se existirem pilhas na unidade do bebé, em caso de falha de corrente, esta passa automaticamente para o funcionamento a pilhas.
O meu intercomunicador para bebé está protegido contra terceiros e interferências?	A tecnologia DECT deste intercomunicador para bebé garante a ausência de interferências de outro equipamento e a impossibilidade de terceiros o escutarem.
O tempo de funcionamento da unidade dos pais deve ser pelo menos de 24 horas. Por que razão o tempo de funcionamento da minha unidade dos pais é inferior?	Quando as pilhas da unidade dos pais são carregadas pela primeira vez, o tempo de funcionamento é inferior a 24 horas. As pilhas apenas atingem a sua capacidade total depois de as ter carregado e descarregado pelo menos quatro vezes.
	O volume da unidade dos pais pode estar demasiado alto, o que faz com que a unidade dos pais consuma muita energia. Diminua o volume na unidade dos pais
	O nível de sensibilidade do microfone da unidade do bebé pode estar demasiado alto, o que faz com que a unidade dos pais consuma muita energia. Diminua o nível de sensibilidade do microfone no menu da unidade dos pais.

Pergunta	Resposta
Por que razão o símbolo da pilha não aparece no visor da unidade dos pais quando começo a recarregar a unidade dos pais?	Pode demorar alguns minutos antes de surgir o símbolo da pilha no visor da unidade dos pais quando carrega esta unidade pela primeira vez ou após um prolongado período de inactividade.

Introduktion

Grattis till inköpet och välkommen till Philips AVENT! För att dra maximal nytta av den support som Philips erbjuder kan du registrera din produkt på www.philips.com/welcome.



Philips AVENT strävar efter att utveckla ansvarsfulla, tillförlitliga produkter som ger föräldrar den trygghet de behöver. Med den här babyvakten från Philips AVENT kan du alltid höra ditt barn tydligt utan distraherande brus. DECT-tekniken garanterar en tydlig signal mellan baby- och föräldraenheterna och att inga andra trådlösa apparater stör. Temperatursensorn ger dig möjlighet att övervaka temperaturen i barnets rum och du kan även anpassa inställningarna för att hålla barnets rum behagligt.

Allmän beskrivning (Bild 1)

A Föräldraenhet

- 1 På/av-knapp 
- 2 Öppning för bältesklämma
- 3 TAL-knapp
- 4 MENU-knapp (meny)
- 5 LINK-lampa
- 6 Mikrofon
- 7 Högtalare
- 8 Meny- och volymknappar +/-
- 9 OK-knapp
- 10 Teckenfönster
- 11 Ljudnivålampor
- 12 Bälteshållare
- 13 Adapter
- 14 Liten kontakt
- 15 Laddare
- 16 Laddningslampa
- 17 Fack för laddningsbara batterier
- 18 Halsrem
- 19 Lock till fack för laddningsbara batterier
- 20 Laddningsbara batterier (medföljer)
- 21 Öppning för halsrem

B Babyenhet

- 1 På/av-knapp 
- 2 SÖK-knapp
- 3 Start/stopp-knapp 
- 4 Vaggviseknapp 
- 5 Batterilampa 
- 6 Knapp för nattlampa 
- 7 Strömlampa
- 8 Volymknappar +/-
- 9 Mikrofon
- 10 Adapter
- 11 Stor kontakt
- 12 Högtalare
- 13 Temperatursensor
- 14 Uttag för stor kontakt
- 15 Fack för ej laddningsbara batterier
- 16 Lock till fack för ej laddningsbara batterier
- 17 Ej laddningsbara batterier (medföljer inte)

C Teckenfönster

- 1 = indikator för rumstemperatur
- 2 = ljudvarning
- 3 = vaggvisa
- 4 = nattlampa
- 5 = batterisymbol

Information om övriga indikatorer i teckenfönstret och volym-/känslighetsnivåer finns i kapitlen Funktioner och Menyalternativ.

Viktigt

Läs användarhandboken noggrant innan du använder apparaten och spara den för framtida bruk.

Fara

- Sänk inte ned någon del av babyvakten i vatten eller någon annan vätska.

Varning

- Kontrollera att den nätspänning som anges på adaptrarna till babyenheten och laddaren motsvarar den lokala nätspänningen innan du ansluter apparaten.
- Använd endast den medföljande adaptern för anslutning av babyenheten till elnätet.
- Använd endast den medföljande laddaren och adaptern för laddning av föräldraenheten.
- Adaptrarna innehåller en transformator. Skär inte av adaptrarna för att ersätta dem med andra kontakter eftersom det leder till en farlig situation.
- Om adaptrarna är skadade ska du alltid byta ut dem mot adaptrar av originaltyp för att undvika fara. Rätt modell hittar du i kapitlet Byten.
- Om laddaren till föräldraenheten är skadad ska den alltid ersättas med en av originalmodell.
- Använd inte babyvakten på fuktiga platser eller nära vatten.
- Du får inte öppna andra delar av höljet än batterifacket på babyenheten och föräldraenheten. I annat fall finns risk för elektriska stötar.
- Apparaten är inte avsedd för användning av personer (inklusive barn) med olika funktionshinder, eller av personer som inte har kunskap om hur apparaten används, om de inte övervakas eller får instruktioner angående användning av apparaten av en person som är ansvarig för deras säkerhet.
- Små barn ska övervakas så att de inte kan leka med apparaten.

Var försiktig

- Använd och förvara apparaten vid en temperatur mellan 10 °C och 40°C.
- Utsätt inte baby- och föräldraenheten för extrem kyla, värme eller direkt solljus. Placera inte baby- eller föräldraenheten nära en värmekälla.
- Se till att babyenheten och sladden är utom räckhåll för barnet (minst en meter bort).
- Lägg aldrig babyenheten i barnets säng eller lekhage.
- Täck aldrig över föräldra- eller babyenheten med någonting (t.ex. en handduk eller en filt).
- Använd alltid ej laddningsbara batterier av rätt typ i babyenheten.
- Använd alltid laddningsbara batterier av rätt typ i föräldraenheten
- Om du placerar föräldraenheten bredvid en sändare eller någon annan DECT-apparat (t.ex. en DECT-telefon) kan kontakten med babyenheten förloras.

Allmänt

- Babyvakten är avsedd att vara ett hjälpmedel. Den är inte en ersättning för ansvarsfull och korrekt övervakning av en vuxen och ska inte användas som sådan.
- Temperatursensorn mäter endast temperaturen i barnets rum. Den kan inte användas för att kontrollera eller justera temperaturen i rummet.

Elektromagnetiska fält (EMF)

Den här apparaten från Philips AVENT uppfyller alla standarder för elektromagnetiska fält (EMF). Om apparaten hanteras på rätt sätt och enligt instruktionerna i den här användarhandboken är den säker att använda enligt de vetenskapliga belägg som finns i dagsläget.

Förberedelser inför användning

Babyenhet

Du kan driva babyenheten från elnätet eller med ej laddningsbara batterier. Även om du avser att ansluta enheten till elnätet rekommenderar vi att du sätter i ej laddningsbara batterier. På så sätt har du en fungerande apparat i händelse av strömavbrott.

Elnätsdrift

- 1 Sätt in den stora kontakten i uttaget på babyenheten och anslut adaptern till ett vägguttag (Bild 2).
- Strömlampan tänds.

Drift med ej laddningsbara batterier

Babyenheten drivs av fyra 1,5V R6 AA-batterier (medföljer inte). Vi rekommenderar att du använder Philips LR6 PowerLife-batterier.

Använd inte laddningsbara batterier då babyenheten inte har en laddningsfunktion.

Koppla ur babyenheten och se till att dina händer och enheten är torra när du sätter in de ej laddningsbara batterierna.

- 1 Ta bort locket från facket för ej laddningsbara batterier. (Bild 3)
- 2 Sätt i fyra ej laddningsbara batterier (Bild 4).

Obs! Se till att polerna + och - pekar i rätt riktning.

- 3 Sätt tillbaka locket. (Bild 5)

Obs! När batterierna börjar ta slut blinkar batterilampan på babyenheten med rött sken.

Föräldraenhet

Drift med laddningsbara batterier

Föräldraenheten levereras med två laddningsbara NiMH AAA-batterier på 900 mAh.

Ladda föräldraenheten innan den används för första gången eller när föräldraenheten indikerar att batterinivån är låg (symbolen för tomt batteri blinkar i teckenfönstret och föräldraenheten piper). Föräldraenheten börjar indikera att batterinivån är låg 30 minuter innan batterierna är helt tomma.

Obs! Om batterierna är helt tomma stängs föräldraenheten automatiskt av och förlorar kontakten med babyenheten.

- 1 Ta bort locket från facket för de laddningsbara batterierna (Bild 6).
- 2 Sätt i de laddningsbara batterierna (Bild 7).

Obs! Kontrollera att batteriets poler (+ och -) är placerade åt rätt håll.

- 3 Sätt tillbaka locket (Bild 8).

- 4 Sätt in den lilla kontakten i laddaren, sätt in adaptern i ett vägguttag och placera föräldraenheten i laddaren (Bild 9).
- Laddningslampan på laddaren tänds.
- En batteriladdningssymbol visas i teckenfönstret för att indikera att föräldraenheten laddas.

- 5 Låt föräldraenheten stå kvar i laddaren tills batterierna är fulladdade.
- Under laddningen lyser laddningslampan på laddaren hela tiden.

- När batterierna är fulladdade visas symbolen för fullt batteri  i föräldraenhetens teckenfönster.
 - När föräldraenheten laddas för första gången eller när den inte har använts på länge ska du stänga av den och låta den laddas oavbrutet i minst 10 timmar.
 - Laddningen tar vanligen 8 timmar, men det tar längre tid när föräldraenheten är påslagen under laddningen. Slå av enheten under laddningen för att ladda den så snabbt som möjligt.
 - När batterierna är fulladdade kan föräldraenheten användas trådlöst i minst 24 timmar.

Obs! Första gången du laddar föräldraenheten blir drifttiden under 24 timmar. Batterierna når sin fulla kapacitet först efter att de laddats upp och laddats ur minst fyra gånger.

Obs! När föräldraenheten inte står i laddaren laddas batterierna långsamt ur, även om föräldraenheten är avstängd.

Använda apparaten

1 Ställ föräldraenheten och babyenheten i samma rum för att testa anslutningen (Bild 10). Se till att babyenheten är minst en meter från föräldraenheten.

2 Tryck på och håll in på-/avknappen  på babyenheten tills den gröna strömlampan tänds. (Bild 11)

Obs! Strömlampan lyser alltid grönt, även när det inte finns någon kontakt med föräldraenheten.

- Nattlampan tänds kort och släcks sedan igen.
- Batterilampan  tänds kort och släcks sedan igen. (Bild 12)

3 Tryck på och håll in på-/avknappen  på föräldraenheten tills ljudnivålamporna tänds en kort stund. (Bild 13)

- Teckenfönstret tänds och batterisymbolen visas (Bild 14).
- LINK-lampan blinkar rött och meddelandet Searching (söker) visas i teckenfönstret. (Bild 15)
- LINK-lampan på föräldraenheten blir grön och lyser oavbrutet när en anslutning har etablerats mellan baby- och föräldraenheten. Meddelandet Linked (länkade) visas i teckenfönstret. (Bild 16)
- Efter två sekunder försvinner meddelandet Linked (länkade) och temperaturvärdet visas i teckenfönstret. (Bild 17)
- Om ingen anslutning etableras slutar LINK-lampan på föräldraenheten att blinka och lyser rött. Föräldraenheten piper då och då och meddelandet Not Linked (ej länkade) visas i teckenfönstret. (Bild 18)

Placering av babyvaktan

1 Placera babyenheten minst en meter från barnet (Bild 19).

2 Placera föräldraenheten inom babyenhetens räckvidd. Se till att den är minst en meter från babyenheten för att undvika rundgång (Bild 20).

Mer information om räckvidd finns i avsnittet Räckvidd nedan.

Räckvidd

Babyvaktans räckvidd är 330 meter utomhus. Beroende på omgivningen och andra störande faktorer kan den faktiska räckvidden bli kortare. Inomhus är räckvidden upp till 50 meter.

Torra material	Materialtjocklek	Sämre räckvidd
Trä, murbruk, papp, glas (utan metall, ledningar eller bly)	< 30 cm	0–10 %
Tegel, plywood	< 30 cm	5–35 %
Armerad betong	< 30 cm	30–100 %

Torra material	Materialtjocklek	Sämre räckvidd
Metallgaller	< 1 cm	90–100 %
Metall- eller aluminiumplattor	< 1 cm	100 %

För våta och fuktiga material kan räckviddsförsämringen bli upp till 100 %.

Funktioner

Följande funktioner beskrivs i kapitlet Menyalternativ, då de bara kan manövreras på föräldraenhetsens meny:

- Justera mikrofonens känslighet
- Ljudvarning på/av
- Ange intervall för rumstemperatur (lägsta och högsta temperatur)
- Temperaturvarning: på/av

Justera högtalarvolymen

- 1 Ställ in önskad högtalarvolym på babyenheten genom att trycka på volymknapparna + och – på babyenheten (Bild 21).

Obs! Du kan ställa in högtalarvolymen på babyenheten endast när en vaggvisa spelas upp.

- 2 Ställ in önskad högtalarvolym på föräldraenhetsens meny genom att trycka på volymknapparna + och – på föräldraenhetsens meny (Bild 22).

► I teckenfönstret visas volyminställningarna för föräldraenhetsens meny:

- = ljudet är avstängt/tyst övervakning
- = lägsta volym
- = högsta volym

Obs! Om volymen är inställd på hög nivå drar enheterna mer ström.

Talfunktion

Använd TAL-knappen på föräldraenhetsens meny när du vill tala till ditt barn (t.ex. när du vill trösta barnet).

- 1 Tryck på och håll in TAL-knappen och tala tydligt i mikrofonen från ett avstånd på 15-30 cm (Bild 23).
- Den gröna LINK-lampan börjar blinka och meddelandet Talk (tala) visas i teckenfönstret.
- 2 Släpp TAL-knappen när du talat färdigt.



Ljudnivålampor

Föräldraenhetsens meny övervakar oavbrutet ljudnivån i barnets rum och ljudnivålamporna låter dig veta om det finns någon aktivitet. Om barnet gråter tänds ljudnivålamporna på föräldraenhetsens meny.

- Så länge babyenheten inte känner av något ljud lyser ingen av ljudnivålamporna på föräldraenhetsens meny.
- När babyenheten fångar upp ett ljud tänds en eller fler ljudnivålampor på föräldraenhetsens meny. Antalet lampor som tänds beror på ljudstyrkan som babyenheten fångar upp.

Nattlampa

Obs! Du kan också slå på och stänga av nattlampan på föräldraenhetsens meny (Se kapitlet Menyalternativ, avsnittet Nattlampa).

- 1 Tryck på knappen för nattlampa  på babyenheten om du vill slå på nattlampan. (Bild 24)
-  visas i föräldraenhetsens teckenfönster.
- 2 Tryck på knappen för nattlampa  igen om du vill stänga av nattlampan.

- ▶ Nattdlampan lyser svagare och svagare innan den släcks helt.
- ▶ ✨ försvinner från föräldraenhetens teckenfönster.

Tips: Stäng av nattdlampan när du använder babyenheten med de ej laddningsbara batterierna. På så sätt sparar du ström.

Sökning av föräldraenheten

Om du har tappat bort föräldraenheten och volymen på den är avstängd kan du använda SÖK-knappen på babyenheten till att hitta föräldraenheten.

Obs! Sökfunktionen fungerar bara när föräldraenheten är påslagen.

- 1 Tryck på SÖK-knappen på babyenheten (Bild 25).
 - ▶ Meddelandet Paging (söker) visas i föräldraenhetens teckenfönster.
 - ▶ Föräldraenheten avger en söksignal.
- 2 När du vill stänga av söksignalen trycker du på SÖK-knappen igen, eller trycker på valfri knapp på föräldraenheten.

Vaggvisefunktion

Obs! Du kan också styra vaggvisefunktionen på föräldraenhetens meny (se kapitlet Menyalternativ, avsnittet Vaggvisefunktion).

- 1 Spela upp vald vaggvisa genom att trycka på play-/stop-knappen ►■ på babyenheten. (Bild 26)
 - ▶ Vaggvisan spelas upp och repeteras oavbrutet.
- 2 Om du vill stänga av vaggvisan trycker du på play-/stop-knappen ►■ på babyenheten igen. (Bild 26)
- 3 Välja en annan vaggvisa när en vaggvisa spelas upp: (Bild 27)
 - Tryck på vaggviseknappen ♪ på babyenheten.
 - Vänta i 2 sekunder så att nästa vaggvisa startar.
 - Om du vill ha en annan vaggvisa trycker du på vaggviseknappen ♪ på babyenheten igen.

Varning för utom räckvidd

När föräldraenheten är utom räckvidd för babyenheten piper föräldraenheten då och då och meddelandet Not linked (ej länkade) visas i teckenfönstret. LINK-lampan på föräldraenheten blinkar rött.

Obs! Meddelandet Not Linked (ej länkade) visas även i föräldraenhetens teckenfönster när babyenheten är avstängd.

Menyalternativ

De flesta funktioner kan styras med både baby- och föräldraenheten, men vissa funktioner kan bara styras på föräldraenhetens meny.

Använda menyerna – en överblick

Obs! Menyfunktionerna kan endast användas när en anslutning har upprättats mellan babyenheten och föräldraenheten.

- 1 Tryck på MENY-knappen om du vill öppna menyn (Bild 28).
 - ▶ Det första menyalternativet visas i teckenfönstret.
- 2 Välj önskat menyalternativ med knapparna – och + (Bild 29).

Obs! Pilen indikerar i vilken riktning du kan navigera.

- 3 Bekräfta genom att trycka på OK-knappen (Bild 30).
- 4 Välj önskad inställning med knapparna + och -.
- 5 Bekräfta genom att trycka på OK-knappen.
 - ▶ Den nya inställningen blinkar två gånger och försvinner sedan från teckenfönstret.
- 6 Tryck på MENY-knappen igen när du vill stänga menyn.

Nattlampa på/av

- 1 Välj Light (lampa) med knapparna + och -.
- 2 Bekräfta genom att trycka på OK-knappen.
- 3 Om nattlampan är avstängd visas On? (på) i teckenfönstret. Tryck på OK-knappen om du vill slå på nattlampan. Om nattlampan är påslagen visas Off? (av) i teckenfönstret. Tryck på OK-knappen om du vill stänga av nattlampan.

Vaggvisefunktion

Välja en vaggvisa

- 1 Välj Lullaby (vaggvisa) med knapparna + och -.
- 2 Bekräfta genom att trycka på OK-knappen.
- 3 Tryck på knappen + en eller flera gånger för att välja en av de fem vaggvisorna i listan eller för att välja Play all (spela upp alla).
- 4 Bekräfta genom att trycka på OK-knappen.
När du har valt en av dem fem vaggvisorna spelas den upp oavbrutet.

Växla till en annan vaggvisa

- 1 Tryck på knappen + och välj en annan vaggvisa i listan.
- 2 Bekräfta genom att trycka på OK-knappen.

Göra paus i en vaggvisa

- 1 Tryck på OK-knappen.
 - ▶ Meddelandet Paused (pausad) visas i teckenfönstret.
- 2 Tryck på OK-knappen igen när du vill fortsätta att spela upp vaggvisan.
Om du inte fortsätter att spela upp vaggvisan inom 20 sekunder stängs vaggvisefunktionen av automatiskt. Meddelandet Paused (pausad) och vaggvisesymbolen försvinner från teckenfönstret.

Avbryta en vaggvisa

- 1 Tryck på knappen + och välj Stop (stopp) i listan.
- 2 Bekräfta genom att trycka på OK-knappen.

Justera mikrofonens känslighet

Obs! Du kan bara justera mikrofonens känslighet på föräldraenhetens meny.

Du kan ställa in mikrofonkänsligheten för babyenheten. Du kan bara ändra mikrofonkänsligheten när baby- och föräldraenheterna är ihopkopplade, dvs. när LINK-lampan på föräldraenheten lyser med fast grönt sken.

- 1 Välj Sensitivity (känslighet) med knapparna + och -.
- 2 Bekräfta genom att trycka på OK-knappen.
- 3 Välj önskad mikrofonkänslighet för babyenheten med knapparna + och -.

- ▶ = lägsta känslighetsnivå
- ▶ = högsta känslighetsnivå

- 4 Bekräfta genom att trycka på OK-knappen.
- ▶ Meddelandet Saved (sparad) visas i teckenfönstret.

Obs! När mikrofonkänsligheten för babyenheten är inställd på en hög nivå fångar den upp mer ljud och sänder därmed oftare. På grund av det drar enheterna mer ström.

Ljudvarning på/av

Obs! Du kan bara slå på och stänga av ljudvarningsfunktionen på föräldraenhetens meny.

Med den här funktionen kan du övervaka barnet tyst. Du kan stänga av volymen på föräldraenheten och ändå få veta om barnet gråter.

Om ljudvarningsfunktionen är påslagen piper föräldraenheten så snart den fjärde ljudnivålampan lyser blått medan volymen är avstängd. Dessutom tänds bakgrundsbelysningen i föräldraenhetens teckenfönster och ljudvarningssymbolen (☞) blinkar i teckenfönstret.

- 1 Välj Sound Alert (ljudvarning) med knapparna + och -.
- 2 Bekräfta genom att trycka på OK-knappen.
- 3 Om varningen är avstängd visas On? (på) i teckenfönstret. Tryck på OK-knappen om du vill slå på varningen. Om varningen är påslagen visas Off? (av) i teckenfönstret. Tryck på OK-knappen om du vill stänga av varningen.
- ▶ Om du har ställt in ljudvarningen på On (på) visas ljudvarningssymbolen (☞) i föräldraenhetens teckenfönster.

Inställning av rumstemperaturintervall

Obs! Du kan bara justera temperaturintervall på föräldraenhetens meny.

Ett barn sover skönt i ett rum som har en temperatur mellan 16 och 20 °C. Det här är viktigt eftersom ett barn inte kan reglera sin kroppstemperatur lika väl som en vuxen. Ett barn behöver mer tid på sig att anpassa sig till temperaturförändringar.

Om du inte anger ett temperaturintervall varnar babyvakten dig när temperaturen i barnets rum faller under 14 °C eller stiger över 30 °C. I så fall tänds bakgrundsbelysningen i föräldraenhetens teckenfönster och High (hög) eller Low (låg) visas i teckenfönstret. Följ instruktionerna nedan om du vill ändra lägsta och högsta temperatur.

Obs! Temperaturen i barnets rum visas i föräldraenhetens teckenfönster när enheterna är länkade.

- 1 Välj Temperature (temperatur) med knapparna + och -.
- 2 Bekräfta genom att trycka på OK-knappen.
- 3 Välj Range (intervall) med knapparna + och -.
- 4 Bekräfta genom att trycka på OK-knappen.
- 5 Välj önskad lägsta temperatur med knapparna + och -.
- 6 Bekräfta genom att trycka på OK-knappen.
- 7 Välj önskad högsta temperatur med knapparna + och -.
- 8 Bekräfta genom att trycka på OK-knappen.
- ▶ Meddelandet Saved (sparad) visas i teckenfönstret.

Obs! Om temperaturen i barnets rum faller under eller stiger över det angivna temperaturintervallet är föräldraenhetens teckenfönster tänt oavbrutet. Det gör att enheten drar mer ström.

Temperaturvarning: på/av

Obs! Du kan bara slå på och stänga av temperaturvarningen på föräldraenhetens meny.

Obs! Om temperaturvarningen aktiveras för ofta minskar du den lägsta angivna temperaturen och/eller ökar den högsta angivna temperaturen (se Ange intervall för rumstemperatur).

Om temperaturvarningen är påslagen piper föräldraenheten om rumstemperaturen överstiger den inställda högsta temperaturen eller understiger den inställda lägsta temperaturen. Dessutom tänds bakgrundsbelysningen i föräldraenhetens teckenfönster och High (hög) eller Low (låg) visas. Om inga lägsta och högsta temperaturer har ställts in avges temperaturvarningen när rumstemperaturen faller under 14 °C eller stiger över 30 °C.

- 1** Välj Temperature (temperatur) med knapparna + och -.
- 2** Bekräfta genom att trycka på OK-knappen.
- 3** Välj Alert (varning) med knapparna + och -.
- 4** Bekräfta genom att trycka på OK-knappen.
- 5** Om varningen är avstängd visas On? (på) i teckenfönstret. Tryck på OK-knappen om du vill slå på varningen. Om varningen är påslagen visas Off? (av) i teckenfönstret. Tryck på OK-knappen om du vill stänga av varningen.

Återställningsfunktion

Med den här funktionen på föräldraenhetens meny kan du återställa både föräldraenheten och babyenheten till standardinställningarna samtidigt. Du kan använda funktionen om det uppstår problem som du inte kan lösa genom att följa förslagen i kapitlet Vanliga frågor:

- 1** Välj Reset (återställ) med knapparna + och -.
- 2** Bekräfta genom att trycka på OK-knappen.
 - ▶ Meddelandet Confirm? (bekräfta) visas i föräldraenhetens teckenfönster.
- 3** Bekräfta genom att trycka på OK-knappen.
 - ▶ Föräldraenheten stängs av och slås sedan på igen.
 - ▶ Båda enheterna har nu återställts till fabriksinställningarna.

Standardinställningar

Föräldraenhet

- Högtalarvolym: 1
- Mikrofonkänslighet: 3
- Ljudvarning: av
- Temperaturvarning: av
- Varning vid låg temperatur: 14 °C
- Varning vid hög temperatur: 30 °C

Babyenhet

- Högtalarvolym: 3
- Nattlampa: av
- Vaggvisa: 1

Tillbehör

Bältesklämma och halsrem

Om batterierna i föräldraenheten är tillräckligt laddade kan du bära med dig enheten inomhus och utomhus om du sätter fast den i ditt bälte med bältesklämmen, eller om du hänger den runt halsen med hjälp av halsremmen. Det här gör att du kan övervaka ditt barn även om du rör på dig.

Fästa bältesklämman

- 1 Knäpp fast bältesklämman på föräldraenheten (Bild 31).

Ta bort bältesklämman

- 1 Dra bort bältesklämman från föräldraenheten.

Fästa halsremmen

- 1 För in halsremmens ögla i hålet bakom remfästet. Trä halsremmen genom öglan och dra åt halsremmen ordentligt (Bild 32).

Ta bort halsremmen

- 1 För halsremmen genom öglan och dra ut öglan ur hålet bakom remfästet.

Rengöring och underhåll

Sänk aldrig ned föräldraenheten eller babyenheten i vatten och rengör dem aldrig under kranen.

Använd inte rengöringsspray eller flytande rengöringsmedel.

- 1 Koppla ur babyenheten om den är inkopplad till ett vägguttag och ta ut föräldraenheten ur laddaren.

- 2 Rengör föräldra- och babyenheten med en fuktig trasa.

Se till att föräldraenheten är torr innan du sätter tillbaka den i den anslutna laddaren.

- 3 Rengör laddaren med en torr trasa.
- 4 Rengör adaptrarna med en torr trasa.

Förvaring

- När du inte ska använda babyvakten under en längre tid tar du ur de ej laddningsbara batterierna ur babyenheten och de laddningsbara batterierna ur föräldraenheten. Förvara föräldraenheten, babyenheten, laddaren till föräldraenheten och adaptrarna på en sval och torr plats.

Byten

Babyenhet

Batterier

Ersätt bara babyenhetens ej laddningsbara batterier med fyra ej laddningsbara 1,5 V R6 AA-batterier.

Obs! Vi rekommenderar att du använder ej laddningsbara batterier från Philips.

Adapter

Ersätt adaptern till babyenheten endast med en adapter av originaltyp. Du kan beställa en ny adapter från din återförsäljare eller ett Philips-serviceombud.

- Endast Storbritannien: SSA-5S-09 UK 075040F
- Övriga länder: SSA-5W-09 EU 075040F

Föräldraenhet

Batterier

Ersätt bara föräldraenhetens laddningsbara batterier med två laddningsbara NiMh AAA-batterier på 900 mAh.

Obs! Vi rekommenderar att du använder laddningsbara batterier från Philips.

Adapter

Ersätt adaptern till föräldraenhetens laddare endast med en adapter av originaltyp. Du kan beställa en ny adapter från din återförsäljare eller ett Philips-serviceombud.

- Endast Storbritannien: SSA-5S-09 UK 075040F
- Övriga länder: SSA-5W-09 EU 075040F

Miljön

- Kasta inte apparaten i hushållssoporna när den är förbrukad. Lämna in den för återvinning vid en officiell återvinningsstation, så hjälper du till att skydda miljön (Bild 33).
- Laddningsbara och ej laddningsbara batterier innehåller ämnen som kan förorena miljön. Släng inte laddningsbara och ej laddningsbara batterier med normala hushållssopor; utan lämna dem till en återvinningsstation. Ta alltid ur laddningsbara och ej laddningsbara batterier innan du kasserar apparaten på en återvinningsstation.

Garanti och service

Om du behöver service eller information eller har problem med termometrarna kan du besöka Philips AVENT-webbplatsen på www.philips.com/AVENT eller kontakta Philips kundtjänst i ditt land (du hittar telefonnumret i garantibroschyren). Om det inte finns någon kundtjänst i ditt land vänder du dig till din lokala Philips-återförsäljare.

Vanliga frågor

Det här kapitlet innehåller de vanligaste frågorna om apparaten. Om du inte hittar svaret på din fråga kan du kontakta kundtjänst i ditt land.

Fråga

Svar

Varför tänds inte strömlampan på babyenheten och LINK-lampan på föräldraenheten när jag trycker på på-/av-knapparna på enheterna?

Batterierna till föräldraenheten kanske är tomma och enheten är inte placerad i laddaren. Sätt i den lilla kontakten i laddaren, sätt laddarens adapter i ett vägguttag och placera föräldraenheten i laddaren. Tryck sedan på på-/av-knappen för att upprätta kontakt med babyenheten.

Babyenhetens ej laddningsbara batterier kanske är tomma och babyenheten är inte ansluten till vägguttaget. Byt ut de ej laddningsbara batterierna eller anslut babyenheten till vägguttaget. Tryck sedan på på-/avknappen för att upprätta kontakt med föräldraenheten.

Babyenheten och föräldraenheten kan vara utom räckvidden för varandra. Flytta föräldraenheten närmare babyenheten men inte närmare än en meter.

Om LINK-lampan på föräldraenheten fortfarande inte börjar blinka återställer du enheterna till standardinställningarna med hjälp av återställningsfunktionen.

Fråga	Svar
Varför lyser LINK-lampan på föräldraenheten rött hela tiden och varför visas meddelandet Not Linked (ej länkade) i teckenfönstret?	Baby- och föräldraenheten är för långt ifrån varandra. Flytta föräldraenheten närmare babyenheten.
	Babyenheten kanske är avstängd. Slå på babyenheten.
Varför blinkar batterilampan på babyenheten rött?	De ej laddningsbara batterierna i babyenheten börjar ta slut. Byt ut batterierna eller anslut babyenheten till ett eluttag (se kapitlet Förberedelser inför användning).
Varför piper föräldraenheten?	Om föräldraenheten piper, LINK-lampan lyser rött hela tiden och meddelandet Not Linked (ej länkade) visas i teckenfönstret har anslutningen till babyenheten brutits. Flytta föräldraenheten närmare babyenheten.
	Om föräldraenheten piper och batterisymbolen i teckenfönstret är tom börjar de laddningsbara batterierna ta slut. Ladda batterierna.
	Om du har stängt av volymen när ljudvarningen är aktiverad börjar föräldraenheten pipa varje gång den fjärde ljudnivålampen tänds på grund av att babyenheten har reagerat på ett ljud.
	Om du har ställt in rumstemperaturintervallet på föräldraenheten och temperaturvarningen är påslagen börjar föräldraenheten pipa när temperaturen sjunker under den inställda nivån eller under 14 °C, eller när temperaturen stiger över den inställda nivån eller över 30 °C.
	Babyenheten kanske är avstängd. Slå på babyenheten.
Varför ger apparaten ifrån sig ett högfrekvent ljud?	Enheterna kan vara för nära varandra. Se till att föräldra- och babyenheten är minst en meter ifrån varandra.
	Föräldraenhetens volym kan vara inställd på för hög ljudvolym. Sänk volymen på föräldraenheten.
Varför hör jag ingenting/ Varför kan jag inte höra mitt barn gråta?	Föräldraenhetens volym kan vara inställd på för låg volym eller avstängd. Höj volymen på föräldraenheten.
	Mikrofonkänsligheten för babyenheten kan vara inställd på en för hög nivå. Ställ in mikrofonkänsligheten på en högre nivå i menyn för föräldraenheten.
	Baby- och föräldraenheten kan vara utom räckvidden för varandra. Minska avståndet mellan enheterna.
Varför reagerar föräldraenheten för snabbt på omgivande ljud?	Babyenheten fångar även upp andra ljud än dem från ditt barn. Flytta babyenheten närmare barnet (men kom ihåg att minsta avståndet är en meter).
	Mikrofonkänsligheten för babyenheten kan vara inställd på en för hög nivå. Ställ in mikrofonkänsligheten på en lägre nivå i menyn för föräldraenheten.

Fråga	Svar
Varför reagerar föräldraenheten långsamt på barnets gråt?	Mikrofonkänsligheten för babyenheten kan vara inställd på en för låg nivå. Ställ in mikrofonkänsligheten på en högre nivå i menyn för föräldraenheten.
Varför tar de ej laddningsbara batterierna i babyenheten slut så fort?	Mikrofonkänsligheten för babyenheten kan vara inställd på en för hög nivå vilket gör att babyenheten sänder oftare. Ställ in mikrofonkänsligheten på en lägre nivå i menyn för föräldraenheten.
	Volymen på babyenheten kan vara inställd på en för hög nivå vilket gör att babyenheten drar mycket ström. Sänk volymen på babyenheten.
	Du kan ha angett en högsta rumstemperatur som är lägre än den faktiska rumstemperaturen eller en lägsta rumstemperatur som är högre än den faktiska rumstemperaturen. Babyenheten fortsätter att skicka data till föräldraenheten och använder därför mer ström. Det leder till att babyenhetens ej laddningsbara batterier blir tomma snabbt.
	Du kanske har slagit på nattlampan. Om du vill använda nattlampan rekommenderar vi att du kopplar in babyenheten till ett vägguttag.
Varför är laddningstiden för föräldraenheten längre än 8 timmar?	Föräldraenheten kanske var påslagen under laddningen. Stäng av föräldraenheten när du laddar den.
Babyvaktens angivna räckvidd är 330 meter. Varför klarar min babyvakt bara en bråkdel av det avståndet?	Den angivna räckvidden gäller utomhus vid fri sikt. Inomhus begränsas räckvidden av antalet väggar och typ av väggar och/eller tak mellan enheterna. Inomhus är räckvidden upp till 50 meter.
Varför bryts anslutningen då och då? Varför blir det avbrott i ljudet?	Babyenheten och föräldraenheten är förmodligen i utkanten av räckvidden. Prova ett annat ställe eller minska avståndet mellan enheterna. Observera att det varje gång tar ungefär 30 sekunder innan anslutningen är upprättad.
Vad händer om det blir strömavbrott?	Om föräldraenheten är tillräckligt laddad fungerar den även vid strömavbrott, både i och utanför laddaren. Om det finns batterier i babyenheten fortsätter den också att fungera vid strömavbrott.
Är min babyvakt säker mot störningar och avlyssning?	DECT-tekniken i den här babyvakten garanterar att den inte störs av annan utrustning och att den är omöjlig att avlyssna.
Föräldraenhetens drifttid ska vara minst 24 timmar. Varför är drifttiden för min föräldraenhet kortare?	Första gången du laddar föräldraenheten blir drifttiden under 24 timmar. De laddningsbara batterierna når sin fulla kapacitet först efter att de laddats upp och laddats ur minst fyra gånger.

Volymen på föräldraenheten kan vara inställd på hög ljudnivå och det gör att föräldraenheten drar mycket energi. Minska volymen på föräldraenheten.

Fråga	Svar
Varför visas inte batterisymbolen i föräldraenhetens teckenfönster när jag börjar ladda enheten?	<p>Mikrofonkänsligheten för babyenheten kan vara inställd på en för hög nivå vilket gör att föräldraenheten drar mycket ström. Ställ in mikrofonkänsligheten på en lägre nivå i menyn för föräldraenheten.</p> <p>Det kan ta några minuter innan batterisymbolen visas i föräldraenhetens teckenfönster när du laddar enheten första gången eller när du inte har använt den under en längre tid.</p>





Giriş

Ürünü mü satın aldığınız için teşekkür ederiz; Philips AVENT'e hoş geldiniz! Philips AVENT tarafından sunulan destekten tam faydalanmak için ürünü nüzü kaydettirin: www.philips.com/welcome. Philips AVENT, ebeveynlere ihtiyaçları olan güvenceyi sağlayacak güvenilir ürünler üretmektedir. Philips AVENT bebek monitörü, bebeğinizi dikkat dağıtıcı herhangi bir gürültü olmaksızın, her zaman net bir biçimde duyabilmenize olanak sağlayarak, günün her saati destek sunmaktadır. DECT teknolojisi, diğer kablolu cihazlardan sıfır parazit ve bebek ünitesiyle ana ünite arasında net sinyal garantisi verir. Sıcaklık sensörü, bebek odasının sıcaklığını takip edebilmenize ve bebek odasını konforlu hale getirecek kişisel ayarlar yapabilmenize olanak sağlar.

Genel açıklamalar (Şek. 1)**A Ana ünite**

- 1 Açma/kapama düğmesi 
- 2 Kemer klipsi yuvası
- 3 TALK (KONUŞMA) düğmesi
- 4 MENU (MENÜ) düğmesi
- 5 LINK ışığı
- 6 Mikrofon
- 7 Hoparlör
- 8 Menü ve ses +/- düğmeleri
- 9 OK (TAMAM) düğmesi
- 10 Ekran
- 11 Ses seviye ışıkları
- 12 Kemer klipsi
- 13 Adaptör
- 14 Küçük cihaz fişi
- 15 Şarj Cihazı
- 16 Şarj ediliyor ışığı
- 17 Şarj edilebilir pil bölmesi
- 18 Boyun askısı
- 19 Şarj edilebilir pil bölmesi kapağı
- 20 Şarj edilebilir piller (dahildir)
- 21 Boyun askısı ağzı

B Bebek ünitesi

- 1 Açma/kapama düğmesi 
- 2 PAGE (ÇAĞRI) düğmesi
- 3 Çalma/durdurma düğmesi 
- 4 Ninni düğmesi 
- 5 Pil ışığı 
- 6 Gece lambası düğmesi 
- 7 Güç açık ışığı
- 8 Ses +/- düğmeleri
- 9 Mikrofon
- 10 Adaptör
- 11 Büyük cihaz fişi
- 12 Hoparlör
- 13 Sıcaklık sensörü
- 14 Büyük cihaz fişi için priz
- 15 Şarj edilemeyen pil bölmesi
- 16 Şarj edilemeyen pil bölmesi kapağı
- 17 Şarj edilemeyen piller (dahil değildir)

C Ekran

- 1 = oda sıcaklığı göstergesi
- 2 = sesli uyan
- 3 = ninni
- 4 = gece lambası
- 5 = pil simgesi

Diğer ekran göstergeleri ve ses/hassasiyet seviyeleri için, bkz. 'Özellikler' ve 'Menü seçenekleri' bölümleri.

Önemli

Cihazı kullanmadan önce bu kullanım kılavuzunu okuyun ve gelecekte de başvurmak üzere saklayın.

Tehlike

- Bebek monitörünün herhangi bir parçasını suya ya da başka bir sıvıya asla batırmayın.

Uyarı

- Cihazı prize takmadan önce, bebek ünitesinin adaptörlerinde ve şarj cihazında belirtilen gerilimin yerel şebeke gerilimiyle uygunluğunu kontrol edin.
- Bebek ünitesini ana elektrik şebekesine bağlamak için mutlaka cihazla birlikte verilen adaptörü kullanın.
- Ana üniteyi şarj etmek için sadece cihazla birlikte verilen şarj cihazını ve adaptörü kullanın.
- Adaptörlerde bir transformatör bulunmaktadır. Tehlikeli bir duruma neden olacağından, adaptörleri keserek diğer fişlerle değiştirmeye çalışmayın.
- Adaptörler hasarlıysa, tehlike oluşmasını engellemek için bunları her zaman orijinali ile değiştirin. Doğru tip için bkz. Değiştirme bölümü.
- Ana ünitenin şarj cihazı hasarlıysa, mutlaka orijinali ile değiştirin.
- Bebek monitörünü asla nemli ya da suya yakın alanlarda kullanmayın.
- Elektrik çarpmalarını engellemek amacıyla, pil bölmesi dışında bebek ünitesinin ve ana ünitenin gövdesini açmayın.
- Bu cihaz, güvenliklerinden sorumlu kişilerin nezareti veya talimatı olmadan, fiziksel, motor ya da zihinsel becerileri gelişmemiş veya bilgi ve tecrübe açısından yetersiz kişiler tarafından (çocuklar da dahil) kullanılmamalıdır.
- Küçük çocukların cihazla oynamaları engellenmelidir.

Dikkat

- Cihazı 10°C - 40°C arasındaki sıcaklıklarda kullanın ve saklayın.
- Bebek ünitesi ve ana üniteyi çok soğuk ya da sıcakta ya da doğrudan güneş ışığına maruz bırakmayın. Bebek ünitesi ve ana üniteyi ısıtma kaynağı yakınına koymayın.
- Bebek ünitesinin ve kordonun bebeğin ulaşamayacağı yerlerde olduğundan emin olun (en az 1 metre/3 feet uzaklıkta).
- Bebek ünitesini hiçbir zaman bebeğin yatağına ya da oyun alanına koymayın.
- Ana üniteyi ve bebek ünitesini asla havlu, battaniye vb. ile kapatmayın.
- Bebek ünitesine mutlaka doğru tip şarj edilemeyen pil takın.
- Ana üniteye mutlaka doğru tip şarj edilebilir pil takın.
- Ana üniteyi bir vericinin ya da diğer DECT cihazlarının (ör: bir DECT telefon) yanına koyarsanız bebek ünitesiyle bağlantı kesilebilir.

Genel

- Bu bebek monitörünün amacı destek sağlamaktır. Sorumluluk sahibi yetişkinler tarafından uygun şekilde gerçekleştirilen bakımın yerini alamaz ve bu şekilde kullanılmamalıdır.
- Sıcaklık sensörü sadece bebek odasındaki sıcaklığı ölçer. Bebek odasındaki sıcaklığı kontrol etmek ya da ayarlamak için kullanılamaz.

Elektromanyetik alanlar (EMF)

Bu Philips AVENT cihazı, elektromanyetik alanlarla (EMF) ilgili tüm standartlarla uyumludur. Bu cihazın kullanımı, düzgün ve bu kılavuzdaki talimatlara uygun şekilde kullanıldığında, günümüz bilimsel verilerine göre güvenlidir.

Cihazın kullanıma hazırlanması

Bebek ünitesi

Bebek ünitesini elektrikle ya da şarj edilemeyen pille kullanabilirsiniz. Elektrikle kullanacak olsanız bile, şarj edilemeyen pilleri takmanızı öneririz. Bu, elektrik kesintisi durumunda cihazın, pilleri kullanarak çalışmaya devam edebilmesini sağlar.

Prizde kullanım

- 1 Büyük cihaz fişini bebek ünitesinin soketine, adaptörü ise bir prize takın (Şek. 2).
D Güç lambası yanar.

Şarj edilemeyen pillerle çalıştırma

Bebek ünitesi, dört adet 1,5V R6 AA pil (birlikte verilmemektedir) ile çalışır. Philips LR6 PowerLife pillerini kullanmanızı şiddetle öneririz. Bebek ünitesinin şarj etme fonksiyonu olmadığından, şarj edilebilir pil kullanmayın.

Şarj edilemeyen pilleri takarken bebek ünitesinin fişini çıkarın ve ellerinizin ve ünitenin kuru olduğundan emin olun.

- 1 Şarj edilemeyen pil bölmesi kapağını çıkarın. (Şek. 3)
- 2 Dört şarj edilemeyen pil takın (Şek. 4).

Not: Pillerin (+) ve (-) taraflarının doğru yerleştiğinden emin olun.

- 3 Kapağı tekrar takın. (Şek. 5)

Not: Piller azaldığında, bebek ünitesindeki pil ışığı kırmızı renkte yanıp söner.

Ana ünite

Şarj edilebilir pillerle çalıştırma

Ana ünite ile birlikte iki adet şarj edilebilir NiMH AAA 900mAh pil sağlanmaktadır. Ana üniteyi ilk kullanımdan önce ya da ana ünite pillerin zayıf olduğunu (ekranda boş pil simgesi yanıp söner ve ana ünite bip sesi çıkarır) gösterdiğinde şarj edin. Ana ünite, pil paketinin zayıf olduğunu göstermeye, pil paketi tamamen boşalmadan 30 dakika önce başlar.

Not: Piller tamamen boşsa, ana ünite otomatik olarak kapanır ve bebek ünitesiyle bağlantısı kesilir.

- 1 Şarj edilebilir pil bölmesi kapağını çıkarın (Şek. 6).
- 2 Şarj edilebilir pilleri takın (Şek. 7).

Not: Pillerin + ve - kutuplarının doğru yönde olduğundan emin olun.

- 3 Kapağı tekrar takın (Şek. 8).
- 4 Küçük cihazın fişini şarj cihazına, adaptörü prize takın ve ana üniteyi şarj cihazına yerleştirin (Şek. 9).
D Şarj cihazındaki şarj ışığı yanar.
D Ekran, ana ünitenin şarj edildiğini göstermek için şarj edilen pil simgesini görüntüler.
- 5 Ana üniteyi, piller tamamen şarj oluncaya kadar şarj cihazında bırakın.
D Şarj etme sırasında, şarj cihazındaki şarj ışığı sürekli olarak yanar.
D Piller tamamen şarj olduğunda, ana ünite ekranı dolu pil simgesini  görüntüler.

- Ana üniteyi ilk kez kullanırken ya da uzun süre kullanmama sonrasında şarj ederken, kapatın ve kesintisiz en az 10 saat şarjda bırakın.
- Şarj işlemi normalde 8 saat sürer; ancak şarj sırasında ana ünite açık olursa daha uzun sürer. Şarj süresini mümkün olduğu kadar kısa tutmak için, şarj sırasında ana üniteyi kapatın.
- Piller tamamen şarj olduğunda, ana ünite en az 24 saat boyunca kablosuz olarak kullanılabilir.

Not: Ana ünite ilk defa şarj edildiğinde, çalışma süresi 24 saatten az olacaktır. Piller tam kapasiteye ancak dört defa şarj edilip kullanıldıktan sonra erişir.

Not: Ana ünite kapalı olsa bile, şarj cihazında değilken piller yavaş yavaş azalmaya devam eder

Cihazın kullanımı

1 Bağlantıyı kontrol etmek için ana ünite ile bebek ünitesini aynı odaya koyun (Şek. 10). Bebek ünitesinin ana üniteden en az 1 metre/3 feet uzakta olduğuna emin olun.

2 Yeşil güç açma ışığı yanana kadar, bebek ünitesindeki  açma/kapama düğmesine basın ve basılı tutun. (Şek. 11)

Not: Güç açma ışığı, ana üniteyle bağlantı olmasa bile her zaman yeşil yanar.

- Gece ışığı kısaca yanar ve tekrar söner.
- Pil ışığı  kısaca yanar ve tekrar söner. (Şek. 12)

3 Ses seviyesi ışıkları kısaca yanana kadar, ana üniteye  açma/kapama düğmesine basın ve basılı tutun. (Şek. 13)

- Ekran açılır ve ekranda pil simgesi görüntülenir (Şek. 14).
- LINK ışığı kırmızı yanar ve ekranda 'Aranıyor' mesajı belirir. (Şek. 15)
- Bebek ünitesi ve ana ünite arasında bağlantı kurulduğunda, ana üniteye LINK ışığı yeşile döner ve sürekli yanar. Ekranda 'Bağlı' mesajı belirir. (Şek. 16)
- 2 saniye sonra ekrandaki 'Bağlı' mesajı kaybolur ve ekranda sıcaklık değeri görüntülenir. (Şek. 17)
- Bağlantı kurulamadysa, ana üniteye LINK ışığının yanıp sönmeye durur ve kırmızı renkte yanar. Ana ünite zaman zaman sesli uyarı verir (bip) ve 'Bağlantı Yok' mesajı ekranda görüntülenir. (Şek. 18)

Bebek monitörünün yerleştirilmesi

1 Bebek ünitesini bebeğinizden en az 1 metre/3 feet uzağa yerleştirin (Şek. 19).

2 Ana üniteyi bebek ünitesinin çalışma menzili içinde bir yere yerleştirin. Ses etkisini önlemek için, bebek ünitesinden en az 1 metre/3 feet uzakta olduğuna emin olun (Şek. 20).

Çalışma menziliyle ilgili daha fazla bilgi almak için bkz. 'çalışma menzili'.

Çalışma menzili

Bebek monitörünün çalışma menzili açık havada 330 metre/1000 feet'tir. Çevreye ve diğer engelleyici faktörlere bağlı olarak bu menzil daha kısa olabilir. İç mekanlarda çalışma menzili 50 metre/150 feet'e kadardır.

Kuru malzemeler	Malzeme kalınlığı	Menzil kaybı
Ahşap, plaster, karton, cam (metal, kablo ya da kurşun içermeyen)	< 30cm/12inç	%0-%10
Tuğla, kontrplak	< 30cm/12inç	%5-%35
Güçlendirilmiş beton	< 30cm/12inç	%30-%100
Metal ızgaralar ya da çubuklar	< 1cm /0,4inç	%90-%100
Metal ya da alüminyum levhalar	< 1cm/0,4inç	%100

Islak ya da nemli malzemeler için, menzil kaybı %100'e ulaşabilir:

Özellikler

Aşağıdaki özellikler sadece ana ünite de bulunur ve 'Menü seçenekleri' bölümünde açıklanmıştır:

- Mikrofon hassasiyetinin ayarlanması
- Sesli uyarı açık/kapalı
- Oda sıcaklık aralığı (minimum ve maksimum sıcaklık) ayarlama
- Sıcaklık uyarısı açık/kapalı

Hoparlör ses seviyesinin ayarlanması

- 1 Bebek ünitesi için istenen hoparlör ses seviyesini ayarlamak için bebek ünitesindeki ses + veya - düğmesine basın (Şek. 21).

Not: Bebek ünitesindeki hoparlör ses seviyesini sadece bir ninni çalarken ayarlayabilirsiniz.

- 2 Ana ünite için istenen hoparlör ses seviyesini ayarlamak için, ana ünite deki ses + veya - düğmesine basın (Şek. 22).

► Ana ünitenin ses ayarı, ekrandaki şekillerle görsel olarak ifade edilir:

- = ses kapalı/sessiz bebek izleme
- = minimum ses seviyesi
- = maksimum ses seviyesi

Not: Ses seviyesi yüksek olduğunda, üniteler daha fazla güç harcar.

Konuşma fonksiyonu

Bebeğinizle konuşmak için (örn. bebeğinizi rahatlatmak amacıyla) TALK (KONUŞMA) düğmesini kullanabilirsiniz.

- 1 TALK (KONUŞMA) düğmesine basın ve düğmeyi basılı tutarak 15-30 cm uzaklıktan mikrofonta net bir şekilde konuşun (Şek. 23).

► Yeşil LINK yanıp sönmeye başlar ve ekranda 'Konuş' mesajı belirir.

- 2 Konuşmanız bittiğinde TALK (KONUŞMA) düğmesini bırakın.

Ses seviye ışıkları

Ana ünite, bebeğinizin odasındaki ses seviyesini sürekli olarak izler ve ses seviyesi ışıkları, herhangi bir aktivite olup olmadığını bilmenizi sağlar. Bebeğiniz ağladığında, ana ünite deki ses seviyesi ışıklarının yandığını görürsünüz.

- Bebek ünitesi herhangi bir ses algılamadığı sürece, ana ünitenin tüm ses seviyesi ışıkları kapalı durumda kalır.
- Bebek ünitesi bir ses aldığında, ana ünite deki bir ya da daha fazla ses seviyesi ışığı yanar. Yanan ışık sayısı, bebek ünitesi tarafından alınan sesin yüksekliğiyle ilgilidir.

Gece ışığı

Not: Ayrıca, ana ünite deki menüden gece ışığını açıp kapatabilirsiniz. (bkz. 'Menü seçenekleri' bölümü, 'Gece Işığı' kısmı).

- 1 Gece ışığını açmak için bebek ünitesindeki gece ışığı düğmesine  basın. (Şek. 24)

►  ana ünitenin ekranında belirir.

- 2 Gece ışığını kapatmak için gece ışığı düğmesine  tekrar basın.

► Gece ışığı azalarak kapanır

►  ana ünitenin ekranından kaybolur.

İpucu: Bebek ünitesini şarj edilemeyen pillerle çalıştırdığınızda, gece ışığını kapatın. Bu, enerji tasarrufu sağlar.

Ana üniteye çağrı yapma

Ana üniteyi bulamıyorsanız ve sesi kapalıysa, ünitenin yerini tespit etmek için bebek ünitesindeki PAGE (ÇAĞRI) düğmesini kullanabilirsiniz.

Not: Çağrı fonksiyonu sadece ana ünite açıkken çalışır.

1 Bebek ünitesindeki PAGE (ÇAĞRI) düğmesine basın (Şek. 25).

- ▶ Ana ünitenin ekranında 'Çağrı' mesajı belirir.
- ▶ Ana ünite, çağrı uyarısı sesi çıkarır.

2 Çağrı uyarısı sesini durdurmak için yeniden PAGE (ÇAĞRI) veya ana ünitenin herhangi bir düğmesine basın.

Ninni fonksiyonu

Not: Ayrıca, ana üniteye menüden ninni fonksiyonunu çalıştırabilirsiniz. (bkz. 'Menü seçenekleri' bölümü, 'Ninni fonksiyonu' kısmı).

1 Seçilen ninniye çalmak için, bebek ünitesindeki çalma/durdurma düğmesine ▶■ basın. (Şek. 26)

- ▶ Ninni çalmaya başlar ve sürekli olarak tekrarlar.

2 Ninniye durdurmak için bebek ünitesindeki çalma/durdurma düğmesine ▶■ tekrar basın. (Şek. 26)

3 Bir ninni çalarken başka bir ninni seçmek için: (Şek. 27)

- Bebek ünitesindeki ninni ↻ düğmesine basın.
- Sonraki ninninin başlaması için 2 saniye bekleyin.
- Başka bir ninni istiyorsanız, bebek ünitesindeki ninni düğmesine ↻ tekrar basın.

Menzil dışında uyarısı

Ana ünite bebek ünitesi menzilin dışına çıktığında zaman zaman bip sesi çıkarır ve ekranda 'Bağlantı yok' mesajı belirir. Ana üniteye LINK ışığı kırmızı yanar.

Not: Bebek ünitesi kapatıldığında, ana ünitenin ekranında 'Bağlantı Yok' mesajı görüntülenir.

Menü seçenekleri

Fonksiyonların çoğu hem ana üniteye hem de bebek ünitesinden çalıştırılabilir, ama bazı fonksiyonlar sadece ana üniteye menü yoluyla çalıştırılabilir.

Menü kullanımı - genel açıklama

Not: Menü fonksiyonları sadece, bebek ünitesi ve ana ünite arasında bir bağlantı varken çalıştırılabilir.

1 Menüye açmak için MENU (MENÜ) düğmesine basın (Şek. 28).

- ▶ Ekranda ilk menü belirir.

2 İsteddiğiniz menü seçeneğini – ve + düğmelerini kullanarak seçin (Şek. 29).

Not: Ok, hangi yöne gidebileceğinizi gösterir.

3 Onaylamak için OK düğmesine basın (Şek. 30).

4 İstenen ayarı seçmek için + ve - düğmelerini kullanın.

5 Onaylamak için OK düğmesine basın.

- ▶ Yeni ayar iki kez yanıp söner ve ekrandan kaybolur.

6 Menüden çıkmak için MENU (MENÜ) düğmesine yeniden basın.

Gece ışığı açık/kapalı

- 1 + ve - düğmeleriyle 'Işık' seçeneğini seçin.
- 2 Onaylamak için OK düğmesine basın.
- 3 Gece ışığı kapalıysa, ekranda 'Aç?' mesajı gösterilir. Gece ışığını açmak için OK düğmesine basın. Gece ışığı açıksa, ekranda 'Kapat?' mesajı gösterilir. Gece ışığını kapatmak için OK düğmesine basın.

Ninni fonksiyonu

Ninni seçilmesi

- 1 + ve - düğmeleriyle 'Ninni' seçin.
 - 2 Onaylamak için OK düğmesine basın.
 - 3 Listedeki beş ninniden birini ya da 'Tümünü çal' seçeneğini seçmek için + düğmesine bir ya da birden fazla kez basın.
 - 4 Onaylamak için OK düğmesine basın.
- Beş ninniden birini seçtiğinizde, bu ninni sürekli olarak çalar.

Bir başka ninniye geçme

- 1 Listeden bir başka ninni seçmek için + düğmesine basın.
- 2 Onaylamak için OK düğmesine basın.

Ninninin duraklatılması

- 1 OK düğmesine basın.
 - ▶ Ekranda 'Duraklatıldı' mesajı belirir.
 - 2 Ninniye devam etmek için OK düğmesine tekrar basın.
- 20 saniye içinde ninniye çalmaya devam etmezseniz, ninni fonksiyonu otomatik olarak kapanır. Ekrandaki 'Duraklatıldı' mesajı ve ninni simgesi kaybolur.

Ninninin durdurulması

- 1 Listeden 'Durdur'u seçmek için + düğmesine basın.
- 2 Onaylamak için OK düğmesine basın.

Mikrofon hassasiyetinin ayarlanması

Not: Mikrofon hassasiyetini sadece ana ünitenin menüsünde ayarlayabilirsiniz.

Bebek ünitesinin mikrofon hassasiyetini istediğiniz seviyeye ayarlayabilirsiniz. Mikrofon hassasiyetini, sadece bebek ünitesiyle ana ünite arasında bir bağlantı olduğu zaman, örneğin, ana ünitenin LINK ışıkları devamlı yeşil yanıyorsa değiştirebilirsiniz

- 1 + ve - düğmeleriyle 'Hassasiyet' seçin.
- 2 Onaylamak için OK düğmesine basın.
- 3 + ve - düğmeleriyle bebek ünitesi için istenen mikrofon hassasiyeti seviyesini seçin.
- ▶ = minimum hassasiyet seviyesi
- ▶ = maksimum hassasiyet seviyesi
- 4 Onaylamak için OK düğmesine basın.
- ▶ Ekranda 'Kaydedildi' mesajı belirir.

Not: Bebek ünitesinin mikrofon hassasiyeti yüksek bir seviyeye ayarlandığında, daha fazla ses alır ve daha sık aktarım yapar. Sonuç olarak, üniteler daha fazla güç harcar.

Sesli uyarı açık/kapalı

Not: Sesli uyarıyı sadece ana ünitenin menüsünde açıp kapatabilirsiniz.

Bu özellik sayesinde bebeğinizi izlerken sessiz olabileceksiniz. Ana ünitenin sesini kapatabilmenize ancak bebek ağladığında uyarı alabilmenize olarak sağlar.

Sesli uyarı açıksa, ses kapalıyken dördüncü ses seviye ışığı mavi yandığında ana ünite bip sesi çıkarır. Ayrıca, ana ünite ekranının arka ışığı yanar ve ekranda sesli uyarı simgesi () yanıp söner.

- 1 + ve - düğmeleriyle 'Sesli Uyarı'yı seçin.
- 2 Onaylamak için OK düğmesine basın.
- 3 Sesli uyarı kapalıysa, ekranda 'Aç?' mesajı gösterilir. Sesli uyarıyı açmak için OK düğmesine basın. Sesli uyarı açıksa, ekranda 'Kapat?' mesajı gösterilir. Sesli uyarıyı kapatmak için OK düğmesine basın.
- 4 Sesli uyarıyı 'Açık' olarak ayarladıysanız, ana ünitenin ekranında sesli uyarı simgesi () belirir.

Oda sıcaklık aralığının ayarlanması

Not: Sıcaklık aralığını sadece ana ünitenin menüsünde ayarlayabilirsiniz.

Bebek, 16 C° - 20 C° arasında ısıtılmış bir odada rahat bir şekilde uyuyacaktır. Bir bebek, vücut ısısını bir yetişkin gibi ayarlamadığından bu önemlidir. Bebeğin, sıcaklık değişikliklerine uyum sağlaması için zamana ihtiyacı vardır.

Bir sıcaklık aralığı ayarlamazsanız, bebek odasındaki sıcaklık 14 C°'nin altına düştüğünde ya da 30 C°'nin üzerine çıktığında monitör sizi uyaracaktır. Bu durumda, ana ünite ekranının arka ışığı yanar ve ekranda 'Yüksek' ya da 'Düşük' yazısı belirir. Varsayılan minimum ve maksimum sıcaklığı değiştirmek için aşağıdaki talimatları uygulayın.

Not: Bebek odasının sıcaklığı, birbirlerine bağlı iken ana ünitenin ekranında gösterilir.

- 1 + ve - düğmeleriyle 'Sıcaklık' seçin.
- 2 Onaylamak için OK düğmesine basın.
- 3 + ve - düğmeleriyle 'Aralık' seçin.
- 4 Onaylamak için OK düğmesine basın.
- 5 + ve - düğmeleriyle istenen minimum sıcaklığı ayarlayın.
- 6 Onaylamak için OK düğmesine basın.
- 7 + ve - düğmeleriyle istenen maksimum sıcaklığı ayarlayın.
- 8 Onaylamak için OK düğmesine basın.
- 9 Ekranda 'Kaydedildi' mesajı belirir.

Not: Bebek odasındaki sıcaklık, ayarlanan sıcaklık aralığının altına düşer ya da üstüne çıkarsa, ekran sürekli açık kalır. Bu durum, ünitenin daha çok güç tüketmesine sebep olur.

Sıcaklık uyarısı açık/kapalı

Not: Sıcaklık uyarısını sadece ana ünitenin menüsünde açıp kapatabilirsiniz.

Not: Sıcaklık uyarısı çok sık etkinleşiyorsa, ayarlanmış minimum sıcaklığı düşürün ya da ayarlanmış maksimum sıcaklığı yükseltin (bkz. 'Oda sıcaklık aralığını ayarlamak').

Sıcaklık uyarısı açıkken, mevcut oda sıcaklığı ayarlanmış maksimum sıcaklığı aşarsa ya da ayarlanmış minimum sıcaklığın altına düşerse ana ünite bip sesi çıkarır. Ek olarak, ana ünite ekranının arka ışığı yanar ve ekranda 'Yüksek' ya da 'Alçak' mesajı belirir. Minimum ya da maksimum sıcaklık ayarlanmamışsa, oda sıcaklığı 14 C°'nin altına düştüğünde ya da 30 C°'yi aştığında sıcaklık uyarısı verilir.

- 1 + ve - düğmeleriyle 'Sıcaklık' seçin.

- 2 Onaylamak için OK düğmesine basın.
- 3 + ve - düğmeleriyle 'Uyarı' seçin.
- 4 Onaylamak için OK düğmesine basın.
- 5 Sesli uyarı kapalıysa, ekranda 'Aç?' mesajı gösterilir. Sesli uyarıyı açmak için OK düğmesine basın. Sesli uyarı açıksa, ekranda 'Kapat?' mesajı gösterilir. Sesli uyarıyı kapatmak için OK düğmesine basın.

Sıfırlama fonksiyonu

Ana ünite menüsündeki bu fonksiyon, bebek ünitesi ve ana üniteyi aynı anda varsayılan ayarlarına sıfırlamanızı sağlar. Bu fonksiyonu, 'Sık sorulan sorular' bölümündeki önerilerle çözülemeyen bir sorun ortaya çıktığı zaman kullanabilirsiniz.

- 1 + ve - düğmeleriyle 'Sıfırlama'ı seçin.
- 2 Onaylamak için OK düğmesine basın.
 - ▶ Ana ünitenin ekranında 'Onayla?' mesajı belirir.
- 3 Onaylamak için OK düğmesine basın.
 - ▶ Ana ünite kapanır ve tekrar açılır.
 - ▶ Her iki ünite de varsayılan fabrika ayarlarına sıfırlanmıştır.

Varsayılan ayarlar

Ana ünite

- Hoparlör ses seviyesi: 1
- Mikrofon hassasiyeti: 3
- Sesli uyarı: kapalı
- Sıcaklık uyarısı: kapalı
- 'Düşük sıcaklık' uyarısı: 14 C°
- 'Yüksek sıcaklık' uyarısı: 30°C

Bebek ünitesi

- Hoparlör ses seviyesi: 3
- Gece ışığı: kapalı
- Ninni: 1

Aksesuarlar

Kemer klipsi ve boyun askısı

Ana ünitenin pilleri yeterince şarj edilmişse, üniteyi kemer klipsiyle kemerinize veya elbisenizin bel kısmına takarak ya da boyun askısıyla boynunuza asarak, evin içinde ve dışında kullanabilirsiniz. Bu sayede, hareket halindeyken bebeğinizi izleyebilirsiniz.

Kemer klipsinin bağlanması

- 1 Kemer klipsini ana üniteye takın (Şek. 31).

Kemer klipsinin çıkarılması

- 1 Kemer klipsini ana üniteden çekerek çıkarın.

Boyun askısının bağlanması

- 1 Boyun askısının uç kancasını, askı desteğinin arkasındaki delikten geçirin. Boyun askısını uç kancasından geçirin ve boyun askısını çekerek sıkılaştırın (Şek. 32).

Boyun askısının çıkarılması

- 1 Boyun askısını uç kancasından geçirin ve uç kancasını askı desteğinin arkasındaki delikten çekin.

Temizlik ve bakım

Ana üniteyi ve bebek ünitesini suya batırmayın ve musluğun altında yıkamayın.

Temizleme spreyi veya sıvı temizleyiciler kullanmayın.

- 1 Bebek ünitesi elektrik şebekesine bağlıysa fişten çekin ve ana üniteyi şarj cihazından çıkarın.
- 2 Ana üniteyi ve bebek ünitesini nemli bir bezle temizleyin.

Ana üniteyi, fişi prize takılı olan şarj cihazına geri yerleştirmeden önce kuru olduğundan emin olun.

- 3 Şarj cihazını kuru bir bezle silerek temizleyin.
- 4 Adaptörleri kuru bir bezle silerek temizleyin.

Saklama

- Bebek ünitesini bir süre kullanmayacaksanız, bebek ünitesindeki şarj edilemeyen pilleri ve ana üniteye şarj edilebilir pilleri çıkarın. Ana üniteyi, bebek ünitesini, ana ünitenin şarj cihazını ve adaptörleri serin ve kuru bir ortamda saklayın.

Değiştirme

Bebek ünitesi

Piller

Bebek ünitesinin şarj edilemeyen pilleri yerine sadece dört adet şarj edilemeyen 1,5V R6 AA pil kullanın.

Not: Philips şarj edilemeyen pillerini kullanmanızı şiddetle tavsiye ederiz.

Adaptör

Bebek ünitesinin adaptörünü yalnızca orijinaliyle değiştirin. Yeni adaptörü, bayinizden ya da bir Philips servis merkezinden sipariş edebilirsiniz.

- Sadece İngiltere: SSA-5S-09 UK 075040F
- Diğer ülkeler: SSA-5W-09 EU 075040F

Ana ünite

Piller

Ana ünitenin şarj edilebilir pilleri yerine sadece iki adet şarj edilebilir NiMh AAA 900mAh pil kullanın.

Not: Philips şarj edilebilir piller kullanmanızı şiddetle tavsiye ederiz.

Adaptör

Ana ünitenin şarj cihazının adaptörünü yalnızca orijinal bir adaptörle değiştirin. Yeni adaptörü, bayinizden ya da bir Philips servis merkezinden sipariş edebilirsiniz.

- Sadece İngiltere: SSA-5S-09 UK 075040F
- Diğer ülkeler: SSA-5W-09 EU 075040F

Çevre

- Kullanım ömrü sonunda, cihazı normal evsel atıklarınızla birlikte atmayın; bunun yerine, geri dönüşüm için resmi toplama noktalarına teslim edin. Böylece, çevrenin korunmasına yardımcı olursunuz (Şek. 33).

- Şarj edilebilir ve şarj edilemeyen piller çevre kirliliğine yol açabilecek maddeler içermektedir. Şarj edilebilir ve şarj edilemeyen pilleri normal çöplerle birlikte atmayın, bunları resmi bir toplama noktasına teslim edin. Cihazı resmi bir toplama noktasına teslim etmeden önce şarj edilebilir ve şarj edilemeyen pilleri mutlaka çıkarın.

Garanti ve servis

Servise ya da daha fazla bilgiye ihtiyaç duyarsanız veya bir sorunla karşılaşarsanız, www.philips.com/AVENT adresindeki Philips AVENT İnternet sitesini ziyaret edin veya ülkenizde bulunan Philips Müşteri Merkeziyle iletişim kurun (telefon numarasını dünya çapında geçerli garanti belgesinde bulabilirsiniz). Ülkenizde bir Müşteri Merkezi yoksa, yerel Philips bayisine başvurun.

Sıkça sorulan sorular

Bu bölümde cihazla ilgili en sık sorulan sorular bulunmaktadır. Sorunuzun cevabını burada bulamıyorsanız, ülkenizdeki Müşteri Hizmetleri Merkezine başvurun.

Soru	Cevap
Ünitelerin açma/kapama düğmelerine bastığımda bebek ünitesinin güç açık ışığı ve ana ünitenin LINK ışığı neden yanmıyor?	Ana ünitenin pilleri boş ve ana ünite şarj cihazına takılmamış olabilir. Küçük cihazın fişini şarj cihazına, şarj cihazının adaptörünü prize takın ve ana üniteyi şarj cihazına yerleştirin. Daha sonra, bebek ünitesiyle bağlantı kurmak için açma/kapama düğmesine basın.
	Bebek ünitesinin şarj edilemeyen pilleri bitmiş ve bebek ünitesi prize takılmamış olabilir. Şarj edilemeyen pilleri değiştirin ya da bebek ünitesini prize takın. Daha sonra, ana üniteyle bağlantı kurmak için açma/kapama düğmesine basın.
	Bebek ünitesi ve ana ünite birbirlerinin kapsama alanı dışında olabilir. Ana üniteyi, 1 metreden yakın olmamak üzere, bebek ünitesine yaklaşın.
	Ana ünitedeki LINK ışığı halen yanıp sönmeye başlamıyorsa, üniteleri varsayılan ayarlarına döndürmek için sıfırlama fonksiyonunu kullanın.
Ana ünitedeki LINK ışığı neden sürekli kırmızı renkte yanıyor ve neden ekranda 'Bağlantı Yok' mesajı görüntüleniyor?	Bebek ünitesi ve ana ünite birbirinin menzili dışında. Ana üniteyi bebek ünitesine yaklaşın.
	Bebek ünitesi kapanmış olabilir. Bebek ünitesini açın.
Bebek ünitesindeki pil ışığı neden kırmızı renkte yanıp sönmüyor?	Bebek ünitesinin şarj edilemeyen pilleri zayıflamış. Şarj edilemeyen pilleri değiştirin veya bebek ünitesini elektriğe bağlayın (bkz. 'Kullanıma hazırlama' bölümü).
Ana ünite neden bip sesi çıkarıyor?	LINK ışığı sürekli kırmızı renkte yanarken, ekranda 'Bağlantı Yok' mesajı görüntüleniyor ve ana ünite bip sesi çıkarıyorsa, bebek ünitesiyle bağlantı kesilmiş demektir. Ana üniteyi bebek ünitesine yaklaşın.
	Ana ünite bip sesi çıkarırsa ve ekrandaki pil simgesi boşsa, ana ünitenin şarj edilebilir pilleri zayıflıyor demektir. Pilleri şarj edin.

Soru	Cevap
	Sesli uyarı açık durumdayken sesi kapattıysanız, bebek ünitesi bir ses aldığı için dördüncü ses seviyesi ışığı yandığında ana ünite bip sesi çıkarır.
	Oda sıcaklık aralığını ana ünite üzerinde ayarladıysanız ve sıcaklık uyarısı açıksa, sıcaklık ayarlanan seviyenin veya 14 C°'nin altına düştüğünde ya da ayarlanan seviyenin veya 30 C°'nin üzerine çıktığında ana ünite bip sesi çıkarır.
	Bebek ünitesi kapanmış olabilir. Bebek ünitesini açın.
Cihaz neden çok tiz bir ses çıkarıyor?	Üniteler birbirine fazla yakın konumda olabilir. Ana üniteyle bebek ünitesi arasında en az 1 metre/3 feet mesafe olduğundan emin olun.
	Ana ünitenin sesi fazla yüksek bir seviyeye ayarlanmış olabilir. Ana ünitenin ses seviyesini azaltın.
Neden ses duymıyorum/ Neden bebeğimin ağlamasını duymuyorum?	Ana ünitenin ses seviyesi çok düşük veya kapalı olabilir. Ana ünitenin sesini artırın.
	Bebek ünitesinin mikrofon hassasiyeti çok düşük olarak ayarlanmış olabilir. Mikrofon hassasiyet seviyesini, ana ünitenin menüsünden daha yüksek bir seviyeye ayarlayın.
	Bebek ünitesi ve ana ünite birbirinin menzili dışında olabilir. Üniteler arasındaki mesafeyi azaltın.
Ana ünite diğer seslere neden çok hızlı tepki veriyor?	Bebek ünitesi bebeğinizin çıkardığı sesler dışındaki sesleri de alır. Bebek ünitesini bebeğe yaklaştırm (1 metre/3 feet mesafeyi aşmamaya dikkat edin).
	Bebek ünitesinin mikrofon hassasiyeti çok yüksek olarak ayarlanmış olabilir. Mikrofon hassasiyet seviyesini, ana ünitenin menüsünden azaltın.
Ana ünite bebeğin ağlamasına niçin geç tepki veriyor?	Bebek ünitesinin mikrofon hassasiyeti çok düşük olarak ayarlanmış olabilir. Mikrofon hassasiyet seviyesini, ana ünitenin menüsünden yükseltin.
Bebek ünitesindeki şarj edilemeyen piller neden çok çabuk azalıyor?	Bebek ünitesinin mikrofon hassasiyeti ünitenin daha sık aktarım yapmasına sebep olacak şekilde çok düşük olarak ayarlanmış olabilir. Mikrofon hassasiyet seviyesini, ana ünitenin menüsünden azaltın.
	Bebek ünitesinin sesi, ünitenin çok fazla güç harcamasına yol açacak şekilde çok yüksek olarak ayarlanmış olabilir. Bebek ünitesinin ses seviyesini azaltın.
	Gerçek oda sıcaklığından daha düşük bir maksimum oda sıcaklığı ya da gerçek oda sıcaklığından daha yüksek olan bir minimum oda sıcaklığı ayarlamış olabilirsiniz. Bu durumda, bebek ünitesi ana üniteye veri yollamaya devam eder ve daha fazla güç harcar. Bu durum bebek ünitesinin şarj edilemeyen pillerinin çok hızlı bir şekilde zayıflamasına neden olur.
	Gece ışığını açmış olabilirsiniz. Gece ışığını kullanmak istiyorsanız, bebek ünitesini elektrik şebekesine bağlamanızı öneririz.

Soru	Cevap
Ana ünitenin şarj olması neden 8 saatten fazla sürüyor?	Ana ünite şarj etme sırasında açık durumda olabilir. Ana üniteyi şarj işlemi sırasında kapatın.
Bebek monitörünün belirtilen çalışma menzili 330 metre/1000 feet. Neden bebek monitörüm bundan çok daha az bir mesafe içinde çalışıyor?	Belirtilen menzil sadece açık havadaki dış mekanlar için geçerlidir. Evinizin içinde çalışma menzili, aradaki duvar ve/veya tavan sayısı ve türüne göre azalır. Çalışma menzili evin içinde 50 metre/150 feet mesafeye kadardır.
Bağlantı bazen neden kayboluyor? Neden ses kesintileri oluşuyor?	Bebek ünitesi ve ana ünite muhtemelen çalışma menzili sınırına yakın konumda. Farklı bir konum deneyin veya üniteler arasındaki mesafeyi azaltın. Üniteler arasında her seferinde bağlantı sağlanmasının 30 saniye civarında sürdüğünü unutmayın.
Elektrik kesintisi durumunda ne olur?	Ana ünite yeterince şarj edilmiş durumdaysa, elektrik kesintisi halinde şarj ünitesinin içinde ya da dışında çalışmaya devam eder. Bebek ünitesinde pil varsa, elektrik kesintisi durumunda bu ünite de çalışmaya devam eder.
Bebek monitörüm gizlice dinleme ve parazit bakımından güvenilir midir?	Bebek monitörünün DECT teknolojisi, diğer cihazlarla herhangi bir parazit veya gizlice dinlenme olmayacağını garanti eder.
Ana ünitenin çalışma süresinin en az 24 saat olması gerekli. Neden benim ana ünitemin çalışma süresi daha kısa?	Ana ünite ilk defa şarj edildiğinde, çalışma süresi 24 saatten az olur. Şarj edilebilir piller tam kapasiteye ancak dört defa şarj edilip kullanıldıktan sonra erişir.
	Ana üniteyedeki sesin çok yüksek seviyeye ayarlanması, ana ünitenin çok fazla güç harcamasına yol açabilir. Ana ünitenin ses seviyesini azaltın.
	Bebek ünitesinin mikrofon hassasiyeti, ünitenin çok fazla güç harcamasına yol açacak şekilde çok yüksek olarak ayarlanmış olabilir. Mikrofon hassasiyet seviyesini, ana ünitenin menüsünden azaltın.
Ana üniteyi şarj etmeye başladığımda, ana ünite ekranındaki pil simgesi neden kaybolmuyor?	Ana üniteyi ilk kez ya da uzun bir süre kullanmadıktan sonra şarj ettiğinizde, ana ünite ekranındaki pil simgesinin kaybolması birkaç dakika sürebilir.

PHILIPS

Philips Consumer Lifestyle

DOC-SCD530*(Report No. / Numéro du Rapport)***2008***(Year in which the CE mark is affixed / Année au cours de laquelle le marquage CE a été apposé)*

EC DECLARATION OF CONFORMITY

(DECLARATION DE CONFORMITE CE)

We / Nous, PHILIPS CONSUMER LIFESTYLE B.V.
(Name / Nom de l'entreprise)

TUSSENDIEPEN 4, 9206 AD DRACHTEN, THE NETHERLANDS
(address / adresse)

Declare under our responsibility that the electrical product(s):
(Déclarons sous notre propre responsabilité que le(s) produit(s) électrique(s):)

Philips*(brand name, nom de la marque)***SCD510, SCD520, SCD530***(Type version or model, référence ou modèle)***Baby Monitor***(product description, description du produit)*

To which this declaration relates is in conformity with the following harmonized standards:
(Auquel cette déclaration se rapporte, est conforme aux normes harmonisées suivantes)

(title, number and date of issue of the standard / titre, numéro et date de parution de la norme)

EN60950-1: 2001 +am 11:2004
EN50371:2002
ETSI EN 301 489-1 V1.6.1 (2005-09)
ETSI EN 301 489-6 V1.2.1 (2002-08)
ETSI EN 301 406 V1.5.1 (2003-07)

Following the provisions of :

(Conformément aux exigences essentielles et autres dispositions pertinentes de:)

1999/5/EC (R&TTE Directive) *(Directive R&TTE 1999/5/CE)*

And are produced under a quality scheme at least in conformity with ISO 9001 or CENELEC Permanent Documents

(Et sont fabriqués conformément à une qualité au moins conforme à la norme ISO 9001 ou aux Documents Permanents CENELEC)

The Notified Body CETECOM ICT Services GmbH EC

(L'Organisme Notifié)

Identification Number 0682
(Name and number/ nom et numéro)

performed
(a effectué)

Safety and EMC tests
(description of intervention / description de l'intervention)

And issued the certificate, E815547V-EO

*(et a délivré le certificat)**(certificate number / numéro du certificat)*

Remarks:

(Remarques:)

Drachten, 30 Sept., 2009.
(place, date / lieu, date)

A. Speelman, Compliance Manager
(signature, name and function / signature, nom et fonction)



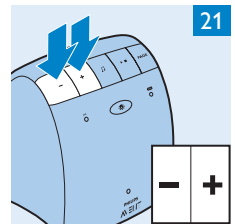
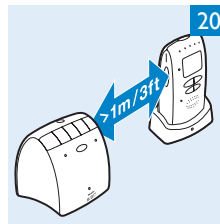
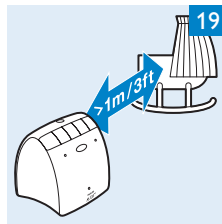
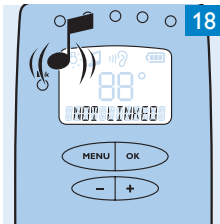
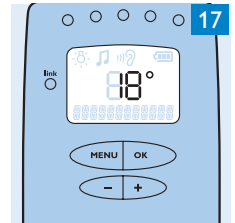
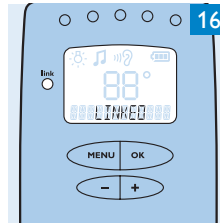
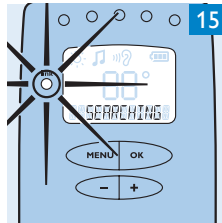
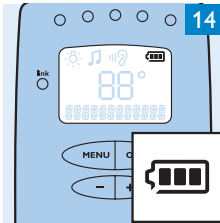
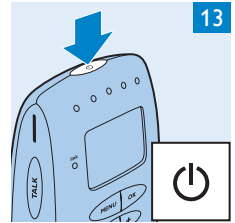
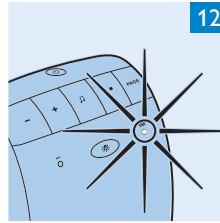
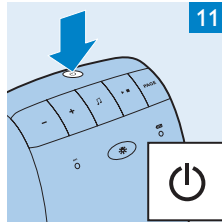
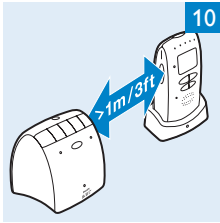
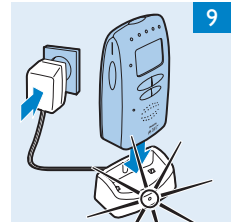
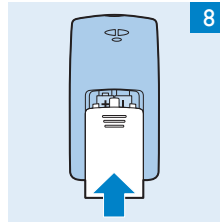
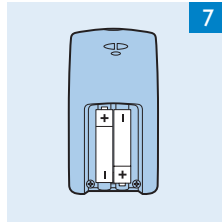
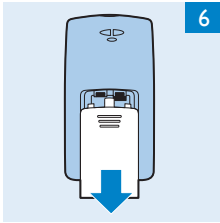
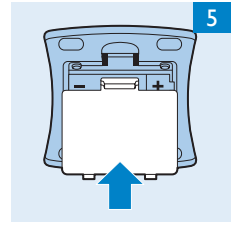
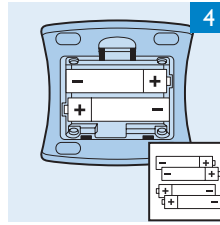
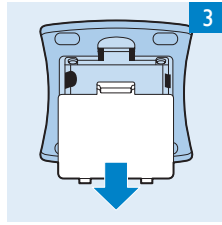
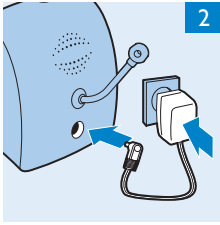

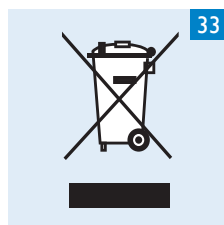
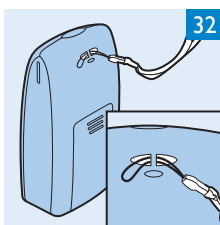
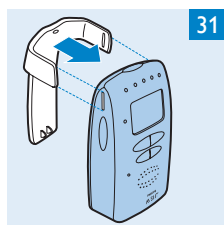
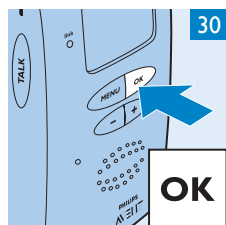
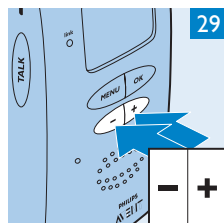
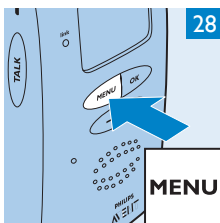
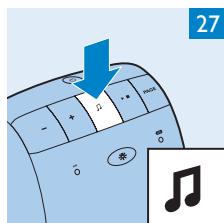
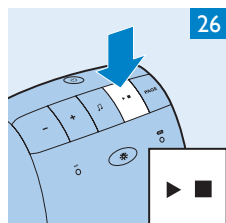
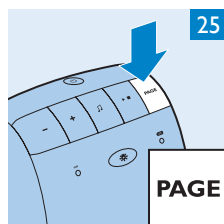
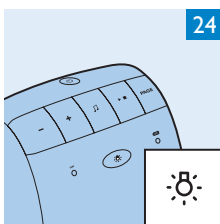
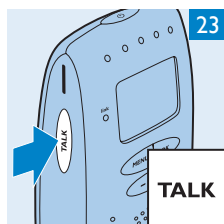
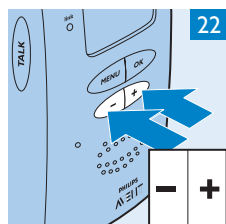



www.philips.com/AVENT

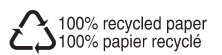

4222.002.6945.3