

Register your product and get support at
www.philips.com/welcome

SCD526



EN	User manual	3
DA	Brugervejledning	19
DE	Benutzerhandbuch	35
EL	Εγχειρίδιο χρήσης	51
ES	Manual del usuario	71
FI	Käyttöopas	87
FR	Mode d'emploi	103

IT	Manuale utente	119
NL	Gebruiksaanwijzing	135
NO	Brukerhåndbok	151
PT	Manual do utilizador	167
SV	Användarhandbok	183
TR	Kullanım kılavuzu	199

PHILIPS

AVENT

Contents

1	Introduction	4
2	Important	4
	Electromagnetic fields (EMF)	5
	Recycling	5
3	Overview	6
	Parent unit	6
	Baby unit	7
	Display	8
4	Get started	8
	Charge the parent unit	8
	Set up the baby unit	9
5	Use your baby monitor	9
	Link the parent unit to the baby unit	9
	Operating modes	10
	Operating range	11
6	Menu functions	11
	Nightlight	11
	Lullaby	11
	Change the microphone sensitivity	12
	ECO mode	12
	Max ECO mode	12
	Temperature alert	13
	Sound alert	13
	Change the language	14
	Temperature scale	14
	Reset	14
7	Optimize the battery life of the parent unit	15
8	Guarantee and service	15
9	Frequently asked questions	16

1 Introduction

Congratulations on your purchase and welcome to Philips AVENT! To fully benefit from the support that Philips AVENT offers, register your product at www.philips.com/AVENT.

Philips AVENT is dedicated to producing caring and reliable products that give parents the reassurance that they need. This Philips AVENT baby monitor provides round-the-clock support by ensuring that you can always hear your baby clearly without any distracting noise. The DECT technology guarantees zero interference and a crystal clear signal between the baby unit and the parent unit. The temperature sensor enables you to monitor the temperature in your baby's room, and offers you personalised settings to help keep your baby's room comfortable.

2 Important

Read this user manual carefully before you use the baby monitor and save the user manual for future reference.

WARNING! To prevent strangulation with the power cord, always keep the baby unit and the power cord out of baby's reach, at least 1 meter/3.5 feet away. Do not use extension cords.

Caution: Risk of explosion, electric shock, short circuit, or leakage

- The apparatus shall not be exposed to dripping or splashing and no objects filled with liquids, such as vases, shall be placed on the apparatus.
- Where the MAINS plug is used as the disconnect device, the disconnect device shall remain readily operable.
- Before you connect the baby monitor to the mains, make sure that the voltage indicated on the adapters of the baby monitor corresponds to the local mains voltage.
- Use the supplied adapter to connect the baby unit to the mains.
- Use the supplied charging dock and adapter to charge the parent unit.
- To prevent electric shock, do not open the housing of the baby unit or parent unit except for the battery compartments.
- Make sure that your hands are dry when you insert or replace batteries.
- For the parent unit, charge the supplied rechargeable batteries as described in this user manual.
- To prevent battery explosion or leakage, which can damage the baby monitor and cause burns and skin or eye irritation:
 - do not recharge non-rechargeable batteries,
 - insert batteries in the right direction (+/-),
 - remove batteries if you are not going to use the product for more than 30 days,

- keep batteries away from excessive heat such as sunshine, fire or the like,
- remove batteries as soon as they run out of power.
- To prevent batteries from heating up or releasing toxic materials, hydrogen, or oxygen, do not:
 - overcharge,
 - short circuit,
 - reverse charge, or
 - mutilate batteries.
- To handle damaged or leaked batteries, wear protective gloves to protect your skin.

Adult supervision

- This baby monitor is intended as an aid. It is not a substitute for responsible and proper adult supervision and should not be used as such.
- Never place the baby unit inside the baby bed or playpen.
- Use the baby monitor within the operating range.
- To prevent overheating, do not cover the baby monitor with a towel, blanket, or any other items.
- When your baby monitor uses a power outlet, make sure that you can easily access the power outlet.
- For their safety, do not allow children to play with the baby monitor.

Storage precautions

- Use and store the baby monitor between 10°C (50°F) and 35°C (95°F). Keep the baby monitor out of direct sunlight.
- If you store batteries in a fridge or freezer, protect them from condensation during storage and defrosting. Before you use the batteries, let them return to room temperature.

Replacement

- If you replace the adapters, use the type of adapters specified in this user manual.
- If you replace the batteries, use the type of batteries specified in this user manual. Replace all the batteries in the unit at the same time.

Electromagnetic fields (EMF)

This Philips AVENT baby monitor complies with all standards regarding electromagnetic fields (EMF). If handled properly and according to the instructions in this user manual, this baby monitor is safe to use based on scientific evidence available today.

Recycling



Your product is designed and manufactured with high quality materials and components, which can be recycled and reused.

When you see the crossed-out wheel bin symbol attached to a product, it means the product is covered by the European Directive 2002/96/EC:



Never dispose of your product with other household waste. Please inform yourself about the local rules on the separate collection of electrical and electronic products. The correct disposal of your old product helps prevent potentially negative consequences on the environment and human health.

Your product contains batteries covered by the European Directive 2006/66/EC, which cannot be disposed of with normal household waste.

When you see the crossed-out wheel bin symbol with the chemical symbol 'Pb', it means that the batteries comply with the requirement set by the directive for lead:



Please inform yourself about the local rules on separate collection of batteries. The correct disposal of batteries helps prevent potentially negative consequences on the environment and human health.

3 Overview

Parent unit

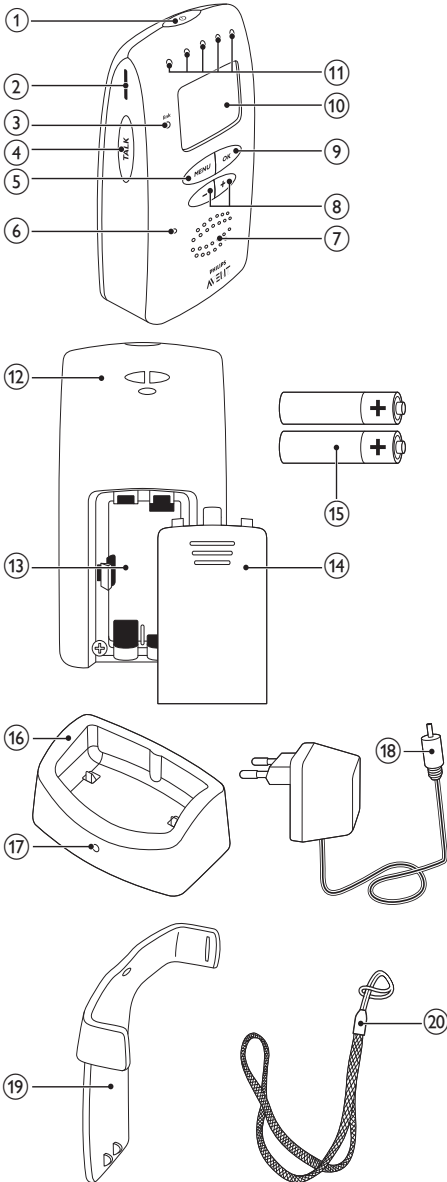

- ①
 - Press and hold to turn the parent unit on or off
- ② Slot for the belt clip
- ③ link
 - In green: The parent unit is linked to the baby unit.
 - In red flashing: The parent unit is searching for the baby unit.
- ④ TALK
 - Press and hold to enable the talk function
- ⑤ MENU
 - Press to access or exit the menu
 - Press to return to the upper level of a submenu
- ⑥ Microphone
- ⑦ Speaker
- ⑧ -/+
 - Press to change the volume
 - Press to select an option in the menu
- ⑨ OK
 - Press to confirm the selection in the menu
- ⑩ Display
- ⑪ Sound level lights
- ⑫ Neck strap holder
- ⑬ Compartment for the batteries
- ⑭ Lid of battery compartment
- ⑮ Two NiMH AAA 850mAh rechargeable batteries (included)
- ⑯ Charging dock
- ⑰ Charging indicator
- ⑱ AC/DC adapter
 - Input:100-240V AC
 - Output: 7.5V DC, 500 mA
 - Model number: For U.K., S004LB0750050; For the other European countries, S004LV0750050
- ⑲ Belt clip
- ⑳ Neck strap

Baby unit

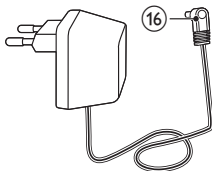
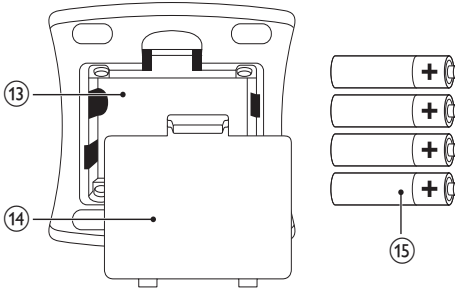
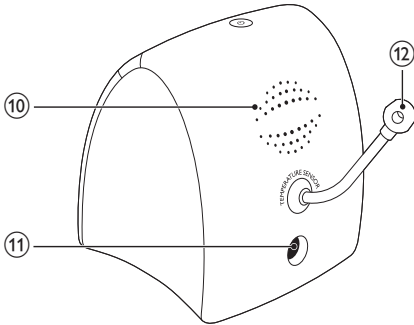
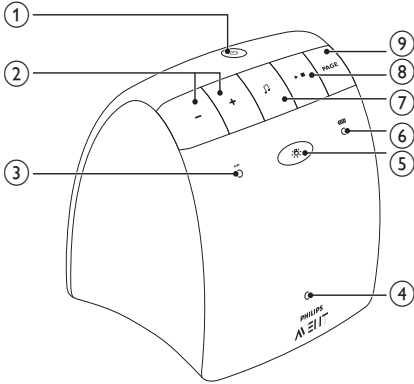

- ①
 - Press and hold to turn the baby unit on or off
- ②
 - Press to change the volume
- ③
 - In green: The baby unit is turned on.
- ④ **Microphone**
- ⑤
 - Press to turn the nightlight on or off
- ⑥
 - In green: The baby unit is running on batteries.
 - In red flashing: The batteries are low in power.
- ⑦
 - Press to toggle through the playlist
 - Press to play the next lullaby
- ⑧
 - Press to play or stop a lullaby
- ⑨ **PAGE**
 - Press to locate the parent unit
 - Press to stop paging alerts on the parent unit
- ⑩ **Speaker**
- ⑪ **Connector for the AC/DC adapter**
- ⑫ **Temperature sensor**
- ⑬ **Battery compartment**
- ⑭ **Lid of battery compartment**
- ⑮ **Four 1.5 V R6 AA non-rechargeable batteries (not included)**
- ⑯ **AC/DC adapter**
 - Input: 100-240V AC
 - Output: 7.5V DC, 400 mA
 - Model number: For U.K., S004LB0750040; For the other European countries, S004LV0750040

Display

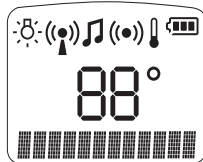

- 🌙: The nightlight is on.
- 🎵: ECO mode or Max ECO mode is enabled.
- 🎶: A lullaby is playing.
- 🗣️: The sound alert is enabled.
- 🌡️: The temperature alert is enabled.
- 88°C/88°F: Indicates the room temperature (in Celsius or Fahrenheit).
- 🔋: Indicates the battery level and the charging status.
- 📊: Indicates the volume or microphone sensitivity.
- [Searching]: The parent unit is searching for the baby unit.
- [Linked]: The parent unit is linked to the baby unit.
- [Not Linked]: The parent unit is not linked to the baby unit.
- [High]: The room temperature is above the maximum temperature set in the menu.
- [Low]: The room temperature is below the minimum temperature set in the menu.
- [Paused]: The lullaby is paused.
- [Talk]: The talk function is in use.
- [Off]: The volume on the parent unit is turned off.

4 Get started

Charge the parent unit

Note

- Make sure that the parent unit is disconnected from the mains and turned off.

- 1 Remove the lid of the battery compartment.
- 2 Insert the supplied rechargeable batteries with the correct polarity (+/-) as indicated.

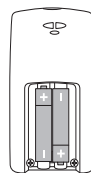

- 3 Reattach the lid.
- 4 Connect the supplied adapter to the charging dock and to the mains socket.
- 5 Place the parent unit in the charging dock to start charging.
 - ↳ The charging indicator lights up red, and the battery symbol indicates the charging status.

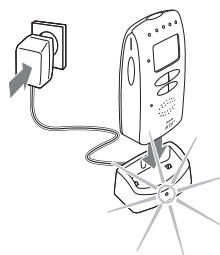

- ↳ When the batteries are fully charged, the full battery symbol 🔋 is displayed.

Tip

- The rechargeable batteries only reach the full capacity after you charge them for four times.
- For the first 4 times, the charging time is 10 hours, and the operating time is less than 24 hours.
- The normal charging time is 8 hours, and the normal operating time is 24 hours.

Set up the baby unit

You can connect the baby unit to the mains or insert non-rechargeable batteries to operate it.

- 1 Before you connect the baby unit to the mains socket, remove the lid of the battery compartment.
- 2 Insert four non-rechargeable 1.5V R6 AA batteries with the correct polarity (+/-) as indicated.

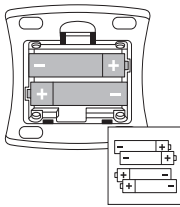

- 3 Reattach the lid.
- 4 Connect the supplied adapter to the baby unit and to the mains socket.

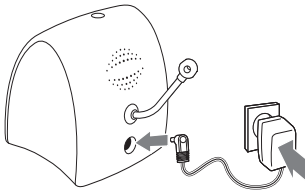

Tip

- For added reassurance, insert non-rechargeable batteries to guarantee a backup in case of power supply failure.

5 Use your baby monitor

Link the parent unit to the baby unit

- 1 Press and hold the \odot button on the baby unit for two seconds.
 - ↳ The baby unit turns on, and all indicators on the baby unit light up briefly.

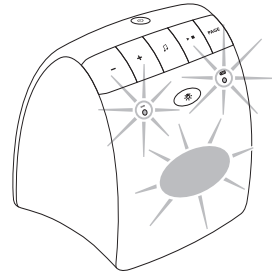

- 2 Press and hold the \odot button on the parent unit for two seconds.
 - ↳ The parent unit turns on, and all indicators on the parent unit light up briefly.

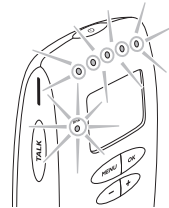

- ↳ The **link** indicator flashes red and the parent unit starts to search for the baby unit. **[Searching]** is displayed.
- ↳ When link is established, the **link** indicator lights up green. **[Linked]** is displayed.

- ↳ If no link is established, the link indicator flashes red, and [Not Linked] is displayed. The parent unit beeps from time to time.

Position the baby monitor:

- 1 Keep the baby unit and the mains cord at least 1 metre/3.5 feet away from your baby.

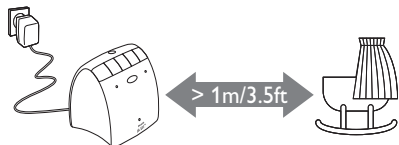

- 2 Keep the parent unit at least 1.5 metres/5 feet away from the baby unit to prevent acoustic feedback.

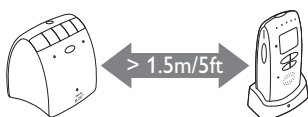

- 3 Use the parent unit in the operating range of the baby monitor.

Tip

- It takes about 15 seconds to establish the link between the parent unit and the baby unit.
- **In normal/ECO mode:** When the parent unit is out of range, the parent unit beeps from time to time. The link indicator on the parent unit flashes red, and [Not Linked] is displayed.
- **In Max ECO mode:** The link indicator on the parent unit does not light up. When the parent unit is out of range, there are **no alerts** on the parent unit. You can press any button on the parent unit to activate the link check manually: When the parent unit is within range, you can use all functions. When the parent unit is out of range, [Not Linked] is displayed.
- The battery symbol  flashes and a beep tone occurs 30 minutes before the batteries run out of power.

Operating modes

This baby monitor can be operated using three different modes:

- Normal mode
- ECO mode
- Max ECO mode

The two ECO modes allow you to reduce or turn off the DECT signal, to save energy and transmission power.

When using these modes, the way the baby monitor checks and informs you about the status of your link is different.

	Normal	ECO	Max ECO
Link check	Auto.	Auto.	Manual
link indicator that lights up	✓	✓	✗
Alerts when out of range	✓	✓	✗

For instructions on how to manually check your link, see Section 'Link the parent unit to the baby unit'.

Operating range

- **In normal or Max ECO mode:**
 - Outdoors: up to 330 metres/1000 feet
 - Indoors: up to 50 metres/150 feet
- **In ECO mode:**
 - Outdoors: up to 260 metres/850 feet
- The operating range varies depending on the surroundings and other factors that cause interference. For interference from wet and moist materials, the range loss is up to 100%. For interference from dry materials, see the following table:

Dry materials	Material thickness	Loss of range
Wood, plaster, cardboard, glass (without metal, wires, or lead)	< 30 cm/12 in	0-10%
Brick, plywood	< 30 cm/12 in	5-35%
Reinforced concrete	< 30 cm/12 in	30-100%
Metal grilles or bars	< 1 cm/0.4 in	90-100%
Metal or aluminium sheets	< 1 cm/0.4 in	100%

6 Menu functions

All the functions described in the following sections can be operated through the menu of the parent unit.

Nightlight

- 1 Press **MENU** on the parent unit.
↳ **[Light]** is displayed.
- 2 Press **OK** to confirm.
- 3 If **[On?]** is displayed, press **OK** to turn on the nightlight.
 - If **[Off?]** is displayed, press **OK** to turn off the nightlight.

Lullaby

To play:

- 1 Press **MENU** on the parent unit.
- 2 Press **+** until **[Lullaby]** is displayed.
- 3 Press **OK** to confirm.
- 4 Press **-/+** to select a lullaby.
 - Select **[Lullaby]** 1 to 5 to play the lullaby.
 - Select **[Play All]** to play all the five lullabies in a loop for five times.
- 5 Press **OK** to confirm.



Tip

- A selected lullaby plays for 10 to 15 minutes, unless you stop it.

To pause/To resume:

- 1 Press **OK**.

To stop before the auto stop:

- 1 Repeat the first three steps as you do to play a lullaby.
↳ **[Stop]** is displayed.
- 2 Press **OK** to stop the lullaby.

Change the microphone sensitivity

- 1 Press **MENU** on the parent unit.
- 2 Press **+** repeatedly until **[Sensitivity]** is displayed.
- 3 Press **OK** to confirm.
- 4 Press **-/+** to change the microphone sensitivity.
- 5 Press **OK** to confirm.

ECO mode

When you are close to your baby, you can enable ECO mode. The baby monitor consumes less energy and reduces the DECT signal, but still ensures that you can hear your baby clearly without any distracting noise. For the operating range in ECO mode, see Section 'Operating range'.

Note

- Make sure that the parent unit is linked to the baby unit.

To enable ECO mode:

- 1 Press **MENU** on the parent unit.
- 2 Press **+** repeatedly until **[ECO modes]** is displayed.
- 3 Press **OK** to confirm.
 - If **[ECO]** is displayed, press **OK** to enable ECO mode.
 - If **[Off]** is displayed, press **+** to select **[ECO]**, and then press **OK** to enable ECO mode.

↳ The parent unit reboots, and the symbol  is displayed.

To disable ECO mode:

- 1 Repeat the first three steps as you do to enable ECO mode.

↳ **[Off]** is displayed.

- 2 Press **OK** to return to normal mode.

↳ The parent unit reboots, and the symbol  disappears.

Max ECO mode

When your baby is sound asleep, you can enable Max ECO mode. In Max ECO mode, the baby monitor turns off the DECT signal, so it uses no transmission power. Once your baby wakes up and makes a sound, the baby unit automatically restores the full link to the parent unit when it is within range.

Caution

- In Max ECO mode, the temperature reading, alert, and scale options do not function on the parent unit.
- When Max ECO mode is enabled, the **link** indicator does not light up. When the baby monitor is out of range, you will not get alerts on the parent unit. To check if the baby monitor is out of the operating range, press any button on the parent unit to activate the link check.

Note

- Make sure that you use the parent unit and the baby unit in the operating range. For the operating range in Max ECO mode, see Section 'Operating range'.
- Make sure that the microphone sensitivity is set between Level 1 and Level 4.

To enable Max ECO mode:

- 1 Press **MENU** on the parent unit.
- 2 Press **+** repeatedly until **[ECO modes]** is displayed.
- 3 Press **OK** to confirm.
- 4 Press **+** to select **[Max ECO]**.
- 5 Press **OK** to confirm.

↳ **[! NO ALERTS IN Max ECO, OK?]** is displayed.
- 6 Press **OK** to enable Max ECO mode.

- ↳ The parent unit reboots automatically and enters Max ECO mode.
- ↳ Then, the **link** indicator turns off, and the symbol (🔗) and the message **[No alert if out of range]** are displayed.

To disable Max ECO mode:

- 1 Repeat the first three steps as you do to enable Max ECO mode.
 - ↳ **[Off]** is displayed.
- 2 Press **OK** to return to normal mode.
 - ↳ The parent unit reboots and returns to normal mode.



Tip

- Turning the baby monitor on and off will not change the operating mode.

Temperature alert

With the temperature alert enabled, the parent unit beeps when the actual room temperature exceeds the set maximum temperature or drops below the set minimum temperature.

To enable the temperature alert:

- 1 Press **MENU** on the parent unit.
- 2 Press **+** repeatedly until **[Temperature]** is displayed.
- 3 Press **OK** to confirm.
- 4 Press **+** to select **[Alert]**.
- 5 Press **OK** to confirm.
 - ↳ **[On?]** is displayed.
- 6 Press **OK** to enable the alert.
 - ↳ **↓** is displayed.

To disable the temperature alert:

- 1 Repeat the first five steps as you do to enable the temperature alert.
 - ↳ **[Off?]** is displayed.
- 2 Press **OK** to disable the temperature alert.

Temperature range



Note

- A baby sleeps comfortably at a temperature between 16°C/61°F and 20°C/68°F.
- The temperature range can be set between 10°C/50°F and 37°C/99°F.

- 1 Press **MENU** on the parent unit.
- 2 Press **+** repeatedly until **[Temperature]** is displayed.
- 3 Press **OK** to confirm.
- 4 Press **+** to select **[Range]**.
- 5 Press **OK** to confirm.
- 6 Press **-/+** to set the minimum temperature for alerting.
- 7 Press **OK** to confirm.
- 8 Press **-/+** to set the maximum temperature for alerting.
- 9 Press **OK** to confirm.

Sound alert

In sound alert mode, the parent unit beeps as soon as the fourth sound level light illuminates.



Note

- To enable the sound alert, make sure that you turn off the volume on the parent unit.

- 1 Press **MENU** on the parent unit.
- 2 Press **+** repeatedly until **[Alert settings]** is displayed.
- 3 Press **OK** to confirm.
 - ↳ **[Sound Alert]** is displayed.
- 4 Press **OK** to confirm.
- 5 If **[On?]** is displayed, press **OK** to enable sound alert mode.
 - If **[Off?]** is displayed, press **OK** to disable sound alert mode.

Change the language

- 1 Press **MENU** on the parent unit.
- 2 Press + repeatedly until **[Settings]** is displayed.
- 3 Press **OK** to confirm.
↳ **[Language]** is displayed.
- 4 Press **OK** to confirm.
- 5 Press -/+ to select a language.
- 6 Press **OK** to confirm.

Temperature scale

- 1 Press **MENU** on the parent unit.
- 2 Press + repeatedly until **[Settings]** is displayed.
- 3 Press **OK** to confirm.
- 4 Press + to select **[Temp Scale]**.
- 5 Press **OK** to confirm.
- 6 Press -/+ to select **[Celsius]** or **[Fahrenheit]**.
- 7 Press **OK** to confirm.

Reset

- 1 Press **MENU** on the parent unit.
- 2 Press + repeatedly until **[Settings]** is displayed.
- 3 Press **OK** to confirm.
- 4 Press + to select **[Reset]**.
- 5 Press **OK** to confirm.
↳ **[Confirm?]** is displayed.
- 6 Press **OK** to reset the baby monitor.
↳ The parent unit reboots, and the baby monitor is set to the default settings:

Parent unit

- Language: English
- Loudspeaker volume: 1
- Microphone sensitivity: 5
- Sound alert: off
- Temperature alert: off
- Minimum temperature for alerting: 14°C/57°F
- Maximum temperature for alerting: 35°C/95°F
- Temperature scale: Celsius
- Energy save mode: off

Baby unit

- Loudspeaker volume: 3
- Nightlight: off
- Lullaby: off

7 Optimize the battery life of the parent unit

- Recharge the parent unit when you see the low battery icon or hear the low battery alert tone. Fully recharge the parent unit before you use it again, as completely draining the rechargeable batteries may reduce their life.
- Remove the rechargeable batteries from the parent unit if you are not going to use it for a week or longer.
- Always fully recharge the parent unit after a long period of disuse.
- Remove the parent unit from the charging dock after it is fully charged.
- If the rechargeable batteries of your parent unit reach the end of the life and cannot be recharged again, and if your baby monitor is still within the warranty period, you can take the rechargeable batteries to your dealer or a Philips service centre to have them replaced.

8 Guarantee and service

If you need service or information or if you have a problem, please visit the Philips AVENT website at www.philips.com/AVENT welcome or contact the Philips Consumer Care Centre in your country. You can find the phone number of the Philips Consumer Care Centre in the worldwide guarantee leaflet. If there is no Philips Consumer Care Centre in your country, please visit the local Philips dealer.

9 Frequently asked questions

Why doesn't the link indicator on the parent unit light up when I press \odot on the parent unit?

- Charge the parent unit.
- Max ECO mode is enabled. Turn off Max ECO mode, and check the link between the parent unit and the baby unit. For details, see Section '**Link the parent unit to the baby unit**'.
- Reset the parent unit to the default settings.

Why doesn't the on indicator on the baby unit light up when I press \odot on the baby unit?

- Replace the batteries in the baby unit or connect the baby unit to a power supply.

Why doesn't the charging indicator on the charging dock light up when I start to recharge the parent unit?

- It takes a few minutes before the battery indicator lights up especially when the parent unit is charged for the first time or not in use for a long period of time.

Why does the parent unit beep?

- If the parent unit beeps while the **link** indicator flashes red, move the parent unit closer to the baby unit to re-establish link between the parent unit and the baby unit.
- If the parent unit beeps and the battery symbol flashes, recharge the parent unit.
- If the baby unit is turned off, turn on the baby unit.
- If the sound alert is enabled, the parent unit beeps whenever the fourth sound level light illuminates.
- If [**High**] or [**Low**] is displayed, adjust the room temperature.

Why doesn't the baby monitor alert me when I am out of range?

- The baby monitor is in Max ECO mode. In Max ECO mode, there are no out-of-range alerts on the parent unit.
- The parent unit is turned off.

Why isn't the temperature reading displayed on my parent unit?

- The baby monitor is in Max ECO mode. In Max ECO mode, there is no temperature reading on the parent unit, and the temperature alert and scale options do not function.

Why does the parent unit generate a high-pitched noise?

- Position the parent unit and the baby unit with a minimum distance of 1.5 metres/5 feet. It takes a few seconds for the acoustic suppression to activate.
- Decrease the volume of the parent unit.

Why don't I hear a sound? Why can't I hear my baby cry?

- Increase the volume of the parent unit.
- Increase the microphone sensitivity.
- Reduce the distance between the baby and the baby unit.
- Check the link between the parent unit and the baby unit. If you use the baby monitor beyond the operating range, move the parent unit closer to the baby unit to re-establish the link.
- Max ECO mode is enabled, and the parent unit is out of range. Press any button on the parent unit to activate the link check.

Is my baby monitor secure from eavesdropping and interference?

- The DECT technology of this baby monitor guarantees no interference from other equipment and no eavesdropping.

Why does the parent unit react too quickly to other sounds?

- Remove the sound sources away from the baby unit.
- Decrease the microphone sensitivity.

Why does the parent unit react slowly to the baby's crying?

- Make sure that the microphone of the baby unit faces the baby.
- Move the baby unit closer to your baby with a minimum distance of 1 metre/3.5 feet.
- Increase the microphone sensitivity.
- Turn off Max ECO mode.

Why do the non-rechargeable batteries of the baby unit run low quickly? How can I save battery power?

- Connect the baby monitor to the mains, and then use it.
- Decrease the speaker volume or the microphone sensitivity.
- Turn off the temperature alert function.
- When the baby unit is not in use, turn off the nightlight and the baby unit.
- Enable ECO mode.

The specific operating range of the baby monitor is 330 metres/1000 feet. Why does my baby monitor manage a much smaller distance than that?

- The specified range is only valid outdoors in open air.

Why is the operating time of my parent unit shorter than 24 hours?

- When the parent unit is charged for the first 4 times, the operating time is less than 24 hours. The rechargeable batteries only reach the full capacity after you charge and discharge them at least 4 times.
- Decrease the volume and the microphone sensitivity.

Why does the charging time of the parent unit exceed 8 hours?

- For the first time or after a long period of disuse, the charging time is 10 hours.
- Switch off the parent unit during charging.

What happens during a power failure?

- If the parent unit is sufficiently charged and there are batteries in the baby unit, the baby monitor continues to operate during a power failure.

Why does the battery icon not appear on the LCD display of my parent unit when I place it in the charging dock?

- When you place your parent unit in the charging dock, the charging indicator lights up red, indicating that the parent unit is charging. Although your parent unit is charging, it may take some time, sometimes up to one hour, for the LCD screen to display the battery charging icon, indicating the charging status.

Why does my parent unit not turn on when I place it on the charging dock?

- Your battery may be flat. It may take up to one hour before you can use your baby monitor again. In that case, we recommend you to fully recharge your battery before use.

Indholdsfortegnelse

1	Indledning	20
----------	-------------------	----

2	Vigtigt	20
	Elektromagnetiske felter (EMF)	21
	Genanvendelse	21

3	Oversigt	22
	Forældreenhed	22
	Babyenhed	23
	Skærm	24

4	Kom godt i gang	24
	Oplad forældreenheden	24
	Konfigurer babyenheden	25

5	Brug din babyalarm	25
	Forbind forældreenheden med babyenheden	25
	Driftstilstande	26
	Senderækkevidde	27

6	Menufunktioner	27
	Natlampe	27
	Vuggeviser	27
	Juster mikrofonens følsomhed	28
	ECO-modus	28
	Max ECO-modus	28
	Temperaturalarm	29
	Lydalarm	29
	Skift sprog	30
	Temperaturskala	30
	Genindstil	30

7	Optimer batterilevetiden for forældreenheden	31
----------	---	----

8	Garanti og service	31
----------	---------------------------	----

9	Ofte stillede spørgsmål (FAQ)	32
----------	--------------------------------------	----

1 Indledning

Tillykke med dit køb, og velkommen til Philips AVENT! Hvis du vil have fuldt udbytte af den support, Philips AVENT tilbyder, kan du registrere dit produkt på www.philips.com/AVENT.

Philips AVENT sætter en ære i at producere pålidelige produkter, der kan give forældre den tryghed, de har brug for. Denne Philips AVENT-babyalarm hjælper dig døgnet rundt ved at sikre, at du altid kan høre dit barn klart og tydeligt uden forstyrrende støj. DECT-teknologien garanterer, at der ikke forekommer interferens, og den giver et krystalklart signal mellem babyenhed og forældreenhed. Temperatursensoren gør det muligt for dig at holde øje med temperaturen i børneværelset, og sensorens personlige indstillinger hjælper dig med at holde børneværelset behageligt.

2 Vigtigt

Læs denne brugervejledning omhyggeligt igennem, inden babyalarmen tages i brug. Gem brugervejledningen til eventuel senere brug.

ADVARSEL! For at forebygge kvælning i ledningen skal babyenheden og ledningen altid holdes uden for barnets rækkevidde, mindst 1 meter væk. Brug ikke forlængerledninger.

Advarsel: Risiko for eksplosion, elektrisk stød, kortslutning eller lækage

- Apparatet må ikke udsættes for dryp eller stænk, og der må ikke placeres genstande fyldt med væske - f.eks. vaser - på apparatet.
- Hvis strømstikket bruges til at afbryde enheden, forbliver enheden parat til betjening.
- Før du slutter babyalarmen til strømforsyningen, skal du sikre dig, at den angivne netspænding på adapterne for babyalarmen svarer til den lokale netspænding.
- Brug den medfølgende adapter til at slutte babyalarmenheden til strømforsyningen.
- Brug den medfølgende opladerholder og adapter til at genoplade forældreenheden.
- For at undgå elektrisk stød må du ikke åbne babyenheden eller forældreenheden bortset fra batterirummene.
- Sørg for, at dine hænder er helt tørre, når batterier isættes eller udskiftes.
- Oplad de medfølgende batterier til forældreenheden som beskrevet i denne brugervejledning.
- For at undgå batteriekspllosion eller -lækage, som kan beskadige babyalarmen og forårsage medføre forbrændinger og hud- eller øjenirritation skal du:
 - undgå at genoplade batterier, der ikke er genopladelige,
 - isætte batterierne korrekt (+/-),
 - fjerne batterierne, hvis du ikke skal bruge produktet i mere end 30 dage,
 - holde batterierne væk fra stærk varme som f.eks. solskin, ild eller lignende,

- fjerne batterierne, så snart de er løbet tør for strøm.
- For at forhindre batterierne i at varme op eller frigive giftige materialer, brint eller ilt, skal du undgå:
 - overopladning,
 - kortslutning,
 - vendte poler eller
 - ødelagte batterier.
- Beskyt huden på hænderne ved at bære beskyttende handsker, når du håndterer beskadigede eller utætte batterier.

Voksenopsyn

- Denne babyalarm er beregnet som et hjælpemiddel. Den kan aldrig være en erstatning for ansvarligt og korrekt forældreopsyn og -overvågning og må ikke bruges som sådan.
- Anbring ikke babyenheden i barnets seng eller kravlegård.
- Brug babyalarmen inden for dens rækkevidde.
- For at undgå overophedning må du ikke dække babyalarmen med et håndklæde, tæppe eller andet.
- Når babyalarmen er sluttet til en stikkontakt, skal du sørge for, at du nemt kan få adgang til stikkontakten.
- Af hensyn til børnenes egen sikkerhed bør de ikke lege med babyalarmen.

Forholdsregler ved opbevaring

- Benyt og opbevar babyalarmen ved en temperatur mellem 10 og 35°C. Hold babyalarmen væk fra direkte sollys.
- Hvis du opbevarer batterier i køleskab eller fryser, skal du beskytte dem mod kondens under opbevaring og optøning. Batterierne skal have stuetemperatur, før du bruger dem.

Udskiftning

- Hvis du udskifter adapterne, skal du bruge den type adaptere, der er angivet i denne brugervejledning.
- Hvis du udskifter batterierne, skal du bruge den type batterier, der er angivet i denne brugervejledning. Udskift alle batterierne i enheden på samme tid.

Elektromagnetiske felter (EMF)

Dette Philips AVENT-apparat overholder alle standarder i forhold til elektromagnetiske felter (EMF). Hvis apparatet håndteres korrekt i henhold til instruktionerne i denne brugervejledning, er det sikkert at bruge baseret på de forskningsresultater, der er adgang til på nuværende tidspunkt.

Genanvendelse



Dit produkt er udviklet og fremstillet i materialer og komponenter af høj kvalitet, som kan genbruges. Når et produkt bærer et affaldsspandssymbol med et kryds på, betyder det, at produktet er underlagt det europæiske direktiv 2002/96/EC:



Bortskaf aldrig produktet sammen med andet husholdningsaffald. Sørg for at kende de lokale regler om separat indsamling af elektriske og elektroniske produkter. Korrekt bortskaffelse af udtjente produkter er med til at forhindre negativ påvirkning af miljøet og menneskers helbred. Dit produkt indeholder batterier, som er omfattet af EU-direktivet 2006/66/EC, og som ikke må bortskaffes sammen med almindeligt husholdningsaffald. Når et produkt bærer et affaldsspandssymbol med et kryds og det kemiske symbol "Pb", betyder det, at batterierne overholder de krav, som fremgår af direktivet vedrørende bly:



Sørg for at kende de lokale regler om separat indsamling af batterier. Korrekt bortskaffelse af batterier er med til at forhindre negativ påvirkning af miljøet og menneskers helbred.

3 Oversigt

Forældreenhed

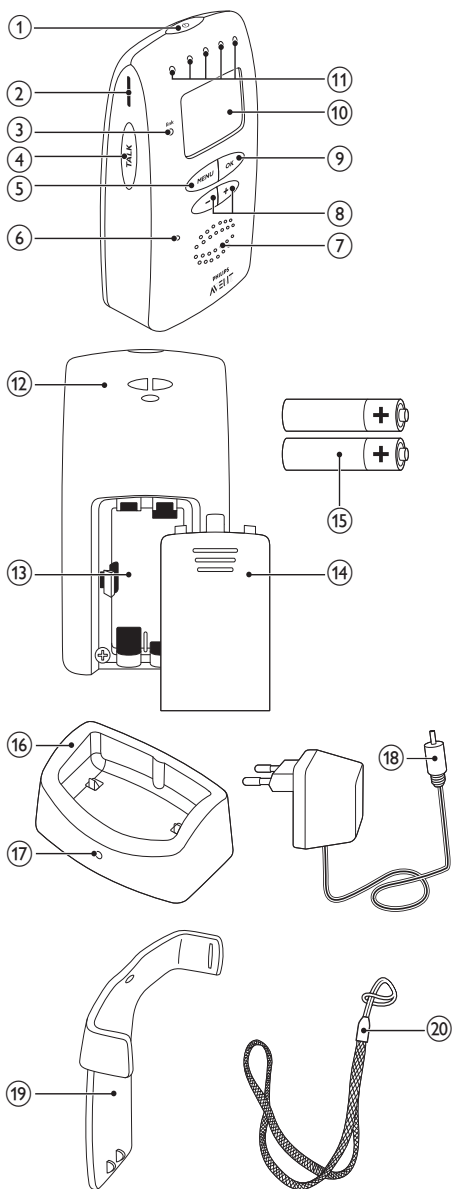

- ① 
 - Tryk på knappen, og hold den inde for at tænde eller slukke for forældreenheden
- ② **Åbning til bælteclips**
- ③ **link**
 - Grøn: Forældreenheden har forbindelse til babyenheden.
 - Blinker rødt: Forældreenheden søger forbindelse til babyenheden.
- ④ **TALK**
 - Tryk og hold nede for at aktivere talefunktionen
- ⑤ **MENU**
 - Tryk for at åbne eller afslutte menuen
 - Tryk for at gå ét niveau op i en undermenu
- ⑥ **Mikrofon**
- ⑦ **Højtaler**
- ⑧ **-/+**
 - Tryk for at ændre lydstyrken
 - Tryk for at vælge et menupunkt
- ⑨ **OK**
 - Tryk for at bekræfte menuvalget
- ⑩ **Skærm**
- ⑪ **Lys, som indikerer lydniveau**
- ⑫ **Halsstroholder**
- ⑬ **Batterium**
- ⑭ **Låg til batterium**
- ⑮ **2 stk. NiMH AAA 850 mAh genopladelige batterier (medfølger)**
- ⑯ **Dockingstation til opladning**
- ⑰ **Opladningsindikator**
- ⑱ **AC/DC-adapter**
 - Input: 100-240 V AC
 - Output: 7,5 V DC, 500 mA
 - Modelnummer: Storbritannien: S004LB0750050, øvrige europæiske lande: S004LV0750050
- ⑲ **Bælteclips**
- ⑳ **Halsrem**

Babyenhed

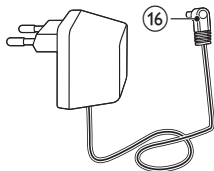
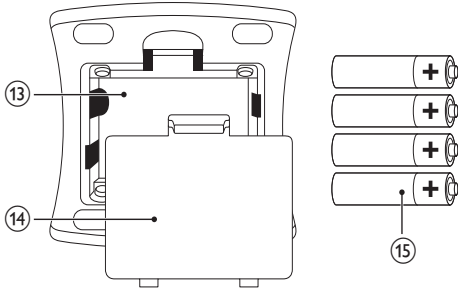
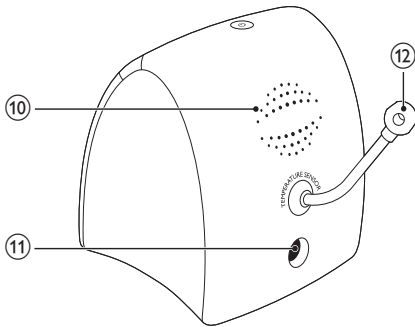
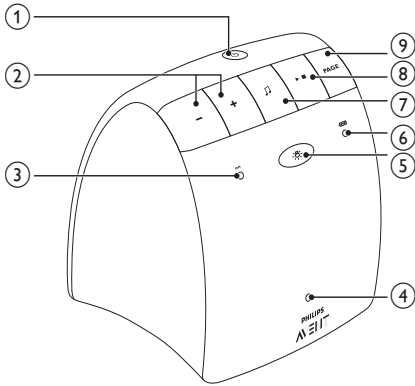

- ①
 - Tryk på knappen, og hold den inde for at tænde eller slukke for babyenheden
- ②
 - Tryk for at ændre lydstyrken
- ③ **on**
 - Grøn: Babyenheden er tændt.
- ④ **Mikrofon**
- ⑤
 - Tryk for at tænde eller slukke for natlyset
- ⑥
 - Grøn: Babyenheden kører på batterier.
 - Blinker rødt: Batterierne er næsten opbrugt.
- ⑦
 - Tryk for at løbe igennem afspilningslisten
 - Tryk for at afspille den næste vuggevise
- ⑧
 - Tryk for at afspille eller stoppe en vuggevise
- ⑨ **PAGE**
 - Tryk for at finde forældreenheden
 - Tryk for at stoppe søgealarmen på forældreenheden
- ⑩ **Højttaler**
- ⑪ **Stik til AC/DC-adapteren**
- ⑫ **Temperatursensor**
- ⑬ **Batterium**
- ⑭ **Låg til batterium**
- ⑮ **4 stk. 1,5 V R6 AA ikke-genopladelige batterier (medfølger ikke)**
- ⑯ **AC/DC-adapter**
 - Input: 100-240 V AC
 - Output: 7,5 V DC, 400 mA
 - Modelnummer: Storbritannien: S004LB0750040, øvrige europæiske lande: S004LV0750040

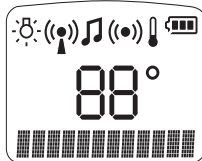

- ☀️: Natlyset er tændt.
- 🌿: ECO-modus eller Max ECO-modus er aktiv.
- 🎵: Der afspilles en vuggevise.
- 🔔: Lydalarmeren er aktiveret.
- 🌡️: Temperaturalarmeren er aktiveret.
- 88°/88°F: Angiver rumtemperaturen (i celsius eller fahrenheit).
- 🔋: Angiver batteriniveau og opladningsstatus.
- 🔊: Angiver lydstyrke eller mikrofonfølsomhed.
- [Searching]: Forældreenheden søger efter babyenheden.
- [Linked]: Forældreenheden har forbindelse til babyenheden.
- [Not Linked]: Forældreenheden har forbindelse til babyenheden.
- [High]: Rumtemperaturen er over den maksimumstemperatur, der er indstillet i menuen.
- [Low]: Rumtemperaturen er under den minimumtemperatur, der er indstillet i menuen.
- [Paused]: Afspilning af vuggevise er på pause.
- [Talk]: Talefunktionen er i brug.
- [Off]: Lydstyrken på forældreenheden er slukket.

4 Kom godt i gang

Oplad forældreenheden

Bemærk

- Sørg for, at forældreenheden er koblet fra strømforsyningen og slukket.

- 1 Tag låget af batterirummet.
- 2 Isæt de medfølgende genopladelige batterier korrekt, og vend dem rigtigt i forhold til symbolerne "+" og "-".

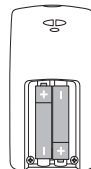

- 3 Sæt låget på igen.
- 4 Slut den medfølgende adapter til opladerholderen og stikkontakten.
- 5 Placer forældreenheden i opladerholderen for at starte opladningen.
 - ↳ Opladeindikatoren lyser rødt, og batterisymbolet indikerer ladestatus.

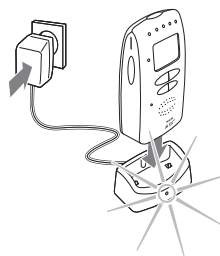

- ↳ Når batterierne er fuldt opladet, vises symbolet for fuldt batteri 🔋.

 Tip

- De genopladelige batterier når først fuld kapacitet efter fire opladninger.
- De første 4 gange er opladningstiden 10 timer, og brugstiden er mindre end 24 timer.
- Den normale opladningstid er 8 timer, og den normale brugstid er 24 timer.

Konfigurer babyenheden

Du kan slutte babyenheden til stikkontakten eller isætte ikke-genopladelige batterier for at anvende den.

- 1 Før du slutter babyenheden til stikkontakten, skal du tage låget af batterirummet.
- 2 Isæt fire ikke-genopladelige 1,5 V R6 AA batterier, og vend dem rigtigt i forhold til symbolerne "+" og "-".

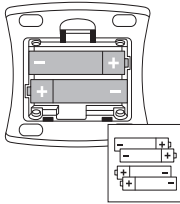

- 3 Sæt låget på igen.
- 4 Slut den medfølgende adapter til babyenheden og stikkontakten.

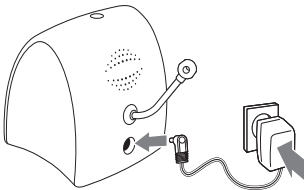

 Tip

- For ekstra sikkerhed skal du isætte ikke-genopladelige batterier som garanti for reservestrøm i tilfælde af strømsvigt.

5 Brug din babyalarm

Forbind forældreenheden med babyenheden

- 1 Tryk på knappen  på babyenheden, og hold den nede i to sekunder.
 - ↳ Babyenheden tændes, og alle indikatorer på babyenheden lyser et kort øjeblik.

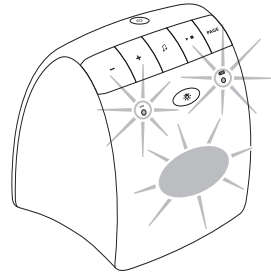

- 2 Tryk på knappen  på forældreenheden, og hold den nede i to sekunder.
 - ↳ Forældreenheden tændes, og alle indikatorer på den lyser et kort øjeblik.

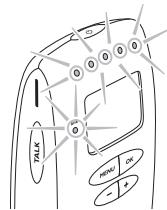

- ↳ Indikatoren **link** blinker rødt, og forældreenheden begynder at søge efter babyenheden. **[Searching]** vises på displayet.
- ↳ Når forbindelsen er etableret, lyser **link**-indikatoren grønt. **[Linked]** vises på displayet.

- ↳ Hvis der ikke er oprettet forbindelse, blinker indikatoren **link** rødt, og **[Not Linked]** vises. Forældreenheden bipper en gang imellem.

Placer babyalarmen:

- 1** Hold babyenheden og netledningen mindst 1 meter væk fra barnet.

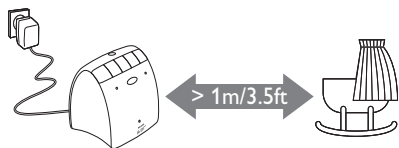

- 2** Hold forældreenheden mindst 1,5 meter væk fra babyenheden for at forhindre akustisk tilbagekobling.

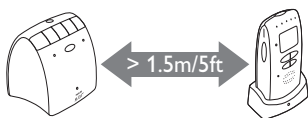

- 3** Brug forældreenheden inden for babyalarmens senderækkevidde.

Tip

- Det tager mindst 15 sekunder at oprette forbindelse mellem forældreenheden og babyenheden.
- **I normal tilstand/ECO-modus:** Når forældreenheden er uden for rækkevidde, bipper forældreenheden fra tid til anden. Indikatoren **link** på forældreenheden blinker rødt, og **[Not Linked]** vises.
- **I Max ECO-modus:** Indikatoren **link** på forældreenheden lyser ikke. Når forældreenheden er uden for rækkevidde, vises der **ingen alarmer** på forældreenheden. Du kan trykke på en hvilken som helst knap på forældreenheden for at aktivere forbindelseskontrollen manuelt: Når forældreenheden er inden for rækkevidde, kan du bruge dens funktionsknapper. Når forældreenheden er uden for rækkevidde, vises **[Not Linked]**.
- Batteriindikatoren  blinker rødt, og der høres en biptone, 30 minutter før batterierne løber tør for strøm.

Driftstilstande

Denne babyalarm kan betjenes i tre forskellige tilstande:

- Normal tilstand
- ECO-modus
- Max ECO-modus

Med de to ECO-modusser kan du reducere eller deaktivere DECT-signalet for at spare energi og sendestyrke.

Når du bruger disse tilstande, varierer den måde, som babyalarmen kontrollerer og informerer dig om forbindelsesstatus på.

	Normal	ECO	Max ECO
Forbindelseskontrol	Auto.	Auto.	Manuel
link- indikator, der tændes	✓	✓	✗
Alarm hvis uden for rækkevidde	✓	✓	✗

Instruktioner om, hvordan du manuelt kontrollerer forbindelsen, fremgår af afsnittet "Forbind forældreenheden til babyenheden".

Senderækkevidde

- **I normal tilstand eller Max ECO-modus:**
 - Udendørs: op til 330 meter
 - Indendørs: op til 50 meter
- **I ECO-modus:**
 - Udendørs: op til 260 meter
- Senderækkevidden varierer afhængigt af omgivelserne og andre faktorer, der kan forårsage interferens. Ved interferens forårsaget af våde og fugtige materialer er tabet af dækningsrækkevidde op til 100 %. Ved interferens forårsaget af tørre materialer henvises til følgende tabel:

Tørre materialer	Materialets tykkelse	Tab af rækkevidde
Træ, gips, pap, glas (uden metal, ledninger eller bly)	< 30 cm	0-10 %
Mursten, krydsfiner	< 30 cm	5-35 %
Armeret beton	< 30 cm	30-100 %
Metalgitter eller -stænger	< 1 cm	90-100 %
Metal- eller aluminiumsplader	< 1 cm	100 %

6 Menufunktioner

Alle funktioner beskrevet i dette afsnit, kan betjenes i forældreenhedens menu.

Natlampe

- 1 Tryk på **MENU** på forældreenheden.
↳ **[Light]** vises på displayet.
- 2 Tryk på **OK** for at bekræfte.
- 3 Hvis **[On?]** vises, skal du trykke på **OK** for at tænde for natlyset.
 - Hvis **[Off?]** vises, skal du trykke på **OK** for at slukke for natlyset.

Vuggevise

Afspilning:

- 1 Tryk på **MENU** på forældreenheden.
- 2 Tryk på **+**, indtil **[Lullaby]** vises.
- 3 Tryk på **OK** for at bekræfte.
- 4 Tryk på **-/+** for at vælge en vuggevise.
 - Vælg **[Lullaby]** 1/2/3/4/5 for at afspille vuggevisen.
 - Vælg **[Play All]** for at afspille alle fem vuggeviser i træk fem gange.
- 5 Tryk på **OK** for at bekræfte.



Tip

- En valgt vuggevise afspilles i 10-15 minutter, med mindre du stopper afspilningen.

Sådan sætter du afspilningen på pause/genoptager afspilningen:

- 1 Tryk på **OK**.

Sådan stopper du afspilningen før automatisk stop:

- 1 Gentag de første tre trin, som du ville gøre, når du afspiller en vuggevise.
↳ **[Stop]** vises på displayet.
- 2 Tryk på **OK** for at stoppe vuggevisen.

Juster mikrofonens følsomhed

- 1 Tryk på **MENU** på forældreenheden.
- 2 Tryk på **+** gentagne gange, indtil **[Sensitivity]** vises.
- 3 Tryk på **OK** for at bekræfte.
- 4 Tryk på **-/+** for at justere mikrofonfølsomheden.
- 5 Tryk på **OK** for at bekræfte.

ECO-modus

Når du befinder dig tæt på din baby, kan du aktivere ECO-modus. Babyalarmen forbruger mindre strøm og reducerer DECT-signalet, men sikrer stadig, at du kan høre dit barn tydeligt uden distraherende støj. Se afsnittet "Senderækkevidde" for at få mere at vide om rækkevidden i ECO-modus.

Bemærk

- Kontroller, om forældreenheden har forbindelse til babyenheden.

Sådan aktiverer du ECO-modus:

- 1 Tryk på **MENU** på forældreenheden.
- 2 Tryk på **+** gentagne gange, indtil **[ECO modes]** vises.
- 3 Tryk på **OK** for at bekræfte.
 - Hvis **[ECO]** vises, skal du trykke på **OK** for at aktivere ECO-modus.
 - Hvis **[Off]** vises, skal du trykke på **+** for at vælge **[ECO]** og derefter trykke på **OK** for at aktivere ECO-modus.

↳ Forældreenheden genstartes, og symbolet  vises.

Sådan deaktiverer du ECO-modus:

- 1 Gentag de første tre trin på samme måde, som du ville gøre for at aktivere ECO-modus.

↳ **[Off]** vises på displayet.

- 2 Tryk på **OK** for at vende tilbage til normal tilstand.

↳ Forældreenheden genstartes, og symbolet  forsvinder.

Max ECO-modus

Når din baby er faldet godt i søvn, kan du aktivere Max ECO-modus. I Max ECO-modus slukker babyalarmen for DECT-signalet, således at der ikke anvendes sendestyrke. Når din baby vågner og laver en lyd, genopretter babyenheden automatisk den fulde forbindelse til forældreenheden, når denne er inden for rækkevidde.

! Advarsel

- I Max ECO-modus er funktionerne til temperaturudlæsning, alarm og skala ikke aktive på forældreenheden.
- Når Max ECO-modus er aktiveret, lyser indikatoren **link** ikke. Når babyalarmen er uden for rækkevidde, modtager du ikke alarmer på forældreenheden. Du kan kontrollere, om babyalarmen befinder sig uden for rækkevidde, ved at trykke på en hvilken som helst knap på forældreenheden for at aktivere forbindelseskontrollen.

Bemærk

- Sørg for at bruge forældreenheden og babyenheden inden for rækkevidden. Se afsnittet "Senderækkevidde" for at få mere at vide om rækkevidden i Max ECO-modus.
- Kontroller, at mikrofonfølsomheden er angivet til en indstilling mellem niveau 1 og niveau 4.

Sådan aktiverer du Max ECO-modus:

- 1 Tryk på **MENU** på forældreenheden.
- 2 Tryk på **+** gentagne gange, indtil **[ECO modes]** vises.
- 3 Tryk på **OK** for at bekræfte.
- 4 Tryk på **+** for at vælge **[Max ECO]**.
- 5 Tryk på **OK** for at bekræfte.

↳ **[! NO ALERTS IN Max ECO, OK?]** vises på displayet.

- 6 Tryk på **OK** for at aktivere Max ECO-modus.
 ↳ Forældreenheden genstartes automatisk og går i Max ECO-modus.
 ↳ Efterfølgende slukkes indikatoren **link**, og symbolet (🔊) og meddelelsen **[No alert if out of range]** vises.

Sådan deaktiverer du Max ECO-modus:

- 1 Gentag de første tre trin på samme måde, som du ville gøre for at aktivere Max ECO-modus.
 ↳ **[Off]** vises på displayet.
- 2 Tryk på **OK** for at vende tilbage til normal tilstand.
 ↳ Forældreenheden genstartes og vender tilbage til normal tilstand.



Tip

- Tænding og slukning af babyalarmen ændrer ikke driftstilstanden.

Temperaturalarm

Når temperaturalarmen er aktiveret, bipper forældreenheden, når den faktiske rumtemperatur overskrider den angivne maksimumstemperatur eller falder til under minimumtemperaturen.

Sådan aktiverer du temperaturalarmen:

- 1 Tryk på **MENU** på forældreenheden.
- 2 Tryk på **+** gentagne gange, indtil **[Temperature]** vises.
- 3 Tryk på **OK** for at bekræfte.
- 4 Tryk på **+** for at vælge **[Alert]**.
- 5 Tryk på **OK** for at bekræfte.
 ↳ **[On?]** vises på displayet.
- 6 Tryk på **OK** for at aktivere alarmen.
 ↳ 🔊 vises på displayet.

Sådan deaktiverer du temperaturalarmen:

- 1 Gentag de samme fem trin, som når du vil aktivere temperaturalarmen.
 ↳ **[Off?]** vises på displayet.
- 2 Tryk på **OK** for at deaktivere temperaturalarmen.

Temperaturområde



Bemærk

- En baby sover behageligt ved en temperatur mellem 16 °C og 20 °C.
- Temperaturområdet kan indstilles til mellem 10 °C og 37 °C.

- 1 Tryk på **MENU** på forældreenheden.
- 2 Tryk på **+** gentagne gange, indtil **[Temperature]** vises.
- 3 Tryk på **OK** for at bekræfte.
- 4 Tryk på **+** for at vælge **[Range]**.
- 5 Tryk på **OK** for at bekræfte.
- 6 Tryk på **-/+** for at angive minimumtemperaturen for alarm.
- 7 Tryk på **OK** for at bekræfte.
- 8 Tryk på **-/+** for at angive maks. temperaturen for aflæsning.
- 9 Tryk på **OK** for at bekræfte.

Lydalarm

I lydalarmtilstand bipper forældreenheden, så snart den fjerde lydniveauindikator tændes.



Bemærk

- Når du aktiverer lydalarmlarmen, skal du kontrollere, at du har slukket for lydstyrken på forældreenheden.

- 1 Tryk på **MENU** på forældreenheden.
- 2 Tryk på **+** gentagne gange, indtil **[Alert settings]** vises.

- 3 Tryk på **OK** for at bekræfte.
↳ **[Sound Alert]** vises på displayet.
- 4 Tryk på **OK** for at bekræfte.
- 5 Hvis **[On?]** vises, skal du trykke på **OK** for at aktivere lydalarmtilstanden.
 - Hvis **[Off?]** vises, skal du trykke på **OK** for at deaktivere lydalarmtilstanden.

Skift sprog

- 1 Tryk på **MENU** på forældreenheden.
- 2 Tryk på + gentagne gange, indtil **[Settings]** vises.
- 3 Tryk på **OK** for at bekræfte.
↳ **[Language]** vises på displayet.
- 4 Tryk på **OK** for at bekræfte.
- 5 Tryk på -/+ for at vælge et sprog.
- 6 Tryk på **OK** for at bekræfte.

Temperaturskala

- 1 Tryk på **MENU** på forældreenheden.
- 2 Tryk på + gentagne gange, indtil **[Settings]** vises.
- 3 Tryk på **OK** for at bekræfte.
- 4 Tryk på + for at vælge **[Temp Scale]**.
- 5 Tryk på **OK** for at bekræfte.

- 6 Tryk på -/+ for at vælge **[Celsius]** eller **[Fahrenheit]**.
- 7 Tryk på **OK** for at bekræfte.

Genindstil

- 1 Tryk på **MENU** på forældreenheden.
- 2 Tryk på + gentagne gange, indtil **[Settings]** vises.
- 3 Tryk på **OK** for at bekræfte.
- 4 Tryk på + for at vælge **[Reset]**.
- 5 Tryk på **OK** for at bekræfte.
↳ **[Confirm?]** vises på displayet.
- 6 Tryk på **OK** for at nulstille babyalarmen.
↳ Forældreenheden genstartes, og babyalarmen nulstilles til fabriksindstillingerne:

Forældreenhed

- Sprog: Engelsk
- Højttalerlydstyrke: 1
- Mikrofonfølsomhed: 5
- Lydalarm: Slukket
- Temperaturalarm: Slukket
- Minimumstemperatur for alarm: 14 °C
- Maksimumstemperatur for alarm: 35 °C
- Temperaturskala: Celsius
- Energibesparelsestilstand: fra **Babyenhed**
- Højttalerlydstyrke: 3
- Natlys: slukket
- Vuggevise: fra

7 Optimer batterilevetiden for forældreenheden

- Genoplad forældreenheden, når du kan se ikonet for lavt batteriniveau eller hører advarselstonen for lavt batteriniveau. Oplad forældreenheden helt, før du tager den i brug igen. Det kan reducere de genopladelige batteriers levetid, hvis de løber helt tør for strøm.
- Fjern de genopladelige batterier fra forældreenheden, hvis du ikke skal bruge den en uge eller længere.
- Du skal altid oplade forældreenheden helt, hvis den ikke er blevet anvendt i længere tid.
- Fjern forældreenheden fra opladnings-dockingstationen, når den er fuldt opladet.
- Hvis du oplever problemer med de genopladelige batterier til din forældreenhed, kan du kontakte din forhandler eller et Philips-servicecenter.

8 Garanti og service

Hvis du har brug for service eller oplysninger, eller hvis du har et problem, kan du gå ind på www.philips.com/AVENT eller kontakte Philips Kundecenter i dit land. Du kan finde telefonnummeret til Philips Kundecenter i folderen "World-Wide Guarantee". Hvis der ikke findes et Philips Kundecenter i dit land, kan du henvende dig til den lokale Philips-forhandler.

9 Ofte stillede spørgsmål (FAQ)

Hvorfor lyser indikatoren link på forældreenheden ikke, når jeg trykker på  på forældreenheden?

- Oplad forældreenheden.
- Max ECO-modus er aktiveret. Deaktiver Max ECO-modus, og kontroller forbindelsen mellem forældreenheden og babyenheden. Yderligere oplysninger findes i afsnittet "**Forbind forældreenheden til babyenheden**".
- Nulstil forældreenheden til standardindstillingerne.

Hvorfor lyser indikatoren on på babyenheden ikke, når jeg trykker på  på babyenheden?

- Udskift batterierne i babyenheden, eller slut babyenheden til en strømforsyning.

Hvorfor tændes opladeindikatoren på opladerholderen ikke, når jeg begynder at oplade forældreenheden?

- Det tager et par minutter, før batteriindikatoren lyser op, især når forældreenheden oplades for første gang eller ikke har været brugt i lang tid.

Hvorfor bipper forældreenheden?

- Hvis forældreenheden bipper, mens indikatoren **link** blinker rødt, skal du flytte forældreenheden tættere på babyenheden for at genoprette forbindelsen mellem forældreenheden og babyenheden.
- Hvis forældreenheden bipper, og batteriindikatoren blinker, skal du genoplade forældreenheden.
- Hvis babyenheden er slukket, skal du tænde for den.
- Hvis lydalarmer er aktiveret, bipper forældreenheden, når den fjerde lydniveauindikator tændes.
- Hvis **[High]** eller **[Low]** vises, skal du justere rumtemperaturen.

Hvorfor alarmerer babyalarmer mig ikke, når jeg er uden for rækkevidde?

- Babyalarmer er i Max ECO-modus. I Max ECO-modus er der ikke alarmer for uden for rækkevidde på forældreenheden.
- Forældreenheden er slukket.

Hvorfor vises temperaturudlæsningen ikke på forældreenheden?

- Babyalarmer er i Max ECO-modus. I Max ECO-modus er der ingen temperaturlæsning på forældreenheden, og temperaturalarmer og skalafunktionerne er ikke aktive.

Hvorfor afgiver forældreenheden en skinger, hvinende tone?

- Placer forældreenheden og babyenheden mindst 1,5 meter fra hinanden. Det tager et par sekunder, før støjundertrykkelsen aktiveres.
- Skru ned for lydstyrken på forældreenheden.

Hvorfor kan jeg ikke høre nogen lyde?

Hvorfor kan jeg ikke høre mit barn græde?

- Skru op for lydstyrken på forældreenheden.
- Skru op for mikrofonens følsomhed.
- Placer babyenheden tættere på barnet.
- Kontroller forbindelsen mellem forældreenheden og babyenheden. Hvis du bruger babyalarmer uden for senderækkevidden, skal du flytte forældreenheden tættere på babyenheden for at genoprette forbindelsen.
- Max ECO-modus er aktiveret, og forældreenheden er uden for rækkevidde. Tryk på en hvilken som helst knap på forældreenheden for at aktivere forbindelseskontrollen.

Er min babyalarm sikret mod aflytning og interferens?

- DECT-teknologien i denne babyalarm garanterer, at der ikke vil forekomme interferens fra andet udstyr eller aflytning.

Hvorfor reagerer forældreenheden alt for hurtigt på lyde fra omgivelserne?

- Fjern lydilder fra babyenheden.
- Skru ned for mikrofonens følsomhed.

Hvordan kan det være, at forældreenheden reagerer så langsomt på barnets lyde?

- Sørg for, at mikrofonen på babyenheden vender mod barnet.
- Flyt babyenheden tættere på barnet, men så der er mindst 1 meter imellem.
- Skru op for mikrofonens følsomhed.
- Deaktiver Max ECO-modus.

Hvorfor løber de ikke-genopladelige batterier i babyenheden så hurtigt tør for strøm?

Hvordan kan jeg spare på batterierne?

- Slut babyalarmen til stikkontakten, og brug den derefter.
- Skru ned for højttalerens lydstyrke eller mikrofonens følsomhed.
- Deaktiver temperaturalarmfunktionen.
- Når babyenheden ikke er i brug, skal du slukke natlampen og babyenheden.
- Aktiver ECO-modus.

Babyalarmens angivne senderækkevidde er 330 meter. Hvorfor kan min babyalarm kun klare en meget mindre afstand end det?

- Den angivne rækkevidde gælder kun udendørs i fri luft.

Hvorfor er brugstiden for min forældreenhed mindre end 24 timer?

- Når forældreenheden oplades de første gange, er brugstiden mindre end 24 timer. De genopladelige batterier når først fuld kapacitet, når du har opladet og afladet dem mindst 4 gange.
- Skru ned for lydstyrken og mikrofonens følsomhed.

Hvorfor overstiger opladningstiden på forældreenheden 8 timer?

- Første gang eller efter lang tid uden brug er opladningstiden 10 timer.
- Sluk for forældreenheden under opladning.

Hvad sker der ved strømsvigt?

- Hvis forældreenheden er tilstrækkeligt opladet, og der er batterier i babyenheden, fungerer babyalarmen fortsat under strømsvigt.

Hvorfor vises batteri-ikonet ikke på LCD-displayet på forældreenheden, når jeg placerer den i opladnings-dockingstationen?

- Når du placerer forældreenheden i opladnings-dockingstationen, lyser opladningsindikatoren rødt for at indikere, at forældreenheden oplader. Selv om forældreenheden oplader, kan der gå et stykke tid, op til én time, før batteri-ikonet for opladning bliver vist på LCD-displayet.

Hvorfor tænder forældreenheden ikke, når jeg placerer den i opladnings-dockingstationen?

- Dit batteri er muligvis afladt. Der kan gå op til én time, før du kan bruge babyalarmen igen. I så fald anbefaler vi, at du genoplader batteriet helt før brug.

Inhaltsangabe

1	Einführung	36
----------	-------------------	----

2	Wichtig	36
	Elektromagnetische Felder	37
	Recycling	37

3	Überblick	38
	Elterneinheit	38
	Babyeinheit	40
	Display	41

4	Erste Schritte	41
	Elterneinheit aufladen	41
	Babyeinheit einrichten	42

5	Babyphone verwenden	42
	Elterneinheit mit der Babyeinheit verbinden	42
	Betriebsmodi	43
	Empfangsbereich	44

6	Menüfunktionen	44
	Nachtlicht	44
	Schlaflied	44
	Mikrofonempfindlichkeit ändern	45
	ECO-Modus	45
	Max. ECO-Modus	45
	Temperatursignal	46
	Tonsignal	47
	Sprache ändern	47
	Temperaturskala	47
	Zurücksetzen	47

7	Optimieren der Akkulebensdauer der Elterneinheit	48
----------	---	----

8	Garantie und Kundendienst	48
----------	----------------------------------	----

9	Häufig gestellte Fragen (FAQ)	49
----------	--------------------------------------	----

1 Einführung

Herzlichen Glückwunsch zu Ihrem Kauf und willkommen bei Philips AVENT! Um die Unterstützung von Philips AVENT optimal nutzen zu können, sollten Sie Ihr Produkt unter www.philips.com/AVENT registrieren.

Philips AVENT hat es sich zur Aufgabe gemacht, zuverlässige Produkte für Babys und Kleinkinder zu entwickeln, die den Eltern die beruhigende Gewissheit verschaffen, die sie brauchen. Sie können diesem Babyphone vertrauen – es unterstützt Sie rund um die Uhr und gewährleistet, dass Sie Ihr Baby stets ohne ablenkende Geräusche hören können. Die DECT-Technologie garantiert absolute Störungsfreiheit und ein glasklares Signal zwischen Eltern- und Babyeinheit. Der Temperatursensor ermöglicht Ihnen die Überwachung der Raumtemperatur im Zimmer Ihres Babys und bietet Ihnen persönliche Einstellungen, um die Raumtemperatur im Zimmer Ihres Babys angenehm zu halten.

2 Wichtig

Lesen Sie dieses Benutzerhandbuch vor dem Gebrauch des Babyphones aufmerksam durch. Bewahren Sie sie für eine spätere Verwendung auf.

WARNUNG! Um eine Strangulation mit dem Netzkabel zu verhindern, halten Sie die Babyeinheit und das Netzkabel außerhalb der Reichweite Ihres Kindes, mindestens 1 Meter. Verwenden Sie keine Verlängerungskabel.

Achtung: Explosionsgefahr, Stromschlaggefahr, Kurzschlussgefahr und Gefahr von Leckagen

- Es dürfen keine Flüssigkeiten an das Gerät gelangen. Stellen Sie außerdem keine mit Wasser gefüllten Gegenstände, wie z. B. Vasen, auf dem Gerät ab.
- Wenn der Netzstecker als Trennvorrichtung verwendet wird, muss die Trennvorrichtung frei zugänglich bleiben.
- Vergewissern Sie sich bevor Sie das Babyphone an die Stromversorgung anschließen, dass die Spannungsangabe auf dem Gerät mit der örtlichen Netzspannung übereinstimmt.
- Verwenden Sie zum Anschließen der Babyeinheit an die Stromversorgung den mitgelieferten Adapter.
- Verwenden Sie die mitgelieferte Ladestation und den mitgelieferten Adapter zum Aufladen der Elterneinheit.
- Um Stromschläge zu vermeiden, sollten Sie mit Ausnahme des Batteriefachs das Gehäuse der Baby- und der Elterneinheit nicht öffnen.
- Achten Sie darauf, dass Ihre Hände beim Einlegen oder Austauschen der Batterien trocken sind.
- Laden Sie die mitgelieferten wiederaufladbaren Batterien für die Elterneinheit wie in diesem Benutzerhandbuch beschrieben auf.

- Um ein Explodieren oder Auslaufen der Batterien – und somit eine Beschädigung des Babyphones sowie Verbrennungen und Haut- oder Augenreizungen – zu verhindern, beachten Sie folgende Punkte:
 - Laden Sie nicht wiederaufladbare Batterien nicht wieder auf.
 - Setzen Sie die Batterien richtig ein (+/-).
 - Nehmen Sie die Batterien heraus, wenn Sie das Produkt länger als 30 Tage nicht verwenden.
 - Halten Sie die Batterien von übermäßiger Hitze fern, wie z. B. Sonnenlicht, Feuer usw.
 - Nehmen Sie die Batterien heraus, sobald sie leer sind.
- Um zu verhindern, dass Batterien überhitzen oder giftige Stoffe, Wasserstoff oder Sauerstoff freigegeben, sollten Sie Folgendes vermeiden:
 - Überladung
 - Kurzschluss
 - Umgekehrte Ladung oder
 - Beschädigung der Batterien
- Schützen Sie Ihre Haut bei der Handhabung von beschädigten oder ausgelaufenen Batterien mit Handschuhen.

Aufsicht von Erwachsenen

- Dieses Babyphone ist ein Gerät mit ausschließlich unterstützender Funktion. Es ist kein Ersatz für die verantwortungsvolle und ordnungsgemäße Aufsicht eines Erwachsenen und darf nicht als solcher verwendet werden.
- Legen Sie die Babyeinheit keinesfalls in das Kinderbett oder in den Laufstall.
- Verwenden Sie das Babyphone innerhalb des Empfangsbereichs.
- Um ein Überhitzen zu verhindern, bedecken Sie das Babyphone nicht mit einem Handtuch, einer Decke oder Ähnlichem.
- Wenn das Babyphone an eine Steckdose angeschlossen ist, vergewissern Sie sich, dass die Steckdose leicht zugänglich ist.
- Erlauben Sie Kindern zu ihrem Schutz nicht, mit dem Babyphone zu spielen.

Vorsichtsmaßnahmen für die Aufbewahrung

- Das Babyphone darf nur bei Temperaturen zwischen 10 °C und 35 °C verwendet bzw. aufbewahrt werden. Halten Sie das Babyphone von direktem Sonnenlicht fern.
- Wenn Sie die Batterien in einem Kühl- oder Gefrierschrank aufbewahren, schützen Sie diese vor Feuchtigkeit. Warten Sie vor Verwendung der Batterien, bis sie Raumtemperatur erreicht haben.

Ersatz

- Verwenden Sie beim Austausch der Adapter den Adaptertyp, der in diesem Benutzerhandbuch angegeben wird.
- Verwenden Sie beim Austausch der Batterien den Batterietyp, der in diesem Benutzerhandbuch angegeben wird. Tauschen Sie alle Batterien in der Einheit gleichzeitig aus.

Elektromagnetische Felder

Dieses Philips AVENT Babyphone erfüllt sämtliche Normen bezüglich elektromagnetischer Felder: Nach aktuellen wissenschaftlichen Erkenntnissen ist das Babyphone sicher im Gebrauch, sofern es ordnungsgemäß und entsprechend den Anweisungen in diesem Benutzerhandbuch gehandhabt wird.

Recycling



Ihr Gerät wurde unter Verwendung hochwertiger Materialien und Komponenten entwickelt und hergestellt, die recycelt und wiederverwendet werden können. Befindet sich das Symbol einer durchgestrichenen Abfalltonne auf Rädern auf dem Gerät, bedeutet dies, dass für dieses Gerät die Europäische Richtlinie 2002/96/EG gilt.



Entsorgen Sie dieses Produkt nie mit dem restlichen Hausmüll. Bitte informieren Sie sich über die örtlichen Bestimmungen zur getrennten Entsorgung von elektrischen und elektronischen Produkten. Durch die korrekte Entsorgung Ihrer Altgeräte werden Umwelt und Menschen vor möglichen negativen Folgen geschützt.

Ihr Produkt enthält Batterien, die der europäischen Richtlinie 2006/66/EG unterliegen und nicht mit dem normalen Haushaltsmüll entsorgt werden dürfen. Wenn das nebenstehende durchgestrichene Mülltonnen-Symbol zusammen mit dem chemischen Symbol „pb“ an einem Produkt angebracht ist, bedeutet dies, dass die Batterien den Anforderungen im Rahmen der Richtlinie in Bezug auf Blei entsprechen:



Bitte informieren Sie sich über die örtlichen Bestimmungen zur getrennten Entsorgung von Batterien. Durch die korrekte Entsorgung von Batterien werden Umwelt und Menschen vor möglichen negativen Folgen geschützt.

3 Überblick

Elterneinheit

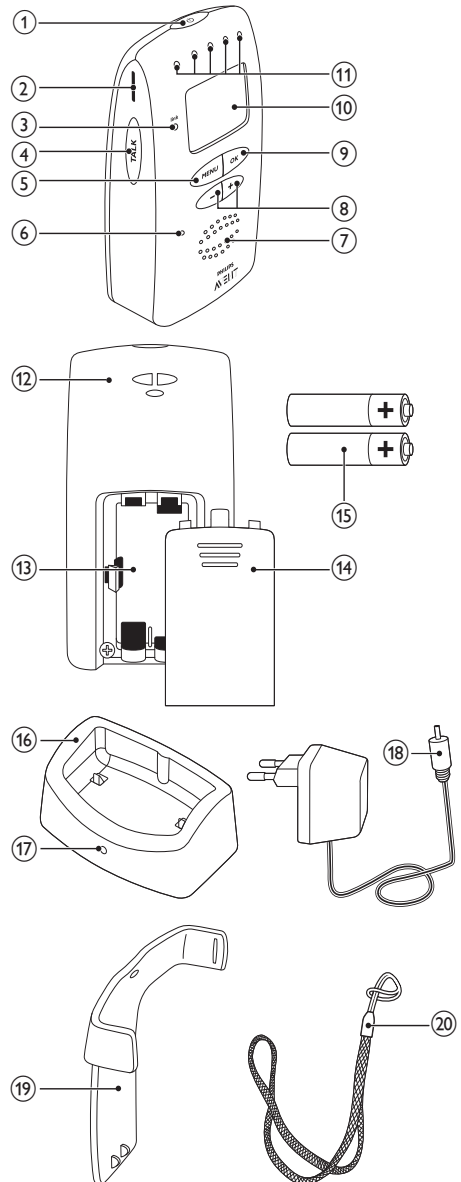

- ① 
 - Halten Sie diese Taste gedrückt, um die Elterneinheit ein- oder auszuschalten.
- ② Schlitz für Gürtel-Clip
- ③ link
 - Leuchtet grün: Die Elterneinheit ist mit der Babyeinheit verbunden.
 - Blinkt rot: Die Elterneinheit sucht nach der Babyeinheit.
- ④ TALK
 - Halten Sie diese Taste gedrückt, um die Sprechfunktion zu aktivieren.
- ⑤ MENU
 - Drücken Sie diese Taste, um das Menü zu öffnen oder zu schließen.
 - Drücken Sie diese Taste, um zur höheren Ebene eines Untermenüs zurückzukehren.
- ⑥ Mikrophon
- ⑦ Lautsprecher
- ⑧ -/+
 - Drücken Sie diese Tasten, um die Lautstärke zu ändern.
 - Drücken Sie diese Taste, um eine Option im Menü auszuwählen.
- ⑨ OK
 - Drücken Sie diese Taste, um die Auswahl im Menü zu bestätigen.
- ⑩ Display
- ⑪ Geräuschpegelanzeigen
- ⑫ Tragebandhalterung
- ⑬ Batteriefach
- ⑭ Batteriefachabdeckung
- ⑮ Zwei wiederaufladbare 850 mAh AAA-NiMh-Batterien (im Lieferumfang enthalten)
- ⑯ Ladestation
- ⑰ Ladeanzeige
- ⑱ AC/DC-Adapter
 - Eingang: 100 – 240 V AC
 - Ausgang: 7,5 V DC, 500 mA
 - Modellnummer: S004LB0750050 für GB, S004LV0750050 für alle anderen europäischen Länder
- ⑲ Gürtel-Clip
- ⑳ Halstrageband

Babyeinheit

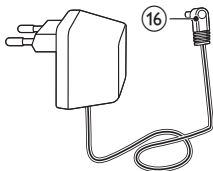
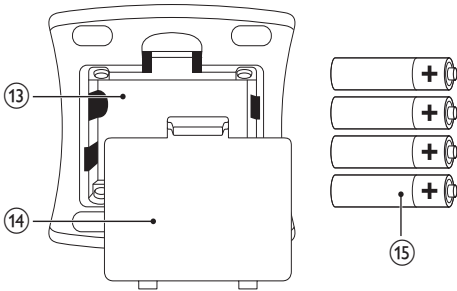
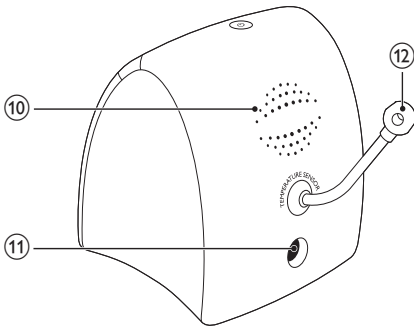
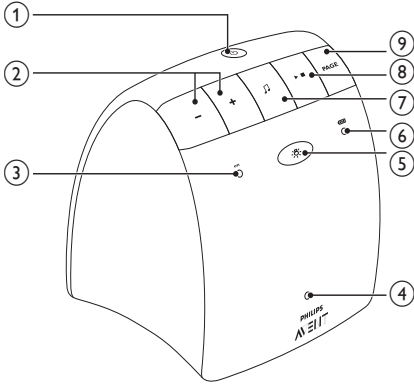

- ①
 - Halten Sie diese Taste gedrückt, um die Babyeinheit ein- oder auszuschalten.
- ②
 - Drücken Sie diese Tasten, um die Lautstärke zu ändern.
- ③ **on**
 - Leuchtet grün: Die Babyeinheit ist eingeschaltet.
- ④ **Mikrofon**
- ⑤
 - Drücken Sie diese Taste, um das Nachlicht ein- oder auszuschalten.
- ⑥
 - Leuchtet grün: Die Babyeinheit wird mit Batterien betrieben.
 - Blinkt rot: Die Batterien sind fast leer.
- ⑦
 - Drücken Sie diese Taste, um durch die Wiedergabeliste zu schalten.
 - Drücken Sie diese Taste, um das nächste Schlaflied abzuspielen.
- ⑧
 - Drücken Sie diese Taste, um ein Schlaflied abzuspielen oder zu beenden.
- ⑨ **PAGE**
 - Drücken Sie diese Taste, um die Elterneinheit zu suchen.
 - Drücken Sie diese Taste, um die Suchsignale der Elterneinheit zu beenden.
- ⑩ **Lautsprecher**
- ⑪ **Anschluss für den AC/DC-Adapter**
- ⑫ **Temperatursensor**
- ⑬ **Batteriefach**
- ⑭ **Batteriefachabdeckung**

- ⑮ Vier nicht wiederaufladbare 1,5 V R6 AA-Batterien (nicht im Lieferumfang enthalten)
- ⑯ AC/DC-Adapter
 - Eingang: 100 – 240 V AC
 - Ausgang: 7,5 V DC, 400 mA
 - Modellnummer: S004LB0750040 für GB, S004LV0750040 für alle anderen europäischen Länder

Display

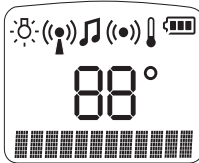

- ☾: Das Nachtlicht ist eingeschaltet.
- (ECO): ECO-Modus oder Max. ECO-Modus ist aktiviert.
- 🎵: Ein Schlaflied wird wiedergegeben.
- (🔊): Das Tonsignal ist aktiviert.
- 🌡️: Das Temperatursignal ist aktiviert.
- 88°C/88°F: Zeigt die Raumtemperatur an (in Celsius).
- 🔋: Zeigt den Akkustand und den Ladestand an.
- 📊: Zeigt die Lautstärke oder die Mikrofonempfindlichkeit an.
- [Suchen]: Die Elterneinheit sucht nach der Babyeinheit.
- [Verbindung]: Die Elterneinheit ist mit der Babyeinheit verbunden.
- [Keine Verb.]: Die Elterneinheit ist nicht mit der Babyeinheit verbunden.
- [Hoch]: Die Raumtemperatur liegt über der im Menü festgelegten Höchsttemperatur.
- [Niedrig]: Die Raumtemperatur liegt unter der im Menü festgelegten Mindesttemperatur.
- [Pause]: Die Wiedergabe des Schlaflieds wurde unterbrochen.
- [Sprechen]: Die Sprechfunktion ist in Gebrauch.
- [Aus]: Die Elterneinheit ist stummgeschaltet.

4 Erste Schritte

Elterneinheit aufladen

Hinweis

- Vergewissern Sie sich, dass die Elterneinheit von der Stromversorgung getrennt und ausgeschaltet ist.

- 1 Nehmen Sie die Abdeckung vom Batteriefach.
- 2 Legen Sie die mitgelieferten wiederaufladbaren Batterien ein, und beachten Sie dabei die Polarität (+/-).

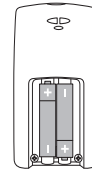

- 3 Setzen Sie die Abdeckung wieder auf das Batteriefach.
- 4 Verbinden Sie den mitgelieferten Adapter mit der Ladestation und der Steckdose.
- 5 Setzen Sie die Elterneinheit in die Ladestation, um den Ladevorgang zu starten.
 - ↳ Die Ladeanzeige leuchtet rot, und das Batteriesymbol zeigt den Ladestand an.

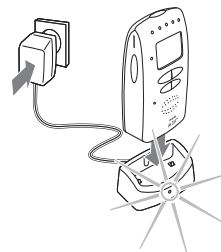

- ↳ Wenn die Batterien vollständig aufgeladen sind, ist das gesamte Batteriesymbol 🔋 zu sehen.

Tipp

- Die wiederaufladbaren Batterien erreichen ihre volle Kapazität erst nach vier Ladezyklen.
- In den ersten 4 Ladezyklen beträgt die Ladezeit 10 Stunden und die Betriebszeit weniger als 24 Stunden.
- Die normale Ladezeit beträgt 8 Stunden und die normale Betriebszeit 24 Stunden.

Babyeinheit einrichten

Um die Babyeinheit zu betreiben, können Sie sie an die Stromversorgung anschließen oder nicht wiederaufladbare Batterien einlegen.

- 1 Bevor Sie die Babyeinheit an die Steckdose anschließen, nehmen Sie den Deckel des Batteriefachs ab.
- 2 Legen Sie vier nicht wiederaufladbare 1,5 V R6 AA-Batterien ein, und beachten Sie dabei die Polarität (+/-).

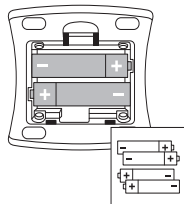

- 3 Setzen Sie die Abdeckung wieder auf das Batteriefach.
- 4 Verbinden Sie den mitgelieferten Adapter mit der Babyeinheit und der Steckdose.

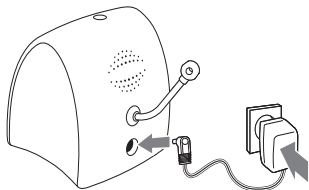

Tipp

- Um sicherzustellen, dass das Gerät bei einem Stromausfall betriebsbereit bleibt, legen Sie nicht wiederaufladbare Batterien ein.

5 Babyphone verwenden

Elterneinheit mit der Babyeinheit verbinden

- 1 Halten Sie die Taste  an der Babyeinheit zwei Sekunden lang gedrückt.
 - ↳ Die Babyeinheit wird eingeschaltet, und alle Anzeigen der Babyeinheit leuchten kurz auf.

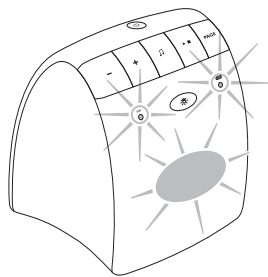

- 2 Halten Sie die Taste  an der Elterneinheit zwei Sekunden lang gedrückt.
 - ↳ Die Elterneinheit wird eingeschaltet, und alle Anzeigen der Elterneinheit leuchten kurz auf.

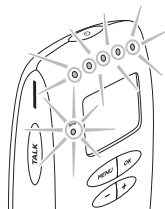

- ↳ Die Anzeige **link** blinkt rot, und die Elterneinheit beginnt, die Babyeinheit zu suchen. [**Suchen**] wird angezeigt.
- ↳ Wenn die Verbindung hergestellt wurde, leuchtet die Anzeige **link** grün. [**Verbindung**] wird angezeigt.
- ↳ Wenn keine Verbindung hergestellt wurde, blinkt die Anzeige **link** rot, und [**Keine Verb.**] wird angezeigt. Die Elterneinheit gibt von Zeit zu Zeit einen Signalton aus.

So stellen Sie das Babyphone auf:

- 1 Achten Sie darauf, dass die Babyeinheit und das Netzkabel mindestens einen Meter von Ihrem Baby entfernt sind.

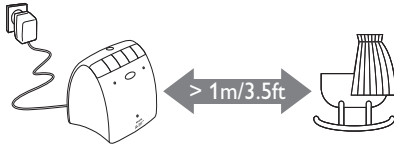

- 2 Stellen Sie die Elterneinheit mindestens 1,5 Meter von der Babyeinheit entfernt auf, um eine akustische Rückmeldung zu verhindern.



- 3 Verwenden Sie die Elterneinheit im Empfangsbereich des Babyphones.

Tipp

- Es dauert in etwa 15 Sekunden, um die Verbindung zwischen der Elterneinheit und der Babyeinheit herzustellen.
- **Im normalen Modus/ECO-Modus:** Wenn sich die Elterneinheit außerhalb des Empfangsbereichs befindet, gibt sie von Zeit zu Zeit einen Signalton aus. Die Anzeige **link** an der Elterneinheit blinkt rot, und **[Keine Verb.]** wird angezeigt.
- **Im Max. ECO-Modus:** Die Anzeige **link** an der Elterneinheit leuchtet nicht. Wenn sich die Elterneinheit nicht im Empfangsbereich befindet, werden an der Elterneinheit **keine Signaltöne** ausgegeben. Durch Drücken einer beliebigen Taste an der Elterneinheit können Sie die Verbindungskontrolle manuell aktivieren: Wenn sich die Elterneinheit im Empfangsbereich befindet, können Sie die Funktionstasten verwenden. Wenn sich die Elterneinheit nicht im Empfangsbereich befindet, wird **[Keine Verb.]** angezeigt.
- Das Batteriesymbol  blinkt rot, und ein Signalton wird 30 Minuten vor der Entladung der Batterien ausgegeben.

Betriebsmodi

Dieses Babyphone kann in drei verschiedenen Modi betrieben werden:

- Normaler Modus
- ECO-Modus
- Max. ECO-Modus

In den zwei ECO-Modi können Sie das DECT-Signal ausschalten oder reduzieren und so den Energieverbrauch und die Übertragungsleistung senken.

Wie das Babyphone den Status Ihrer Verbindung prüft und Sie darüber informiert, hängt vom verwendeten Modus ab.

	Normal	ECO	Max. ECO
Verbindungskontrolle	Autom.	Autom.	Manuell
link -Anzeige leuchtet	✓	✓	✗
Signaltöne wenn nicht im Empfangsbereich	✓	✓	✗

Anweisungen zur manuellen Prüfung Ihrer Verbindung finden Sie im Abschnitt "Elterneinheit mit der Babyeinheit verbinden".

Empfangsbereich

- Im normalen Modus oder Max. ECO-Modus:
 - Im Freien: bis zu 330 Meter
 - Im Haus: bis zu 50 Meter
- Im ECO-Modus:
 - Im Freien: bis zu 260 Meter
- Der Empfangsbereich ist von der Umgebung und anderen Faktoren abhängig, die das Übertragungssignal stören. Bei Störungen durch nasse und feuchte Materialien beträgt die Reichweiteneinschränkung bis zu 100 %. Bei Störungen durch trockene Materialien gilt die folgende Tabelle:

Trockene Materialien	Materialstärke	Empfangsverlust
Holz, Gips, Pappe, Glas (ohne Metall, Drähte oder Blei)	< 30 cm	0 - 10 %
Ziegel, Sperrholz	< 30 cm	5 - 35 %
Stahlbeton	< 30 cm	30 - 100 %
Metallgitter oder -stangen	< 1 cm	90 - 100 %
Metall- oder Aluplatten	< 1 cm	100 %

6 Menüfunktionen

Die in den folgenden Abschnitten beschriebenen Funktionen können über das Menü der Elterneinheit verwendet werden.

Nachtlicht

- 1 Drücken Sie **MENU** an der Elterneinheit.
↳ **[Licht]** wird angezeigt.
- 2 Drücken Sie zur Bestätigung die Taste **OK**.
- 3 Wenn **[Ein?]** angezeigt wird, drücken Sie **OK**, um das Nachtlicht einzuschalten.
 - Wenn **[Aus?]** angezeigt wird, drücken Sie **OK**, um das Nachtlicht auszuschalten.

Schlaflied

Wiedergabe:

- 1 Drücken Sie **MENU** an der Elterneinheit.
- 2 Drücken Sie **+**, bis **[Schlaflied]** angezeigt wird.
- 3 Drücken Sie zur Bestätigung die Taste **OK**.
- 4 Drücken Sie die Taste **—/+**, um ein Schlaflied auszuwählen.
 - Wählen Sie **[Schlaflied]** 1/2/3/4/5 aus, um das Schlaflied wiederzugeben.
 - Wählen Sie **[Alle spielen]** aus, um alle fünf Schlaflieder in einer Schleife fünfmal hintereinander abzuspielen.
- 5 Drücken Sie zur Bestätigung die Taste **OK**.



Tip

- Ein ausgewähltes Schlaflied wird, sofern Sie es nicht anhalten, 10 bis 15 Minuten lang wiedergegeben.

Die Wiedergabe unterbrechen/fortsetzen:

1 Drücken Sie die Taste **OK**.

Vor Autostop beenden:

1 Wiederholen Sie die ersten drei Schritte, die Sie zur Wiedergabe eines Schlaflieds ausgeführt haben.

↳ **[Stopp]** wird angezeigt.

2 Drücken Sie **OK**, um das Schlaflied anzuhalten.

Mikrofonempfindlichkeit ändern

1 Drücken Sie **MENU** an der Elterneinheit.

2 Drücken Sie wiederholt **+**, bis **[Sensibilität]** angezeigt wird.

3 Drücken Sie zur Bestätigung die Taste **OK**.

4 Drücken Sie **+/-**, um die Mikrofonempfindlichkeit zu ändern.

5 Drücken Sie zur Bestätigung die Taste **OK**.

ECO-Modus

Wenn Sie sich in der Nähe Ihres Babys befinden, können Sie den ECO-Modus aktivieren. Im ECO-Modus verbraucht das Babyphone weniger Strom und reduziert das DECT-Signal, gewährleistet aber dennoch, dass Sie Ihr Baby stets ohne ablenkende Geräusche klar hören. Weitere Informationen zum Empfangsbereich im ECO-Modus erhalten Sie im Abschnitt "Empfangsbereich".



Hinweis

- Vergewissern Sie sich, dass die Elterneinheit mit der Babyeinheit verbunden ist.

Den ECO-Modus aktivieren:

1 Drücken Sie **MENU** an der Elterneinheit.

2 Drücken Sie wiederholt **+**, bis **[ECO-Modi]** angezeigt wird.

3 Drücken Sie zur Bestätigung die Taste **OK**.

- Wenn **[Eco Mode]** angezeigt wird, drücken Sie **OK**, um den ECO-Modus zu aktivieren.
 - Wenn **[Aus]** angezeigt wird, drücken Sie **+**, um **[Eco Mode]** auszuwählen. Drücken Sie dann **OK**, um den ECO-Modus zu aktivieren.
- ↳ Die Elterneinheit wird neu gestartet, und das Symbol wird angezeigt.

Den ECO-Modus deaktivieren:

1 Wiederholen Sie die ersten drei Schritte, die Sie zur Aktivierung des ECO-Modus ausgeführt haben.

↳ **[Aus]** wird angezeigt.

2 Drücken Sie **OK**, um zum normalen Modus zurückzukehren.

↳ Die Elterneinheit wird neu gestartet, und das Symbol erlischt.

Max. ECO-Modus

Wenn Ihr Baby tief schläft, können Sie den Max. ECO-Modus aktivieren. Im Max. ECO-Modus schaltet das Babyphone das DECT-Signal aus, damit keine Übertragungsleistung benötigt wird. Sobald Ihr Baby aufwacht und ein Geräusch von sich gibt, stellt die Babyeinheit automatisch die volle Verbindung zur Elterneinheit wieder her, sofern diese sich im Empfangsbereich befindet.



Achtung

- Im Max. ECO-Modus funktionieren die Temperaturanzeige, die Signaltöne sowie die Skalooptionen der Elterneinheit nicht.
- Wenn der Max. ECO-Modus aktiviert ist, leuchtet die Anzeige **link** nicht. Wenn sich das Babyphone außerhalb des Empfangsbereichs befindet, werden an der Elterneinheit keine Signaltöne ausgegeben. Um zu prüfen, ob sich das Babyphone außerhalb des Empfangsbereichs befindet, drücken Sie eine beliebige Taste an der Elterneinheit. Dadurch wird die Verbindungskontrolle aktiviert.

Hinweis

- Vergewissern Sie sich, dass Sie die Elterneinheit und die Babyeinheit im Empfangsbereich verwenden. Weitere Informationen zum Empfangsbereich im Max. ECO-Modus erhalten Sie im Abschnitt "Empfangsbereich".
- Vergewissern Sie sich, dass die Mikrofonempfindlichkeit zwischen Stufe 1 und Stufe 4 eingestellt ist.

Den **Max. ECO-Modus** aktivieren:

- 1 Drücken Sie **MENU** an der Elterneinheit.
- 2 Drücken Sie wiederholt **+**, bis **[ECO-Modi]** angezeigt wird.
- 3 Drücken Sie zur Bestätigung die Taste **OK**.
- 4 Drücken Sie **+**, um **[Max ECO mode]** auszuwählen.
- 5 Drücken Sie zur Bestätigung die Taste **OK**.
↳ **[! KEIN ALARM IN MAX. ECO, OK?]** wird angezeigt.
- 6 Drücken Sie **OK**, um den Max. ECO-Modus zu aktivieren.
↳ Die Elterneinheit wird automatisch neu gestartet und wechselt in den Max. ECO-Modus.
↳ Dann erlischt die Anzeige **link**, und das Symbol  und die Nachricht **[Kein Signalton außerhalb der Reichweite]** werden angezeigt.

Den **Max. ECO-Modus deaktivieren**:

- 1 Wiederholen Sie die ersten drei Schritte, die Sie zur Aktivierung des Max. ECO-Modus ausgeführt haben.
↳ **[Aus]** wird angezeigt.
- 2 Drücken Sie **OK**, um zum normalen Modus zurückzukehren.
↳ Die Elterneinheit wird neu gestartet und kehrt zum normalen Modus zurück.

Tipp

- Durch das Ein- und Ausschalten des Babyphones wird der Betriebsmodus nicht geändert.

Temperatursignal

Bei aktiviertem Temperatursignal ertönt an der Elterneinheit ein akustisches Signal, wenn die Raumtemperatur die festgelegte Höchsttemperatur übersteigt oder unter die festgelegte Mindesttemperatur fällt.

Das **Temperatursignal aktivieren**:

- 1 Drücken Sie **MENU** an der Elterneinheit.
- 2 Drücken Sie wiederholt **+**, bis **[Temperatur]** angezeigt wird.
- 3 Drücken Sie zur Bestätigung die Taste **OK**.
- 4 Drücken Sie **+**, um **[Alarm]** auszuwählen.
- 5 Drücken Sie zur Bestätigung die Taste **OK**.
↳ **[Ein?]** wird angezeigt.
- 6 Drücken Sie **OK**, um das Signal zu aktivieren.
↳  wird angezeigt.

Das **Temperatursignal deaktivieren**:

- 1 Wiederholen Sie die ersten fünf Schritte, die Sie zur Aktivierung des Temperatursignals ausgeführt haben.
↳ **[Aus?]** wird angezeigt.
- 2 Drücken Sie **OK**, um das Temperatursignal zu deaktivieren.

Temperaturbereich

Hinweis

- Einen ruhigen und sanften Schlaf für Ihr Baby ermöglichen Sie bei einer Temperatur zwischen 16° C und 20° C.
- Der Temperaturbereich lässt sich zwischen 10° C und 37° C festlegen.

- 1 Drücken Sie **MENU** an der Elterneinheit.
- 2 Drücken Sie wiederholt **+**, bis **[Temperatur]** angezeigt wird.
- 3 Drücken Sie zur Bestätigung die Taste **OK**.
- 4 Drücken Sie **+**, um **[Bereich]** auszuwählen.
- 5 Drücken Sie zur Bestätigung die Taste **OK**.

- 6 Drücken Sie $-/+$, um die Mindesttemperatur für die Signalausgabe festzulegen.
- 7 Drücken Sie zur Bestätigung die Taste **OK**.
- 8 Drücken Sie $-/+$, um die Höchsttemperatur für die Signalausgabe festzulegen.
- 9 Drücken Sie zur Bestätigung die Taste **OK**.

Tonsignal

Im Tonsignalmodus ertönt an der Elterneinheit ein Signalton, sobald die vierte Geräuschpegelanzeige leuchtet.

Hinweis

- Vergewissern Sie sich, dass Sie zum Aktivieren des Tonsignals die Elterneinheit stummschalten.

- 1 Drücken Sie **MENU** an der Elterneinheit.
- 2 Drücken Sie wiederholt $+$, bis **[Alarminstell.]** angezeigt wird.
- 3 Drücken Sie zur Bestätigung die Taste **OK**.
↳ **[Sound Alert]** wird angezeigt.
- 4 Drücken Sie zur Bestätigung die Taste **OK**.
- 5 Wenn **[Ein?]** angezeigt wird, drücken Sie **OK**, um den Tonsignalmodus zu aktivieren.
 - Wenn **[Aus?]** angezeigt wird, drücken Sie **OK**, um den Tonsignalmodus zu deaktivieren.

Sprache ändern

- 1 Drücken Sie **MENU** an der Elterneinheit.
- 2 Drücken Sie wiederholt $+$, bis **[Einstell.]** angezeigt wird.
- 3 Drücken Sie zur Bestätigung die Taste **OK**.
↳ **[Sprache]** wird angezeigt.
- 4 Drücken Sie zur Bestätigung die Taste **OK**.
- 5 Drücken Sie $-/+$, um eine Sprache auszuwählen.
- 6 Drücken Sie zur Bestätigung die Taste **OK**.

Temperaturskala

- 1 Drücken Sie **MENU** an der Elterneinheit.
- 2 Drücken Sie wiederholt $+$, bis **[Einstell.]** angezeigt wird.
- 3 Drücken Sie zur Bestätigung die Taste **OK**.
- 4 Drücken Sie $+$, um **[Temp.Skala]** auszuwählen.
- 5 Drücken Sie zur Bestätigung die Taste **OK**.
- 6 Drücken Sie $-/+$, um **[Celsius]** oder **[Fahrenheit]** auszuwählen.
- 7 Drücken Sie zur Bestätigung die Taste **OK**.

Zurücksetzen

- 1 Drücken Sie **MENU** an der Elterneinheit.
- 2 Drücken Sie wiederholt $+$, bis **[Einstell.]** angezeigt wird.
- 3 Drücken Sie zur Bestätigung die Taste **OK**.
- 4 Drücken Sie $+$, um **[Reset]** auszuwählen.
- 5 Drücken Sie zur Bestätigung die Taste **OK**.
↳ **[Bestätigung?]** wird angezeigt.
- 6 Drücken Sie **OK**, um das Babyphone zurückzusetzen.
 - ↳ Die Elterneinheit wird neu gestartet, und das Babyphone wird auf die Standardeinstellungen zurückgesetzt:

Elterneinheit

- Sprache: Englisch
- Lautsprecherlautstärke : 1
- Mikrofonempfindlichkeit: 5
- Signalton: aus
- Temperatursignal: aus
- Mindesttemperatur für die Signalausgabe: 14° C
- Höchsttemperatur für die Signalausgabe: 35° C
- Temperaturskala: Celsius
- Energiesparmodus: aus

Babyeinheit

- Lautsprecherlautstärke: 3
- Nachtlicht: Aus
- Schlaflied: Aus

7 Optimieren der Akkulebensdauer der Elterneinheit

- Laden Sie die Elterneinheit auf, wenn Sie das Warnanzeigensehen oder den Signalton bei geringer Akkuladung hören. Laden Sie die Elterneinheit vollständig auf, bevor Sie sie erneut verwenden, da das vollständige Entladen der wiederaufladbaren Akkus deren Lebensdauer verkürzen könnte.
- Entfernen Sie die wiederaufladbaren Akkus aus der Elterneinheit, wenn Sie sie eine Woche oder länger nicht benutzen.
- Laden Sie die Elterneinheit nach längerem Nichtgebrauch immer vollständig auf.
- Entfernen Sie die Elterneinheit von der Ladestation, nachdem sie vollständig aufgeladen ist.
- Wenn ein Problem mit dem wiederaufladbaren Akku Ihrer Elterneinheit auftritt, wenden Sie sich an Ihren Händler oder ein Philips Service-Center.

8 Garantie und Kundendienst

Benötigen Sie weitere Informationen oder treten Probleme auf, besuchen Sie bitte die Philips AVENT Website unter www.philips.com/AVENT, oder setzen Sie sich mit dem Philips Service-Center in Ihrem Land in Verbindung. Die Telefonnummer des Philips Service-Centers finden Sie in der internationalen Garantieschrift. Sollte es in Ihrem Land kein Philips Service-Center geben, wenden Sie sich bitte an Ihren Philips Händler.

9 Häufig gestellte Fragen (FAQ)

Weshalb leuchtet die Anzeige link an der Elterneinheit nicht, wenn ich an der Elterneinheit \odot drücke?

- Laden Sie die Elterneinheit auf.
- Der Max. ECO-Modus ist aktiviert. Schalten Sie den Max. ECO-Modus aus, und prüfen Sie die Verbindung zwischen der Elterneinheit und der Babyeinheit. Weitere Informationen finden Sie im Abschnitt **“Elterneinheit mit Babyeinheit verbinden”**.
- Setzen Sie die Elterneinheit auf die Standardeinstellungen zurück.

Weshalb leuchtet die Anzeige on an der Babyeinheit nicht, wenn ich an der Babyeinheit \odot drücke?

- Tauschen Sie die Batterien in der Babyeinheit aus, oder schließen Sie die Babyeinheit an die Stromversorgung an.

Weshalb leuchtet die Ladeanzeige an der Ladestation nicht, wenn ich die Elterneinheit auflade?

- Es dauert ein paar Minuten, bis die Batterieanzeige leuchtet, insbesondere wenn die Elterneinheit zum ersten Mal aufgeladen wird oder lange nicht in Gebrauch war.

Warum ertönt an der Elterneinheit ein akustisches Signal?

- Wenn an der Elterneinheit ein akustisches Signal ertönt und die Anzeige **link** rot blinkt, verkürzen Sie den Abstand zwischen der Elterneinheit und der Babyeinheit, um eine erneute Verbindung zwischen der Elterneinheit und der Babyeinheit herzustellen.
- Wenn an der Elterneinheit ein akustisches Signal ertönt und das Batteriesymbol blinkt, laden Sie die Elterneinheit auf.

- Wenn die Babyeinheit ausgeschaltet ist, schalten Sie sie ein.
- Wenn das Tonsignal aktiviert ist, ertönt an der Elterneinheit ein Signalton, wenn die vierte Geräuschpegelanzeige leuchtet.
- Wenn **[Hoch]** oder **[Niedrig]** angezeigt wird, stellen Sie die Raumtemperatur ein.

Weshalb gibt das Babyphone keinen Signalton aus, wenn ich mich außerhalb des Empfangsbereichs befinde?

- Das Babyphone befindet sich im Max. ECO-Modus. Im Max. ECO-Modus werden keine Signaltöne an der Elterneinheit ausgegeben, wenn diese sich außerhalb des Empfangsbereichs befindet.
- Die Elterneinheit ist ausgeschaltet.

Weshalb wird die Temperatur nicht an der Elterneinheit angezeigt?

- Das Babyphone befindet sich im Max. ECO-Modus. Im Max. ECO-Modus gibt es keine Temperaturanzeige an der Elterneinheit, und das Temperatursignal und die Skalaoptionen funktionieren nicht.

Warum ertönt an der Elterneinheit ein pfeifendes Geräusch?

- Achten Sie darauf, dass zwischen Elterneinheit und Babyeinheit ein Abstand von mindestens 1,5 Metern eingehalten wird. Die Aktivierung der akustischen Unterdrückung dauert ein paar Sekunden.
- Verringern Sie die Lautstärke an der Elterneinheit.

Warum höre ich keinen Ton? Warum kann ich mein Baby nicht weinen hören?

- Erhöhen Sie die Lautstärke der Elterneinheit.
- Erhöhen Sie die Mikrofonempfindlichkeit.
- Stellen Sie die Babyeinheit näher an Ihr Baby heran.
- Prüfen Sie die Verbindung zwischen der Elterneinheit und der Babyeinheit. Wenn Sie das Babyphone außerhalb der Reichweite verwenden, verringern Sie den Abstand zwischen Eltern- und Babyeinheit, um eine erneute Verbindung herzustellen.

- Der Max. ECO-Modus ist aktiviert, und die Elterneinheit befindet sich außerhalb des Empfangsbereichs. Drücken Sie eine beliebige Taste an der Elterneinheit, um die Verbindungskontrolle zu aktivieren.

Ist mein Babyphone abhör- und störungssicher?

- Dank der DECT-Technologie ist dieses Babyphone abhörsicher und unempfindlich gegen Störungen durch andere Geräte.

Warum reagiert die Elterneinheit zu schnell auf Umgebungsgeräusche?

- Halten Sie Geräuschquellen von der Babyeinheit fern.
- Verringern Sie die Mikrofonempfindlichkeit.

Warum reagiert die Elterneinheit nur langsam, wenn mein Kind weint?

- Vergewissern Sie sich, dass das Mikrofon der Babyeinheit zum Baby gewandt ist.
- Stellen Sie die Babyeinheit näher an Ihr Baby heran, und beachten Sie dabei den Mindestabstand von einem Meter.
- Erhöhen Sie die Mikrofonempfindlichkeit.
- Schalten Sie den Max. ECO-Modus aus.

Weshalb entleeren sich die Batterien in der Babyeinheit so schnell? Wie kann ich die Batterie schonen?

- Schließen Sie das Babyphone an die Stromversorgung an, bevor Sie es verwenden.
- Verringern Sie die Lautsprecherlautstärke oder die Mikrofonempfindlichkeit.
- Schalten Sie die Temperatursignalfunktion aus.
- Wenn die Babyeinheit nicht in Gebrauch ist, schalten Sie das Nachtlicht und die Babyeinheit aus.
- Aktivieren Sie den ECO-Modus.

Der spezifische Empfangsbereich des Babyphones beträgt 330 Meter. Warum kann ich mein Babyphone nur innerhalb eines viel kleineren Bereichs verwenden?

- Der angegebene Empfangsbereich gilt nur für den Betrieb im Freien.

Warum ist die Betriebszeit meiner Elterneinheit kürzer als 24 Stunden?

- Wenn die Elterneinheit die ersten 4 Mal aufgeladen wird, beträgt die Betriebszeit weniger als 24 Stunden. Die wiederaufladbaren Batterien erreichen ihre volle Kapazität erst nach mindestens 4 Lade- bzw. Entladezyklen.
- Verringern Sie die Lautstärke und die Mikrofonempfindlichkeit.

Warum braucht die Elterneinheit länger als 8 Stunden zum Aufladen?

- Beim ersten Mal oder nach längerem Nichtgebrauch beträgt die Ladezeit 10 Stunden.
- Schalten Sie die Elterneinheit während des Aufladens aus.

Was passiert bei einem Stromausfall?

- Wenn die Elterneinheit ausreichend geladen ist und sich Batterien in der Babyeinheit befinden, bleibt das Babyphone auch während eines Stromausfalls betriebsbereit.

Warum wird das Akkusymbol nicht auf dem LCD-Display meiner Elterneinheit angezeigt, wenn ich es in die Ladestation stelle?

- Wenn Sie Ihre Elterneinheit in die Ladestation stellen, leuchtet die Ladeanzeige rot auf, um zu anzuzeigen, dass die Elterneinheit aufgeladen wird. Obwohl Ihre Elterneinheit aufgeladen wird, kann es einige Zeit dauern, manchmal bis zu einer Stunde, bis der LCD-Bildschirm das Akkuladesymbol anzeigt, um den Ladestand zu melden.

Warum schaltet sich die Elterneinheit nicht ein, wenn ich sie auf die Ladestation stelle?

- Möglicherweise ist der Akku leer. Es kann bis zu einer Stunde dauern, bevor Sie Ihr Babyphone wieder verwenden können. In diesem Fall empfehlen wir Ihnen, den Akku vor dem Gebrauch vollständig aufzuladen.

Πίνακας περιεχομένων

1	Εισαγωγή	52
2	Σημαντικό	52
	Ηλεκτρομαγνητικά Πεδία (EMF)	53
	Ανακύκλωση	54
3	Επισκόπηση	54
	Μονάδα γονέα	54
	Μονάδα μωρού	56
	Οθόνη	57
4	Ξεκινήστε	58
	Φόρτιση της μονάδας γονέα	58
	Ρύθμιση της μονάδας μωρού	58
5	Χρήση της μονάδας μωρού	59
	Σύνδεση της μονάδας γονέα με τη μονάδα μωρού	59
	Καταστάσεις λειτουργίας	61
	Εμβέλεια λειτουργίας	61
6	Λειτουργίες μενού	62
	Νυχτερινό φως	62
	Νανούρισμα	62
	Αλλαγή της ευαισθησίας μικροφώνου	62
	Λειτουργία ECO	62
	Λειτουργία Max ECO	63
	Ειδοποίηση θερμοκρασίας	64
	Ειδοποίηση ήχου	64
	Αλλαγή της γλώσσας	65
	Κλίμακα θερμοκρασίας	65
	Επαναφορά	65

7	Βελτιστοποίηση της διάρκειας ζωής της μπαταρίας της μονάδας γονέα	66
8	Εγγύηση και σέρβις	66
9	Συχνές ερωτήσεις	67

1 Εισαγωγή

Συγχαρητήρια για την αγορά σας και καλώς ήλθατε στη Philips AVENT! Για να επωφεληθείτε πλήρως από την υποστήριξη που προσφέρει η Philips AVENT, δηλώστε το προϊόν σας στη διεύθυνση www.philips.com/AVENT.

Η Philips AVENT είναι αφοσιωμένη στη δημιουργία αξιόπιστων προϊόντων φροντίδας που προσφέρουν στους γονείς τη σιγουριά που χρειάζονται. Αυτή η συσκευή παρακολούθησης μωρού Philips AVENT παρέχει διαρκή υποστήριξη, διασφαλίζοντας ότι μπορείτε πάντα να ακούτε καθαρά το μωρό σας χωρίς ενοχλητικούς θορύβους. Η τεχνολογία DECT εξασφαλίζει μηδενικές παρεμβολές και πεντακάθαρο σήμα μεταξύ της μονάδας μωρού και της μονάδας γονέα. Ο αισθητήρας θερμοκρασίας σας δίνει τη δυνατότητα να παρακολουθείτε τη θερμοκρασία στο δωμάτιο του μωρού σας και να ορίζετε προσωπικές ρυθμίσεις έτσι ώστε να εξασφαλίζετε την άνεση του μωρού σας στο δωμάτιό του.

2 Σημαντικό

Διαβάστε αυτό το εγχειρίδιο χρήσης προσεκτικά πριν χρησιμοποιήσετε τη συσκευή παρακολούθησης μωρού και φυλάξτε το για μελλοντική αναφορά.

ΠΡΟΕΙΔΟΠΟΙΗΣΗ! Για την αποφυγή στραγγαλισμού με το τροφοδοτικό καλώδιο, διατηρείτε πάντα τη μονάδα μωρού και το τροφοδοτικό καλώδιο μακριά από το μωρό, σε απόσταση τουλάχιστον 1 μέτρου. Μην χρησιμοποιείτε καλώδια επέκτασης.

Προσοχή: Κίνδυνος έκρηξης, ηλεκτροπληξίας, βραχυκυκλώματος ή διαρροής

- Η συσκευή δεν πρέπει να εκτίθεται σε υγρά, ενώ δεν πρέπει να τοποθετούνται πάνω της αντικείμενα που περιέχουν υγρά, όπως βάζα.
- Όπου το βύσμα τροφοδοσίας χρησιμοποιείται ως συσκευή αποσύνδεσης, η συσκευή αποσύνδεσης παραμένει λειτουργική.
- Πρωτού συνδέσετε τη συσκευή παρακολούθησης μωρού στην πρίζα, βεβαιωθείτε ότι η τάση που υποδεικνύεται στους προσαρμογείς της αντιστοιχεί στην τάση τοπικού δικτύου.
- Χρησιμοποιήστε τον παρεχόμενο προσαρμογέα για να συνδέσετε τη μονάδα μωρού στην πρίζα.
- Χρησιμοποιήστε την παρεχόμενη βάση σύνδεσης και τον προσαρμογέα για να φορτίσετε τη μονάδα γονέα.
- Για να μην προκληθεί ηλεκτροπληξία, μην ανοίγετε το περίβλημα της μονάδας μωρού ή γονέα, εκτός από τη θήκη των μπαταριών.
- Βεβαιωθείτε ότι τα χέρια σας είναι στεγνά κατά την τοποθέτηση ή την αντικατάσταση των μπαταριών.
- Για τη μονάδα γονέα, φορτίστε τις παρεχόμενες επαναφορτιζόμενες

- μπαταρίες σύμφωνα με το παρόν εγχειρίδιο χρήσης.
- Για να μην προκληθεί έκρηξη ή διαρροή μπαταριών, το οποίο μπορεί να καταστρέψει τη συσκευή παρακολούθησης μωρού και να προκαλέσει εγκαύματα και ερεθισμό στο δέρμα ή στα μάτια:
 - Μην επαναφορτίζετε μη επαναφορτιζόμενες μπαταρίες,
 - Τοποθετείτε τις μπαταρίες με τη σωστή φορά (+/-),
 - Αφαιρείτε τις μπαταρίες εάν δεν θα χρησιμοποιήσετε το προϊόν για περισσότερες από 30 ημέρες,
 - Φυλάσσετε τις μπαταρίες μακριά από υπερβολικά υψηλές θερμοκρασίες, όπως ηλιακή ακτινοβολία, πυρκαγιά κ.ο.κ.
 - Αφαιρείτε τις μπαταρίες μόλις αποφορτιστούν.
- Για να μην θερμανθούν οι μπαταρίες ή απελευθερώσουν τοξικά υλικά, υδρογόνο ή οξυγόνο, μην τις:
 - υπερφορτώνετε,
 - βραχυκυκλώνετε,
 - φορτίζετε αντίστροφα ή
 - καταστρέψετε.
- Για να διαχειριστείτε κατεστραμμένες μπαταρίες ή μπαταρίες που παρουσιάζουν διαρροή, φοράτε προστατευτικά γάντια για να προστατέψετε το δέρμα σας.

Επίβλεψη από ενήλικα

- Αυτή η συσκευή παρακολούθησης μωρού προορίζεται ως βοήθημα. Δεν αποτελεί υποκατάστατο της υπεύθυνης και σωστής επίβλεψης από ενήλικα και δεν πρέπει να χρησιμοποιείται με αυτόν τον τρόπο.
- Μην τοποθετείτε ποτέ τη μονάδα μωρού μέσα στην κούνια ή το πάρκο του μωρού.
- Χρησιμοποιήστε τη συσκευή παρακολούθησης μωρού εντός της εμβέλειας λειτουργίας.

- Για να μην προκληθεί υπερθέρμανση, μην καλύπτετε τη συσκευή παρακολούθησης μωρού με πετσέτες, κουβέρτες ή άλλα αντικείμενα.
- Όταν η συσκευή παρακολούθησης μωρού είναι συνδεδεμένη στην πρίζα, βεβαιωθείτε ότι μπορείτε εύκολα να αποκτήσετε πρόσβαση σε αυτήν.
- Για την ασφάλειά τους, μην επιτρέπετε στα παιδιά να παίξουν με τη συσκευή παρακολούθησης μωρού.

Προφυλάξεις ασφαλείας

- Χρησιμοποιείτε και αποθηκεύετε τη συσκευή παρακολούθησης μωρού σε θερμοκρασία μεταξύ 10°C (50°F) και 35°C (95°F). Διατηρείτε τη συσκευή παρακολούθησης μωρού μακριά από άμεση ηλιακή ακτινοβολία.
- Εάν αποθηκεύσετε τις μπαταρίες σε ψυγείο ή κατάψυξη, προστατέψτε τις από συμπύκνωση κατά την αποθήκευση και την απόψυξη. Πρωτού χρησιμοποιήσετε τις μπαταρίες, αφήστε τις να επανέλθουν σε θερμοκρασία δωματίου.

Αντικατάσταση

- Εάν αντικαταστήσετε τους προσαρμογείς, χρησιμοποιήστε τον τύπο προσαρμογών που καθορίζεται στο παρόν εγχειρίδιο χρήσης.
- Εάν αντικαταστήσετε τις μπαταρίες, χρησιμοποιήστε τον τύπο μπαταριών που καθορίζεται στο παρόν εγχειρίδιο χρήσης. Αντικαθιστάτε όλες τις μπαταρίες στη μονάδα ταυτόχρονα.

Ηλεκτρομαγνητικά Πεδία (EMF)

Η συσκευή παρακολούθησης μωρού Philips AVENT συμμορφώνεται με όλα τα πρότυπα που αφορούν τα ηλεκτρομαγνητικά πεδία (EMF). Εάν γίνει σωστός χειρισμός και σύμφωνα με τις οδηγίες του παρόντος εγχειριδίου χρήσης, η συσκευή παρακολούθησης μωρού είναι ασφαλής στη χρήση βάσει των επιστημονικών αποδείξεων που είναι διαθέσιμες μέχρι σήμερα.

Ανακύκλωση



Το προϊόν είναι σχεδιασμένο και κατασκευασμένο από υψηλής ποιότητας υλικά και εξαρτήματα, τα οποία μπορούν να ανακυκλωθούν και να ξαναχρησιμοποιηθούν. Όταν δείτε το σύμβολο του διαγραμμένου κάδου με ρόδες πάνω σε προϊόν, τότε αυτό το προϊόν καλύπτεται από την Ευρωπαϊκή οδηγία 2002/96/EK:



Μην απορρίπτετε ποτέ αυτό το προϊόν μαζί με άλλα απορρίμματα του σπιτιού σας. Παρακαλούμε ενημερωθείτε για τους τοπικούς κανόνες σχετικά με την ξεχωριστή συλλογή ηλεκτρικών και ηλεκτρονικών προϊόντων. Η σωστή απόρριψη του παλιού σας προϊόντος θα βοηθήσει στην αποτροπή τυχόν αρνητικών επιπτώσεων που ενδέχεται να υπάρξουν στο περιβάλλον και στην ανθρώπινη υγεία.

Το προϊόν σας περιέχει μπαταρίες που καλύπτονται από την Ευρωπαϊκή Οδηγία 2006/66/EK και δεν μπορούν να απορριφθούν μαζί με τα συνηθισμένα απορρίμματα του σπιτιού σας. Αν δείτε το διαγραμμένο σύμβολο ενός κάδου με τροχούς με το χημικό σύμβολο «Pb», αυτό σημαίνει ότι οι μπαταρίες συμμορφώνονται με τις απαιτήσεις που έχει ορίσει η οδηγία :



Παρακαλούμε ενημερωθείτε για τους τοπικούς κανόνες σχετικά με την ξεχωριστή συλλογή μπαταριών. Η σωστή απόρριψη μπαταριών θα βοηθήσει στην αποτροπή τυχόν αρνητικών επιπτώσεων που ενδέχεται να υπάρξουν στο περιβάλλον και στην ανθρώπινη υγεία.

3 Επισκόπηση

Μονάδα γονέα

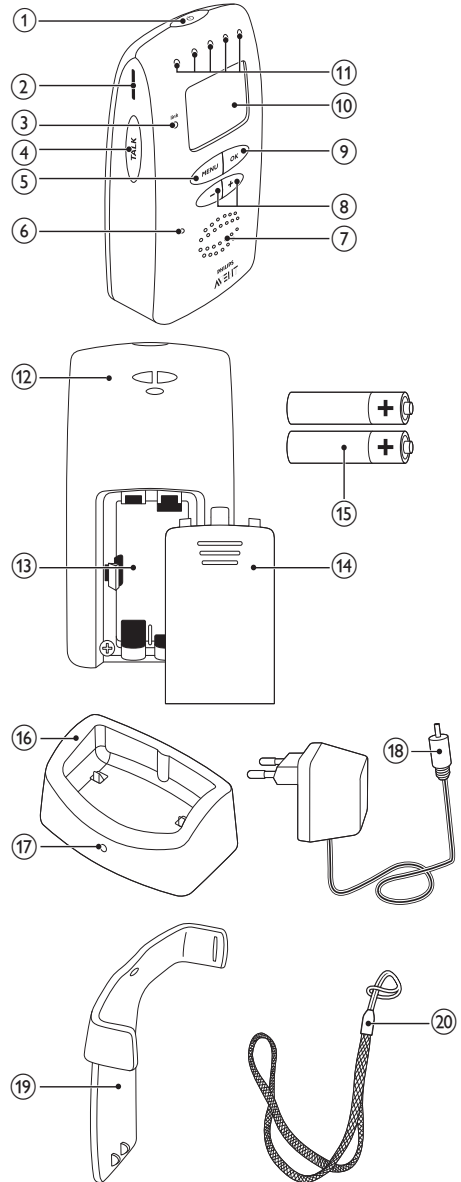

- ① **⏻**
 - Πατήστε παρατεταμένα για ενεργοποίηση ή απενεργοποίηση της μονάδας γονέα
- ② **Υποδοχή για το κλιπ ζώνης**
- ③ **link**
 - Ανάβει με πράσινο χρώμα: Η μονάδα γονέα είναι συνδεδεμένη με τη μονάδα μωρού.
 - Αναβοσβήνει με κόκκινο χρώμα: Η μονάδα γονέα αναζητά τη μονάδα μωρού.
- ④ **TALK**
 - Πατήστε παρατεταμένα για ενεργοποίηση της λειτουργίας ομιλίας
- ⑤ **MENU**
 - Πατήστε για πρόσβαση ή έξοδο από το μενού
 - Πατήστε για επιστροφή στο ανώτερο επίπεδο ενός υπομενού
- ⑥ **Μικρόφωνο**
- ⑦ **Ηχείο**
- ⑧ **-/+**
 - Πατήστε για αλλαγή της έντασης ήχου
 - Πατήστε για ορισμό μιας επιλογής στο μενού
- ⑨ **OK**
 - Πατήστε για επιβεβαίωση της επιλογής στο μενού
- ⑩ **Οθόνη**
- ⑪ **Λυχνίες επιπέδου ήχου**
- ⑫ **Εξάρτημα συγκράτησης για λουράκι λαιμού**
- ⑬ **Θήκη για τις μπαταρίες**
- ⑭ **Καπάκι θήκης μπαταριών**
- ⑮ **Δύο επαναφορτιζόμενες μπαταρίες NiMH AAA 850mAh (περιλαμβάνονται)**
- ⑯ **Βάση φόρτισης**
- ⑰ **Ένδειξη φόρτισης**
- ⑱ **Προσαρμογέας AC/DC**
 - Είσοδος: 100-240V AC
 - Έξοδος: 7,5V DC, 500 mA
 - Αριθμός μοντέλου: Για HB, S004LB0750050. Για τις υπόλοιπες ευρωπαϊκές χώρες, S004LV0750050
- ⑲ **Κλιπ ζώνης**
- ⑳ **Λουράκι λαιμού**

Μονάδα μωρού

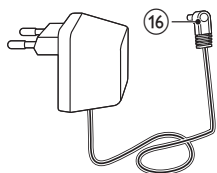
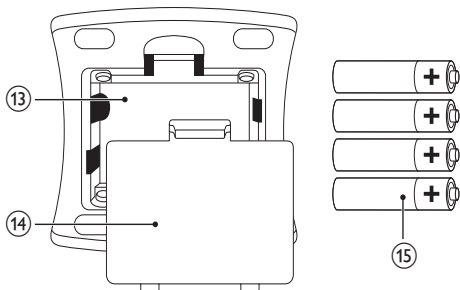
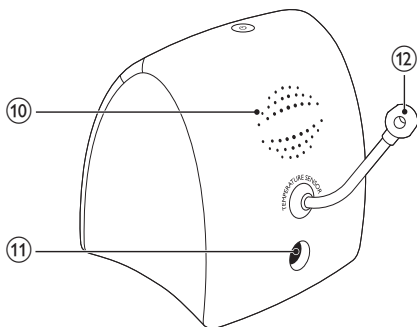
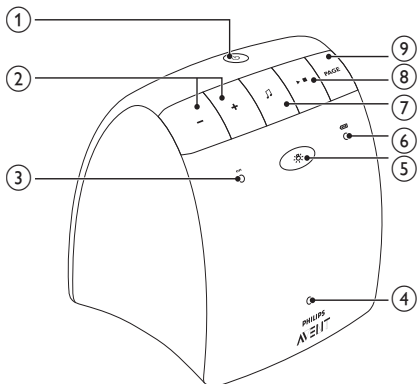

- ① **⏻**
 - Πατήστε παρατεταμένα για ενεργοποίηση ή απενεργοποίηση της μονάδας μωρού
- ② **-/+**
 - Πατήστε για αλλαγή της έντασης ήχου
- ③ **on**
 - Ανάβει με πράσινο χρώμα: Η μονάδα μωρού είναι ενεργοποιημένη.
- ④ **Μικρόφωνο**
- ⑤ **☾**
 - Πατήστε για ενεργοποίηση ή απενεργοποίηση του νυχτερινού φωτός
- ⑥ **🔋**
 - Ανάβει με πράσινο χρώμα: Η μονάδα μωρού λειτουργεί με μπαταρίες.
 - Αναβοσβήνει με κόκκινο χρώμα: Η ισχύς των μπαταριών είναι χαμηλή.
- ⑦ **📄**
 - Πατήστε για μετάβαση στη λίστα αναπαραγωγής
 - Πατήστε για αναπαραγωγή του επόμενου νανουρισματος
- ⑧ **▶■**
 - Πατήστε για έναρξη/διακοπή ενός νανουρισματος
- ⑨ **PAGE**
 - Πατήστε για εντοπισμό της μονάδας γονέα
 - Πατήστε για διακοπή της εκπομπής ειδοποιήσεων στη μονάδα γονέα
- ⑩ **Χειρίο**
- ⑪ **Υποδοχή σύνδεσης για τον προσαρμογέα AC/DC**
- ⑫ **Αισθητήρας θερμοκρασίας**

- 13 Θήκη μπαταρίας
- 14 Καπάκι θήκης μπαταριών
- 15 Τέσσερις μη επαναφορτιζόμενες μπαταρίες 1,5 V R6 AA (δεν περιλαμβάνονται)
- 16 Προσαρμογέας AC/DC
 - Είσοδος: 100-240V AC
 - Έξοδος: 7,5V DC, 400 mA
 - Αριθμός μοντέλου: Για HB, S004LB0750040. Για τις υπόλοιπες ευρωπαϊκές χώρες, S004LV0750040

- **[Not Linked]:** Η μονάδα γονέα δεν είναι συνδεδεμένη με τη μονάδα μωρού.
- **[High]:** Η θερμοκρασία δωματίου υπερβαίνει τη μέγιστη θερμοκρασία που έχει οριστεί στο μενού.
- **[Low]:** Η θερμοκρασία δωματίου είναι χαμηλότερη από την ελάχιστη θερμοκρασία που έχει οριστεί στο μενού.
- **[Paused]:** Το νανούρισμα έχει τεθεί σε παύση.
- **[Talk]:** Η λειτουργία ομιλίας χρησιμοποιείται.
- **[Off]:** Η ένταση ήχου στη μονάδα γονέα είναι απενεργοποιημένη.

Οθόνη

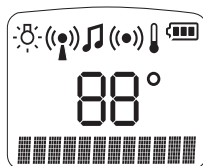

- ☾: Το νυχτερινό φως είναι ενεργοποιημένο.
- 🎵: Η λειτουργία ECO ή Max ECO είναι ενεργοποιημένη.
- 🎵: Γίνεται αναπαραγωγή ενός νανουρισματος.
- 🌡️: Η ηχητική ειδοποίηση είναι ενεργοποιημένη.
- 🌡️: Η ειδοποίηση θερμοκρασίας είναι ενεργοποιημένη.
- 88°C/88°F: Υποδεικνύει τη θερμοκρασία δωματίου (σε βαθμούς Κελσίου ή Φαρενάιτ).
- 🔋: Υποδεικνύει το επίπεδο ισχύος της μπαταρίας και την κατάσταση φόρτισης.
- 🗙: Υποδεικνύει την ένταση ήχου ή την ευαισθησία μικροφώνου.
- **[Searching]:** Η μονάδα γονέα αναζητά τη μονάδα μωρού.
- **[Linked]:** Η μονάδα γονέα είναι συνδεδεμένη με τη μονάδα μωρού.

4 ΞΕΚΙΝΗΣΤΕ

Φόρτιση της μονάδας γονέα

Σημείωση

- Βεβαιωθείτε ότι η μονάδα γονέα είναι αποσυνδεδεμένη από την πρίζα και απενεργοποιημένη.

- Αφαιρέστε το καπάκι της θήκης μπαταριών.
- Τοποθετήστε τις παρεχόμενες επαναφορτιζόμενες μπαταρίες με τη σωστή πολικότητα (+/-), όπως υποδεικνύεται.

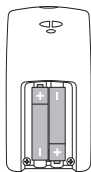

- Επανατοποθετήστε το καπάκι.
- Συνδέστε τον παρεχόμενο προσαρμογέα στη βάση σύνδεσης και στην πρίζα.
- Τοποθετήστε τη μονάδα γονέα στη βάση σύνδεσης για να ξεκινήσει η φόρτιση.
 - Η ένδειξη φόρτισης ανάβει κόκκινο και το σύμβολο της μπαταρίας υποδεικνύει την κατάσταση φόρτισης.

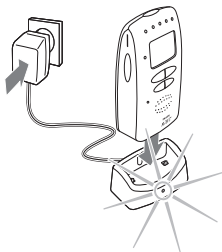

- Όταν οι μπαταρίες έχουν φορτίσει πλήρως, εμφανίζεται το πλήρες σύμβολο μπαταρίας

Συμβουλή

- Οι επαναφορτιζόμενες μπαταρίες γεμίζουν πλήρως μόνο αφού τις φορτίσετε τέσσερις φορές.
- Τις πρώτες 4 φορές, ο χρόνος φόρτισης είναι 10 ώρες και ο χρόνος λειτουργίας είναι κάτω από 24 ώρες.
- Ο φυσιολογικός χρόνος φόρτισης είναι 8 ώρες και ο φυσιολογικός χρόνος λειτουργίας είναι 24 ώρες.

Ρύθμιση της μονάδας μωρού

Για να λειτουργήσει η μονάδα μωρού μπορείτε να την συνδέσετε στην πρίζα ή να τοποθετήσετε μη επαναφορτιζόμενες μπαταρίες.

- Προτού συνδέσετε τη μονάδα μωρού στην πρίζα, αφαιρέστε το καπάκι της θήκης μπαταριών.
- Τοποθετήστε τέσσερις μη επαναφορτιζόμενες μπαταρίες 1,5V R6 AA με τη σωστή πολικότητα (+/-), όπως υποδεικνύεται.

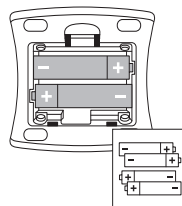

- Επανατοποθετήστε το καπάκι.

- 4 Συνδέστε τον παρεχόμενο προσαρμογέα στη μονάδα μωρού και στην πρίζα.

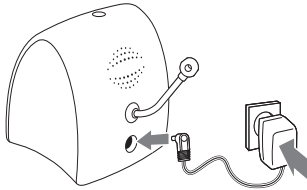

Συμβουλή

- Για επιπλέον σιγουριά, τοποθετήστε μη επαναφορτιζόμενες μπαταρίες, προκειμένου να διασφαλιστεί ότι υπάρχει εφεδρική ισχύς στην περίπτωση διακοπής ρεύματος.

5 Χρήση της μονάδας μωρού

Σύνδεση της μονάδας γονέα με τη μονάδα μωρού

- 1 Πατήστε παρατεταμένα το κουμπί Φ στη μονάδα μωρού για δύο δευτερόλεπτα.
- ↳ Η μονάδα μωρού ενεργοποιείται και όλες οι ενδείξεις σε αυτήν ανάβουν για μικρό χρονικό διάστημα.

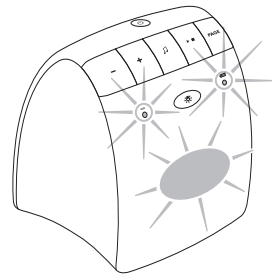

- 2 Πατήστε παρατεταμένα το κουμπί Φ στη μονάδα γονέα για δύο δευτερόλεπτα.
- ↳ Η μονάδα γονέα ενεργοποιείται και όλες οι ενδείξεις της ανάβουν για μικρό χρονικό διάστημα.

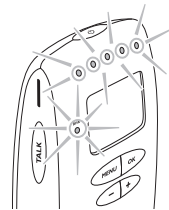

- ↳ Η ένδειξη **link** αναβοσβήνει με κόκκινο χρώμα και η μονάδα γονέα ξεκινά να αναζητά τη μονάδα μωρού. Εμφανίζεται η ένδειξη **[Searching]**.

- ↳ Μόλις δημιουργηθεί σύνδεση, η ένδειξη **link** ανάβει με πράσινο χρώμα. Εμφανίζεται η ένδειξη **[Linked]**.
- ↳ Εάν δεν δημιουργηθεί σύνδεση, η ένδειξη **link** αναβοσβήνει κόκκινο και εμφανίζεται το μήνυμα **[Not Linked]**. Η μονάδα γονέα εκπέμπει σύντομους ήχους (μπιπ) κατά διαστήματα.

Τοποθετήστε τη μονάδα μωρού:

- 1** Διατηρείτε τη μονάδα μωρού και το καλώδιο ρεύματος τουλάχιστον 1 μέτρο/3,5 πόδια μακριά από το μωρό σας.

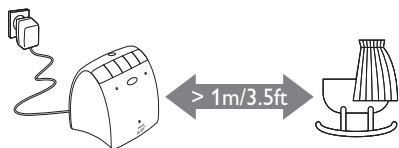

- 2** Διατηρείτε τη μονάδα γονέα τουλάχιστον 1,5 μέτρο/5 πόδια μακριά από τη μονάδα μωρού ώστε να μην σημειωθεί επιστροφή ήχου.



- 3** Χρησιμοποιήστε τη μονάδα γονέα στην εμβέλεια λειτουργίας της συσκευής παρακολούθησης μωρού.

✱ Συμβουλή

- Απαιτούνται περίπου 15 δευτερόλεπτα για να δημιουργηθεί σύνδεση μεταξύ της μονάδας γονέα και της μονάδας μωρού.
- **Στην κανονική/ECO λειτουργία:** Όταν η μονάδα γονέα είναι εκτός εμβέλειας, η μονάδα γονέα εκπέμπει σύντομους ήχους (μπιπ) κατά διαστήματα. Η ένδειξη **link** στη μονάδα γονέα αναβοσβήνει κόκκινο και εμφανίζεται το μήνυμα **[Not Linked]**.
- **Στη λειτουργία Max ECO:** Η ένδειξη **link** στη μονάδα γονέα δεν ανάβει. Όταν η μονάδα γονέα είναι εκτός εμβέλειας, **δεν υπάρχουν ειδοποιήσεις** στη μονάδα γονέα. Μπορείτε να πατήσετε οποιοδήποτε κουμπί στη μονάδα γονέα για να ενεργοποιήσετε τον έλεγχο σύνδεσης με μη αυτόματο τρόπο: Όταν η μονάδα γονέα είναι εντός εμβέλειας, μπορείτε να χρησιμοποιήσετε τα κουμπιά λειτουργίας που βρίσκονται πάνω στη μονάδα. Όταν η μονάδα γονέα είναι εκτός εμβέλειας, εμφανίζεται η ένδειξη **[Not Linked]**.
- Το σύμβολο μπαταρίας  αναβοσβήνει και ακούγεται ένας σύντομος ήχος (μπιπ) 30 λεπτά προτού αποφορτιστούν οι μπαταρίες.

Καταστάσεις λειτουργίας

Αυτή η συσκευή παρακολούθησης μωρού μπορεί να λειτουργήσει με τρεις διαφορετικούς τρόπους:

- Κανονική λειτουργία
- Λειτουργία ECO
- Λειτουργία Max ECO

Οι δύο λειτουργίες ECO σας επιτρέπουν να μειώσετε ή να απενεργοποιήσετε το σήμα DECT, καθώς και να εξοικονομήσετε ενέργεια και ισχύ εκπομπής. Όταν χρησιμοποιείτε αυτές τις λειτουργίες, ο τρόπος με τον οποίο η συσκευή παρακολούθησης μωρού πραγματοποιεί έλεγχο και σας ενημερώνει σχετικά με την κατάσταση της σύνδεσής σας είναι διαφορετικός.

	Κανονικό	ECO	Max ECO
Έλεγχος σύνδεσης	Αυτόμ.	Αυτόμ.	Χειροκίνητα
Η ένδειξη link που ανάβει	✓	✓	✗
Ειδοποιήσεις όταν η μονάδα είναι εκτός εμβέλειας	✓	✓	✗

Για οδηγίες σχετικά με το μη αυτόματο τρόπο ελέγχου της σύνδεσής σας, ανατρέξτε στην ενότητα "Σύνδεση της μονάδας γονέα στη μονάδα μωρού".

Εμβέλεια λειτουργίας

- **Στην κανονική ή Max ECO λειτουργία:**
 - Εξωτερικός χώρος: Έως 330 μέτρα/1000 πόδια
 - Εσωτερικός χώρος: Έως 50 μέτρα/150 πόδια
- **Στη λειτουργία ECO:**
 - Εξωτερικός χώρος: Έως 260 μέτρα/850 πόδια
- Η εμβέλεια λειτουργίας διαφέρει ανάλογα με τους περιβάλλοντες χώρους και άλλους παράγοντες που προκαλούν παρεμβολές. Για παρεμβολές από υγρά και νωπά υλικά, η απώλεια εμβέλειας μπορεί να αγγίξει το 100%. Για παρεμβολές από στεγνά υλικά, συμβουλευτείτε τον παρακάτω πίνακα:

Στεγνά υλικά	Πάχος υλικών	Απώλεια εμβέλειας
Ξύλο, γύψος, χαρτόνι, γυαλί (χωρίς μέταλλο, καλώδια ή μόλυβδο)	< 30 εκ./ 12 ίντσες	0-10%
Τούβλο, κοντραπλακέ	< 30 εκ./ 12 ίντσες	5-35%
Ενισχυμένο τσιμέντο	< 30 εκ./ 12 ίντσες	30-100%
Μεταλλικές γρίλιες ή μπάρες	< 1 εκ./ 0,4 ίντσες	90-100%
Φύλλα μετάλλου ή αλουμινίου	< 1 εκ./ 0,4 ίντσες	100%

6 Λειτουργίες μενού

Όλες οι λειτουργίες που περιγράφονται στις ακόλουθες ενότητες μπορούν να εκτελεστούν μέσω του μενού της μονάδας γονέα.

Νυχτερινό φως

- 1 Πατήστε **MENU** στη μονάδα γονέα.
↳ Εμφανίζεται η ένδειξη [**Light**].
- 2 Πατήστε **OK** για επιβεβαίωση.
- 3 Εάν εμφανιστεί η ένδειξη [**On?**], πατήστε **OK** για ενεργοποίηση του νυχτερινού φωτός.
 - Εάν εμφανιστεί η ένδειξη [**Off?**], πατήστε **OK** για απενεργοποίηση του νυχτερινού φωτός.

Νανούρισμα

Για αναπαραγωγή:

- 1 Πατήστε **MENU** στη μονάδα γονέα.
- 2 Πατήστε **+** μέχρι να εμφανιστεί η ένδειξη [**Lullaby**].
- 3 Πατήστε **OK** για επιβεβαίωση.
- 4 Πατήστε **-/+** για να επιλέξετε ένα νανούρισμα.
 - Επιλέξτε [**Lullaby**] 1/2/3/4/5 για αναπαραγωγή του νανουρίσματος.
 - Επιλέξτε [**Play All**] για αναπαραγωγή και των πέντε νανουρισμάτων σε σειρά για πέντε φορές.
- 5 Πατήστε **OK** για επιβεβαίωση.



Συμβουλή

- Αναπαράγεται ένα επιλεγμένο νανούρισμα για 10 με 15 λεπτά, εκτός και αν το σταματήσετε.

Για παύση/συνέχιση αναπαραγωγής:

- 1 Πατήστε **OK**.

Για να σταματήσετε την αναπαραγωγή πριν από την αυτόματη διακοπή:

- 1 Επαναλάβετε τα πρώτα τρία βήματα που ακολουθείτε για την αναπαραγωγή ενός νανουρίσματος.
↳ Εμφανίζεται η ένδειξη [**Stop**].
- 2 Πατήστε **OK** για διακοπή του νανουρίσματος.

Αλλαγή της ευαισθησίας μικροφώνου

- 1 Πατήστε **MENU** στη μονάδα γονέα.
- 2 Πατήστε επανειλημμένα **+** μέχρι να εμφανιστεί η ένδειξη [**Sensitivity**].
- 3 Πατήστε **OK** για επιβεβαίωση.
- 4 Πατήστε **-/+** για αλλαγή της ευαισθησίας μικροφώνου.
- 5 Πατήστε **OK** για επιβεβαίωση.

Λειτουργία ECO

Όταν βρίσκεστε κοντά στο μωρό, μπορείτε να ενεργοποιήσετε τη λειτουργία ECO. Η συσκευή παρακολουθήσης μωρού καταναλώνει λιγότερη ενέργεια και μειώνει το σήμα DECT, αλλά εξακολουθείτε να ακούτε καθαρά το μωρό σας χωρίς ενοχλητικούς θορύβους. Για την εμβέλεια λειτουργίας στη λειτουργία ECO, ανατρέξτε στην ενότητα "Εμβέλεια λειτουργίας".



Σημείωση

- Βεβαιωθείτε ότι η μονάδα γονέα είναι συνδεδεμένη με τη μονάδα μωρού.

Για να ενεργοποιήσετε τη λειτουργία ECO:

- 1 Πατήστε **MENU** στη μονάδα γονέα.
 - 2 Πατήστε επανειλημμένα + μέχρι να εμφανιστεί η ένδειξη **[ECO modes]**.
 - 3 Πατήστε **OK** για επιβεβαίωση.
 - Εάν εμφανίζεται η ένδειξη **[ECO]**, πατήστε **OK** για ενεργοποίηση της λειτουργίας ECO.
 - Εάν εμφανίζεται η ένδειξη **[Off]**, πατήστε + για να ορίσετε την επιλογή **[ECO]** και, στη συνέχεια, πατήστε **OK** για ενεργοποίηση της λειτουργίας ECO.
- ↳ Η μονάδα γονέα επανεκκινείται και εμφανίζεται το σύμβολο (📶).

Για να απενεργοποιήσετε τη λειτουργία ECO:

- 1 Επαναλάβετε τα πρώτα τρία βήματα που ακολουθείτε για την ενεργοποίηση της λειτουργίας ECO.

↳ Εμφανίζεται η ένδειξη **[Off]**.
- 2 Πατήστε **OK** για επιστροφή στην κανονική λειτουργία.

↳ Η μονάδα γονέα επανεκκινείται και εξαφανίζεται το σύμβολο (📶).

Λειτουργία Max ECO

Όταν το μωρό σας κοιμάται, μπορείτε να ενεργοποιήσετε τη λειτουργία Max ECO. Στη λειτουργία Max ECO, η συσκευή παρακολούθησης μωρού απενεργοποιεί το σήμα DECT. Επομένως, δεν χρησιμοποιεί ισχύ εκπομπής. Όταν το μωρό σας ξυπνήσει και ακουστεί, η μονάδα μωρού επαναφέρει αυτόματα την πλήρη σύνδεση με τη μονάδα γονέα, εφόσον βρίσκεται εντός εμβέλειας.



Προσοχή

- Στη λειτουργία Max ECO, οι επιλογές ένδειξης, ειδοποίησης και κλίμακας θερμοκρασίας δεν λειτουργούν στη μονάδα γονέα.
- Όταν η λειτουργία Max ECO είναι ενεργοποιημένη, η ένδειξη **link** δεν ανάβει. Όταν η συσκευή παρακολούθησης μωρού είναι εκτός εμβέλειας, δεν θα λαμβάνετε ειδοποιήσεις στη μονάδα γονέα. Για να ελέγξετε εάν η συσκευή παρακολούθησης μωρού είναι εκτός εμβέλειας λειτουργίας, πατήστε οποιοδήποτε κουμπί στη μονάδα γονέα για την ενεργοποίηση του ελέγχου σύνδεσης.



Σημείωση

- Βεβαιωθείτε ότι χρησιμοποιείτε τη μονάδα γονέα και τη μονάδα μωρού εντός εμβέλειας λειτουργίας. Για την εμβέλεια λειτουργίας της Max ECO, ανατρέξτε στην ενότητα "Εμβέλεια λειτουργίας".
- Βεβαιωθείτε ότι η ευαισθησία μικροφώνου έχει οριστεί μεταξύ των Επιπέδων 1 και 4.

Για να ενεργοποιήσετε τη λειτουργία Max ECO:

- 1 Πατήστε **MENU** στη μονάδα γονέα.
- 2 Πατήστε επανειλημμένα + μέχρι να εμφανιστεί η ένδειξη **[ECO modes]**.
- 3 Πατήστε **OK** για επιβεβαίωση.
- 4 Πατήστε + για να επιλέξετε **[Max ECO]**.
- 5 Πατήστε **OK** για επιβεβαίωση.

↳ Εμφανίζεται η ένδειξη **[! NO ALERTS IN Max ECO, OK?]**.
- 6 Πατήστε **OK** για ενεργοποίηση της λειτουργίας Max ECO.

↳ Η μονάδα γονέα επανεκκινείται αυτόματα και μεταβαίνει στη λειτουργία Max ECO.

↳ Στη συνέχεια, η ένδειξη **link** απενεργοποιείται και εμφανίζονται το σύμβολο (📶) και το μήνυμα **[No alert if out of range]**.

Για να απενεργοποιήσετε τη λειτουργία Max ECO:

- 1 Επαναλάβετε τα πρώτα τρία βήματα που ακολουθείτε για την ενεργοποίηση της λειτουργίας Max ECO.
↳ Εμφανίζεται η ένδειξη [Off].
- 2 Πατήστε **OK** για επιστροφή στην κανονική λειτουργία.
↳ Η μονάδα γονέα επανεκκινείται και επιστρέφει στην κανονική λειτουργία.



Συμβουλή

- Η ενεργοποίηση και απενεργοποίηση της συσκευής παρακολούθησης μωρού δεν θα αλλάξει την κατάσταση λειτουργίας.

Ειδοποίηση θερμοκρασίας

Με ενεργοποιημένη την ειδοποίηση θερμοκρασίας, η μονάδα γονέα εκπέμπει σύντομους ήχους (μπιπ) όταν η πραγματική θερμοκρασία δωματίου υπερβαίνει την καθορισμένη μέγιστη θερμοκρασία ή πέφτει κάτω από την καθορισμένη ελάχιστη θερμοκρασία.

Για να ενεργοποιήσετε την ειδοποίηση θερμοκρασίας:

- 1 Πατήστε **MENU** στη μονάδα γονέα.
- 2 Πατήστε επανειλημμένα + μέχρι να εμφανιστεί η ένδειξη [Temperature].
- 3 Πατήστε **OK** για επιβεβαίωση.
- 4 Πατήστε + για να επιλέξετε [Alert].
- 5 Πατήστε **OK** για επιβεβαίωση.
↳ Εμφανίζεται η ένδειξη [On?].
- 6 Πατήστε **OK** για ενεργοποίηση της ειδοποίησης.
↳ Εμφανίζεται η ένδειξη ↓.

Για να απενεργοποιήσετε την ειδοποίηση θερμοκρασίας:

- 1 Επαναλάβετε τα πρώτα πέντε βήματα που ακολουθείτε για την ενεργοποίηση της ειδοποίησης θερμοκρασίας.
↳ Εμφανίζεται η ένδειξη [Off?].
- 2 Πατήστε **OK** για απενεργοποίηση της ειδοποίησης θερμοκρασίας.

Εύρος θερμοκρασιών



Σημείωση

- Ένα μωρό κοιμάται άνετα σε θερμοκρασία που κυμαίνεται από 16°C/61°F μέχρι 20°C/68°F.
- Το εύρος θερμοκρασίας μπορεί να οριστεί μεταξύ 10°C/50°F και 37°C/99°F.

- 1 Πατήστε **MENU** στη μονάδα γονέα.
- 2 Πατήστε επανειλημμένα + μέχρι να εμφανιστεί η ένδειξη [Temperature].
- 3 Πατήστε **OK** για επιβεβαίωση.
- 4 Πατήστε + για να επιλέξετε [Range].
- 5 Πατήστε **OK** για επιβεβαίωση.
- 6 Πατήστε -/+ για να ορίσετε την ελάχιστη θερμοκρασία ειδοποίησης.
- 7 Πατήστε **OK** για επιβεβαίωση.
- 8 Πατήστε -/+ για να ορίσετε τη μέγιστη θερμοκρασία ειδοποίησης.
- 9 Πατήστε **OK** για επιβεβαίωση.

Ειδοποίηση ήχου

Στη λειτουργία ηχητικής ειδοποίησης, η μονάδα γονέα εκπέμπει σύντομους ήχους (μπιπ) μόλις ανάψει η τέταρτη λυχνία επιπέδου ήχου.



Σημείωση

- Για να ενεργοποιήσετε την ηχητική ειδοποίηση, βεβαιωθείτε ότι έχετε απενεργοποιήσει την ένταση ήχου στη μονάδα γονέα.

- 1 Πατήστε **MENU** στη μονάδα γονέα.
- 2 Πατήστε επανειλημμένα + μέχρι να εμφανιστεί η ένδειξη [**Alert settings**].
- 3 Πατήστε **OK** για επιβεβαίωση.
↳ Εμφανίζεται η ένδειξη [**Sound Alert**].
- 4 Πατήστε **OK** για επιβεβαίωση.
- 5 Εάν εμφανίζεται η ένδειξη [**On?**], πατήστε **OK** για ενεργοποίηση της λειτουργίας ηχητικής ειδοποίησης.
- Εάν εμφανίζεται η ένδειξη [**Off?**], πατήστε **OK** για απενεργοποίηση της λειτουργίας ηχητικής ειδοποίησης.

Αλλαγή της γλώσσας

- 1 Πατήστε **MENU** στη μονάδα γονέα.
- 2 Πατήστε επανειλημμένα + μέχρι να εμφανιστεί η ένδειξη [**Settings**].
- 3 Πατήστε **OK** για επιβεβαίωση.
↳ Εμφανίζεται η ένδειξη [**Language**].
- 4 Πατήστε **OK** για επιβεβαίωση.
- 5 Πατήστε -/+ για ορισμό γλώσσας.
- 6 Πατήστε **OK** για επιβεβαίωση.

Κλίμακα θερμοκρασίας

- 1 Πατήστε **MENU** στη μονάδα γονέα.
- 2 Πατήστε επανειλημμένα + μέχρι να εμφανιστεί η ένδειξη [**Settings**].
- 3 Πατήστε **OK** για επιβεβαίωση.
- 4 Πατήστε + για να επιλέξετε [**Temp Scale**].

- 5 Πατήστε **OK** για επιβεβαίωση.
- 6 Πατήστε -/+ για να επιλέξετε [**Celsius**] ή [**Fahrenheit**].
- 7 Πατήστε **OK** για επιβεβαίωση.

Επαναφορά

- 1 Πατήστε **MENU** στη μονάδα γονέα.
- 2 Πατήστε επανειλημμένα + μέχρι να εμφανιστεί η ένδειξη [**Settings**].
- 3 Πατήστε **OK** για επιβεβαίωση.
- 4 Πατήστε + για να επιλέξετε [**Reset**].
- 5 Πατήστε **OK** για επιβεβαίωση.
↳ Εμφανίζεται η ένδειξη [**Confirm?**].
- 6 Πατήστε **OK** για επαναφορά της συσκευής παρακολούθησης μωρού.
↳ Η μονάδα γονέα επανεκκινείται και η συσκευή παρακολούθησης μωρού επαναφέρεται στις προεπιλεγμένες ρυθμίσεις:

Μονάδα γονέα

- Γλώσσα: Αγγλικά
- Ένταση ηχείου: 1
- Ευαισθησία μικροφώνου: 5
- Ειδοποίηση ήχου: απενεργοποιημένη
- Ειδοποίηση θερμοκρασίας: απενεργοποιημένη
- Ελάχιστη θερμοκρασία για ειδοποίηση: 14°C/57°F
- Μέγιστη θερμοκρασία για ειδοποίηση: 35°C/95°F
- Κλίμακα θερμοκρασίας: Κελσίου
- Λειτουργία εξοικονόμησης ενέργειας: απενεργοποιημένη

Μονάδα μωρού

- Ένταση ηχείου: 3
- Νυχτερινό φως: απενεργοποιημένο
- Νανούρισμα: Απενεργοποιημένο

7 Βελτιστοποίηση της διάρκειας ζωής της μπαταρίας της μονάδας γονέα

- Φορτίζετε τη μονάδα γονέα όταν βλέπετε το εικονίδιο χαμηλής μπαταρίας ή ακούτε τον προειδοποιητικό ήχο. Φορτίζετε πλήρως τη μονάδα γονέα μετά από κάθε χρήση, καθώς η πλήρης εξάντληση των επαναφορτιζόμενων μπαταριών ενδέχεται να μειώσει τη διάρκεια ζωής τους.
- Εάν δεν πρόκειται να χρησιμοποιήσετε τη μονάδα γονέα για μία εβδομάδα ή περισσότερο, αφαιρέστε τις επαναφορτιζόμενες μπαταρίες.
- Μετά από μεγάλη περίοδο αχρησίας, φορτίζετε πάντοτε πλήρως τη μονάδα γονέα.
- Μόλις ολοκληρωθεί η φόρτιση, απομακρύνετε πάντοτε τη μονάδα γονέα από τη βάση φόρτισης.
- Εάν αντιμετωπίσετε οποιοδήποτε πρόβλημα με τις επαναφορτιζόμενες μπαταρίες της μονάδας γονέα, μπορείτε να επικοινωνήσετε με τον προμηθευτή σας ή με κάποιο κέντρο εξυπηρέτησης της Philips.

8 Εγγύηση και σέρβις

Εάν χρειάζεστε σέρβις/πληροφορίες ή εάν έχετε κάποιο πρόβλημα, επισκεφθείτε την τοποθεσία web της Philips AVENT στη διεύθυνση www.philips.com/AVENT_welcome ή επικοινωνήστε με το Κέντρο Εξυπηρέτησης Πελατών της Philips στη χώρα σας. Μπορείτε να βρείτε τον αριθμό τηλεφώνου του Κέντρου Εξυπηρέτησης Πελατών της Philips στο φυλλάδιο παγκόσμιας εγγύησης. Εάν δεν υπάρχει Κέντρο Εξυπηρέτησης Πελατών της Philips στη χώρα σας, επισκεφτείτε τον τοπικό αντιπρόσωπο της Philips.

9 Συχνές ερωτήσεις

Γιατί η ένδειξη link στη μονάδα γονέα δεν ανάβει όταν πατάω το ψ;

- Φορτίστε τη μονάδα γονέα.
- Η λειτουργία Max ECO είναι ενεργοποιημένη. Απενεργοποιήστε τη λειτουργία Max ECO και ελέγξτε τη σύνδεση μεταξύ της μονάδας γονέα και της μονάδας μωρού. Για λεπτομέρειες, ανατρέξτε στην ενότητα “Σύνδεση της μονάδας γονέα στη μονάδα μωρού”.
- Πραγματοποιήστε επαναφορά της μονάδας γονέα στις προεπιλεγμένες ρυθμίσεις.

Γιατί η ένδειξη on στη μονάδα μωρού δεν ανάβει όταν πατάω το ψ;

- Αντικαταστήστε τις μπαταρίες στη μονάδα μωρού ή συνδέστε τη μονάδα μωρού στην πρίζα.

Γιατί η ένδειξη φόρτισης στη βάση σύνδεσης δεν ανάβει όταν ξεκινάω την επαναφόρτιση της μονάδας γονέα;

- Απαιτούνται λίγα λεπτά προτού ανάψει η ένδειξη μπαταρίας, κυρίως κατά την πρώτη φόρτιση της μονάδας γονέα ή όταν δεν έχει χρησιμοποιηθεί για μεγάλο χρονικό διάστημα.

Γιατί ακούγονται σύντομοι ήχοι (μπιπ) από τη μονάδα γονέα;

- Εάν η μονάδα γονέα εκπέμπει σύντομους ήχους (μπιπ) ενώ η ένδειξη link αναβοσβήνει με κόκκινο χρώμα, μετακινήστε την πιο κοντά στη μονάδα μωρού για να δημιουργηθεί ξανά σύνδεση μεταξύ της μονάδας γονέα και της μονάδας μωρού.

- Εάν η μονάδα γονέα εκπέμπει σύντομους ήχους (μπιπ) και το σύμβολο της μπαταρίας αναβοσβήνει, επαναφορτίστε τη μονάδα γονέα.
- Εάν η μονάδα μωρού είναι απενεργοποιημένη, ενεργοποιήστε την.
- Εάν είναι ενεργοποιημένη η ηχητική ειδοποίηση, η μονάδα γονέα εκπέμπει σύντομους ήχους (μπιπ) όταν ανάβει η τέταρτη λυχνία επιπέδου ήχου.
- Εάν εμφανίζονται οι ενδείξεις **[High]** ή **[Low]**, προσαρμόστε τη θερμοκρασία δωματίου.

Γιατί η συσκευή παρακολούθησης μωρού δεν με ειδοποιεί όταν είμαι εκτός εμβέλειας;

- Η συσκευή παρακολούθησης μωρού εκτελείται στη λειτουργία Max ECO. Στη λειτουργία Max ECO, δεν υπάρχουν ειδοποιήσεις εκτός εμβέλειας στη μονάδα γονέα.
- Η μονάδα γονέα είναι απενεργοποιημένη.

Γιατί δεν εμφανίζεται η ένδειξη θερμοκρασίας στη μονάδα γονέα;

- Η συσκευή παρακολούθησης μωρού εκτελείται στη λειτουργία Max ECO. Στη λειτουργία Max ECO, δεν υπάρχουν ενδείξεις θερμοκρασίας στη μονάδα γονέα και οι επιλογές ειδοποίησης και κλίμακας θερμοκρασίας δεν λειτουργούν.

Γιατί η μονάδα γονέα παράγει ένα διαπεραστικό ήχο;

- Τοποθετήστε τη μονάδα γονέα και τη μονάδα μωρού σε απόσταση τουλάχιστον 1,5 μέτρο/5 πόδια τη μία από την άλλη. Απαιτούνται λίγα δευτερόλεπτα για να ενεργοποιηθεί η καταστολή ήχου.
- Μειώστε την ένταση ήχου της μονάδας γονέα.

Γιατί δεν ακούω καθόλου ήχο; Γιατί δεν μπορώ να ακούσω το μωρό μου να κλαίει;

- Αυξήστε την ένταση ήχου της μονάδας γονέα.
- Αυξήστε την ευαισθησία του μικροφώνου.
- Μειώστε την απόσταση μεταξύ του μωρού και της μονάδας μωρού.
- Ελέγξτε τη σύνδεση μεταξύ της μονάδας γονέα και της μονάδας μωρού. Εάν χρησιμοποιείτε τη συσκευή παρακολούθησης μωρού εκτός της εμβέλειας λειτουργίας, μετακινήστε τη μονάδα γονέα πιο κοντά στη μονάδα μωρού για να δημιουργηθεί ξανά σύνδεση.
- Η λειτουργία Max ECO είναι ενεργοποιημένη και η μονάδα γονέα βρίσκεται εκτός εμβέλειας. Πατήστε οποιοδήποτε κουμπί στη μονάδα γονέα για την ενεργοποίηση του ελέγχου σύνδεσης.

Είναι ασφαλής η συσκευή παρακολούθησης μωρού από τις παρεμβολές και την πιθανότητα κάποιος να κρυφακούσει;

- Η τεχνολογία DECT αυτής της συσκευής παρακολούθησης μωρού εγγυάται μηδενική παρεμβολή από άλλη συσκευή και προστασία από ωτακουστές.

Γιατί η μονάδα γονέα αντιδρά τόσο γρήγορα σε άλλους ήχους;

- Απομακρύνετε τις πηγές ήχου από τη μονάδα μωρού.
- Μειώστε την ευαισθησία του μικροφώνου.

Γιατί η μονάδα γονέα αντιδρά με καθυστέρηση στο κλάμα του μωρού;

- Βεβαιωθείτε ότι το μικρόφωνο της μονάδας μωρού είναι στραμμένο προς το μωρό.
- Μετακινήστε τη μονάδα μωρού πιο κοντά στο μωρό σας, μέχρι και 1 μέτρο/3,5 πόδια.

- Αυξήστε την ευαισθησία του μικροφώνου.
- Απενεργοποιήστε τη λειτουργία Max ECO.

Γιατί αποφορτίζονται τόσο γρήγορα οι μη επαναφορτιζόμενες μπαταρίες της μονάδας μωρού; Πώς μπορώ να εξοικονομήσω ισχύ μπαταρίας;

- Συνδέστε τη συσκευή παρακολούθησης μωρού στην πρίζα και, στη συνέχεια, χρησιμοποιήστε την.
- Μειώστε την ένταση ηχείου ή την ευαισθησία μικροφώνου.
- Απενεργοποιήστε τη λειτουργία ειδοποίησης θερμοκρασίας.
- Όταν η μονάδα μωρού δεν χρησιμοποιείται, απενεργοποιήστε την, καθώς και το νυχτερινό φως.
- Ενεργοποιήστε τη λειτουργία ECO.

Η συγκεκριμένη εμβέλεια λειτουργίας της συσκευής παρακολούθησης μωρού είναι 330 μέτρα/1000 πόδια. Γιατί η συσκευή παρακολούθησης μωρού λειτουργεί σε πολύ μικρότερη απόσταση από αυτήν;

- Η συγκεκριμένη εμβέλεια ισχύει μόνο για εξωτερικούς ανοιχτούς χώρους.

Γιατί ο χρόνος λειτουργίας της μονάδας γονέα είναι μικρότερος από 24 ώρες;

- Όταν η μονάδα γονέα φορτιστεί τις πρώτες 4 φορές, ο χρόνος λειτουργίας είναι μικρότερος από 24 ώρες. Οι επαναφορτιζόμενες μπαταρίες γεμίζουν πλήρως μόνο αφού φορτιστούν και αποφορτιστούν τουλάχιστον 4 φορές.
- Μειώστε την ένταση ήχου και την ευαισθησία μικροφώνου.

Γιατί ο χρόνος φόρτισης της μονάδας γονέα υπερβαίνει τις 8 ώρες;

- Την πρώτη φορά ή μετά από μεγάλο χρονικό διάστημα μη χρήσης, ο χρόνος φόρτισης είναι 10 ώρες.
- Απενεργοποιήστε τη μονάδα γονέα κατά τη φόρτιση.

Τι συμβαίνει σε περίπτωση διακοπής ρεύματος;

- Εάν η μονάδα γονέα είναι επαρκώς φορτισμένη και υπάρχουν μπαταρίες μέσα στη μονάδα μωρού, η συσκευή παρακολούθησης μωρού συνεχίζει να λειτουργεί κατά τη διάρκεια της διακοπής ρεύματος.

Γιατί όταν τοποθετώ τη μονάδα γονέα στη βάση φόρτισης, δεν εμφανίζεται το εικονίδιο της μπαταρίας στην οθόνη LCD;

- Όταν τοποθετείτε τη μονάδα γονέα στη βάση φόρτισης, η ένδειξη φόρτισης ανάβει κόκκινη, υποδηλώνοντας ότι η μονάδα γονέα φορτίζεται. Αν και η φόρτιση της μονάδας γονέα ξεκινά αμέσως, ενδέχεται να χρειαστεί λίγος χρόνος (κάποιες φορές έως και μία ώρα) μέχρι να εμφανιστεί στην οθόνη LCD το εικονίδιο της μπαταρίας που υποδηλώνει την κατάσταση φόρτισης.

Γιατί δεν ενεργοποιείται η μονάδα γονέα όταν την τοποθετώ στη βάση φόρτισης;

- Ενδέχεται η μπαταρία να είναι εντελώς άδεια. Ίσως χρειαστεί να περιμένετε έως και μία ώρα μέχρι να μπορέσετε να χρησιμοποιήσετε τη συσκευή παρακολούθησης μωρού. Σε αυτήν την περίπτωση, συνιστούμε να φορτίζετε πλήρως την μπαταρία πριν από κάθε χρήση.

Contenido

1	Introducción	72
----------	---------------------	----

2	Importante	72
	Campos electromagnéticos (CEM)	73
	Reciclaje	73

3	Descripción general	74
	Unidad de padres	74
	Unidad del bebé	75
	Pantalla	76

4	Introducción	76
	Carga de la unidad de padres	76
	Configuración de la unidad del bebé	77

5	Uso del vigilabebés	77
	Conexión de la unidad de padres a la unidad del bebé	77
	Modos de funcionamiento	78
	Alcance de funcionamiento	79

6	Funciones del menú	79
	Luz de compañía	79
	Nana	79
	Cambio de la sensibilidad del micrófono	80
	Modo ECO	80
	Modo ECO máx	80
	Alerta de temperatura	81
	Alerta sonora	82
	Cambio de idioma	82
	Escala de temperatura	82
	Reiniciar	82

7	Optimización de la duración de la batería de la unidad de padres	83
----------	---	----

8	Garantía y servicio	83
----------	----------------------------	----

9	Preguntas más frecuentes	84
----------	---------------------------------	----

1 Introducción

Le felicitamos por su compra y le damos la bienvenida a Philips AVENT. Para poder beneficiarse por completo de la asistencia que ofrece Philips AVENT, registre el producto en www.philips.com/AVENT.

Philips AVENT se dedica a la fabricación de productos fiables para el cuidado del bebé, que proporcionen a los padres la tranquilidad que necesitan. Este vigilabebés de Philips AVENT proporciona vigilancia continua asegurándose de que usted siempre pueda oír a su bebé claramente sin ningún ruido que le distraiga. La tecnología DECT garantiza cero interferencias y una señal nítida entre la unidad del bebé y la unidad de padres. El sensor de temperatura le permite controlar la temperatura de la habitación del bebé y le ofrece unos ajustes personalizados que le ayudan a mantener un clima confortable en ésta.

2 Importante

Antes de usar el vigilabebés, lea atentamente este manual de usuario y consérvelo por si necesitara consultarlo en el futuro.

ADVERTENCIA Para evitar la estrangulación con el cable de alimentación, mantenga siempre la unidad del bebé y el cable de alimentación fuera del alcance de bebé, al menos a 1 metro de distancia. No utilice cables alargadores.

Precaución: riesgo de explosión, descarga eléctrica, cortocircuito o fugas

- No exponga el aparato a goteos ni salpicaduras, tampoco coloque sobre el aparato objetos que contengan líquidos, como jarrones.
- Cuando se usa la toma de alimentación como dispositivo de desconexión, debe estar siempre disponible.
- Antes de conectar el vigilabebés a la red eléctrica, asegúrese de que el voltaje indicado en los adaptadores del vigilabebés se corresponde con el voltaje de red eléctrica local.
- Utilice el adaptador suministrado para conectar la unidad del bebé a la red eléctrica.
- Utilice la base de carga y el adaptador suministrados para cargar la unidad de padres.
- Para evitar descargas eléctricas, no abra la carcasa de la unidad del bebé ni la unidad de padres, excepto los compartimientos de las pilas.
- Asegúrese de que tiene las manos secas cuando coloque o sustituya las pilas.
- Para la unidad de padres, cargue las pilas recargables suministradas como se describe en este manual del usuario.
- Para evitar explosiones de las pilas o fugas, que pueden dañar el vigilabebés y causar quemaduras e irritación de piel o de los ojos:
 - no cargue pilas no recargables,
 - inserte las pilas en la dirección correcta (+/-),
 - retire las pilas si no va a utilizar el producto durante más de 30 días,

- mantenga las pilas alejadas de lugares con temperaturas altas, como las que emiten la luz solar, el fuego o similares,
- retire las pilas tan pronto como se agoten.
- Para evitar que las pilas se calienten o emitan materiales tóxicos, hidrógeno u oxígeno, no realice lo siguiente:
 - sobrecargas,
 - cortocircuitos,
 - carga inversa
 - o daños en las pilas.
- Para manejar pilas dañadas o con fugas, use guantes protectores para proteger la piel.

Supervisión adulta

- Este vigilabebés está pensado como una ayuda. No es un sustituto de la supervisión responsable y correcta por parte de los adultos y no debe utilizarse como tal.
- No coloque nunca la unidad del bebé en el interior de la cuna o del parque.
- Utilice el vigilabebés dentro del alcance de funcionamiento.
- Para evitar que se sobrecaliente, no cubra el vigilabebés con una toalla, manta o cualquier otro artículo.
- Cuando el vigilabebés esté conectado a una toma de corriente, asegúrese de que puede acceder fácilmente a la misma.
- Para su seguridad, no permita que los niños jueguen con el vigilabebés.

Precauciones de almacenamiento

- Utilice y almacene el vigilabebés entre 10 °C (50 °F) y 35 °C (95 °F). Mantenga el vigilabebés alejado de la luz solar directa.
- Si almacena las pilas en la nevera o el congelador, protéjalas de la condensación durante el almacenamiento y la descongelación. Antes de utilizar las pilas, deje que vuelvan a la temperatura ambiente.

Sustitución

- Si sustituye los adaptadores, utilice el tipo de adaptadores especificados en este manual del usuario.
- Si sustituye las pilas, utilice el tipo de pilas especificadas en este manual del usuario. Sustituya todas las pilas de la unidad al mismo tiempo.

Campos electromagnéticos (CEM)

Este vigilabebés Philips AVENT cumple todos los estándares sobre campos electromagnéticos (CEM). Si se utiliza correctamente y de acuerdo con las instrucciones de este manual, este vigilabebés se puede usar de forma segura según los conocimientos científicos disponibles hoy en día.

Reciclaje



El producto ha sido diseñado y fabricado con materiales y componentes de alta calidad que pueden reciclarse y reutilizarse. Cuando vea el símbolo de cubo de basura tachado en un producto, significa que cumple la Directiva europea 2002/96/EC:



Nunca se deshaga del producto con el resto de la basura doméstica. Infórmese acerca de la normativa local sobre el reciclaje de productos eléctricos y electrónicos. La eliminación correcta de un producto usado ayuda a evitar potencialmente consecuencias negativas para el medio ambiente y la salud humana.

El producto contiene pilas contempladas por la directiva europea 2006/66/EC, que no se deben tirar con la basura normal del hogar. Cuando vea el símbolo del cubo de basura con ruedas tachado con el símbolo "Pb", significa que las pilas cumplen el requisito estipulado por la directiva para el plomo:



Infórmese de la legislación local sobre la recogida selectiva de pilas. La eliminación correcta de las pilas ayuda a evitar consecuencias potencialmente negativas para el medio ambiente y la salud humana.

3 Descripción general

Unidad de padres

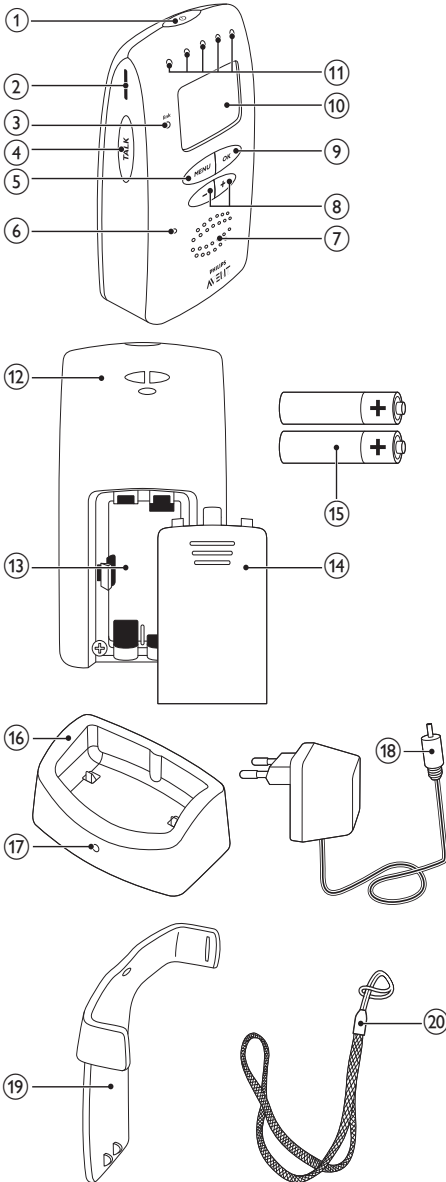

- ① 
 - Manténgalo pulsado para encender o apagar la unidad de padres
- ② Ranura para la pinza para el cinturón
- ③ link
 - En verde: la unidad de padres está conectada a la unidad del bebé.
 - En rojo intermitente: la unidad de padres está buscando la unidad del bebé.
- ④ TALK
 - Manténgalo pulsado para activar la función de intercomunicador
- ⑤ MENU
 - Púlselo para acceder o salir del menú
 - Púlselo para volver al nivel superior de un submenú
- ⑥ Micrófono
- ⑦ Altavoz
- ⑧ -/+
 - Púlselo para cambiar el volumen.
 - Púlselo para seleccionar una opción del menú
- ⑨ OK
 - Púlselo para confirmar la selección del menú
- ⑩ Pantalla
- ⑪ Pilotos de nivel de sonido
- ⑫ Soporte de cinta para el cuello
- ⑬ Compartimento de las pilas
- ⑭ Tapa del compartimento de las pilas
- ⑮ Dos pilas AAA NiMh recargables de 850 mAh (incluidas)
- ⑯ Base de carga
- ⑰ Indicador de carga
- ⑱ Adaptador de CC/CA
 - Entrada: 100-240 V de CA
 - Salida: 7,5 CC, 500 mA
 - Número de modelo: para el Reino Unido, S004LB0750050; para otros países europeos, S004LV0750050
- ⑲ Pinza para cinturón
- ⑳ Cinta para el cuello

Unidad del bebé

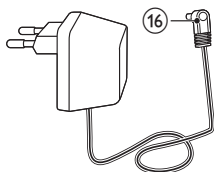
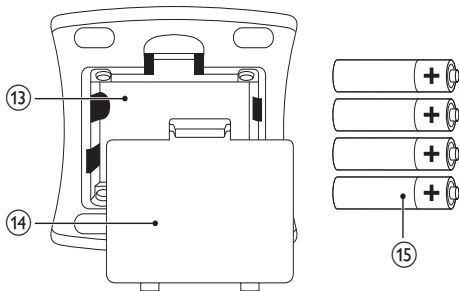
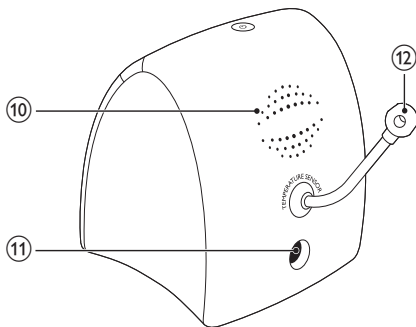
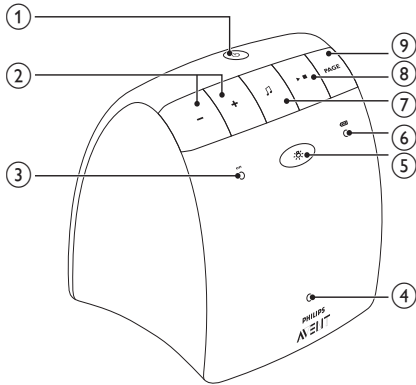

- 1
 - Manténgalo pulsado para encender o apagar la unidad del bebé
- 2
 - Púlselo para cambiar el volumen.
- 3 **on**
 - En verde: la unidad del bebé está encendida.
- 4 **Micrófono**
- 5
 - Púlselo para activar o apagar la luz de compañía
- 6
 - En verde: la unidad del bebé funciona con las pilas.
 - En rojo intermitente: las pilas están a punto de agotarse.
- 7
 - Púlselo para alternar entre los distintos elementos de la lista de reproducción
 - Púlselo para reproducir la siguiente nana
- 8
 - Para reproducir o detener una nana
- 9 **PAGE**
 - Púlselo para buscar la unidad de padres
 - Púlselo para detener las alarmas de búsqueda de la unidad de padres
- 10 **Altavoz**
- 11 **Conector para el adaptador de CC/CA**
- 12 **Sensor de temperatura**
- 13 **Compartimento de las pilas**
- 14 **Tapa del compartimento de las pilas**
- 15 **Cuatro pilas R6 AA de 1,5 V no recargables (no incluidas)**
- 16 **Adaptador de CC/CA**
 - Entrada: 100-240 V de CA
 - Salida: 7,5 CC, 400 mA
 - Número de modelo: para el Reino Unido, S004LB0750040; para otros países europeos, S004LV0750040

Pantalla

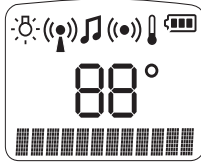

- : la luz de compañía está encendida.
- : el modo ECO o el modo ECO máx está activado.
- : se está reproduciendo una nana.
- : la alarma sonora está activada.
- : la alarma de temperatura está activada.
- : indica la temperatura de la habitación (en grados Centígrados o Fahrenheit).
- : indica el nivel de la batería y el estado de carga de la misma.
- : indica el nivel de volumen o sensibilidad del micrófono.
- **[Buscando]**: la unidad de padres está buscando la unidad del bebé.
- **[Conectado]**: la unidad de padres está conectada a la unidad del bebé.
- **[Sin conexión]**: la unidad de padres no está conectada a la unidad del bebé.
- **[Alto]**: la temperatura de la habitación es superior a la temperatura máxima establecida en el menú.
- **[Bajo]**: la temperatura de la habitación es inferior a la temperatura mínima establecida en el menú.
- **[En pausa]**: la nana está en pausa.
- **[Intercom]**: la función de intercomunicador está en uso.
- **[Apagado]**: el volumen de la unidad de padres está desactivado.

4 Introducción

Carga de la unidad de padres

Nota

- Asegúrese de que la unidad de padres está desconectada de la red eléctrica y apagada.

- 1 Quite la tapa del compartimento de las pilas.
- 2 Inserte las pilas recargables suministradas con la polaridad correcta (+/-) como se indica.

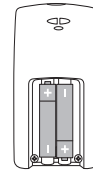

- 3 Vuelva a colocar la tapa.
- 4 Conecte el adaptador suministrado a la base de carga y a la toma de alimentación.
- 5 Coloque la unidad de padres en la base de carga para que comience el proceso de carga.
 - ↳ El indicador de carga se enciende en rojo y el símbolo de pilas indica el estado de la carga.

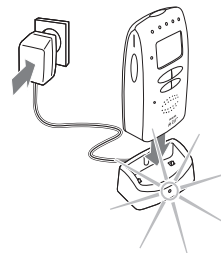

- ↳ Cuando las pilas se carguen completamente, el símbolo de pilas aparecerá completo.

✱ Consejo

- Las pilas recargables sólo alcanzan la capacidad total después cargarlas cuatro veces.
- Las primeras cuatro veces, el tiempo de carga es de 10 horas y el tiempo de funcionamiento es inferior a 24 horas.
- El tiempo de carga normal es de 8 horas y el tiempo de funcionamiento normal es de 24 horas.

Configuración de la unidad del bebé

Para ponerla en funcionamiento, puede conectar la unidad del bebé a la red eléctrica o insertar las pilas no recargables.

- 1 Antes de conectar la unidad del bebé al enchufe de la red eléctrica, retire la tapa del compartimiento de las pilas.
- 2 Inserte cuatro pilas R6 AA de 1,5 V no recargables con la polaridad correcta (+/-) como se indica.

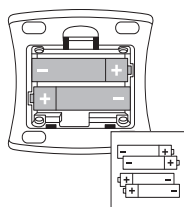

- 3 Vuelva a colocar la tapa.
- 4 Conecte el adaptador suministrado a la unidad del bebé y a la toma de alimentación.

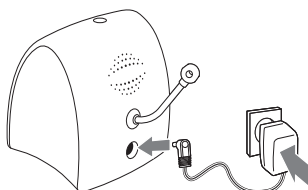

✱ Consejo

- Para una mayor tranquilidad, inserte pilas no recargables para garantizar un respaldo en caso de un fallo en el suministro eléctrico.

5 Uso del vigilabebés

Conexión de la unidad de padres a la unidad del bebé

- 1 Mantenga pulsado el botón Φ de la unidad del bebé durante dos segundos.
 - ↳ La unidad del bebé se enciende y todos sus indicadores se iluminan brevemente.

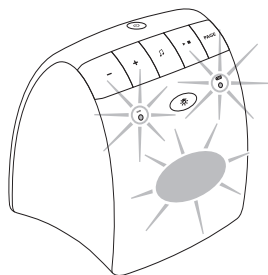

- 2 Mantenga pulsado el botón Φ de la unidad de padres durante dos segundos.
 - ↳ La unidad de padres se enciende y todos sus indicadores se iluminan brevemente.

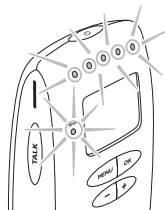

- ↳ El indicador **link** parpadea en rojo y la unidad de padres comienza a buscar la unidad del bebé. Aparece **[Buscando]**.
- ↳ Cuando se conecta, el indicador **link** se ilumina en verde. Aparece **[Conectado]**.

- ↳ Si no se establece la conexión, el indicador **link** parpadea en rojo y se muestra [Sin conexión]. La unidad de padres emite un pitido cada cierto tiempo.

Coloque el vigilabebés:

- 1** Mantenga la unidad del bebé y el cable de alimentación al menos a 1 metro/3,5 pies de su bebé.

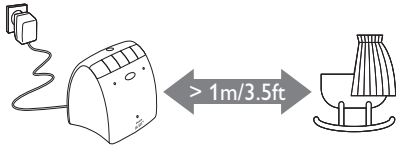

- 2** Mantenga la unidad de padres al menos a 1,5 metros/5 pies de la unidad del bebé para evitar realimentación acústica.

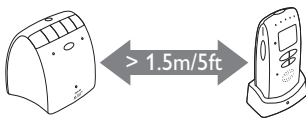

- 3** Utilice la unidad de padres en el alcance de funcionamiento del vigilabebés.



Consejo

- El establecimiento de la conexión entre la unidad de padres y la unidad del bebé tarda aproximadamente 15 segundos.
- **En el modo normal/ECO:** cuando la unidad de padres está fuera del alcance, ésta emite un pitido cada cierto tiempo. El indicador **link** parpadea en rojo y se muestra [Sin conexión].
- **En el modo ECO máx:** el indicador **link** de la unidad de padres no se ilumina. Cuando la unidad de padres está fuera del alcance, ésta no emite **alarmas**. Puede pulsar cualquier botón de la unidad de padres para activar de forma manual la comprobación de conexión: cuando la unidad de padres está dentro del alcance, puede utilizar los botones de función de la misma. Cuando la unidad de padres está fuera del alcance, se muestra [Sin conexión].
- El símbolo de pilas  parpadea y se emite un tono de pitido cada 30 minutos antes de que las pilas se agoten.

Modos de funcionamiento

Este vigilabebés se puede utilizar con tres modos diferentes:

- Modo normal
- Modo ECO
- Modo ECO máx

Los dos modos ECO le permiten reducir o apagar la señal DECT, con el fin de ahorrar energía y potencia de transmisión.

La manera en que el vigilabebés comprueba el estado de la conexión y le informa acerca de la misma varía en función del modo que utilice.

	Normal	ECO	ECO máx
Comprobación de la conexión	Auto-mático	Auto-mático	Manual
link El indicador de conexión se ilumina	✓	✓	✗
Se emite una alarma cuando se encuentra fuera de alcance	✓	✓	✗

Para obtener instrucciones sobre cómo comprobar manualmente la conexión, consulte la sección "Conexión de la unidad de padres a la unidad del bebé".

Alcance de funcionamiento

- En modo **ECO normal** o máx:
 - En exteriores: hasta 330 metros/1000 pies
 - En interiores: hasta 50 metros/150 pies
- En el modo **ECO**:
 - En exteriores: hasta 260 metros/850 pies
- El alcance de funcionamiento varía dependiendo del entorno y de otros factores que causan interferencias. En el caso de interferencias de materiales mojados y húmedos, la pérdida de alcance es de hasta un 100%. En el caso de interferencias de materiales secos, consulte la tabla siguiente:

Materiales secos	Grosor del material	Pérdida de alcance
Madera, yeso, cartón, cristal (sin metal, cables o plomo)	< 30 cm/12 pulg.	0 - 10%
Ladrillo, madera contrachapada	< 30 cm/12 pulg.	5 - 35%
Hormigón armado	< 30 cm/12 pulg.	30 - 100%
Rejillas o barras metálicas	< 1 cm/0,4 pulg.	90 - 100%
Láminas de metal o aluminio	< 1 cm/0,4 pulg.	100%

6 Funciones del menú

Todas las funciones descritas en las secciones siguientes se pueden utilizar a través del menú de la unidad de padres.

Luz de compañía

- 1 Pulse **MENU** en la unidad de padres.
↳ Aparece **[Luz]**.
- 2 Pulse **OK** para confirmar.
- 3 Si se muestra **[¿Activado?]**, pulse **OK** para encender la luz de compañía.
 - Si se muestra **[¿Apagado?]**, pulse **OK** para apagar la luz de compañía.

Nana

Para reproducir una nana:

- 1 Pulse **MENU** en la unidad de padres.
- 2 Pulse **+** hasta que se muestre **[Canción]**.
- 3 Pulse **OK** para confirmar.
- 4 Pulse **-/+** para seleccionar una nana.
 - Seleccione **[Canción]** 1/2/3/4/5 para reproducir la nana.
 - Seleccione **[Todas]** para reproducir las cinco nanas en un bucle cinco veces.
- 5 Pulse **OK** para confirmar.



Consejo

- A no ser que la detenga, la nana seleccionada se reproduce durante un tiempo de 10 a 15 minutos.

Para detener o reanudar la reproducción:

1 Pulse **OK**.

Para detener la reproducción antes de la parada automática:

1 Repita los primeros tres pasos como si fuera a reproducir una nana.

↳ Aparece **[Parar]**.

2 Pulse **OK** para detener la nana.

Cambio de la sensibilidad del micrófono

1 Pulse **MENU** en la unidad de padres.

2 Pulse **+** varias veces hasta que se muestre **[Sensibilidad]**.

3 Pulse **OK** para confirmar.

4 Pulse **-/+** para cambiar la sensibilidad del micrófono.

5 Pulse **OK** para confirmar.

Modo ECO

Cuando se encuentre cerca de su bebé, puede activar el modo ECO. El vigilabebés consume menos energía y reduce la señal DECT garantizando, aun así, que pueda oír a su bebé claramente sin ningún ruido que le distraiga.

Para obtener información sobre el alcance de funcionamiento en el modo ECO, consulte la sección "Alcance de funcionamiento".



Nota

- Asegúrese de que la unidad de padres está conectada a la unidad del bebé.

Para activar el modo ECO:

1 Pulse **MENU** en la unidad de padres.

2 Pulse **+** varias veces hasta que se muestre **[Modos ECO]**.

3 Pulse **OK** para confirmar.

- Si se muestra **[Eco Mode]**, pulse **OK** para activar el modo ECO.
- Si se muestra **[Apagado]**, pulse **+** para seleccionar **[Eco Mode]** y, a continuación, pulse **OK** para activar el modo ECO.

↳ La unidad de padres se reinicia y se muestra el símbolo

Para desactivar el modo ECO:

1 Repita los primeros tres pasos como si fuera a activar el modo ECO.

↳ Aparece **[Apagado]**.

2 Pulse **OK** para volver al modo normal.

↳ La unidad de padres se reinicia y desaparece el símbolo .

Modo ECO máx

Cuando su bebé está profundamente dormido, puede activar el modo ECO máx. En el modo ECO máx, el vigilabebés apaga la señal DECT, por lo que no utiliza potencia de transmisión. Una vez que su bebé se despierta y emite un sonido, la unidad del bebé restaura automáticamente la conexión completa a la unidad de padres cuando se encuentra dentro del alcance.



Precaución

- En el modo ECO máx, la lectura, alertas y opciones de escala de temperatura no funcionan en la unidad de padres.
- Cuando el modo ECO máx está activado, el indicador **link** no se ilumina. Cuando el vigilabebés está fuera del alcance, no recibirá alertas en la unidad de padres. Para comprobar si el vigilabebés se encuentra fuera del alcance de funcionamiento, pulse cualquier botón de la unidad de padres para activar la comprobación de conexión.

Nota

- Asegúrese de que utiliza la unidad de padres y la unidad del bebé dentro del alcance de funcionamiento. Para obtener información sobre el alcance de funcionamiento en el modo ECO máx, consulte la sección "Alcance de funcionamiento".
- Asegúrese de que la sensibilidad del micrófono está establecida entre el nivel 1 y el 4.

Para activar el modo ECO máx:

- 1 Pulse **MENU** en la unidad de padres.
- 2 Pulse + varias veces hasta que se muestre **[Modos ECO]**.
- 3 Pulse **OK** para confirmar.
- 4 Pulse + para seleccionar **[Max ECO mode]**.
- 5 Pulse **OK** para confirmar.
↳ Aparece **[! SIN ALERTAS EN ECO MÁX. ¿OK?]**.
- 6 Pulse **OK** para activar el modo ECO máx.
↳ La unidad de padres se reinicia de forma automática y pasa al modo ECO máx.
↳ A continuación, el indicador **link** se apaga y se muestran el símbolo  y el mensaje **[No alerta fuera de alcance]**.

Para desactivar modo Eco máx:

- 1 Repita los primeros tres pasos como si fuera a activar el modo ECO máx.
↳ Aparece **[Apagado]**.
- 2 Pulse **OK** para volver al modo normal.
↳ La unidad de padres se reinicia y vuelve al modo normal.

Consejo

- El encendido y apagado del vigilabebés no hará que cambie el modo de funcionamiento.

Alerta de temperatura

Con la alerta de temperatura activada, la unidad de padres emite un pitido cuando la temperatura real de la habitación excede la temperatura máxima definida o es inferior a la temperatura mínima definida.

Para activar la alerta de temperatura:

- 1 Pulse **MENU** en la unidad de padres.
- 2 Pulse + varias veces hasta que se muestre **[Temperatura]**.
- 3 Pulse **OK** para confirmar.
- 4 Pulse + para seleccionar **[Alerta]**.
- 5 Pulse **OK** para confirmar.
↳ Aparece **[¿Activado?]**.
- 6 Pulse **OK** para activar la alarma.
↳ Aparece .

Para desactivar la alerta de temperatura:

- 1 Repita los primeros cinco pasos como si fuera a activar la alerta de temperatura.
↳ Aparece **[¿Apagado?]**.
- 2 Pulse **OK** para desactivar la alerta de temperatura.

Rango de temperatura

Nota

- Un bebé duerme cómodamente con una temperatura de entre 16 °C/61 °F y 20 °C/68 °F.
- El rango de temperaturas que puede establecer va desde los 10 °C/50 F a los 37 °C/99 °F.

- 1 Pulse **MENU** en la unidad de padres.
- 2 Pulse + varias veces hasta que se muestre **[Temperatura]**.
- 3 Pulse **OK** para confirmar.
- 4 Pulse + para seleccionar **[Alcance]**.
- 5 Pulse **OK** para confirmar.
- 6 Pulse -/+ para establecer la temperatura mínima de alerta.

- 7 Pulse **OK** para confirmar.
- 8 Pulse **-/+** para establecer la temperatura máxima de alerta.
- 9 Pulse **OK** para confirmar.

Alerta sonora

En el modo de alerta sonora, la unidad de padres emite un sonido tan pronto como el cuarto piloto de nivel de sonido se ilumine.

Nota

- Para activar la alerta sonora, asegúrese de que apaga el volumen en la unidad de padres.

- 1 Pulse **MENU** en la unidad de padres.
- 2 Pulse **+** varias veces hasta que se muestre **[Ajuste alarma]**.
- 3 Pulse **OK** para confirmar.
↳ Aparece **[Sound Alert]**.
- 4 Pulse **OK** para confirmar.
- 5 Si se muestra **[¿Activado?]**, pulse **OK** para activar el modo de alerta sonora.
- Si se muestra **[¿Apagado?]**, pulse **OK** para desactivar el modo de alerta sonora.

Cambio de idioma

- 1 Pulse **MENU** en la unidad de padres.
- 2 Pulse **+** varias veces hasta que se muestre **[Ajustes]**.
- 3 Pulse **OK** para confirmar.
↳ Aparece **[Idioma]**.
- 4 Pulse **OK** para confirmar.
- 5 Pulse **-/+** para seleccionar un idioma.
- 6 Pulse **OK** para confirmar.

Escala de temperatura

- 1 Pulse **MENU** en la unidad de padres.
- 2 Pulse **+** varias veces hasta que se muestre **[Ajustes]**.
- 3 Pulse **OK** para confirmar.
- 4 Pulse **+** para seleccionar **[Escala de temp.]**.
- 5 Pulse **OK** para confirmar.
- 6 Pulse **-/+** para seleccionar **[Centígrados]** o **[Fahrenheit]**.
- 7 Pulse **OK** para confirmar.

Reiniciar

- 1 Pulse **MENU** en la unidad de padres.
- 2 Pulse **+** varias veces hasta que se muestre **[Ajustes]**.
- 3 Pulse **OK** para confirmar.
- 4 Pulse **+** para seleccionar **[Reset]**.
- 5 Pulse **OK** para confirmar.
↳ Aparece **[¿Confirma?]**.
- 6 Pulse **OK** para restablecer el vigilabebés.
↳ La unidad de padres se reinicia y el vigilabebés se establece a la configuración predeterminada:

Unidad de padres

- Idioma: español
- Volumen del altavoz: 1
- Sensibilidad del micrófono: 5
- Alerta sonora: desactivada
- Alerta de temperatura: desactivada
- La temperatura mínima de alarma es 14 °C/57 °F
- La temperatura máxima de alarma es 35 °C/95 °F
- Escala de temperaturas: Centígrados
- Modo de ahorro de energía: desactivado

Unidad del bebé

- Volumen de altavoz: 3
- Luz de compañía: apagada
- Función de nana: desactivada

7 Optimización de la duración de la batería de la unidad de padres

- Recargue la unidad de padres cuando aparezca el icono de batería baja o escuche el tono de alerta de batería baja. Recargue completamente la unidad de padres, ya que si se agota la batería recargable por completo se puede reducir su vida útil.
- Retire la batería recargable de la unidad de padres si no la va a utilizar durante una semana o más.
- Recargue siempre completamente la unidad de padres tras un largo período en desuso.
- Retire la unidad de padres de la base de carga cuando se haya cargado por completo.
- Si experimenta cualquier problema con la batería recargable de la unidad de padres, puede ponerse en contacto con su distribuidor o con un centro de servicio autorizado por Philips.

8 Garantía y servicio

Si necesita asistencia o información, o si tiene un problema, visite el sitio web de Philips AVENT en www.philips.com/AVENT_welcome o póngase en contacto con el centro de servicio de atención al cliente de Philips en su país. Puede encontrar el número de teléfono del centro de servicio de atención al cliente de Philips en el folleto de garantía mundial. Si no hay ningún centro de servicio de atención al cliente de Philips en su país, visite el distribuidor de Philips más cercano.

9 Preguntas más frecuentes

¿Por qué no se ilumina el indicador link en la unidad de padres cuándo pulso ϕ en la unidad de padres?

- Cargue la unidad de padres.
- El modo ECO máx está activado. Desactive el modo ECO máx y compruebe la conexión entre la unidad de padres y la unidad del bebé. Para obtener más información, consulte la sección "Conexión de la unidad de padres a la unidad del bebé".
- Restablezca la unidad de padres a la configuración predeterminada.

¿Por qué no se ilumina el indicador on en la unidad del bebé cuándo pulso ϕ en la unidad del bebé?

- Sustituya las pilas de la unidad del bebé o conecte la unidad del bebé a una fuente de alimentación.

¿Por qué el indicador de carga de la base de carga no se enciende cuando cargo la unidad de padres?

- El indicador de pilas tardará unos minutos en iluminarse, especialmente cuando la unidad de padres se carga por primera vez o no ha estado en uso durante un largo período de tiempo.

¿Por qué la unidad de padres emite un pitido?

- Si la unidad de padres emite un pitido mientras el indicador **link** parpadea en rojo, acerque la unidad de padres a la unidad del bebé para restablecer la conexión entre ambas.
- Si la unidad de padres emite un pitido y el símbolo de pilas parpadea en rojo, cargue la unidad de padres.
- Si la unidad del bebé está apagada, enciéndala.

- Si la alerta sonora está activada, la unidad de padres emite un pitido siempre que el cuarto piloto de nivel de sonido se ilumine.
- Si se muestra **[Alto]** o **[Bajo]**, ajuste la temperatura de la habitación.

¿Por qué el vigilabebés no emite una alerta cuando me encuentro fuera del alcance?

- El vigilabebés está en el modo ECO máx. Cuando el modo ECO máx está activado, la unidad de padres no emite alertas si se encuentra fuera del alcance.
- La unidad de padres está apagada.

¿Por qué no se muestra la lectura de la temperatura en la unidad de padres?

- El vigilabebés está en el modo ECO máx. En el modo ECO máx, no se muestra la lectura de temperatura en la unidad de padres. Además, las alertas de temperatura y las opciones de escalas de temperatura no están disponibles.

¿Por qué la unidad de padres produce un ruido muy agudo?

- Coloque la unidad de padres y la unidad del bebé a una distancia mínima de 1,5 metros/5 pies. La supresión acústica tarda unos segundos en activarse.
- Disminuya el volumen de la unidad de padres.

¿Por qué no oigo ningún sonido? ¿Por qué no puedo oír el llanto del bebé?

- Aumente el volumen de la unidad de padres.
- Aumente la sensibilidad del micrófono.
- Reduzca la distancia entre el bebé y la unidad del bebé.
- Compruebe la conexión entre la unidad de padres y la unidad del bebé. Si utiliza el vigilabebés fuera del alcance de funcionamiento, acerque la unidad de padres a la unidad del bebé para restablecer la conexión.

- El modo ECO máx está activado y la unidad de padres se encuentra fuera del alcance. Pulse cualquier botón de la unidad de padres para activar la comprobación de conexión.

¿Está protegido el vigilabebés contra escuchas e interferencias?

- La tecnología DECT de este vigilabebés garantiza la eliminación de escuchas e interferencias de otros equipos.

¿Por qué la unidad de padres reacciona tan rápidamente a otros sonidos?

- Aleje las fuentes de sonido de la unidad del bebé.
- Disminuya la sensibilidad del micrófono.

¿Por qué la unidad de padres reacciona tan lentamente al llanto del bebé?

- Asegúrese de que el micrófono de la unidad del bebé está mirando al bebé.
- Acerque la unidad del bebé al bebé, con una distancia mínima de 1 metro/3,5 pies.
- Aumente la sensibilidad del micrófono.
- Desactive el modo ECO máx.

¿Por qué se agotan tan rápidamente las pilas no recargables de la unidad del bebé? ¿Cómo puedo ahorrar energía de las pilas?

- Conecte el vigilabebés a la red eléctrica antes de empezar a usarlo.
- Disminuya el volumen del altavoz o la sensibilidad del micrófono.
- Desactive la función de alerta de temperatura.
- Cuando la unidad del bebé no esté en uso, apague la luz de compañía y la unidad del bebé.
- Active el modo ECO.

El alcance de funcionamiento específico del vigilabebés es de 330 metros/1000 pies. ¿Por qué mi vigilabebés funciona en una distancia mucho menor que ésta?

- El alcance especificado es válido sólo al aire libre y en exteriores.

¿Por qué es el tiempo de funcionamiento de la unidad de padres inferior a 24 horas?

- Cuando la unidad de padres se carga las primeras 4 veces, el tiempo de funcionamiento es menor de 24 horas. Las pilas recargables sólo alcanzan la capacidad total tras cargarlas y descargarlas al menos 4 veces.
- Disminuya el volumen y la sensibilidad del micrófono.

¿Por qué la unidad de padres tarda más de 8 horas en cargarse?

- La primera vez que la carga o si lo hace después de un largo período en que no la ha usado, el tiempo de carga es de 10 horas.
- Apague la unidad de padres durante la carga.

¿Qué sucede si hay un fallo de alimentación?

- Si la unidad de padres está suficientemente cargada y hay pilas en la unidad del bebé, el vigilabebés continúa funcionando durante el fallo de alimentación.

¿Por qué no parece el icono de la batería en la pantalla LCD de la unidad de padres cuando la coloco en la base de carga?

- Cuando coloca la unidad de padres en la base de carga, los indicadores de carga se iluminan en rojo, indicando que la unidad de padres se está cargando. Aunque la unidad de padres se esté cargando, puede tardar algún tiempo, a veces hasta una hora, hasta que la pantalla LCD muestre el icono de carga de la batería, que indica el estado de carga.

¿Por qué no se activa la unidad de padres cuando la coloco en la base de carga?

- Puede que la batería esté descargada. Puede que deba esperar hasta 1 hora antes de volver a utilizar el vigilabebés. En ese caso, es recomendable que recargue completamente la batería antes de proceder al uso.

Sisällysluettelo

1	Johdanto	88
2	Tärkeää	88
	Sähkömagneettiset kentät (EMF)	89
	Kierrätys	89
3	Yleiskuvaus	90
	Vanhemman yksikkö	90
	Lapsen yksikkö	91
	Näyttö	92
4	Aloitus	92
	Vanhemman yksikön lataaminen	92
	Lapsen yksikön määrittäminen	93
5	Itkuhälyttimen käyttäminen	93
	Vanhemman yksikön yhdistäminen lapsen yksikköön	93
	Toimintatilat	94
	Kuuluvuusalue	95
6	Valikkotoiminnot	95
	Yövalo	95
	Kehtolaulu	95
	Mikrofonin herkkyuden muuttaminen	96
	ECO-tila	96
	Max ECO -tila	96
	Lämpötilahälytys	97
	Äänihälytys	98
	Kielen vaihtaminen	98
	Lämpötila-asteikko	98
	Nollaaminen	98
7	Vanhemman yksikön akkujen käyttöiän optimoiminen	99
8	Takuu ja huolto	99
9	Usein kysytyt kysymykset	100

1 Johdanto

Onnittelut tekemäsi ostoksen johdosta ja tervetuloa Philips AVENT -käyttäjäksi! Käytä hyväksesi Philips AVENT -tuki ja rekisteröi tuote osoitteessa www.philips.com/AVENT.

Philips AVENT on omistautunut sellaisten varmojen tuotteiden valmistamiseen, joihin vanhemmat voivat luottaa. Tämä Philips AVENT -itkuhälytin tarjoaa jatkuvan tuen varmistamalla, että voit aina kuulla lapsesi selvästi häiriöttä. DECT-tekniikka takaa häiriöttömyyden sekä kristallinkirkkaan lapsen ja vanhemman yksikön välisen signaalin. Lämpötilan ilmaisimella voit valvoa lapsen huoneen lämpötilaa. Mukautetut asetukset auttavat pitämään huoneen miellyttävänä.

2 Tärkeää

Lue tämä käyttöopas huolellisesti ennen itkuhälyttimen ensimmäistä käyttökertaa ja säilytä se tulevaa käyttöä varten.

VAROITUS! Säilytä lapsen yksikkö ja virtajohto aina poissa lapsen ulottuvilta ja vähintään 1 metrin päässä, jotta lapsi ei kuristu johtoon. Älä käytä jatkojohtoja.

Varoitus: räjähdyskuten, sähköiskun, oikosulun ja vuotamisen vaara

- Laitteen päälle ei saa roiskua vettä tai muita nesteitä, eikä laitteen päälle saa asettaa mitään nesteellä täytettyjä esineitä, esimerkiksi maljakoita.
- Kun laitteen virta katkaistaan irrottamalla pistoke, laite on helppo ottaa uudelleen käyttöön.
- Varmista ennen itkuhälyttimen liittämistä verkkovirtaan, että itkuhälyttimen sovittimien jännitemerkintä vastaa paikallista verkkojännitettä.
- Liitä itkuhälytin verkkovirtaan mukana toimitetulla sovittimella.
- Lataa vanhemman yksikkö laitteen mukana toimitetulla lataustelakointiasemalla ja sovittimella.
- Älä avaa lapsen tai vanhemman yksikön koteloä sähköiskujen välttämiseksi. Koteloista saa avata ainoastaan paristolokerot.
- Varmista että kätesi ja laite ovat kuivat, kun laitat paristot ja akun paikalleen.
- Lataa vanhemman yksikön mukana toimitetut akut tämän käyttöoppaan mukaisesti.
- Seuraavilla tavoilla voit estää akkujen räjähtämisen ja vuotamisen, mikä voi vahingoittaa itkuhälytintä sekä aiheuttaa palovammoja ja ärsyttää ihoa tai silmiä:
 - älä lataa paristoja
 - aseta akut oikein päin (+/-)
 - poista akut, jos et käytät tuotetta yli 30 päivään

- älä pidä akkuja kuumissa paikoissa, kuten auringonpaisteessa tai tulen lähellä
- poista akut heti, kun niistä loppuu virta.
- Älä tee seuraavia, jotta akut eivät kuumene tai vuoda myrkyllisiä aineita, vetyä tai happea:
 - ylilataa
 - aiheuta oikosulkua
 - lataa väärin päin tai
 - runtele akkuja.
- Jos käsittelet vahingoittuneita tai vuotaneita akkuja, käytä suojakäsineitä.

Aikuisen valvonta

- Tämä itkuhälytin on tarkoitettu apuvälineeksi. Se ei korvaa luotettavaa ja asianmukaista aikuisen valvontaa.
- Älä aseta lapsen yksikköä lapsen sänkyyn tai leikkikehään.
- Käytä itkuhälytintä kuuluvuusalueen sisällä.
- Älä peitä itkuhälytintä pyyhkeellä, huovalla tai muilla esineillä, jotta se ei ylikuumene.
- Jos käytät itkuhälytintä verkkovirralla, varmista että pistorasia on helposti käytettävissä.
- Älä anna lasten leikkiä itkuhälyttimellä heidän turvallisuutensa vuoksi.

Säilytysvaroitimet

- Käytä ja säilytä itkuhälytintä paikassa, jonka lämpötila on 10 - 35 °C. Pidä itkuhälytin poissa suorasta auringonpaisteesta.
- Jos säilytät akkuja jääkaapissa tai pakastimessa, suojele niitä kosteuden tiivistymisestä säilytyksen ja sulattamisen aikana. Anna akkujen lämmetä huoneenlämpöiseksi, ennen kuin käytät niitä.

Vaaraosat

- Jos vaihdat sovittimia, käytä tässä käyttöoppaassa määritettyä sovintityyppiä.
- Jos vaihdat akkuja, käytä tässä käyttöoppaassa määritettyä akkutyyppeä. Vaihda kaikki yksikön akut samanaikaisesti.

Sähkömagneettiset kentät (EMF)

Tämä Philips AVENT -itkuhälytin vastaa kaikkia sähkömagneettisia kenttiä (EMF) koskevia standardeja. Jos itkuhälytintä käytetään oikein ja tämän käyttöohjeen ohjeiden mukaisesti, sen käyttäminen on turvallista tämänhetkisen tutkimustiedon perusteella.

Kierrätys



Tuotteen suunnittelussa ja valmistuksessa on käytetty laadukkaita materiaaleja ja osia, jotka voidaan kierrättää ja käyttää uudelleen. Jos tuotteeseen on merkitty roskasäiliö, jonka yli on vedetty rasti, se tarkoittaa, että tuotetta koskee EU-direktiivi 2002/96/EY:



Älä hävitä tuotetta muun kotitalousjätteen mukana. Ota selvää paikallisista sähkölaitteiden ja elektronisten laitteiden erillisistä keräystä koskevista säädöksistä. Hävittämällä vanhan tuotteen oikein voit ehkäistä mahdollisia ympäristö- ja terveyshaittoja. Tuotteessa on akkuja tai paristoja, joita EU:n direktiivi 2006/66/EY koskee. Niitä ei saa hävittää tavallisen kotitalousjätteen mukana. Jos tuotteeseen on merkitty roskasäiliö ja kemiallinen merkki Pb, se tarkoittaa, että akut ovat yhteensopivia direktiivin liijyä koskevien vaatimusten kanssa:



Ota selvää paikallisista akkujen ja paristojen erillisistä keräystä koskevista säädöksistä. Hävittämällä akut tai paristot oikein voit ehkäistä mahdollisia ympäristö- ja terveyshaittoja.

3 Yleiskuvaus

Vanhemman yksikkö

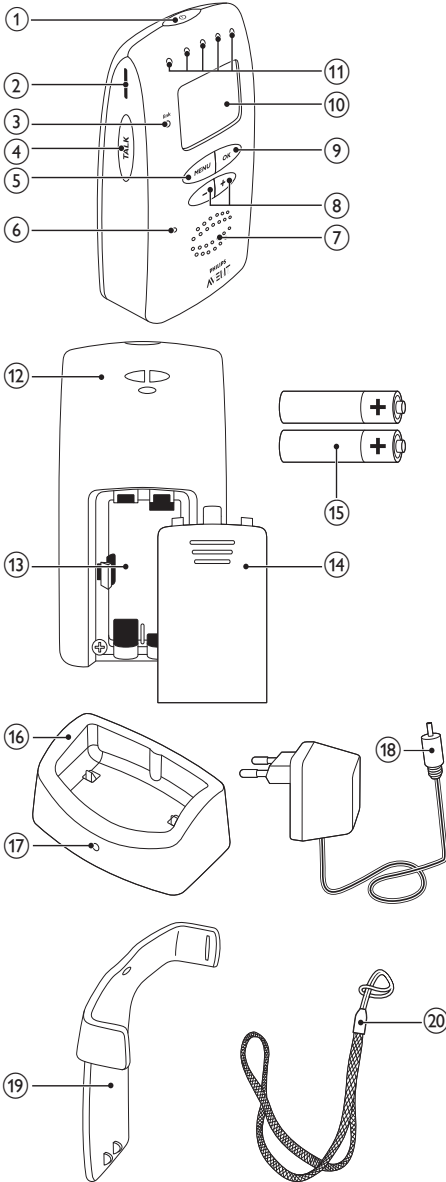

- ① 
 - Kytke tai katkaise vanhemman yksikön virta painamalla pitkään
- ② **Vyöpidikkeen paikka**
- ③ **link**
 - Vihreä: vanhemman yksikkö on yhteydessä lapsen yksikköön.
 - Vilkkuu punaisena: vanhemman yksikkö hakee lapsen yksikköä.
- ④ **TALK**
 - Painamalla pitkään voit ottaa käyttöön puhetoiminnon
- ⑤ **MENU**
 - Avaa tai sulje valikko painamalla tätä
 - Palaa alivalikon ylemmälle tasolle painamalla tätä
- ⑥ **Mikrofoni**
- ⑦ **Kaiutin**
- ⑧ **-/+**
 - Muuta äänenvoimakkuutta painamalla
 - Valitse valikkokohta painamalla tätä
- ⑨ **OK**
 - Vahvista valikkokohta painamalla tätä
- ⑩ **Näyttö**
- ⑪ **Äänenvoimakkuuden merkkivalot**
- ⑫ **Kaulahihnan pidike**
- ⑬ **Paristolokero**
- ⑭ **Paristolokeron kansi**
- ⑮ **Kaksi ladattavaa NiMH AAA 850mAh -akkua (mukana)**
- ⑯ **Lataustelakointiasema**
- ⑰ **Latauksen ilmainen**
- ⑱ **AC/DC-sovitin**
 - Tulo: 100-240 V AC
 - Lähtö: 7,5 V DC, 500 mA
 - Mallinumero: Iso-Britannia: S004LB0750050. Muu Eurooppa: S004LV0750050
- ⑲ **Vyöpidike**
- ⑳ **Kaulahihna**

Lapsen yksikkö

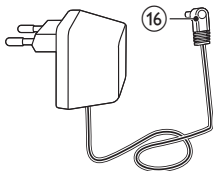
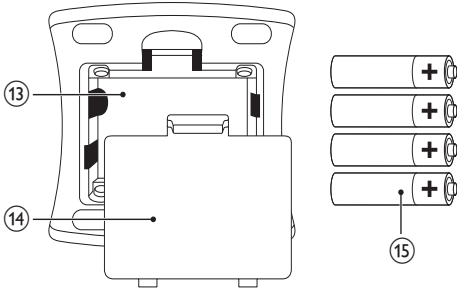
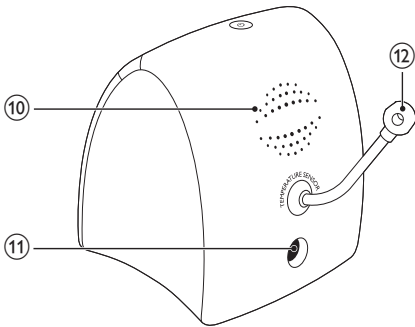
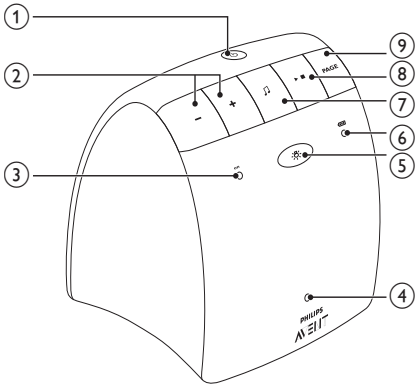

- ①
 - Kytke tai katkaise lapsen yksikön virta painamalla pitkään
- ②
 - Muuta äänenvoimakkuutta painamalla
- ③
 - Vihreä: lapsen yksikköön on kytketty virta.
- ④ **Mikrofoni**
- ⑤
 - Sytytä tai sammuta yövalo painamalla
- ⑥
 - Vihreä: lapsen yksikkö käyttää paristoja.
 - Vilkuu punaisena: paristojen virta on vähissä.
- ⑦
 - Sela soittolistaa painamalla
 - Toista seuraava kehtolaulu painamalla
- ⑧
 - Toista tai lopeta kehtolaulu painamalla
- ⑨ **PAGE**
 - Etsi vanhemman yksikkö painamalla
 - Keskeytä vanhemman yksikön hakuhälytykset painamalla
- ⑩ **Kaiutin**
- ⑪ **AC/DC-sovittimen liitäntä**
- ⑫ **Lämpötilan ilmaisin**
- ⑬ **Paristolokero**
- ⑭ **Paristolokeron kansi**
- ⑮ **Neljä 1,5 V R6 AA -paristoa (ei mukana)**
- ⑯ **AC/DC-sovitin**
 - Tulo: 100-240 V AC
 - Lähtö: 7,5 V DC, 400 mA
 - Mallinumero: Iso-Britannia: S004LB0750040. Muu Eurooppa: S004LV0750040

Näyttö

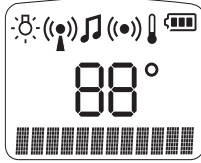

- : Yövalo on käytössä
- : ECO-tila tai Max ECO -tila on käytössä.
- : Kehtolaulu soi.
- : Äänihälytys on käytössä.
- : Lämpötilahälytys on käytössä.
- : Ilmaisee huoneen lämpötilan (Celsius- tai Fahrenheit-asteina).
- : Ilmaisee akun lataustason ja latauksen tilan.
- : Ilmaisee äänenvoimakkuuden tai mikrofonin herkyyden.
- **[Searching]**: Vanhemman yksikkö hakee lapsen yksikköä.
- **[Linked]**: Vanhemman yksikkö on yhteydessä lapsen yksikköön.
- **[Not Linked]**: Vanhemman yksikkö ei ole yhteydessä lapsen yksikköön.
- **[High]**: Huoneen lämpötila on yli valikossa määritetyn enimmäislämpötilan.
- **[Low]**: Huoneen lämpötila on alle valikossa määritetyn vähimmäislämpötilan.
- **[Paused]**: Kehtolaulu on keskeytetty.
- **[Talk]**: Puhetoiminto on käytössä.
- **[Off]**: Vanhemman yksikön äänenvoimakkuus on nollassa.

4 Aloitus

Vanhemman yksikön lataaminen



Huomautus

- Varmista, että vanhemman yksikkö on irrotettu verkkovirrasta ja sammutettu.

- 1 Irrota paristolokeron kansi.
- 2 Aseta mukana toimitetut akut oikein päin (+/-) kuvan mukaisesti.

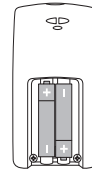

- 3 Aseta kansi takaisin paikalleen.
- 4 Liitä mukana toimitettu sovitin lataustelakointiasemaan ja pistorasiaan.
- 5 Käynnistä lataaminen asettamalla vanhemman yksikkö lataustelakointiasemaan.
 - ↳ Latausilmaisimien syttyä punaisena ja akkukuvake ilmaisee latauksen tilan.

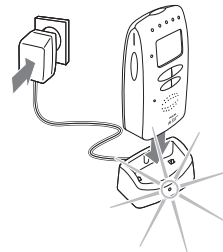

- ↳ Kun akut on ladattu, näytetään täysi akkukuvake

Vihje

- Akut saavuttavat täyden kapasiteettinsa vasta, kun ne on ladattu neljä kertaa.
- Ensimmäisillä 4 latauskerralla latausaika on 10 tuntia ja käyttöaika alle 24 tuntia.
- Normaali latausaika on 8 tuntia ja normaali käyttöaika on 24 tuntia.

Lapsen yksikön määrittäminen

Lapsen yksikköä voi käyttää verkkovirralla tai paristoilla.

- 1 Irrota paristolokeron kansi, ennen kuin liität lapsen yksikön pistorasiaan.
- 2 Aseta yksikköön neljä 1,5 V R6 AA -paristoa oikein päin (+/-) kuvan mukaan.

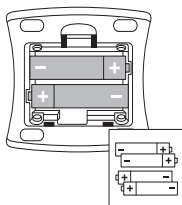

- 3 Aseta kansi takaisin paikalleen.
- 4 Liitä mukana toimitettu sovitin lapsen yksikköön ja pistorasiaan.

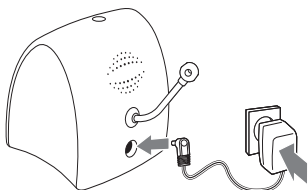

Vihje

- Yksikköön kannattaa asettaa paristot varmistukseksi sähkökatkoksen varalta.

5 Itkuhälyttimen käyttäminen

Vanhemman yksikön yhdistäminen lapsen yksikköön

- 1 Paina lapsen yksikön -painiketta kaksi sekuntia.
 - ↳ Lapsen yksikkö käynnistyy ja kaikki sen merkkivalot syttyvät hetkeksi.

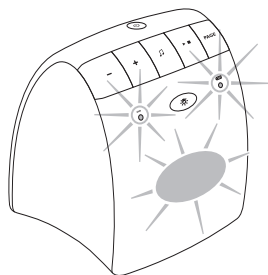

- 2 Paina vanhemman yksikön -painiketta kaksi sekuntia.
 - ↳ Vanhemman yksikkö käynnistyy ja kaikki sen merkkivalot syttyvät hetkeksi.

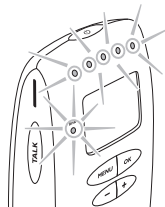

- ↳ **link**-merkkivalo vilkkuu punaisena, ja vanhemman yksikkö alkaa hakea lapsen yksikköä. **[Searching]** tulee näkyviin.
- ↳ Kun yhteys on muodostettu, **link**-merkkivalo syttyy vihreänä. **[Linked]** tulee näkyviin.
- ↳ Jos yhteyttä ei saa muodostettua, **link**-ilmaisim vilkkuu punaisena, ja **[Not Linked]** näytetään. Vanhemman yksikkö antaa ajoittain äänimerkin.

Itkuhälyttimen sijoittaminen:

- 1 Pidä lapsen yksikkö ja virtajohto vähintään 1 metrin päässä lapsesta.

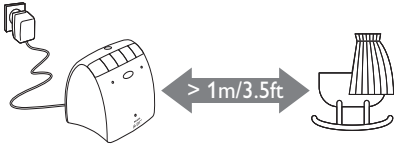

- 2 Estä äänikierto pitämällä vanhemman yksikkö vähintään 1,5 metrin päässä lapsen yksiköstä.

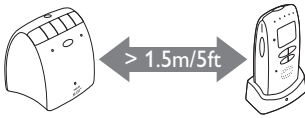

- 3 Käytä vanhemman yksikköä lapsen yksikön kuuluvuusalueella.



Vihje

- Yhteyden muodostaminen vanhemman ja lapsen yksikön välille kestää noin 15 sekuntia.
- **Normaali/Eco-tila:** Kun vanhemman yksikkö on kantaman ulkopuolella, vanhemman yksikkö antaa ajoittain äänimerkin. Vanhemman yksikön link-ilmaisin vilkkuu punaisena, ja **[Not Linked]** näytetään.
- **Max ECO -tila:** Vanhemman yksikön link-ilmaisin ei syty. Kun vanhemman yksikkö on kantaman ulkopuolella, vanhemman yksikkö **ei toista hälytyksiä**. Voit käynnistää yhteydentarkistuksen manuaalisesti painamalla mitä tahansa vanhemman yksikön painiketta: Kun vanhemman yksikkö on kantaman sisällä, voit käyttää sen toimintopainikkeita. Kun vanhemman yksikkö on kantaman ulkopuolella, **[Not Linked]** näytetään.
- Akkuvake  vilkkuu ja yksiköstä kuuluu äänimerkki 30 minuuttia, ennen kuin akkujen virta on lopussa.

Toimintatilat

Tätä itkuhälytintä voi käyttää kolmessa eri tilassa:

- Normaali tila
- ECO-tila
- Max ECO -tila

ECO-tiloissa voit säästää energiaa ja lähetystehoa pienentämällä DECT-signaalia tai sammuttamalla sen kokonaan.

Näitä tiloja käytettäessä itkuhälytintä tarkistaa ja ilmoittaa yhteyden tilan eri tavalla.

	Normal	ECO	Max ECO
Yhteyden tarkistus	Auto- maattinen	Auto- maattinen	Manuaalinen
link-ilmaisin, joka syttyy	✓	✓	✗
Hälytykset kantaman ulkopuolella	✓	✓	✗

Lisätietoja yhteyden manuaalisesta tarkistuksesta on kohdassa Vanhemman yksikön yhdistäminen lapsen yksikköön.

Kuuluvuusalue

- **Normaali tai Max ECO -tila:**
 - Ulkona: enintään 330 metriä
 - Sisällä: enintään 50 metriä
- **ECO-tilassa:**
 - Ulkona: enintään 260 metriä
- Kuuluvuusalue vaihtelee ympäristön ja muiden häiriöitä aiheuttavien tekijöiden mukaan. Kosteat ja märät materiaalit saattavat estää kuuluvuuden jopa sataprosenttisesti. Kuivien materiaalien aiheuttamat häiriöt esitellään seuraavassa taulukossa:

Huonekalut	Seinät ja muut esteet	Kuuluvuuden heikkeneminen
Puu, kipsi, pahvi, lasi (ei metallia, johtoja tai lyjyvä)	alle 30 cm	0 - 10 %
Tiili, vaneri	alle 30 cm	5 - 35 %
Vahvistettu betoni	alle 30 cm	30 - 100 %
Metalliristikot tai -tangot	alle 1 cm	90 - 100 %
Metalli- tai alumiinilevyt	alle 1 cm	100 %

6 Valikkotoiminnot

Kaikkia seuraavissa osissa kuvattuja toimintoja voi käyttää vanhemman yksikön valikon kautta.

Yövalo

- 1 Paina vanhemman yksikön **MENU**-painiketta.
↳ **[Light]** tulee näkyviin.
- 2 Vahvista valinta painamalla **OK**.
- 3 Jos **[On?]** näytetään, sytytä yövalo painamalla **OK**-painiketta.
 - Jos **[Off?]** näytetään, sammuta yövalo painamalla **OK**-painiketta.

Kehtolaulu

Toistaminen:

- 1 Paina vanhemman yksikön **MENU**-painiketta.
- 2 Paina **+**-painiketta, kunnes näyttöön tulee **[Lullaby]**.
- 3 Vahvista valinta painamalla **OK**.
- 4 Valitse kehtolaulu **-/+**-painikkeilla.
 - Toista kehtolaulu valitsemalla **[Lullaby]** 1/2/3/4/5.
 - Valitse **[Play All]**, kun haluat toistaa kaikki viisi kehtolaulua peräkkäin viisi kertaa.
- 5 Vahvista valinta painamalla **OK**.



Vihje

- Valittua kehtolaulua toistetaan 10–15 minuuttia, ellei pysäytä sitä.

Toiston keskeyttäminen/jatkaminen:

1 Paina **OK**-painiketta.

Pysäyttäminen ennen automaattista pysäytystoimintoa:

1 Toista kehtolaulun toistamisen kolme ensimmäistä vaihetta.
↳ **[Stop]** tulee näkyviin.

2 Lopeta kehtolaulun toisto **OK**-painikkeella.

Mikrofonin herkkyyden muuttaminen

1 Paina vanhemman yksikön **MENU**-painiketta.

2 Paina **+**-painiketta toistuvasti, kunnes näyttöön tulee **[Sensitivity]**.

3 Vahvasta valinta painamalla **OK**.

4 Muuta mikrofonin herkkyyttä **-/+**-painikkeilla.

5 Vahvasta valinta painamalla **OK**.

ECO-tila

Kun olet lähellä lasta, voit ottaa käyttöön ECO-tilan. Itkuhälytin kuluttaa vähemmän energiaa ja pienentää DECT-signaalia, mutta kuulet edelleen lapsen äänet selvästi ilman häiriöääniä. Lisätietoja kuuluvuusalueesta ECO-tilassa on kohdassa Kuuluvuusalue.

Huomautus

- Varmista, että vanhemman yksikkö on yhteydessä lapsen yksikköön.

ECO-tilan ottaminen käyttöön:

1 Paina vanhemman yksikön **MENU**-painiketta.

2 Paina **+**-painiketta toistuvasti, kunnes näyttöön tulee **[ECO modes]**.

3 Vahvasta valinta painamalla **OK**.

- Jos **[ECO]** näytetään, ota ECO-tila käyttöön painamalla **OK**-painiketta.
- Jos **[Off]** näytetään, paina **+** ja valitse **[ECO]** ja ota ECO-tila käyttöön painamalla **OK**-painiketta.
↳ Vanhemman yksikkö käynnistyy uudelleen ja -kuvake näytetään.

ECO-tilan poistaminen käytöstä:

1 Toista ECO-tilan käyttöönoton kolme ensimmäistä vaihetta.
↳ **[Off]** tulee näkyviin.

2 Voit palata normaaliin tilaan painamalla **OK**-painiketta.
↳ Vanhemman yksikkö käynnistyy uudelleen ja -kuvake häviää näytöstä.

Max ECO -tila

Kun lapsi nukkuu, voit ottaa käyttöön Max ECO -tilan. Max ECO -tilassa itkuhälytin poistaa DECT-signaalin käytöstä, jotta se ei käytä lähetystehoja. Lapsen herättyä ja alettua äänellä lapsen yksikkö palauttaa automaattisesti täydellisen yhteyden vanhemman yksikköön, kun se on kantaman sisällä.



Varoitus

- Max ECO -tilassa lämpötilalukema, hälytykset ja asteikkovalinnat eivät toimi vanhemman yksikössä.
- Kun Max ECO -tila otetaan käyttöön, **link**-ilmaisimien ei syty. Kun itkuhälytin on kantaman ulkopuolella, vanhemman yksikköön ei lähetetä hälytyksiä. Jos haluat tarkistaa, onko itkuhälytin kuuluvuusalueen ulkopuolella, käynnistä yhteyden tarkistus painamalla mitä tahansa vanhemman yksikön painiketta.



Huomautus

- Varmista, että käytät vanhemman yksikköä ja lapsen yksikköä kuuluvuusalueen sisällä. Lisätietoja kuuluvuusalueesta Max ECO -tilassa on kohdassa Kuuluvuusalue.
- Varmista, että mikrofonin herkkyys on välillä 1–4.

Max ECO -tilan ottaminen käyttöön:

- 1 Paina vanhemman yksikön MENU-painiketta.
- 2 Paina +-painiketta toistuvasti, kunnes näyttöön tulee [ECO modes].
- 3 Vahvista valinta painamalla OK.
- 4 Valitse [Max ECO] painamalla +.
- 5 Vahvista valinta painamalla OK.
↳ [! NO ALERTS IN Max ECO, OK?] tulee näkyviin.
- 6 Ota Max ECO -tila käyttöön painamalla OK-painiketta.
↳ Vanhemman yksikkö käynnistyy uudelleen automaattisesti ja siirtyy Max ECO -tilaan.
↳ Sitten link-ilmais in sammuu ja -kuvake sekä viesti [No alert if out of range] näytetään.

Max ECO -tilan poistaminen käytöstä:

- 1 Toista Max ECO -tilan käyttöönoton kolme ensimmäistä vaihetta.
↳ [Off] tulee näkyviin.
- 2 Voit palata normaaliin tilaan painamalla OK-painiketta.
↳ Vanhemman yksikkö käynnistyy uudelleen ja palaa normaaliin tilaan.



Vihje

- Itkuhälyttimen käynnistäminen uudelleen ei muuta toimintatilaa.

Lämpötilahälytys

Kun lämpötilahälytys on käytössä, vanhemman yksiköstä kuuluu äänimerkki, jos todellinen huoneen lämpötila ylittää määritetyn enimmäislämpötilan tai alittaa määritetyn vähimmäislämpötilan.

Lämpötilahälytyksen ottaminen käyttöön:

- 1 Paina vanhemman yksikön MENU-painiketta.

- 2 Paina +-painiketta toistuvasti, kunnes näyttöön tulee [Temperature].
- 3 Vahvista valinta painamalla OK.
- 4 Valitse [Alert] painamalla +.
- 5 Vahvista valinta painamalla OK.
↳ [On?] tulee näkyviin.
- 6 Ota hälytys käyttöön painamalla OK-painiketta.
↳  tulee näkyviin.

Lämpötilahälytyksen poistaminen käytöstä:

- 1 Toista lämpötilahälytyksen käyttöönoton ensimmäiset viisi vaihetta.
↳ [Off?] tulee näkyviin.
- 2 Poista lämpötilahälytys käytöstä painamalla OK-painiketta.

Käyttölämpötila



Huomautus

- Lapselle miellyttävä nukkuksilämpötila on 16–20 °C.
- Lämpötila-alueeksi voi määrittää 10–37 °C.

- 1 Paina vanhemman yksikön MENU-painiketta.
- 2 Paina +-painiketta toistuvasti, kunnes näyttöön tulee [Temperature].
- 3 Vahvista valinta painamalla OK.
- 4 Valitse [Range] painamalla +.
- 5 Vahvista valinta painamalla OK.
- 6 Määritä hälytyksen vähimmäislämpötila -/+ -painikkeilla.
- 7 Vahvista valinta painamalla OK.
- 8 Määritä hälytyksen enimmäislämpötila -/+ -painikkeilla.
- 9 Vahvista valinta painamalla OK.

Äänihälytys

Äänihälytystilassa vanhemman yksiköstä kuuluu äänimerkki heti, kun neljännen äänitason merkkivalo syttyy.



Huomautus

- Kun otat äänihälytyksen käyttöön, varmista, että vanhemman yksikön ääni on poistettu käytöstä.

- 1 Paina vanhemman yksikön **MENU**-painiketta.
- 2 Paina **+**-painiketta toistuvasti, kunnes näyttöön tulee **[Alert settings]**.
- 3 Vahvista valinta painamalla **OK**.
↳ **[Sound Alert]** tulee näkyviin.
- 4 Vahvista valinta painamalla **OK**.
- 5 Jos **[On?]** näytetään, ota äänihälytystä käyttöön painamalla **OK**-painiketta.
 - Jos **[Off?]** näytetään, poista äänihälytystila käytöstä painamalla **OK**-painiketta.

Kielen vaihtaminen

- 1 Paina vanhemman yksikön **MENU**-painiketta.
- 2 Paina **+**-painiketta toistuvasti, kunnes näyttöön tulee **[Settings]**.
- 3 Vahvista valinta painamalla **OK**.
↳ **[Language]** tulee näkyviin.
- 4 Vahvista valinta painamalla **OK**.
- 5 Valitse kieli **-/+**-painikkeilla.
- 6 Vahvista valinta painamalla **OK**.

Lämpötila-asteikko

- 1 Paina vanhemman yksikön **MENU**-painiketta.
- 2 Paina **+**-painiketta toistuvasti, kunnes näyttöön tulee **[Settings]**.
- 3 Vahvista valinta painamalla **OK**.
- 4 Valitse **[Temp Scale]** painamalla **+**.
- 5 Vahvista valinta painamalla **OK**.
- 6 Paina **-/+**-painikkeita ja valitse **[Celsius]** tai **[Fahrenheit]**.
- 7 Vahvista valinta painamalla **OK**.

Nollaaminen

- 1 Paina vanhemman yksikön **MENU**-painiketta.
- 2 Paina **+**-painiketta toistuvasti, kunnes näyttöön tulee **[Settings]**.
- 3 Vahvista valinta painamalla **OK**.
- 4 Valitse **[Reset]** painamalla **+**.
- 5 Vahvista valinta painamalla **OK**.
↳ **[Confirm?]** tulee näkyviin.
- 6 Nollaa itkuhälytin painamalla **OK**-painiketta.

↳ Vanhemman yksikkö käynnistyy uudelleen, ja itkuhälytin palautuu oletusasetuksiin:

Vanhemman yksikkö

- Kieli: englanti
- Kaiuttimen äänenvoimakkuus: 1
- Mikrofonin herkkyys: 5
- Äänihälytys: ei käytössä
- Lämpötilan hälytys: ei käytössä
- Hälytyksen vähimmäislämpötila: 14 °C
- Hälytyksen enimmäislämpötila: 35 °C
- Lämpötila-asteikko: Celsius
- Energiansäästötila: pois

Lapsen yksikkö

- Kaiuttimen äänenvoimakkuus: 3
- Yövalo: ei käytössä
- Kehtolaulu: pois käytöstä

7 Vanhemman yksikön akkujen käyttöiän optimoiminen

- Lataa vanhemman yksikön akut, kun matalan varaustason kuvake tulee näkyviin tai kuuluu hälytysääni. Lataa vanhemman yksikön akut täyteen, ennen kuin käytät laitetta uudelleen. Akkujen käyttöikä voi lyhentyä, jos niiden virta kulutetaan loppuun.
- Irrota ladattavat akut vanhemman yksiköstä, jos et aio käyttää laitetta vähintään viikkoon.
- Lataa vanhemman yksikkö aina, jos laitetta ei ole käytetty pitkään aikaan.
- Irrota vanhemman yksikkö lataustelakointiasemasta, kun akut on ladattu täyteen.
- Jos vanhemman yksikön ladattavien akkujen käytössä ilmenee ongelmia, voit ottaa yhteyttä jälleenmyyjään tai Philipsin tukipalveluun.

8 Takuu ja huolto

Jos tarvitset huoltoa tai lisätietoja tai laitteen käytössä ilmenee ongelmia, siirry Philips AVENT-sivustoon osoitteessa www.philips.com/AVENT/welcome tai ota yhteys Philipsin asiakaspalveluun. Philipsin asiakaspalvelun puhelinnumero on kansainvälisessä takuulehtisessä. Jos maassasi ei ole Philipsin asiakaspalvelua, ota yhteys Philips-jälleenmyyjään.

9 Usein kysytyt kysymykset

Miksi vanhemman yksikön link-merkkivalo ei syty, kun painan -painiketta?

- Lataa vanhemman yksikkö.
- Max ECO -tila on otettu käyttöön. Poista Max ECO -tila käytöstä ja tarkista vanhemman ja lapsen yksikön välinen yhteys. Lisätietoja on kohdassa **Vanhemman yksikön yhdistäminen lapsen yksikköön**.
- Palauta vanhemman yksikön oletusasetukset.

Miksi lapsen yksikön on-merkkivalo ei syty, kun painan -painiketta?

- Vaihda lapsen yksikön paristot tai liitä yksikkö verkkovirtaan.

Miksi lataustelakointiaseman latauksen ilmainen ei syty, kun alan ladata vanhemman yksikköä?

- Akun merkkivalo syttyy vasta muutaman minuutin kuluttua erityisesti, kun vanhemman yksikköä ladataan ensimmäistä kertaa tai sitä ei käytetä pitkään aikaan.

Miksi vanhemman yksiköstä kuuluu äänimerkki?

- Jos vanhemman yksiköstä kuuluu äänimerkki, kun **link**-merkkivalo vilkkuu punaisena, siirrä vanhemman yksikkö lähemmäksi lapsen yksikköä, jotta yhteys yksikköjen välille muodostuu uudelleen.
- Jos vanhemman yksiköstä kuuluu äänimerkki ja akun kuvake vilkkuu, lataa vanhemman yksikkö.
- Jos lapsen yksikkö on sammutettu, käynnistä lapsen yksikkö.
- Jos äänihälytys on otettu käyttöön, vanhemman yksiköstä kuuluu äänimerkki, kun neljännen äänitason merkkivalo syttyy.
- Jos **[High]** tai **[Low]** näytetään, säädä huoneen lämpötilaa.

Miksi itkuhälytyn ei hälytä, kun olen kuuluvuusalueen ulkopuolella?

- Itkuhälytyn on Max ECO -tilassa. Max ECO -tilassa ei ole vanhemman yksikkö ei hälytä kuuluvuusalueen ulkopuolella olosta.
- Vanhemman yksikön virta on katkaistu.

Miksi lämpötilalukemaa ei näytetä vanhemman yksikön näytössä?

- Itkuhälytyn on Max ECO -tilassa. Max ECO -tilassa vanhemman yksikkö ei näytä lämpötilalukemaa, eivätkä lämpötilahälytys ja asteikkoalinnat toimi.

Miksi vanhemman yksiköstä kuuluu kimeää ääni?

- Sijoita vanhemman yksikkö ja lapsen yksikkö vähintään 1,5 metrin päähän toisistaan. Äänenvaimennus aktivoituu muutamassa sekunnissa.
- Vähennä vanhemman yksikön äänenvoimakkuutta.

Miksi ääntä ei kuulu? Miksen kuule, kun lapseni itkee?

- Lisää vanhemman yksikön äänenvoimakkuutta.
- Lisää mikrofonin herkkyyttä.
- Siirrä lapsen yksikkö lähemmäs lasta.
- Tarkista vanhemman yksikön ja lapsen yksikön välinen yhteys. Jos käytät lapsen yksikköä kuuluvuusalueen ulkopuolella, muodosta yhteys uudelleen siirtämällä vanhemman yksikkö lähemmäs lapsen yksikköä.
- Max ECO -tila on otettu käyttöön, ja vanhemman yksikkö on kuuluvuusalueen ulkopuolella. Käynnistä yhteyden tarkistus painamalla mitä tahansa vanhemman yksikön painiketta.

Onko itkuhälytyn turvassa salakuuntelulta ja häiriöiltä?

- Itkuhälyttimen DECT-tekniikka takaa, että muut laitteet eivät aiheuta häiriöitä ja että laitetta ei voi salakuunnella.

Miksi vanhemman yksikkö reagoi liian nopeasti muihin ääniin?

- Siirrä äänilähteet pois lapsen yksikön läheltä.
- Vähennä mikrofonin herkkyyttä.

Miksi vanhemman yksikkö reagoi liian hitaasti lapsen ääniin?

- Varmista, että lapsen yksikön mikrofoni on lasta kohti.
- Siirrä lapsen yksikkö vähintään 1 metrin päähän lapsesta.
- Lisää mikrofonin herkkyyttä.
- Poista Max ECO -tila käytöstä.

Miksi lapsen yksikön paristot tyhjenevät nopeasti? Miten voin säästää akun virtaa?

- Liitä itkuhälytyn verkkovirtaan ja käytä sitä.
- Vähennä kaiuttimen äänenvoimakkuutta tai mikrofonin herkkyyttä.
- Poista lämpötilahälytystoiminto käytöstä.
- Kun lapsen yksikkö ei ole käytössä, sammuta yövalo ja lapsen yksikkö.
- Ota käyttöön ECO-tila.

Itkuhälyttimen tarkka kuuluvuusalue on 330 metriä. Miksi itkuhälyttimeni kuuluvuusalue on paljon pienempi?

- Ilmoitettu kuuluvuusalue toteutuu ainoastaan ulkoilmassa aukealla paikalla.

Miksi vanhemman yksikön käyttöaika on alle 24 tuntia?

- Ensimmäisten 4 latauskerran yhteydessä vanhemman yksikön käyttöaika on alle 24 tuntia. Akut saavuttavat täyden kapasiteettinsa vasta, kun ne on ladattu ja käytetty tyhjiksi vähintään 4 kertaa.
- Vähennä äänenvoimakkuutta ja mikrofonin herkkyyttä.

Miksi vanhemman yksikön lataamiseen kuluu yli 8 tuntia?

- Latausaika on 10 tuntia ensimmäisellä latauskerralla tai kun laitetta ei ole käytetty pitkään aikaan.
- Sammuta vanhemman yksikkö lataamisen ajaksi.

Mitä sähkökatkoksen aikana tapahtuu?

- Jos vanhemman yksikköä on ladattu tarpeeksi ja lapsen yksikössä on paristot, itkuhälytyn toimii myös sähkökatkoksen aikana.

Miksi vanhemman yksikön LCD-näytössä ei näy akkukuvaketta, kun laite asetetaan lataustelakointiasemaan?

- Kun vanhemman yksikkö on lataustelakointiasemassa, latauksen ilmaisin palaa punaisena merkinä siitä, että vanhemman yksikön akkuja ladataan. Vaikka vanhemman yksikön akkuja ladataan, latauksen ilmaisin saattaa näkyä LCD-näytössä vasta enintään tunnin kuluttua.

Miksi vanhemman yksikön virta ei kytkeydy, kun laite asetetaan lataustelakointiasemaan?

- Akkujen virta voi olla loppunut. Itkuhälytintä ei ehkä voi käyttää uudelleen tuntiin. Tässä tapauksessa on suositeltavaa ladata akut täyteen ennen käyttöä.

Table des matières

1	Introduction	104
----------	---------------------	-----

2	Important	104
	Champs électromagnétiques (CEM)	105
	Recyclage	105

3	Aperçu	106
	Unité parents	106
	Unité bébé	108
	Écran	109

4	Guide de démarrage	109
	Charge de l'unité parents	109
	Configuration de l'unité bébé	110

5	Utilisation de votre écoute-bébé	110
	Connexion entre l'unité parents et l'unité bébé	110
	Modes de fonctionnement	111
	Portée	112

6	Fonctions du menu	112
	Veilleuse	112
	Berceuse	112
	Modification de la sensibilité du microphone	113
	Mode ÉCO	113
	Mode ÉCO Max	113
	Alerte de température	114
	Alerte sonore	115
	Changement de la langue	115
	Échelle de température	115
	Rétablir	115

7	Optimiser la durée de vie des piles de l'unité parents	116
----------	---	-----

8	Garantie et service	116
----------	----------------------------	-----

9	Foire aux questions	117
----------	----------------------------	-----

1 Introduction

Félicitations pour votre achat et bienvenue chez Philips AVENT ! Pour profiter pleinement de l'assistance offerte par Philips AVENT, enregistrez votre produit à l'adresse suivante : www.philips.com/AVENT.

Philips AVENT s'engage à fabriquer des produits pour bébés fiables afin de fournir aux parents toute l'assurance dont ils ont besoin. Cet écoute-bébé Philips AVENT offre une assistance 24 heures sur 24 en vous assurant de pouvoir toujours entendre votre bébé clairement, sans aucune interférence. La technologie DECT garantit une absence totale d'interférence et un signal clair entre l'unité bébé et l'unité parents. Le capteur de température vous permet de surveiller la température de la chambre de votre bébé ; les paramètres personnalisés vous permettent de maintenir une atmosphère agréable dans la chambre de votre bébé.

2 Important

Lisez attentivement ce manuel d'utilisation avant d'utiliser l'écoute-bébé et conservez-le pour un usage ultérieur.

AVERTISSEMENT ! Pour empêcher l'étranglement avec le cordon d'alimentation, maintenez toujours l'unité bébé et son cordon à une distance d'au moins un mètre de votre bébé. N'utilisez pas de rallonges.

Attention : risque d'explosion, de choc électrique, de court-circuit, ou de fuite

- L'appareil ne doit pas être exposé aux fuites et aux éclaboussures. Aucun objet rempli de liquide, par exemple un vase, ne doit être placé sur l'appareil.
- Si la fiche d'alimentation secteur est utilisée comme dispositif de sectionnement, celle-ci doit rester facilement accessible.
- Avant de brancher l'écoute-bébé sur secteur, assurez-vous que la tension indiquée sur les adaptateurs de l'écoute-bébé correspond à la tension secteur.
- Connectez l'écoute-bébé sur secteur à l'aide de l'adaptateur fourni.
- Utilisez la base de recharge et l'adaptateur fournis pour charger l'unité parents.
- Afin d'éviter tout risque d'électrocution, n'ouvrez pas le boîtier de l'unité bébé ou de l'unité parents à l'exception des compartiments à piles.
- Veillez à avoir les mains sèches avant d'insérer ou de remplacer les piles.
- Pour l'unité parents, chargez les piles fournies comme indiqué dans ce manuel d'utilisation.
- Pour éviter l'explosion des piles ou les fuites, qui risquent d'endommager l'écoute-bébé et qui peuvent provoquer des brûlures et une irritation de la peau ou des yeux :
 - ne rechargez pas de piles non rechargeables ;
 - insérez les piles selon leur polarité (+/-) ;

- retirez les piles si vous ne pensez pas utiliser le produit pendant plus de 30 jours ;
- tenez les piles à l'abri de toute source de chaleur excessive, telle que les rayons du soleil, le feu ou source assimilée ;
- retirez les piles aussitôt qu'elles sont épuisées.
- Pour éviter que les piles ne surchauffent ou qu'elles ne dégagent des substances toxiques, de l'hydrogène ou de l'oxygène :
 - ne surchargez pas ;
 - ne court-circuitez pas ;
 - n'inversez pas la charge ; ou
 - ne déchiquetez pas les piles.
- Pour manipuler des piles endommagées ou qui fuient, utilisez des gants de protection pour protéger votre peau.

Surveillance d'un adulte

- Cet écoute-bébé est destiné à offrir une assistance. Il ne saurait en aucun cas remplacer une surveillance responsable et appropriée de la part d'un adulte.
- Ne placez jamais l'unité bébé dans le lit ou le parc de l'enfant.
- Utilisez l'écoute-bébé dans le rayon de fonctionnement.
- Afin d'éviter la surchauffe, ne recouvrez pas l'écoute-bébé avec une serviette, une couverture, ni aucun autre objet.
- Lorsque votre écoute-bébé est branché sur une prise secteur, assurez-vous que vous pouvez facilement accéder à la prise secteur.
- Pour leur sécurité, n'autorisez pas les enfants à jouer avec l'écoute-bébé.

Précautions de stockage

- Utilisez et rangez l'écoute-bébé à un endroit où la température est comprise entre 10 ° C et 35 ° C. Tenez l'écoute-bébé éloigné de la lumière directe du soleil.
- Si vous rangez les piles dans un réfrigérateur ou un congélateur, protégez-les de la condensation pendant le stockage et la décongélation. Avant d'utiliser les piles, laissez-les retrouver la température ambiante.

Remplacement

- Si vous remplacez les adaptateurs, utilisez le type d'adaptateurs précisé dans ce manuel d'utilisation.
- Si vous remplacez les piles, utilisez le type de piles précisé dans ce manuel d'utilisation. Remplacez toutes les piles dans l'unité en même temps.

Champs électromagnétiques (CEM)

Cet écoute-bébé Philips AVENT est conforme à toutes les normes relatives aux champs électromagnétiques (CEM). Il répond aux règles de sécurité établies sur la base des connaissances scientifiques actuelles s'il est manipulé correctement et conformément aux instructions de ce manuel d'utilisation.

Recyclage



Votre produit a été conçu et fabriqué avec des matériaux et des composants de haute qualité pouvant être recyclés et réutilisés.

La présence du symbole de poubelle barrée indique que le produit est conforme à la directive européenne 2002/96/CE :



Ne jetez pas ce produit avec les ordures ménagères ordinaires. Renseignez-vous sur les dispositions en vigueur dans votre région concernant la collecte séparée des appareils électriques et électroniques. La mise au rebut correcte de l'ancien produit permet de préserver l'environnement et la santé.

Votre produit contient des piles relevant de la Directive européenne 2006/66/EC qui ne doivent pas être mises au rebut avec les déchets ménagers.

Lorsque le symbole en forme de poubelle à roulettes barrée avec le symbole "Pb" figure sur un produit, cela signifie que ce produit est conforme à la directive pour l'enlèvement:



Renseignez-vous sur les réglementations locales concernant la collecte des piles. La mise au rebut citoyenne des piles permet de protéger l'environnement et la santé.

3 Aperçu

Unité parents

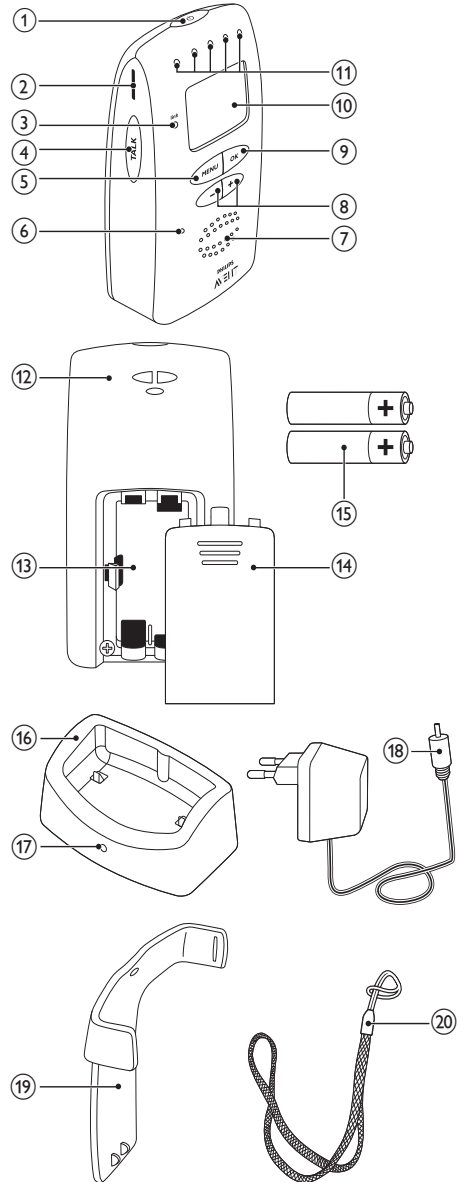

- ① 
 - Maintenez ce bouton enfoncé pour activer/désactiver l'unité parents
- ② **Fente pour clip ceinture**
- ③ **link**
 - Lorsque le voyant est vert, l'unité parents est connectée à l'unité bébé.
 - Lorsqu'il clignote en rouge, l'unité parents recherche l'unité bébé.
- ④ **TALK**
 - Maintenez ce bouton enfoncé pour activer la fonction Parler
- ⑤ **MENU**
 - Appuyez sur ce bouton pour accéder ou quitter le menu
 - Appuyez sur ce bouton pour revenir au niveau supérieur d'un sous-menu
- ⑥ **Microphone**
- ⑦ **Haut-parleur**
- ⑧ **- / +**
 - Appuyez sur ce bouton pour régler le volume
 - Appuyez sur ce bouton pour sélectionner une option dans le menu
- ⑨ **OK**
 - Appuyez sur ce bouton pour confirmer la sélection dans le menu
- ⑩ **Écran**
- ⑪ **Voyants de niveau sonore**
- ⑫ **Porte-lanière**
- ⑬ **Compartiment à piles**
- ⑭ **Couvercle du compartiment à piles**
- ⑮ **Deux piles rechargeables AAA NiMh 850 mAh (fournies)**
- ⑯ **Base de recharge**
- ⑰ **Voyant de charge**
- ⑱ **Adaptateur CA/CC**
 - Entrée : 100-240 V CA
 - Sortie : 7,5 V CC, 500 mA
 - Référence du modèle : Pour le Royaume-Uni, S004LB0750050. Pour les autres pays européens, S004LV0750050.
- ⑲ **Clip ceinture**
- ⑳ **Lanière de cou**

Unité bébé

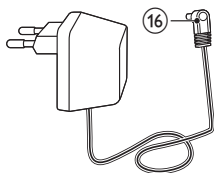
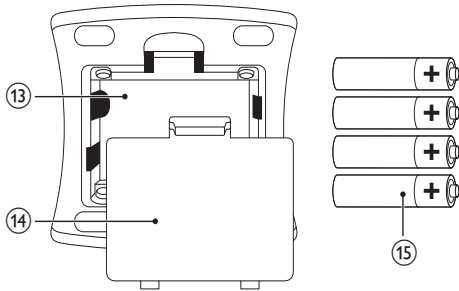
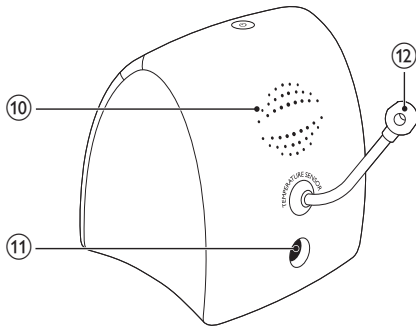
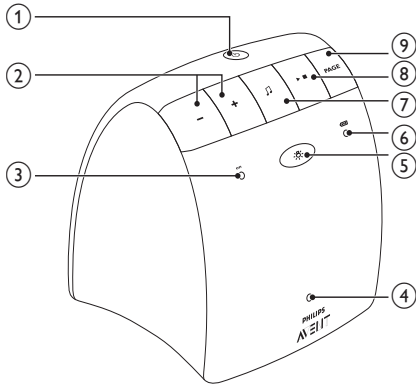

- ①
 - Maintenez ce bouton enfoncé pour activer/désactiver l'unité bébé
- ② $-/+$
 - Appuyez sur ce bouton pour régler le volume
- ③ **on**
 - Lorsque le voyant est vert, l'unité bébé est sous tension.
- ④ **Microphone**
- ⑤
 - Appuyez sur ce bouton pour activer/désactiver la veilleuse
- ⑥
 - Lorsque le voyant est vert, les piles de l'unité bébé sont chargées.
 - Lorsque le voyant clignote en rouge, les piles sont faibles.
- ⑦
 - Appuyez sur ce bouton pour parcourir la liste de lecture
 - Appuyez sur ce bouton pour lire la prochaine berceuse
- ⑧
 - Appuyez sur ce bouton pour lire ou arrêter une berceuse
- ⑨ **PAGE**
 - Appuyez sur ce bouton pour localiser l'unité parents
 - Appuyez sur ce bouton pour arrêter les signaux sonores d'appel sur l'unité parents
- ⑩ **Haut-parleur**
- ⑪ **Connecteur pour adaptateur CA/CC**
- ⑫ **Capteur de température**
- ⑬ **Compartiment à piles**
- ⑭ **Couvercle du compartiment à piles**
- ⑮ **Quatre piles non rechargeables 1,5 V R6 AA (non fournies)**

16 Adaptateur CA/CC

- Entrée : 100-240 V CA
- Sortie : 7,5 V CC, 400 mA
- Référence du modèle : Pour le Royaume-Uni, 004LB0750040. Pour les autres pays européens, S004LV0750040.

Écran

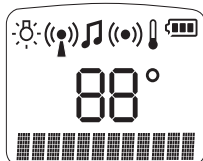

- ☀ : la veilleuse est activée.
- (ECO) : le mode ÉCO ou le mode ÉCO Max est activé.
- 🎵 : lecture d'une berceuse en cours.
- (🔔) : l'alerte sonore est activée.
- 🌡 : l'alerte de température est activée.
- 88°C/88°F : indique la température de la pièce (en degrés Celsius ou Fahrenheit).
- 🔋 : indique le niveau de batterie et l'état de charge.
- 🗉 : indique le volume ou la sensibilité du microphone.
- [Recherche] : l'unité parents recherche l'unité bébé.
- [Reliée] : l'unité parents est connectée à l'unité bébé.
- [Non reliée] : l'unité parents n'est pas connectée à l'unité bébé.
- [Elevée] : la température de la pièce est au-dessus de la température maximale définie dans le menu.
- [Basse] : la température de la pièce est en-dessous de la température minimale définie dans le menu.
- [Pause] : la lecture de la berceuse est suspendue.
- [Parler] : la fonction Parler est en cours d'utilisation.
- [Désactivée] : le volume sur l'unité parents est désactivé.

4 Guide de démarrage

Charge de l'unité parents

Remarque

- Assurez-vous que l'unité parents est débranché et désactivée.

- 1 Retirez le couvercle du compartiment à piles.
- 2 Insérez les piles rechargeables fournies en respectant les signes de polarité (+/-) comme indiqué.

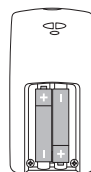

- 3 Remettez le couvercle en place.
- 4 Connectez l'adaptateur fourni à la base de recharge et à la prise d'alimentation.
- 5 Placez l'unité parents dans la base de recharge pour démarrer la charge.
 - ↳ Le voyant de charge s'allume rouge et le symbole de batterie indique l'état de charge.

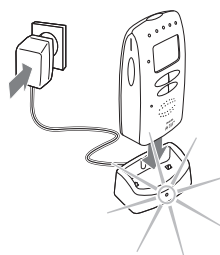

- ↳ Lorsque les piles sont complètement chargées, le symbole de batterie pleine 🔋 s'affiche.

Conseil

- Les piles rechargeables atteignent uniquement leur capacité complète après quatre charges.
- Pour les 4 premières fois, la durée de charge est de 10 heures et l'autonomie est inférieure à 24 heures.
- La durée de charge normale est de 8 heures et l'autonomie normale est de 24 heures.

Configuration de l'unité bébé

Vous pouvez brancher l'unité bébé sur secteur ou insérer les piles non rechargeables pour la faire fonctionner.

- 1 Avant de connecter l'unité bébé à la prise secteur, retirez le couvercle du compartiment à piles.
- 2 Insérez quatre piles non rechargeables 1,5 V R6 AA avec la polarité correcte (+/-) comme indiqué.

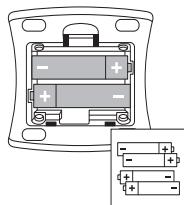

- 3 Remettez le couvercle en place.
- 4 Connectez l'adaptateur fourni à l'unité bébé et à la prise d'alimentation.

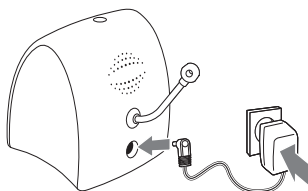

Conseil

- Pour garder l'esprit tranquille, insérez les piles non rechargeables afin de garantir une sauvegarde en cas de panne de courant.

5 Utilisation de votre écoute-bébé

Connexion entre l'unité parents et l'unité bébé

- 1 Maintenez enfoncé le bouton  de l'unité bébé pendant deux secondes.
 - ↳ L'unité bébé est mise sous tension et tous les voyants de l'unité bébé s'allument brièvement.

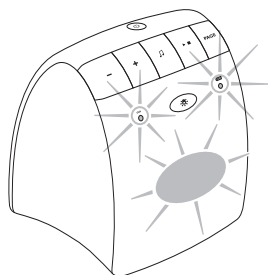

- 2 Maintenez enfoncé le bouton  de l'unité parents pendant deux secondes.
 - ↳ L'unité parents est mise sous tension et tous les voyants de l'unité parents s'allument brièvement.

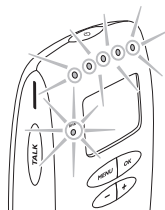

- ↳ Le voyant **link** clignote en rouge et l'unité parents commence à rechercher l'unité bébé. **[Recherche]** s'affiche.
- ↳ Lorsque la connexion est établie, le voyant **link** s'allume en vert. **[Reliée]** s'affiche.

- ↳ Si aucune connexion n'est établie, le voyant **link** clignote en rouge, et **[Non reliée]** s'affiche. L'unité parents émet un signal sonore de temps en temps.

Pour placer l'écoute-bébé :

- Maintenez l'unité bébé et le cordon d'alimentation à une distance d'au moins 1 mètre de votre bébé.

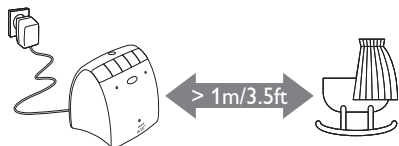

- Maintenez l'unité parents à au moins 1,5 mètre de l'unité bébé afin d'éviter les réponses acoustiques.

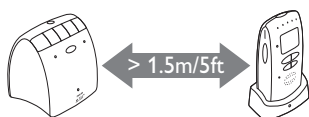

- Utilisez l'unité parents dans le rayon de fonctionnement de l'écoute-bébé.



Conseil

- La connexion entre l'unité parents et l'unité bébé est établie en 15 secondes environ.
- En mode ÉCO/normal** : l'unité parents émet un signal sonore de temps en temps lorsque l'unité parents est hors de portée. Le voyant **link** sur l'unité parents clignote en rouge, et **[Non reliée]** s'affiche.
- En mode ÉCO Max** : le voyant **link** sur l'unité parents ne s'allume pas. Lorsque l'unité parents est hors de portée, il n'y a **aucune alerte** sur celle-ci. Vous pouvez appuyer sur n'importe quel bouton de l'unité parents pour activer la vérification de connexion manuellement : lorsque l'unité parents est à portée, vous pouvez utiliser les boutons de fonctions qui se trouvent sur celui-ci. Lorsque l'unité parents est hors de portée, **[Non reliée]** s'affiche.
- Le symbole de batterie  clignote et un signal sonore est émis 30 minutes avant que les piles ne soient épuisées.

Modes de fonctionnement

Cet écoute-bébé peut fonctionner dans 3 modes différents :

- Mode normal
- Mode ÉCO
- Mode ÉCO Max

Les deux modes ÉCO vous permettent de réduire ou de désactiver le signal DECT, d'économiser de l'énergie et de réduire la puissance de transmission.

En utilisant ces modes, la façon dont l'écoute-bébé vérifie et vous informe de l'état de la connexion est différente.

	Normal	ÉCO	ÉCO Max
Vérification de la connexion	Auto.	Auto.	Manuelle
Le voyant link s'allume	✓	✓	✗
Alertes si hors portée	✓	✓	✗

Pour connaître les instructions de vérification manuelle de la connexion, consultez la section « Connexion entre l'unité parents et l'unité bébé ».

Portée

- En mode normal ou ÉCO Max :
 - À l'extérieur : jusqu'à 330 mètres
 - À l'intérieur : jusqu'à 50 mètres
- En mode ÉCO :
 - À l'extérieur : jusqu'à 260 mètres
- La portée varie en fonction de l'environnement et d'autres facteurs qui provoquent des interférences. Pour les interférences provoquées par des objets humides, la perte de portée peut être totale. Pour les interférences provoquées par des objets secs, consultez le tableau suivant :

Matériaux secs	Épaisseur du matériau	Perte de portée
Bois, plastique, carton, verre (sans métal, fil de fer ou plomb)	< 30 cm	0-10 %
Brique, contreplaqué	< 30 cm	5-35 %
Béton armé	< 30 cm	30-100 %
Grilles ou barres métalliques	< 1 cm	90-100 %
Feuilles de métal ou d'aluminium	< 1 cm	100 %

6 Fonctions du menu

Toutes les fonctions décrites dans les sections suivantes peuvent être activées via le menu de l'unité parents.

Veilleuse

- 1 Appuyez sur le bouton **MENU** de l'unité parents.
↳ **[Veilleuse]** s'affiche.
- 2 Appuyez sur **OK** pour confirmer.
- 3 Si **[Activée ?]** s'affiche, appuyez sur **OK** pour activer la veilleuse.
 - Si **[Désactivée ?]** s'affiche, appuyez sur **OK** pour désactiver la veilleuse.

Berceuse

Pour lire :

- 1 Appuyez sur le bouton **MENU** de l'unité parents.
- 2 Appuyez sur **+** jusqu'à ce que **[Berceuse]** s'affiche.
- 3 Appuyez sur **OK** pour confirmer.
- 4 Appuyez sur **-/+** pour sélectionner une berceuse.
 - Sélectionnez **[Berceuse] 1/2/3/4/5** pour lire la berceuse.
 - Sélectionnez **[Tout écouter]** pour lire les cinq berceuses en boucle cinq fois.
- 5 Appuyez sur **OK** pour confirmer.



Conseil

- Une berceuse sélectionnée est lue pendant 10 à 15 minutes, à moins que vous ne l'arrêtiez.

Pour suspendre/reprendre la lecture :

1 Appuyez sur la touche **OK**.

Pour interrompre la lecture avant l'arrêt automatique :

1 Répétez les trois premières étapes permettant de lire une berceuse.

↳ **[Arrêt]** s'affiche.

2 Appuyez sur **OK** pour arrêter la berceuse.

Modification de la sensibilité du microphone

1 Appuyez sur le bouton **MENU** de l'unité parents.

2 Appuyez plusieurs fois sur **+** jusqu'à ce que **[Sensibilité]** s'affiche.

3 Appuyez sur **OK** pour confirmer.

4 Appuyez sur **-/+** modifier la sensibilité du microphone.

5 Appuyez sur **OK** pour confirmer.

Mode ÉCO

Lorsque vous êtes près de votre bébé, vous pouvez activer le mode ÉCO. L'écoute-bébé consomme moins d'énergie et la réception du signal DECT est réduite mais vous pouvez toujours entendre votre bébé clairement, sans aucune interférence. Pour la portée en mode ÉCO, consultez la section « Rayon de fonctionnement ».



Remarque

- Assurez-vous que l'unité parents est reliée à l'unité bébé.

Pour activer le mode ÉCO :

1 Appuyez sur le bouton **MENU** de l'unité parents.

2 Appuyez plusieurs fois sur **+** jusqu'à ce que **[Modes ÉCO]** s'affiche.

3 Appuyez sur **OK** pour confirmer.

- Si **[Eco Mode]** s'affiche, appuyez sur **OK** pour activer le mode ÉCO.
- Si **[Désactivée]** s'affiche, appuyez sur **+** pour sélectionner **[Eco Mode]**, puis appuyez sur **OK** pour activer le mode ÉCO.

↳ L'unité parents redémarre et le symbole s'affiche.

Pour désactiver le mode ÉCO :

1 Répétez les trois premières étapes permettant d'activer le mode ÉCO.

↳ **[Désactivée]** s'affiche.

2 Appuyez sur **OK** pour revenir en mode normal.

↳ L'unité parents redémarre, et le symbole disparaît.

Mode ÉCO Max

Lorsque votre bébé semble s'être endormi, vous pouvez activer le mode ÉCO Max. En mode ÉCO Max, l'écoute-bébé désactive le signal DECT pour ne pas utiliser de puissance de transmission. Une fois que votre bébé se réveille et émet un son, l'unité bébé restaure automatiquement la connexion complète avec l'unité parents lorsqu'elle est dans le rayon de fonctionnement.



Attention

- En mode ÉCO Max, les options de lecture, d'alertes et d'échelles de la température ne fonctionnent pas sur l'unité parents.
- Lorsque le mode ÉCO Max est activé, le voyant **link** ne s'allume pas. Lorsque l'écoute-bébé est hors de portée, vous ne recevez pas d'alertes sur l'unité parents. Pour vérifier si l'écoute-bébé est hors de portée, appuyez sur n'importe quel bouton de l'unité parents pour activer la vérification de connexion.



Remarque

- Assurez-vous que vous utilisez l'unité parents et l'unité bébé dans le rayon de fonctionnement. Pour la portée en mode ÉCO Max, consultez la section « Rayon de fonctionnement ».
- Assurez-vous que la sensibilité du microphone est réglée entre le Niveau 1 et le Niveau 4.

Pour activer le mode ÉCO Max :

- 1 Appuyez sur le bouton **MENU** de l'unité parents.
- 2 Appuyez plusieurs fois sur + jusqu'à ce que **[Modes ÉCO]** s'affiche.
- 3 Appuyez sur **OK** pour confirmer.
- 4 Utilisez les touches + pour sélectionner **[Max ECO mode]**.
- 5 Appuyez sur **OK** pour confirmer.
↳ **[! PAS D'ALERTE DS ÉCO MAX, OK?]** s'affiche.
- 6 Appuyez sur **OK** pour activer le mode ÉCO Max.
↳ L'unité parents redémarre automatiquement et entre en mode ÉCO Max.
↳ Ensuite, le voyant **link** s'éteint et le symbole  et le message **[Pas alert si hors portée]** s'affichent.

Pour désactiver le mode ÉCO Max :

- 1 Répétez les trois premières étapes comme pour activer le mode ÉCO Max.
↳ **[Désactivée]** s'affiche.
- 2 Appuyez sur **OK** pour revenir en mode normal.
↳ L'unité parents redémarre et revient en mode normal.



Conseil

- Activer et désactiver l'écoute-bébé ne change pas le mode de fonctionnement.

Alerte de température

Si l'alerte de température est activée, l'unité parents émet un signal sonore lorsque la température actuelle de la pièce dépasse la température maximale définie ou passe en dessous de la température minimale définie.

Pour activer l'alerte de température :

- 1 Appuyez sur le bouton **MENU** de l'unité parents.
- 2 Appuyez plusieurs fois sur + jusqu'à ce que **[Température]** s'affiche.
- 3 Appuyez sur **OK** pour confirmer.
- 4 Utilisez les touches + pour sélectionner **[Alerte]**.
- 5 Appuyez sur **OK** pour confirmer.
↳ **[Activée ?]** s'affiche.
- 6 Appuyez sur **OK** pour activer l'alerte.
↳  s'affiche.

Pour désactiver l'alerte de température :

- 1 Répétez les cinq premières étapes permettant d'activer l'alerte de température.
↳ **[Désactivée ?]** s'affiche.
- 2 Appuyez sur **OK** pour désactiver l'alerte de température.

Plage de températures



Remarque

- Un bébé dort confortablement lorsque la température est comprise entre 16 °C/61 °F et 20 °C/68 °F.
- La plage de température peut être définie entre 10 °C/50 °F et 37 °C/99 °F.

- 1 Appuyez sur le bouton **MENU** de l'unité parents.
- 2 Appuyez plusieurs fois sur + jusqu'à ce que **[Température]** s'affiche.
- 3 Appuyez sur **OK** pour confirmer.
- 4 Utilisez les touches + pour sélectionner **[Niveau]**.
- 5 Appuyez sur **OK** pour confirmer.

- 6 Appuyez sur **-/+** pour définir la température minimale d'alerte.
- 7 Appuyez sur **OK** pour confirmer.
- 8 Appuyez sur **-/+** pour définir la température maximale d'alerte.
- 9 Appuyez sur **OK** pour confirmer.

Alerte sonore

En mode d'alerte sonore, l'unité parents sonne aussitôt que le quatrième voyant de niveau sonore s'allume.



Remarque

- Pour activer l'alerte sonore, assurez-vous que vous avez désactivé le volume sur l'unité parents.

- 1 Appuyez sur le bouton **MENU** de l'unité parents.
- 2 Appuyez plusieurs fois sur **+** jusqu'à ce que **[Param. d'alerte]** s'affiche.
- 3 Appuyez sur **OK** pour confirmer.
↳ **[Sound Alert]** s'affiche.
- 4 Appuyez sur **OK** pour confirmer.
- 5 Si **[Activée ?]** s'affiche, appuyez sur **OK** pour activer le mode d'alerte sonore.
- Si **[Désactivée ?]** s'affiche, appuyez sur **OK** pour désactiver le mode d'alerte sonore.

Changement de la langue

- 1 Appuyez sur le bouton **MENU** de l'unité parents.
- 2 Appuyez plusieurs fois sur **+** jusqu'à ce que **[Paramètres]** s'affiche.
- 3 Appuyez sur **OK** pour confirmer.
↳ **[Langue]** s'affiche.
- 4 Appuyez sur **OK** pour confirmer.
- 5 Appuyez sur **-/+** pour sélectionner une langue.
- 6 Appuyez sur **OK** pour confirmer.

Échelle de température

- 1 Appuyez sur le bouton **MENU** de l'unité parents.
- 2 Appuyez plusieurs fois sur **+** jusqu'à ce que **[Paramètres]** s'affiche.
- 3 Appuyez sur **OK** pour confirmer.
- 4 Utilisez les touches **+** pour sélectionner **[Plage de temp.]**.
- 5 Appuyez sur **OK** pour confirmer.
- 6 Appuyez sur **-/+** pour sélectionner **[Celsius]** ou **[Fahrenheit]**.
- 7 Appuyez sur **OK** pour confirmer.

Rétablir

- 1 Appuyez sur le bouton **MENU** de l'unité parents.
- 2 Appuyez plusieurs fois sur **+** jusqu'à ce que **[Paramètres]** s'affiche.
- 3 Appuyez sur **OK** pour confirmer.
- 4 Utilisez les touches **+** pour sélectionner **[Réinitialise]**.
- 5 Appuyez sur **OK** pour confirmer.
↳ **[Confirmer ?]** s'affiche.
- 6 Appuyez sur **OK** pour réinitialiser l'écoute-bébé.
↳ L'unité parents redémarre et l'écoute-bébé est réglé sur les paramètres par défaut :

Unité parents

- Langue : anglais
 - Volume du haut-parleur : 1
 - Sensibilité du microphone : 5
 - Alerte sonore : désactivée
 - Alerte de température : désactivée
 - Température minimale d'alerte : 14 °C/57 °F
 - Température maximale d'alerte : 35 °C/95 °F
 - Échelle de température : Celsius
 - Mode Éco. énergie : désactivé
- ### Unité bébé
- Volume du haut-parleur : 3
 - Veilleuse : désactivée
 - Berceuse : désactivée

7 Optimiser la durée de vie des piles de l'unité parents

- Chargez l'unité parents dès l'apparition du symbole de niveau faible des piles ou lorsque vous entendez le signal sonore de niveau faible des piles. Chargez entièrement l'unité parents avant de la réutiliser car la durée de vie des piles rechargeables sera réduite si vous attendez leur épuisement complet.
- Retirez les piles rechargeables de l'unité parents si vous ne pensez pas l'utiliser pendant au moins une semaine.
- Chargez toujours entièrement l'unité parents après une longue période d'inutilisation.
- Retirez l'unité parents de la base de recharge une fois qu'elle est complètement chargée.
- Si vous rencontrez un problème avec les batteries rechargeables de votre unité parents, vous pouvez contacter votre revendeur ou un Centre Service Agréé Philips.

8 Garantie et service

Si vous souhaitez obtenir des informations supplémentaires ou faire réparer l'appareil, ou si vous rencontrez un problème, rendez-vous sur le site Web de Philips AVENT à l'adresse www.philips.com/AVENT ou contactez le Service Consommateurs Philips de votre pays. Vous trouverez le numéro de téléphone du Service Consommateurs Philips dans le dépliant de garantie internationale. S'il n'y a pas de Service Consommateurs Philips dans votre pays, adressez-vous à votre revendeur local Philips.

9 Foire aux questions

Pourquoi le voyant link sur l'unité parents ne s'allume-t-il pas lorsque j'appuie sur le bouton ϕ de l'unité parents ?

- Charge de l'unité parents
- Le mode ÉCO Max est activé. Désactivez le mode ÉCO Max et vérifiez la connexion entre l'unité parents et l'unité bébé. Pour plus de détails, consultez la section « **Connexion entre l'unité parents et l'unité bébé** ».
- Rétablissez les paramètres par défaut de l'unité parents.

Pourquoi le voyant on sur l'unité bébé ne s'allume-t-il pas lorsque j'appuie sur le bouton ϕ de l'unité bébé ?

- Changez les piles de l'unité bébé ou branchez l'unité bébé sur secteur.

Pourquoi le voyant de charge sur la base de recharge s'allume-t-il lorsque je commence à recharger l'unité parents ?

- Le voyant de batterie peut prendre quelques minutes avant de s'allumer, en particulier lorsque l'unité parents est chargée pour la première fois ou qu'elle n'a pas été utilisée pendant longtemps.

Pourquoi l'unité parents émet-elle un signal sonore ?

- Si l'unité parents émet un signal sonore pendant que le voyant **link** clignote en rouge, rapprochez l'unité parents de l'unité bébé pour rétablir la connexion entre l'unité parents et l'unité bébé.
- Si l'unité parents émet un signal sonore et que le symbole de batterie clignote, rechargez l'unité parents.
- Si l'unité bébé est hors tension, mettez-la sous tension.

- Si l'alerte sonore est activée, l'unité parents émet un signal sonore lorsque le quatrième voyant de niveau sonore s'allume.
- Si [**Elevée**] ou [**Basse**] s'affiche, réglez la température de la pièce.

Pourquoi l'écoute-bébé ne m'alerte-t-il pas lorsque je suis hors de portée ?

- L'écoute-bébé est en mode ÉCO Max. En mode ÉCO Max, il n'y a pas d'alerte hors de portée sur l'unité parents.
- L'unité parents est désactivée.

Pourquoi le relevé de température ne s'affiche-t-il pas sur mon unité parents ?

- L'écoute-bébé est en mode ÉCO Max. En mode ÉCO Max, le relevé de température ne s'affiche pas sur l'unité parents et les options d'échelle et l'alerte de température ne fonctionnent pas.

Pourquoi l'unité parents produit-elle un son aigu ?

- Placez l'unité parents et l'unité bébé à une distance minimum de 1,5 mètre. L'activation de la suppression acoustique prendra quelques secondes.
- Diminuez le volume de l'unité parents.

Pourquoi aucun son n'est émis ? Pourquoi n'entends-je pas mon bébé pleurer ?

- Augmentez le volume de l'unité parents.
- Augmentez la sensibilité du microphone.
- Réduisez la distance entre le bébé et l'unité bébé.
- Vérifiez la connexion entre l'unité parents et l'unité bébé. Si vous utilisez l'écoute-bébé au-delà de la portée, rapprochez l'unité parents de l'unité bébé pour rétablir la connexion.
- Le mode ÉCO Max est activé et l'unité parents est hors de portée. Appuyez sur n'importe quel bouton de l'unité parents pour activer la vérification de connexion.

Mon écoute-bébé est-il protégé contre les écouteuses et les interférences ?

- La technologie DECT de cet écoute-bébé garantit une absence d'écouteuses et d'interférences provenant d'autres appareils.

Pourquoi l'unité parents réagit-elle trop rapidement aux bruits ambiants ?

- Éloignez les sources audio de l'unité bébé.
- Diminuez la sensibilité du microphone.

Pourquoi l'unité parents réagit-elle trop lentement aux pleurs du bébé ?

- Assurez-vous que le microphone de l'unité bébé est face au bébé.
- Rapprochez l'unité bébé de votre bébé avec une distance minimum de 1 mètre.
- Augmentez la sensibilité du microphone.
- Désactivez le mode ÉCO Max.

Pourquoi les piles non rechargeables de l'unité bébé se déchargent-elles rapidement ? Comment économiser les piles ?

- Branchez l'écoute-bébé sur secteur, puis utilisez-le.
- Diminuez le volume des enceintes ou la sensibilité du microphone.
- Désactivez la fonction d'alerte de température.
- Lorsque vous n'utilisez pas l'unité bébé, désactivez la veilleuse et l'unité bébé.
- Activez le mode ÉCO.

La portée spécifique de l'écoute-bébé est de 330 mètres. Pourquoi mon écoute-bébé ne fonctionne-t-il qu'à une distance bien plus courte ?

- La portée indiquée est valable uniquement à l'extérieur, en plein air.

Pourquoi l'autonomie de mon unité parents est-elle inférieure à 24 heures ?

- Lors des 4 premières charges de l'unité parents, l'autonomie est inférieure à 24 heures. Les piles rechargeables atteignent leur capacité totale après au moins 4 charges.

- Diminuez le volume et la sensibilité du microphone.

Pourquoi la durée de charge de l'unité parents dépasse-t-elle les 8 heures ?

- Lors de la première utilisation ou si vous n'avez pas utilisé l'appareil depuis longtemps, la durée de charge est de 10 heures.
- Éteignez l'unité parents pendant la charge.

Que se passe-t-il en cas de coupure de courant ?

- Si l'unité parents est suffisamment chargée et qu'il y a des piles dans l'unité bébé, l'écoute-bébé continue à fonctionner en cas de panne de courant.

Pourquoi l'icône des piles ne s'affiche pas sur l'écran LCD de mon unité parents lorsque je la place sur la base de recharge ?

- Lorsque vous placez votre unité parents sur la base de recharge, le voyant de charge devient rouge, ce qui indique que l'unité parents est en charge. Bien que votre unité parents soit en charge, cela peut prendre un certain temps, jusqu'à une heure parfois, pour que l'écran LCD affiche l'icône de charge des piles qui indique l'état de charge.

Pourquoi mon unité parents ne s'allume-t-elle pas lorsque je la place sur la base de recharge ?

- La batterie est peut-être épuisée. Il peut s'écouler jusqu'à 1 heure avant que l'écoute-bébé soit de nouveau fonctionnel. Dans ce cas, nous vous recommandons de charger entièrement les piles avant utilisation.

Sommario

1	Introduzione	120
----------	---------------------	-----

2	Importante	120
	Campi elettromagnetici (EMF)	121
	Riciclaggio	121

3	Panoramica	122
	Unità genitore	122
	Unità bambino	123
	Display	124

4	Guida introduttiva	124
	Carica dell'unità genitore	124
	Preparazione dell'unità bambino	125

5	Utilizzo del baby monitor	125
	Collegamento dell'unità genitore all'unità bambino	125
	Modalità di funzionamento	126
	Portata di funzionamento	127

6	Funzioni del menu	127
	Luce notturna	127
	Ninna nanna	127
	Modificare la sensibilità del microfono	128
	Modalità ECO	128
	Modalità Max ECO	128
	Allarme temperatura	129
	Allarme acustico	130
	Modifica della lingua	130
	Scala della temperatura	130
	Ripristina	130

7	Ottimizzazione della durata della batteria dell'unità genitore	131
----------	---	-----

8	Garanzia e assistenza	131
----------	------------------------------	-----

9	Domande frequenti	132
----------	--------------------------	-----

1 Introduzione

Congratulazioni per l'acquisto e benvenuti in Philips AVENT! Per trarre il massimo vantaggio dall'assistenza fornita da Philips AVENT, registrare il proprio prodotto sul sito: www.philips.com/AVENT.

Philips AVENT si impegna a realizzare prodotti totalmente affidabili, così mamma e papà possono stare sempre tranquilli. Questo baby monitor Philips AVENT fornisce supporto ventiquattr'ore su ventiquattro, consentendo di sentire sempre chiaramente il bambino senza rumori fastidiosi. La tecnologia DECT garantisce l'eliminazione completa delle interferenze e un segnale perfetto tra l'unità bambino e genitore. Il sensore vi consente di monitorare la temperatura all'interno della stanza del bambino e offre delle impostazioni personalizzate per mantenere un ambiente confortevole.

2 Importante

Prima di utilizzare questo baby monitor, leggere attentamente il presente manuale utente e conservarlo per eventuali riferimenti futuri.

AVVERTENZA! Per evitare il pericolo di strangolamento con il cavo di alimentazione, tenere sempre l'unità bambino e il cavo stesso lontano dalla portata dei bambini (ad almeno 1 metro). Non usare prolunghe.

Attenzione: rischio di esplosione, scosse elettriche, corto circuito o perdite

- Questo prodotto non deve essere esposto a schizzi o getti d'acqua; sopra di esso, inoltre, non devono essere posizionati oggetti contenenti liquidi (ad esempio vasi).
- Se si usa la spina di alimentazione per scollegare il dispositivo, assicurarsi che questa sia sempre facilmente accessibile.
- Prima di collegare il baby monitor all'alimentazione, accertarsi che il voltaggio indicato sugli adattatori del baby monitor corrisponda a quello dell'alimentazione locale.
- Utilizzare l'adattatore fornito per collegare l'unità bambino all'alimentazione.
- Utilizzare la base docking di ricarica fornita e l'adattatore per la ricarica dell'unità genitore.
- Per evitare il rischio di scosse elettriche, non aprire l'alloggio dell'unità bambino o genitore; è possibile aprire solo i vani batterie.
- Quando si inseriscono o sostituiscono le batterie, accertarsi di avere le mani asciutte.
- Per l'unità genitore, caricare le batterie ricaricabili fornite come descritto nel presente manuale dell'utente.
- Per evitare perdite o esplosioni nelle batterie, che possono danneggiare il baby monitor, nonché causare bruciate e irritazione di pelle e occhi:
 - non ricaricare batterie non ricaricabili,
 - inserire le batterie nella giusta direzione (+/-),
 - se si prevede di non usare il prodotto per più di 30 giorni, rimuovere le batterie

- tenere le batterie lontano da temperature troppo elevate come luce solare, fuoco o simili,
- Rimuovere le batterie appena esauriscono la carica.
- Per evitare che le batterie si surriscaldano o rilasciano materiali tossici, idrogeno o ossigeno, evitare:
 - sovraccarichi,
 - corto circuito,
 - inversione della carica o
 - danni alle batterie.
- Per maneggiare le batterie danneggiate o che perdono, proteggere la pelle indossando guanti protettivi.

Supervisione di un adulto

- Questo baby monitor è da intendersi come aiuto. Non è sostituibile a una supervisione adulta e responsabile e non dovrebbe essere utilizzato in tal modo.
- Non posizionare l'unità bambino nel lettino o nel box.
- Usare il baby monitor entro la portata di funzionamento.
- Per evitare il surriscaldamento, non coprire il baby monitor con asciugamani, coperte o altro.
- Quando il baby monitor viene collegato a una presa di corrente, controllare che sia possibile accedervi facilmente.
- Per la loro sicurezza, non consentire ai bambini di giocare con il baby monitor.

Precauzioni per la conservazione

- Utilizzare e conservare il baby monitor a temperature comprese tra i 10°C e i 35°C. Tenere il baby monitor lontano dalla luce diretta del sole.
- Se si conservano le batterie in frigorifero o in congelatore, proteggerle dalla condensa durante la conservazione e lo scongelamento. Prima di usare le batterie, attendere finché non tornano a temperatura ambiente.

Ricambio

- Se si sostituiscono gli adattatori, usare il tipo di adattatori specificati in questo manuale dell'utente.
- Se si sostituiscono le batterie, usare il tipo di batterie specificate in questo manuale dell'utente. Sostituire tutte le batterie dell'unità contemporaneamente.

Campi elettromagnetici (EMF)

Questo baby monitor Philips AVENT è conforme a tutti gli standard relativi ai campi elettromagnetici (EMF). Se utilizzato in maniera appropriata e secondo quanto riportato nel manuale di istruzioni, il baby monitor risulta sicuro in conformità alle prove scientifiche disponibili ad oggi.

Riciclaggio



Questo prodotto è stato progettato e realizzato con materiali e componenti di alta qualità, che possono essere riciclati e riutilizzati. Se su un prodotto si trova il simbolo di un bidone con ruote, ricoperto da una X, vuol dire che il prodotto soddisfa i requisiti della Direttiva Comunitaria 2002/96/CE.



Non smaltire questo prodotto con i rifiuti domestici. Informarsi sui regolamenti locali per la raccolta differenziata dei prodotti elettrici ed elettronici. Il corretto smaltimento dei prodotti usati contribuisce a prevenire potenziali effetti negativi sull'ambiente e sulla salute.

Il prodotto funziona con batterie che rientrano nella Direttiva Europea 2006/66/CE e che non possono essere smaltite con i normali rifiuti domestici.

Quando è presente il simbolo del bidone dei rifiuti con una croce e il simbolo chimico "Pb", significa che le batterie sono conformi ai requisiti definiti dalla direttiva sul piombo:



Informarsi sui regolamenti locali per la raccolta differenziata delle batterie. Il corretto smaltimento delle batterie contribuisce a prevenire potenziali effetti negativi sull'ambiente e sulla salute.

3 Panoramica

Unità genitore

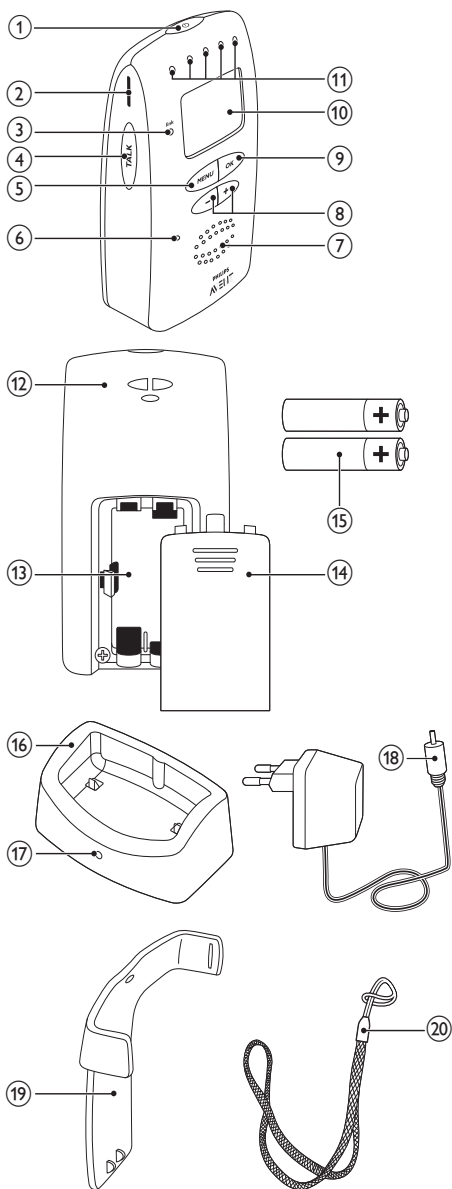

- ① 
 - Premere e tenere premuto per accendere o spegnere l'unità genitore.
- ② **Alloggiamento della clip per cintura**
- ③ **link**
 - In verde: l'unità genitore è collegata all'unità bambino.
 - Lampeggiante in rosso: l'unità genitore cerca l'unità bambino.
- ④ **TALK**
 - Tenere premuto per attivare la funzione talk
- ⑤ **MENU**
 - Premere per accedere o uscire dal menu
 - Premere per ritornare al livello superiore di un sottomenu
- ⑥ **Microfono**
- ⑦ **Altoparlante**
- ⑧ **-/+**
 - Premere questi pulsanti per regolare il volume.
 - Premere per selezionare un'opzione nel menu
- ⑨ **OK**
 - Premere per confermare la selezione nel menu
- ⑩ **Display**
- ⑪ **Spie livello audio**
- ⑫ **Supporto per tracolla**
- ⑬ **Vano batterie**
- ⑭ **Coperchio del vano batterie**
- ⑮ **Due batterie ricaricabili AAA NIMH da 850 mAh (incluse)**
- ⑯ **Base docking di ricarica**
- ⑰ **Indicatore di ricarica**
- ⑱ **Adattatore CA/CC**
 - Ingresso: 100-240 V CA
 - Uscita: 7,5 V CC, 500 mA
 - Numero di modello: per il Regno Unito, S004LB0750050; per gli altri paesi europei, S004LV0750050
- ⑲ **Gancio per cintura**
- ⑳ **Cordicella da collo**

Unità bambino

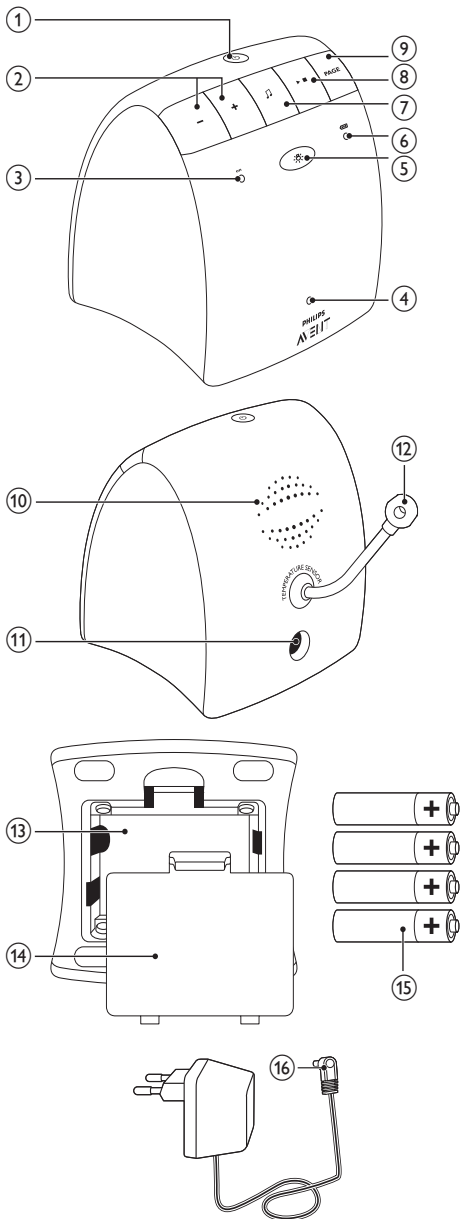

- ①
 - Premere e tenere premuto per accendere o spegnere l'unità bambino.
- ②
 - Premere questi pulsanti per regolare il volume.
- ③ **on**
 - In verde: unità bambino accesa.
- ④ **Microfono**
- ⑤
 - Premere per accendere o spegnere la luce notturna
- ⑥
 - In verde: batteria dell'unità bambino in esaurimento.
 - Lampeggiante in rosso: le batterie sono scariche.
- ⑦
 - Premere per sfogliare la playlist
 - Premere questo pulsante per riprodurre la ninna nanna successiva
- ⑧
 - Premere questo pulsante per riprodurre o interrompere una ninna nanna
- ⑨ **PAGE**
 - Premere questo pulsante per localizzare l'unità genitore
 - Premere per interrompere gli allarmi del ricevitore sull'unità genitore
- ⑩ **Altoparlante**
- ⑪ **Connettore per l'adattatore CA/CC**
- ⑫ **Sensore temperatura**
- ⑬ **Vano batterie**
- ⑭ **Coperchio del vano batterie**
- ⑮ **Quattro batterie R6 AA da 1,5 V non ricaricabili (non fornite)**
- ⑯ **Adattatore CA/CC**
 - Ingresso: 100-240 V CA
 - Uscita: 7,5 V CC, 400 mA
 - Numero di modello: per il Regno Unito, S004LB0750040; per gli altri paesi europei, S004LV0750040

Display

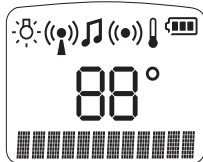

- ☾: la luce notturna è accesa.
- 🌿: la modalità ECO o Max ECO è attiva.
- 🎵: una ninna nanna è in fase di riproduzione.
- 🔔: l'allarme acustico è attivo.
- 🌡️: l'allarme temperatura è attivo.
- 88°C/88°F: indica la temperatura ambiente (in gradi centigradi o Fahrenheit).
- 🔋: indica il livello della batteria e lo stato della ricarica.
- ■■■■■: indica il volume o la sensibilità microfono.
- **[Cerca]**: l'unità genitore sta cercando l'unità bambino.
- **[Connesso]**: l'unità genitore è collegata all'unità bambino.
- **[Non connesso]**: l'unità genitore non è collegata all'unità bambino.
- **[Alta]**: la temperatura ambiente è superiore alla temperatura massima impostata nel menu.
- **[Bassa]**: la temperatura ambiente è inferiore alla temperatura minima impostata nel menu.
- **[Pausa]**: la ninna nanna è in pausa.
- **[Parla]**: la funzione Talk è in uso.
- **[Spegni]**: il volume sull'unità genitore è disattivato.

4 Guida introduttiva

Carica dell'unità genitore

Nota

- Accertarsi che l'unità genitore sia scollegata dall'alimentazione e spenta.

- 1 Togliere il coperchio dello scomparto batterie.
- 2 Inserire le batterie ricaricabili fornite con la polarità corretta (+/-) come indicato.

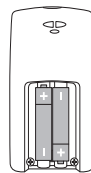

- 3 Reinserte il coperchio.
- 4 Collegare l'adattatore fornito alla base docking di ricarica e alla presa di alimentazione.
- 5 Posizionare l'unità genitore nella base docking di ricarica per avviare la ricarica.
 - ↳ L'indicatore di ricarica si illumina di rosso e il simbolo della batteria indica lo stato della ricarica.

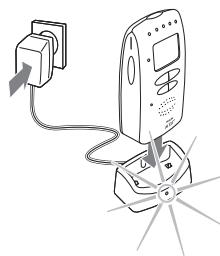

- ↳ Quando le batterie sono caricate completamente, il simbolo della batteria carica 🔋 viene visualizzato.

Suggerimento

- Le batterie ricaricabili raggiungono la capacità piena solo dopo averle caricate per quattro volte.
- Per le prime 4 volte, il tempo di ricarica è di 10 ore e la durata di funzionamento è al massimo di 24 ore.
- Il tempo di ricarica normale è di 8 ore e la durata di funzionamento normale è di 24 ore.

Preparazione dell'unità bambino

L'unità bambino può funzionare sia se viene collegata all'alimentazione che alle batterie non ricaricabili.

- 1 Prima di collegare l'unità bambino alla presa di alimentazione, rimuovere il coperchio del vano batterie.
- 2 Inserire quattro batterie AA R6 da 1,5 V non ricaricabili con la polarità corretta (+/-) come indicato.

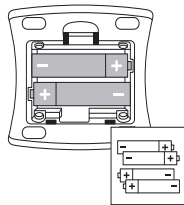

- 3 Reinserite il coperchio.
- 4 Collegare l'adattatore fornito all'unità bambino e alla presa di alimentazione.

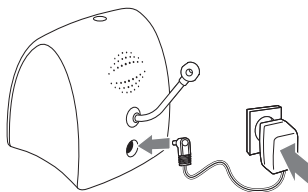

Suggerimento

- Per un'ulteriore rassicurazione, inserire le batterie non ricaricabili che entreranno in funzione in caso di guasti all'alimentazione.

5 Utilizzo del baby monitor

Collegamento dell'unità genitore all'unità bambino

- 1 Premere e tenere premuto il pulsante  dell'unità bambino per due secondi.
 - ↳ L'unità bambino si accende e tutte le spie dell'unità bambino si illuminano brevemente.

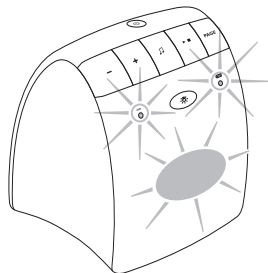

- 2 Premere e tenere premuto il pulsante  dell'unità genitore per 2 secondi.
 - ↳ L'unità genitore si accende e tutte le spie dell'unità genitore si illuminano brevemente.

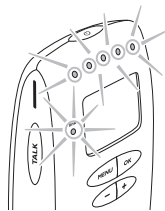

- ↳ La spia **link** lampeggia in rosso e l'unità genitore inizia a cercare l'unità bambino. Viene visualizzato [**Cerca**].
- ↳ Quando il collegamento è stato stabilito, la spia **link** si illumina in verde. Viene visualizzato [**Connesso**].

- ↳ Se non viene stabilito nessun collegamento, l'indicatore **link** lampeggia in rosso e viene visualizzato **[Non connesso]**. L'unità genitore emette un segnale a intervalli.

Posizionare il baby monitor:

- 1** Tenere l'unità bambino e il cavo di alimentazione ad almeno 1 metro di distanza dal bambino.

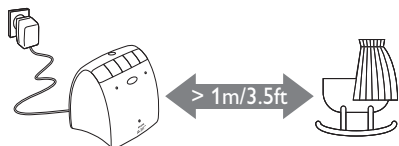

- 2** Per evitare il ritorno di segnale acustico, tenere l'unità genitore ad almeno 1,5 metri di distanza dall'unità bambino.

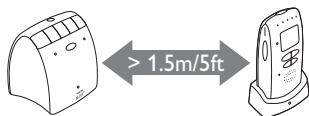

- 3** Usare l'unità genitore all'interno della portata di funzionamento del baby monitor.

Suggerimento

- Sono necessari circa 15 secondi per stabilire il collegamento tra l'unità genitore e l'unità bambino.
- **In modalità ECO/normale:** quando l'unità genitore è fuori campo, l'unità genitore emette un segnale acustico a intervalli. L'indicatore **link** sull'unità genitore lampeggia in rosso e viene visualizzato **[Non connesso]**.
- **In modalità Max ECO:** l'indicatore **link** sull'unità genitore non si illumina. Quando l'unità genitore è fuori campo, l'unità genitore **non emette allarmi**. Per attivare il controllo manuale del collegamento, premere qualsiasi pulsante sull'unità genitore: quando l'unità genitore si trova all'interno del campo, è possibile utilizzare i tasti funzione sull'unità. Quando l'unità genitore è fuori campo, viene visualizzato **[Non connesso]**.
- Il simbolo della batteria  lampeggia in rosso e viene emesso un segnale acustico 30 minuti prima che le batterie esauriscano la carica.

Modalità di funzionamento

Questo baby monitor funziona in tre modalità diverse:

- Modalità normale
- Modalità ECO
- Modalità Max ECO

Entrambe le modalità ECO consentono di ridurre o spegnere il segnale DECT, risparmiare energia e la potenza di trasmissione.

Quando si utilizzano queste modalità, il baby monitor controlla e informa sullo stato del collegamento in modo diverso.

	Normale	ECO	Max ECO
Controllo del collegamento	Auto.	Auto.	Manuale
L'indicatore link acceso	✓	✓	✗
Allarmi quando fuori campo	✓	✓	✗

Per istruzioni su come verificare manualmente il collegamento, vedere la sezione "Collegamento dell'unità genitore all'unità bambino".

Portata di funzionamento

- In modalità normale o Max ECO:
 - All'esterno: fino a 330 metri
 - All'interno: fino a 50 metri
- In modalità ECO:
 - All'esterno: fino a 260 metri
- La portata di funzionamento varia a seconda delle condizioni circostanti e di altri fattori che causano interferenze. In caso di interferenza con materiali bagnati e umidi, la perdita di gamma è fino al 100%. In caso di interferenza con materiali asciutti, vedere la tabella seguente:

Materiali asciutti	Spessore dei materiali	Perdita di portata
Legno, gesso, cartone, vetro (privo di metalli, fili o piombo)	< 30 cm	0-10%
Mattoni, legno compensato	< 30 cm	5-35%
Cemento armato	< 30 cm	30-100%
Grate o barre metalliche	< 1 cm	90-100%
Lastre di metallo o alluminio	< 1 cm	100%

6 Funzioni del menu

Tutte le funzioni descritte nelle sezioni seguenti possono essere attivate attraverso il menu dell'unità genitore.

Luce notturna

- 1 Premere **MENU** sull'unità genitore.
↳ Viene visualizzato [**Luce**].
- 2 Premere **OK** per confermare.
- 3 Se viene visualizzato [**Accendi?**], premere **OK** per attivare la luce notturna.
 - Se viene visualizzato [**Spegni?**], premere **OK** per disattivare la luce notturna.

Ninna nanna

Per riprodurre:

- 1 Premere **MENU** sull'unità genitore.
- 2 Premere **+** fino a quando non viene visualizzato [**Ninnananna**].
- 3 Premere **OK** per confermare.
- 4 Premere **-/+** per selezionare una ninna nanna.
 - Selezionare [**Ninnananna**] 1/2/3/4/5 per riprodurre la ninna nanna.
 - Selezionare [**Tutte**] per riprodurre tutte le cinque ninna nanne in modalità continua per cinque volte.
- 5 Premere **OK** per confermare.



Suggerimento

- La ninna nanna selezionata viene riprodotta per 10-15 minuti, a meno che non venga interrotta.

Per mettere in pausa/riprendere:

1 Premere **OK**.

Per interrompere prima dell'interruzione automatica:

1 Ripetere i primi tre passaggi nello stesso ordine per riprodurre una ninna nanna.

↳ Viene visualizzato **[Stop]**.

2 Premere **OK** per interrompere la ninna nanna.

Modificare la sensibilità del microfono

1 Premere **MENU** sull'unità genitore.

2 Premere più volte **+** fino a che non viene visualizzato **[Sensibilità]**.

3 Premere **OK** per confermare.

4 Premere **-/+** per modificare la sensibilità del microfono.

5 Premere **OK** per confermare.

Modalità ECO

Quando il bambino si trova a una distanza ravvicinata, è possibile attivare la modalità ECO. Il baby monitor consuma meno energia e riduce il segnale DECT, ma consente comunque di sentire il bambino chiaramente senza rumori fastidiosi. Per conoscere la portata di funzionamento nella modalità ECO, vedere la sezione "Portata di funzionamento".

 Nota

- Accertarsi che l'unità genitore sia collegata all'unità bambino.

Per attivare la modalità ECO:

1 Premere **MENU** sull'unità genitore.

2 Premere più volte **+** fino a che non viene visualizzato **[Modalità ECO]**.

3 Premere **OK** per confermare.

- Se viene visualizzato **[Eco Mode]**, premere **OK** per attivare la modalità ECO.

- Se viene visualizzato **[Spegni]**, premere **+** per selezionare **[Eco Mode]**, quindi premere **OK** per attivare la modalità ECO.

↳ Viene riavviata l'unità genitore e viene visualizzato il simbolo .

Per disattivare la modalità ECO:

1 Ripetere i primi tre passaggi nello stesso ordine per attivare la modalità ECO.

↳ Viene visualizzato **[Spegni]**.

2 Premere **OK** per tornare alla modalità normale.

↳ Viene riavviata l'unità genitore e viene visualizzato il simbolo .

Modalità Max ECO

Quando il bambino dorme profondamente, è possibile attivare la modalità Max ECO. Nella modalità Max ECO, il baby monitor spegne il segnale DECT, pertanto non consuma potenza di trasmissione. Quando il bambino si sveglia e fa un suono o rumore, l'unità bambino ripristina automaticamente il collegamento completo con l'unità genitore purché si trovi entro il campo di funzionamento.



Attenzione

- Nella modalità Max ECO, le opzioni di misura, allarme e scala della temperatura non funzionano sull'unità genitore.
- Quando la modalità Max ECO è attiva, l'indicatore **link** non si illumina. Quando il baby monitor è fuori campo, l'unità genitore non emette allarmi. Per verificare se il baby monitor è fuori dalla portata di funzionamento, premere qualunque pulsante sull'unità genitore per attivare il controllo del collegamento.

Nota

- Accertarsi che l'unità genitore e l'unità bambino siano entro la portata di funzionamento. Per conoscere la portata di funzionamento nella modalità Max ECO, vedere la sezione "Portata di funzionamento".
- Assicurarsi che la sensibilità del microfono sia impostata tra il Livello 1 e il Livello 4.

Per attivare la modalità Max ECO:

- 1 Premere **MENU** sull'unità genitore.
- 2 Premere più volte **+** fino a che non viene visualizzato **[Modalità ECO]**.
- 3 Premere **OK** per confermare.
- 4 Premere **+** per selezionare **[Max ECO mode]**.
- 5 Premere **OK** per confermare.
↳ Viene visualizzato **[! NO AVVISI IN MAX ECO, OK?]**.
- 6 Premere **OK** per attivare la modalità Max ECO.
↳ L'unità genitore si riavvia automaticamente e viene attivata la modalità Max ECO.
↳ Successivamente, l'indicatore **link** si spegne e vengono visualizzati il simbolo (🔊) e il messaggio **[No avvisi fuori portata]**.

Per disattivare la modalità Max ECO:

- 1 Ripetere i primi tre passaggi nello stesso ordine per attivare la modalità Max ECO.
↳ Viene visualizzato **[Spegni]**.
- 2 Premere **OK** per tornare alla modalità normale.
↳ L'unità genitore si riavvia e ritorna alla modalità normale.

Suggerimento

- L'accensione e lo spegnimento del baby monitor non modificano la modalità di funzionamento.

Allarme temperatura

Con l'allarme temperatura attivato, l'unità genitore emette un segnale quando la temperatura ambiente reale supera la temperatura massima impostata o quando scende al di sotto della temperatura minima impostata.

Per attivare l'allarme temperatura:

- 1 Premere **MENU** sull'unità genitore.
- 2 Premere più volte **+** fino a che non viene visualizzato **[Temperatura]**.
- 3 Premere **OK** per confermare.
- 4 Premere **+** per selezionare **[Allarme]**.
- 5 Premere **OK** per confermare.
↳ Viene visualizzato **[Accendi?]**.
- 6 Premere **OK** per attivare l'allarme.
↳ Viene visualizzato **!**.

Per disattivare l'allarme temperatura:

- 1 Ripetere i primi tre passaggi nello stesso ordine per attivare l'allarme temperatura.
↳ Viene visualizzato **[Spegni?]**.
- 2 Premere **OK** per disattivare l'allarme temperatura.

Intervallo temperatura

Nota

- La temperatura ideale per il sonno di un bambino è compresa tra 16° C e 20° C.
- L'intervallo della temperatura può essere impostato tra 10° C e 37° C.

- 1 Premere **MENU** sull'unità genitore.
- 2 Premere più volte **+** fino a che non viene visualizzato **[Temperatura]**.
- 3 Premere **OK** per confermare.
- 4 Premere **+** per selezionare **[Raggio]**.
- 5 Premere **OK** per confermare.
- 6 Premere **-/+** per impostare la temperatura minima per l'allarme.
- 7 Premere **OK** per confermare.

- 8 Premere $-/+$ per impostare la temperatura massima per l'allarme.
- 9 Premere **OK** per confermare.

Allarme acustico

Nella modalità di allarme acustico, l'unità genitore emette un segnale non appena si illumina la spia del quarto livello audio.

Nota

- Per attivare l'allarme acustico, accertarsi di aver disattivato il volume sull'unità genitore.

- 1 Premere **MENU** sull'unità genitore.
- 2 Premere più volte $+$ fino a che non viene visualizzato [**Impost Allarme**].
- 3 Premere **OK** per confermare.
↳ Viene visualizzato [**Sound Alert**].
- 4 Premere **OK** per confermare.
- 5 Se viene visualizzato [**Accendi?**], premere **OK** per attivare la modalità di allarme acustico.
- Se viene visualizzato [**Spegni?**], premere **OK** per disattivare la modalità di allarme acustico.

Modifica della lingua

- 1 Premere **MENU** sull'unità genitore.
- 2 Premere più volte $+$ fino a che non viene visualizzato [**Impostazioni**].
- 3 Premere **OK** per confermare.
↳ Viene visualizzato [**Lingua**].
- 4 Premere **OK** per confermare.
- 5 Premere $-/+$ per selezionare la lingua.
- 6 Premere **OK** per confermare.

Scala della temperatura

- 1 Premere **MENU** sull'unità genitore.
- 2 Premere più volte $+$ fino a che non viene visualizzato [**Impostazioni**].
- 3 Premere **OK** per confermare.
- 4 Premere $+$ per selezionare [**Gamma Temp**].
- 5 Premere **OK** per confermare.
- 6 Premere $-/+$ per selezionare [**Celsius**] o [**Fahrenheit**].
- 7 Premere **OK** per confermare.

Ripristina

- 1 Premere **MENU** sull'unità genitore.
- 2 Premere più volte $+$ fino a che non viene visualizzato [**Impostazioni**].
- 3 Premere **OK** per confermare.
- 4 Premere $+$ per selezionare [**Reset**].
- 5 Premere **OK** per confermare.
↳ Viene visualizzato [**Confirm?**].
- 6 Premere **OK** per ripristinare le impostazioni predefinite del baby monitor.
↳ L'unità genitore si riavvia e il baby monitor viene impostato sulle impostazioni predefinite:

Unità genitore

- Lingua: Inglese
 - Volume dell'altoparlante: 1
 - Sensibilità microfono: 5
 - Allarme acustico: non attivato
 - Allarme temperatura: non attivato
 - Temperatura minima per l'allarme: 14° C (57°F)
 - Temperatura massima per l'allarme: 35° C (95°F)
 - Scala di temperature: Celsius
 - Modalità di risparmio energetico: spenta
- ### Unità bambino
- Volume dell'altoparlante: 3
 - Luce notturna: spenta
 - Ninnananna: off

7 Ottimizzazione della durata della batteria dell'unità genitore

- Ricaricare l'unità genitore quando compare l'icona di batteria scarica o viene emesso il relativo segnale acustico di avviso. Ricaricare completamente l'unità genitore prima di utilizzarla nuovamente poiché esaurire completamente le batterie ricaricabili può ridurre la durata nel tempo.
- Rimuovere le batterie ricaricabili dall'unità genitore se si prevede di non utilizzarla per una settimana o per un tempo superiore.
- Ricaricare sempre l'unità genitore nel caso in cui quest'ultima non sia stata utilizzata per un lungo periodo di tempo.
- Rimuovere l'unità genitore dalla base docking di ricarica una volta che la batteria è completamente carica.
- In caso di problemi con le batterie ricaricabili dell'unità genitore, contattare il proprio rivenditore o un centro assistenza Philips.

8 Garanzia e assistenza

Se si necessita di manutenzione, informazioni o in caso di problemi, visitare il sito Web di Philips AVENT all'indirizzo www.philips.com/AVENT oppure contattare il Centro assistenza Philips del proprio paese. Il numero di telefono del Centro assistenza Philips è riportato nell'opuscolo della garanzia. Se nel proprio paese non è disponibile un Centro assistenza Philips, recarsi dal rivenditore Philips di zona.

9 Domande frequenti

Perché la spia link dell'unità genitore non si illumina quando si preme ϕ sull'unità genitore?

- Ricaricare l'unità genitore.
- La modalità Max ECO è attiva. Spegnerla la modalità Max ECO e controllare il collegamento tra l'unità genitore e l'unità bambino. Per ulteriori dettagli, vedere la sezione "Collegamento dell'unità genitore all'unità bambino".
- Ripristinare l'unità genitore alle impostazioni predefinite.

Perché la spia on dell'unità bambino non si illumina quando si preme ϕ sull'unità bambino?

- Sostituire le batterie dell'unità bambino o collegare l'unità bambino a un'alimentazione.

Perché l'indicatore di ricarica sulla base docking di ricarica non si accende quando metto in ricarica l'unità genitore?

- Prima che l'indicatore dello stato della batteria si illumini, soprattutto quando l'unità genitore viene caricata per la prima volta o non viene utilizzata da molto tempo, sono necessari alcuni minuti.

Perché l'unità genitore emette un segnale acustico?

- Se l'unità genitore emette un segnale mentre la spia **link** lampeggia in rosso, avvicinare l'unità genitore all'unità bambino per ristabilire il collegamento tra le due unità.
- Se l'unità genitore emette un segnale e il simbolo della batteria lampeggia, ricaricare l'unità genitore.
- Se l'unità bambino è spenta, accenderla.
- Se l'allarme acustico è attivo, l'unità genitore emette un segnale acustico quando si illumina la spia del quarto livello audio.
- Se viene visualizzato **[Alta]** o **[Bassa]**, regolare la temperatura ambiente.

Perché il baby monitor non attiva l'allarme quando mi trovo fuori campo?

- Il baby monitor è in modalità Max ECO. In modalità Max ECO, non vengono emessi allarmi acustici sull'unità genitore se fuori campo.
- L'unità genitore è spenta.

Perché la misura della temperatura non viene visualizzata sull'unità genitore?

- Il baby monitor è in modalità Max ECO. In modalità Max ECO, sull'unità genitore non viene visualizzata la misura della temperatura e le opzioni scala e di allarme temperatura non funzionano.

Perché l'unità genitore produce un rumore acuto?

- Posizionare l'unità genitore e l'unità bambino a una distanza minima di 1,5 metri. Dopo qualche secondo si attiva la soppressione acustica.
- Diminuire il volume dell'unità genitore.

Perché non vengono emessi suoni? Perché non si sente il pianto del bambino?

- Aumentare il volume dell'unità genitore.
- Aumentare la sensibilità del microfono.
- Ridurre la distanza tra il bambino e l'unità bambino.
- Controllare il collegamento tra l'unità genitore e l'unità bambino. Se si usa il baby monitor oltre la portata di funzionamento, avvicinare l'unità genitore all'unità bambino per ristabilire il collegamento.
- La modalità Max ECO è attiva e l'unità genitore è fuori campo. Premere qualunque pulsante sull'unità genitore per attivare il controllo del collegamento.

Il baby monitor è protetto da interferenze e intercettazioni?

- La tecnologia DECT di questo baby monitor garantisce l'assenza di interferenze e intercettazioni da altri apparecchi.

Perché l'unità genitore reagisce troppo rapidamente ad altri suoni?

- Allontanare le sorgenti audio dall'unità bambino.
- Diminuire la sensibilità del microfono.

Perché l'unità genitore reagisce lentamente al pianto del bambino?

- Accertarsi che il microfono dell'unità bambino sia rivolto verso il bambino.
- Avvicinare l'unità bambino al bambino la sciando una distanza minima di 1 metro.
- Aumentare la sensibilità del microfono.
- Disattivare la modalità Max ECO.

Perché le batterie non ricaricabili dell'unità bambino si esauriscono così velocemente? In che modo è possibile risparmiare la carica della batteria?

- Collegare il baby monitor all'alimentazione, quindi utilizzarlo.
- Ridurre il volume dell'altoparlante o la sensibilità del microfono.
- Disattivare la funzione di allarme temperatura.
- Quando non si utilizza l'unità bambino, spegnere la luce notturna e l'unità bambino.
- Attivare la modalità ECO.

La portata di funzionamento specifica del baby monitor è di 330 metri. Perché il baby monitor gestisce una distanza molto minore di quanto sarebbe possibile?

- La portata specificata è valida soltanto all'esterno, all'aperto.

Perché la durata funzionamento della unità genitore è minore di 24 ore?

- Quando l'unità genitore viene caricata per le prime 4 volte, la durata di funzionamento è minore di 24 ore. Le batterie ricaricabili raggiungono la capacità piena solo dopo che si sono caricate e scaricate almeno 4 volte.
- Ridurre il volume e la sensibilità del microfono.

Perché la ricarica dell'unità genitore impiega più di 8 ore?

- Per la prima volta o dopo un lungo periodo di inattività, la durata di ricarica è di 10 ore.
- Spegnere l'unità genitore durante la ricarica.

Cosa succede in caso di interruzione nell'alimentazione elettrica?

- Se l'unità genitore è caricata sufficientemente e nell'unità bambino ci sono le batterie, il baby monitor continua a funzionare anche durante le interruzioni dell'alimentazione elettrica.

Perché l'icona della batteria non compare sul display LCD dell'unità genitore quando questa viene posizionata sulla base docking di ricarica?

- Quando si posiziona l'unità genitore sulla base docking di ricarica, la spia di ricarica si illumina di rosso ad indicare che l'unità genitore è in fase di ricarica. Anche se l'unità genitore è in carica, possono essere necessari alcuni minuti, a volte anche un'ora, affinché il display LCD mostri l'icona di ricarica della batteria che indica lo stato di ricarica.

Perché l'unità genitore non si accende quando viene posizionata sulla base docking di ricarica?

- La batteria potrebbe essere scarica. Potrebbe essere necessaria fino a un'ora prima di poter utilizzare nuovamente il baby monitor. In tal caso, si consiglia di caricare completamente la batteria prima dell'uso.

Inhoudsopgave

1	Inleiding	136
----------	------------------	-----

2	Belangrijk	136
	Elektromagnetische velden (EMV)	137
	Recycling	137

3	Overzicht	138
	Ouderunit	138
	Babyunit	140
	Display	141

4	Aan de slag	141
	De ouderunit opladen	141
	De babyunit klaarmaken voor gebruik	142

5	De babyfoon gebruiken	142
	De ouderunit aan de babyunit koppelen	142
	Bedieningsmodi	143
	Bereik	144

6	Menufuncties	144
	Nachtlampje	144
	Slaapliedje	144
	De microfoongevoeligheid wijzigen	145
	ECO-modus	145
	Max ECO-modus	145
	Temperatuuralarm	146
	Geluidsalarm	147
	De taal wijzigen	147
	Temperatuurschaal	147
	Resetten	147

7	De levensduur van de accu van de ouderunit optimaliseren	148
----------	---	-----

8	Garantie en service	148
----------	----------------------------	-----

9	Veelgestelde vragen	149
----------	----------------------------	-----

1 Inleiding

Gefeliciteerd met uw aankoop en welkom bij Philips AVENT! Registreer uw product op www.philips.com/AVENT om optimaal gebruik te kunnen maken van de door Philips AVENT geboden ondersteuning.

Philips AVENT spant zich in om zorgzame en betrouwbare producten te maken die ouders de gerustheid geven die ze nodig hebben. Deze Philips AVENT-babyfoon biedt 24 uur per dag ondersteuning door u de zekerheid te bieden dat u uw baby altijd duidelijk kunt horen zonder storende bijgeluiden. De DECT-technologie garandeert ontvangst zonder storing en een glashelder signaal tussen babyunit en ouderunit. Met de temperatuursensor kunt u de temperatuur in de babykamer controleren en de persoonlijke instellingen helpen u de kamer aangenaam te houden.

2 Belangrijk

Lees deze gebruiksaanwijzing zorgvuldig door voordat u de babyfoon gaat gebruiken en bewaar de gebruiksaanwijzing om deze indien nodig te kunnen raadplegen.

WAARSCHUWING! Voorkom wurging met het netsnoer: houd de babyunit en het netsnoer altijd buiten het bereik van de baby (ten minste 1 meter verwijderd). Gebruik geen verlengsnoeren.

Waarschuwing: risico op ontploffing, elektrische schok, kortsluiting of lekkage

- Zorg dat het apparaat niet wordt blootgesteld aan vocht en dat er geen met vloeistof gevulde voorwerpen, zoals vazen, op het apparaat worden geplaatst.
- Als u het netsnoer gebruikt om het apparaat uit te schakelen, dient u ervoor te zorgen dat het snoer goed toegankelijk is.
- Controleer of het voltage op de adapters van de babyfoon overeenkomt met de plaatselijke netspanning voordat u de babyfoon op netspanning aansluit.
- Gebruik de bijgeleverde adapter om de babyunit aan te sluiten op netspanning.
- Gebruik het bijgeleverde oplaadstation en de adapter om de ouderunit op te laden.
- Maak de behuizing van de babyunit of ouderunit (met uitzondering van de batterijvakken) niet open om elektrische schokken te voorkomen.
- Zorg ervoor dat uw handen droog zijn wanneer u batterijen plaatst of vervangt.
- Laad de bijgeleverde oplaadbare batterijen voor de ouderunit op zoals beschreven in deze gebruikershandleiding.
- Ontploffing of lekkage van de batterijen, wat de babyfoon kan beschadigen en brandwonden en oog- of huidirritatie kan veroorzaken, voorkomt u als volgt:
 - laad niet-oplaadbare batterijen niet op,
 - plaats batterijen in de juiste richting (+/-),

- verwijder batterijen als u het product langer dan 30 dagen niet gebruikt,
- houd batterijen uit de buurt van hoge temperaturen die worden veroorzaakt door zonlicht, vuur en dergelijke,
- verwijder batterijen zodra deze leeg zijn.
- Om te voorkomen dat batterijen te warm worden of giftige stoffen, waterstof of zuurstof vrijgeven, dient u het:
 - overladen
 - kortsluiten
 - ontladen
 - en beschadigen van batterijen te voorkomen.
- Draag handschoenen om uw huid te beschermen wanneer u beschadigde of lekkende batterijen verwijdert.

Toezicht door volwassenen

- Deze babyfoon is bedoeld als hulpmiddel. Het is geen vervanging voor verantwoordelijk en degelijk toezicht door volwassenen en moet niet als zodanig worden gebruikt.
- Plaats de babyunit niet in het bed of de box van de baby.
- Gebruik de babyfoon binnen het bedieningsbereik.
- Bedek de babyfoon niet met een handdoek, deken of een ander voorwerp om oververhitting te voorkomen.
- Controleer of u eenvoudig toegang hebt tot het stopcontact waarop de babyfoon is aangesloten.
- Laat kinderen niet met de babyfoon spelen voor hun eigen veiligheid.

Opslagvoorschriften

- Gebruik en bewaar de babyfoon bij een temperatuur tussen 10°C en 35°C. Houd de babyfoon uit direct zonlicht.
- Als u batterijen in een koelkast of diepvries bewaart, dient u deze te beschermen tegen condensatie tijdens de opslag en het ontdooien. Laat de batterijen eerst opwarmen tot kamertemperatuur voordat u ze gebruikt.

Vervangen

- Als u de adapters vervangt, dient u het type adapter te gebruiken dat in deze gebruikershandleiding wordt vermeld.
- Als u de batterijen vervangt, dient u het type batterij te gebruiken dat in deze gebruikershandleiding wordt vermeld. Vervang alle batterijen in het apparaat tegelijkertijd.

Elektromagnetische velden (EMV)

Deze Philips AVENT-babyfoon voldoet aan alle richtlijnen met betrekking tot elektromagnetische velden (EMV). Mits deze babyfoon op de juiste wijze en volgens de instructies in deze gebruikershandleiding wordt gebruikt, is deze veilig te gebruiken volgens het nu beschikbare wetenschappelijke bewijs.

Recycling



Uw product is vervaardigd van kwalitatief hoogwaardige materialen en onderdelen die gerecycled en opnieuw gebruikt kunnen worden. Wanneer een product is voorzien van een symbool van een afvalcontainer met een kruis erdoorheen, valt het product onder de Europese richtlijn 2002/96/EG:



Gooi het product nooit weg met ander huishoudelijk afval. Informeer u over de lokale regels inzake gescheiden afvalophaling van elektrische en elektronische toestellen. Een goede afvalverwerking van uw oude product draagt bij tot het voorkomen van mogelijke schade voor het milieu en de volksgezondheid.

Uw product bevat batterijen die, overeenkomstig de Europese richtlijn 2006/66/EG, niet bij het gewone huishoudelijke afval mogen worden weggegooid.

Indien u het pictogram van een afvalcontainer met een kruis erdoor ziet, met hieronder het chemische symbool 'Pb', dan betekent dit dat de batterijen conform zijn met de voorwaarden bepaald in de loodrichtlijn:



Informeer u over de lokale regels inzake de gescheiden ophaling van gebruikte batterijen. Een goede afvalverwerking van uw oude product draagt bij tot het voorkomen van mogelijke schade voor het milieu en de volksgezondheid.

3 Overzicht

Ouderunit

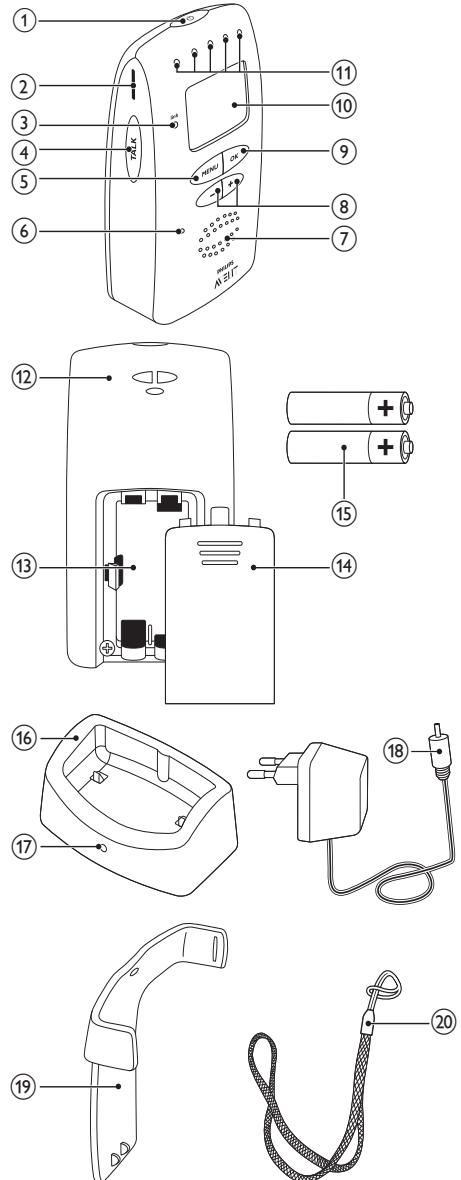

- ① 
 - Houd deze knop ingedrukt om de ouderunit in of uit te schakelen
- ② **Sleuf voor riemclip**
- ③ **link**
 - Brandt groen: de ouderunit is verbonden met de babyunit.
 - Knippert rood: de ouderunit zoekt naar de babyunit.
- ④ **TALK**
 - Houd deze knop ingedrukt om de terugspreekfunctie in te schakelen
- ⑤ **MENU**
 - Druk hierop om het menu te openen of te sluiten
 - Druk hierop om terug te keren naar het bovenliggende niveau van een submenu
- ⑥ **Microfoon**
- ⑦ **Luidspreker**
- ⑧ **-/+**
 - Druk hierop om het volume te wijzigen
 - Druk hierop om een optie in het menu te selecteren
- ⑨ **OK**
 - Druk hierop om uw selectie in het menu te bevestigen
- ⑩ **Display**
- ⑪ **Geluidsniveaulampjes**
- ⑫ **Halskoordhouder**
- ⑬ **Batterijvak**
- ⑭ **Deksel van batterijvak**
- ⑮ **Twee oplaadbare AAA NiMH-batterijen van 850 mAh (meegeleverd)**
- ⑯ **Oplaadstation**
- ⑰ **Opladlampje**
- ⑱ **AC/DC-adapter**
 - Ingang: 100 - 240 V wisselstroom
 - Uitgang: 7,5 V gelijkstroom, 500 mA
 - Modelnummer: voor het Verenigd Koninkrijk S004LB0750050; voor andere Europese landen S004LV0750050
- ⑲ **Riemclip**
- ⑳ **Halskoord**

Babyunit

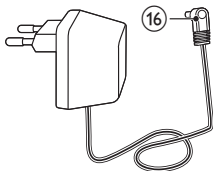
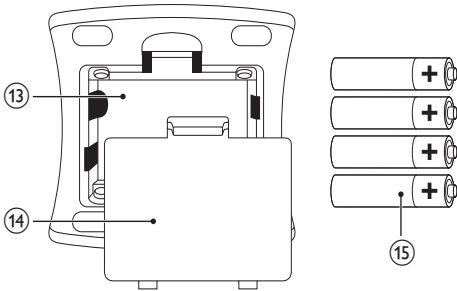
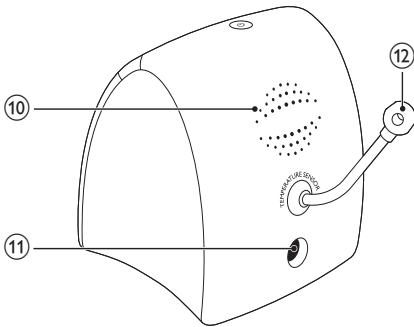
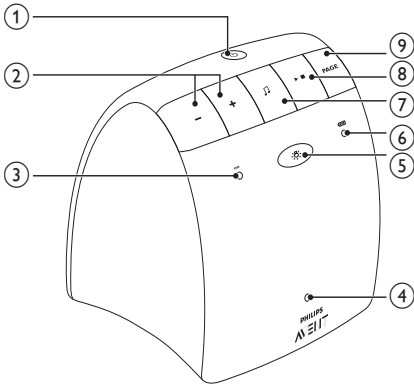

- ①
 - Houd deze knop ingedrukt om de babyunit in of uit te schakelen
- ②
 - Druk hierop om het volume te wijzigen
- ③ **on**
 - Brandt groen: de babyunit is ingeschakeld.
- ④ **Microfoon**
- ⑤
 - Druk hierop om het nachtlampje in of uit te schakelen
- ⑥
 - Brandt groen: de babyunit werkt op batterijen.
 - Brandt rood: de batterijen zijn bijna leeg.
- ⑦
 - Druk hierop om door de afspeellijst te bladeren
 - Druk hierop om het volgende slaaplidje af te spelen
- ⑧
 - Druk hierop om een slaaplidje af te spelen of te stoppen
- ⑨ **PAGE**
 - Druk hierop om de ouderunit te zoeken
 - Druk hierop om het afgeven van alarmen op de ouderunit te stoppen
- ⑩ **Luidspreker**
- ⑪ **Aansluiting voor de AC/DC-adaptor**
- ⑫ **Temperatuursensor**
- ⑬ **Batterijvak**
- ⑭ **Deksel van batterijvak**
- ⑮ **Vier niet-oplaadbare R6 AA-batterijen van 1,5 V (niet meegeleverd)**

16 AC/DC-adapter

- Ingang: 100 - 240 V wisselstroom
- Uitgang: 7,5 V gelijkstroom, 400 mA
- Modelnummer: voor het Verenigd Koninkrijk S004LB0750040; voor andere Europese landen S004LV0750040

Display

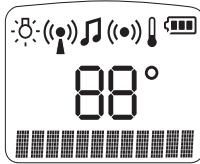

- : het nachtlampje brandt.
- : de ECO-modus of Max ECO-modus is ingeschakeld.
- : er wordt een slaapliedje afgespeeld.
- : het geluidsalarm is ingeschakeld.
- : het temperatuuralarm is ingeschakeld.
- 88°/88°F: duidt de kamertemperatuur (in graden Celsius of Fahrenheit) aan.
- : duidt het batterijniveau en de oplaadstatus aan.
- : duidt het volume of de microfoongevoeligheid aan.
- **[Zoekt]**: de ouderunit zoekt naar de babyunit.
- **[Gelinkt]**: de ouderunit is gekoppeld aan de babyunit.
- **[Niet gelinkt]**: de ouderunit is niet gekoppeld aan de babyunit.
- **[Hoog]**: de kamertemperatuur is hoger dan de maximumtemperatuur die is ingesteld in het menu.
- **[Laag]**: de kamertemperatuur is lager dan de minimumtemperatuur die is ingesteld in het menu.
- **[Pauze]**: het slaapliedje is onderbroken.
- **[Spreken]**: de terugspreekfunctie is in gebruik.
- **[Uit]**: het volume op de ouderunit is uitgeschakeld.

4 Aan de slag

De ouderunit opladen

Opmerking

- Controleer of de ouderunit is uitgeschakeld en de stekker uit het stopcontact is verwijderd.

- 1 Verwijder het deksel van het batterijvak.
- 2 Plaats de meegeleverde batterijen met de juiste polariteit (+/-) zoals aangegeven.

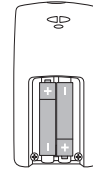

- 3 Bevestig het deksel.
- 4 Sluit de meegeleverde adapter aan op het oplaadstation en steek de stekker in het stopcontact.
- 5 Plaats de ouderunit in het oplaadstation om het opladen te starten.
 - ↳ De oplaadindicator gaat rood branden en het batterijsymbool duidt de oplaadstatus aan.

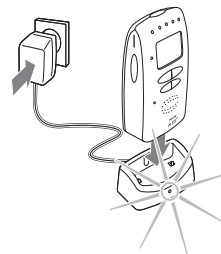

- ↳ Wanneer de batterijen volledig opgeladen zijn, wordt het volle batterijsymbool weergegeven.

Tip

- De oplaadbare batterijen bereiken de maximale capaciteit pas nadat deze vier keer zijn opgeladen.
- De eerste 4 keer is de oplaadtijd 10 uur en de gebruiksduur minder dan 24 uur.
- De normale oplaadtijd is 8 uur en de normale gebruiksduur is 24 uur.

De babyunit klaarmaken voor gebruik

U kunt de babyunit aansluiten op netstroom of niet-oplaadbare batterijen plaatsen.

- 1 Verwijder het deksel van het batterijvak voordat u de babyunit aansluit op netstroom.
- 2 Plaats vier niet-oplaadbare R6 AA-batterijen van 1,5 V met de juiste polariteit (+/-) zoals aangegeven.

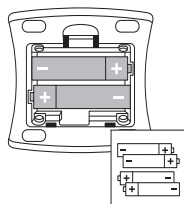

- 3 Bevestig het deksel.
- 4 Sluit de meegeleverde adapter aan op de babyunit en steek de stekker in het stopcontact.

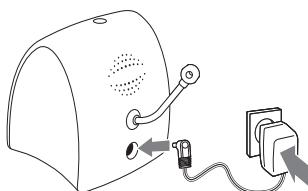

Tip

- Plaats voor de zekerheid niet-oplaadbare batterijen in de babyunit voor het geval de stroom uitvalt.

5 De babyfoon gebruiken

De ouderunit aan de babyunit koppelen

- 1 Houd de knop  op de babyunit twee seconden ingedrukt.
 - ↳ De babyunit wordt ingeschakeld en alle indicatoren op de babyunit gaan even branden.

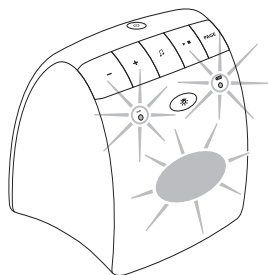

- 2 Houd de knop  op de ouderunit twee seconden ingedrukt.
 - ↳ De ouderunit wordt ingeschakeld en alle indicatoren op de ouderunit gaan even branden.

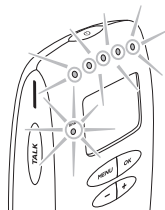

- ↳ De **link**-indicator knippert rood en de ouderunit gaat de babyunit zoeken. **[Zoekt]** wordt weergegeven.
- ↳ Wanneer de koppeling is gemaakt, wordt de **link**-indicator groen. **[Gelinkt]** wordt weergegeven.

- ↳ Als er geen koppeling wordt gemaakt, knippert de **link**-indicator rood en wordt **[Niet gelinkt]** weergegeven. De ouderunit piept zo nu en dan.

De babyfoon plaatsen:

- 1** Houd de babyunit en het netsnoer op ten minste 1 meter afstand van uw baby.

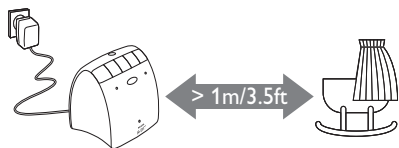

- 2** Houd de ouderunit op ten minste 1,5 meter afstand van de babyunit om akoestische feedback te voorkomen.

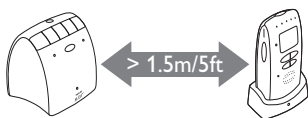

- 3** Gebruik de ouderunit binnen het bedieningsbereik van de babyfoon.

Tip

- Het koppelen van de ouderunit en de babyunit duurt ongeveer 15 seconden.
- **In de normale/ECO-modus:** wanneer de ouderunit zich buiten het bereik vindt, piept de ouderunit zo nu en dan. De **link**-indicator op de ouderunit knippert rood en **[Niet gelinkt]** wordt weergegeven.
- **In de Max ECO-modus:** de **link**-indicator op de ouderunit gaat niet branden. Wanneer de ouderunit zich buiten het bereik bevindt, worden er **geen alarmen** weergegeven op de ouderunit. U kunt op elke knop op de ouderunit drukken om de koppeling handmatig te controleren: als de ouderunit zich binnen het bereik bevindt, kunt u de functieknoppen gebruiken. Wanneer de ouderunit zich buiten het bereik bevindt, wordt **[Niet gelinkt]** weergegeven.
- Het batterijsymbool  knippert en u hoort een pieptoon als de batterijen het apparaat nog 30 minuten van stroom kunnen voorzien.

Bedieningsmodi

Deze babyfoon kan worden bediend in drie verschillende modi:

- Normale modus
- ECO-modus
- Max ECO-modus

Met de twee ECO-modi kunt u het DECT-sigitaal verminderen of uitschakelen om energie en zendvermogen te besparen.

Wanneer u deze modi gebruikt, controleert de babyfoon de status van de koppeling anders en wordt informatie hierover ook anders gemeld.

	Normaal	ECO	Max ECO
Koppeling controleren	Automa-tisch	Automa-tisch	Handmatig
link -indicator gaat branden	✓	✓	✗
Alarm wanneer buiten bereik	✓	✓	✗

Zie 'De ouderunit aan de babyunit koppelen' voor instructies over het handmatig controleren van de koppeling.

Bereik

- In de normale of Max ECO-modus:
 - Buiten: tot 330 meter
 - Binnen: tot 50 meter
- In ECO-modus:
 - Buiten: tot 260 meter
- Het bedieningsbereik is afhankelijk van de omgeving en andere factoren die storing veroorzaken. Bij storing door natte en vochtige materialen kan het bereikverlies oplopen tot 100%. Zie de volgende tabel voor storing door droge materialen:

Droge materialen	Dikte van het materiaal	Vermindering bereik
Hout, pleisterwerk, karton, glas (zonder metaal, bedrading of lood)	< 30 cm	0-10%
Steen, triplex	< 30 cm	5-35%
Gewapend beton	< 30 cm	30-100%
Metalen roosters of stangen	< 1 cm	90-100%
Metaal- of aluminiumplaten	< 1 cm	100%

6 Menufuncties

Alle functies die worden beschreven in de volgende hoofdstukken, kunnen worden gebruikt via het menu van de ouderunit.

Nachtlampje

- 1 Druk op **MENU** op de ouderunit.
↳ **[Lamp]** wordt weergegeven.
- 2 Druk op **OK** om te bevestigen.
- 3 Als **[Aan?]** wordt weergegeven, drukt u op **OK** om het nachtlampje in te schakelen.
 - Als **[Uit?]** wordt weergegeven, drukt u op **OK** om het nachtlampje uit te schakelen.

Slaapliedje

Afspelen:

- 1 Druk op **MENU** op de ouderunit.
- 2 Druk op **+** totdat **[Slaaplied]** wordt weergegeven.
- 3 Druk op **OK** om te bevestigen.
- 4 Druk op **-/+** om een slaapliedje te selecteren.
 - Selecteer **[Slaaplied]** 1/2/3/4/5 om het slaapliedje af te spelen.
 - Selecteer **[Alles spelen]** om alle vijf de slaapliedjes achtereenvolgens vijf keer af te spelen.
- 5 Druk op **OK** om te bevestigen.



Tip

- Een geselecteerd slaapliedje wordt 10 tot 15 minuten afgespeeld, tenzij u het liedje stopt.

Onderbreken/hervatten:

1 Druk op **OK**.

Stoppen vóór het automatische einde:

1 Herhaal de eerste drie stappen voor het afspelen van een slaapliedje.

↳ **[Stoppen]** wordt weergegeven.

2 Druk op **OK** om het slaapliedje te stoppen.

De microfoongevoeligheid wijzigen

1 Druk op **MENU** op de ouderunit.

2 Druk herhaaldelijk op **+** totdat **[Gevoeligheid]** wordt weergegeven.

3 Druk op **OK** om te bevestigen.

4 Druk op **-/+** om de microfoongevoeligheid te wijzigen.

5 Druk op **OK** om te bevestigen.

ECO-modus

Als u bij uw baby in de buurt blijft, kunt u de ECO-modus inschakelen. De babyfoon verbruikt minder energie en vermindert het DECT-signaal, maar u blijft uw baby altijd duidelijk horen zonder storende bijgeluiden. Raadpleeg 'Bedieningsbereik' voor het bedieningsbereik in de ECO-modus.

**Opmerking**

- Controleer of de ouderunit aan de babyunit is gekoppeld.

De ECO-modus inschakelen:

1 Druk op **MENU** op de ouderunit.

2 Druk herhaaldelijk op **+** totdat **[ECO-modi]** wordt weergegeven.

3 Druk op **OK** om te bevestigen.

- Als **[Eco Mode]** wordt weergegeven, drukt u op **OK** om de ECO-modus in te schakelen.
 - Als **[Uit]** wordt weergegeven, drukt u op **+** om **[Eco Mode]** te selecteren en drukt u vervolgens op **OK** om de ECO-modus in te schakelen.
- ↳ De ouderunit wordt opnieuw opgestart en het symbool wordt weergegeven.

De ECO-modus uitschakelen:

1 Herhaal de eerste drie stappen voor het inschakelen van de ECO-modus.

↳ **[Uit]** wordt weergegeven.

2 Druk op **OK** om terug te keren naar de normale modus.

↳ De ouderunit wordt opnieuw opgestart en het symbool verdwijnt.

Max ECO-modus

Wanneer uw baby rustig slaapt, kunt u de Max ECO-modus inschakelen. In de Max ECO-modus schakelt de babyfoon het DECT-signaal uit, zodat er geen zendvermogen wordt verbruikt. Zodra uw baby wakker wordt en geluid maakt, herstelt de babyunit automatisch de volledige koppeling met de ouderunit wanneer deze zich binnen het bereik bevindt.

**Let op**

- In de Max ECO-modus werken de temperatuurweergave, het temperatuuralarm en opties voor de temperatuurschaal niet op de ouderunit.
- Wanneer de Max ECO-modus is ingeschakeld, gaat de **link**-indicator niet branden. Wanneer de babyfoon zich buiten het bereik bevindt, ontvangt u geen alarmen op de ouderunit. U kunt controleren of de babyfoon zich buiten het bedieningsbereik bevindt door op een knop op de ouderunit te drukken om de koppeling te controleren.

Opmerking

- Zorg ervoor dat u de ouderunit en de babyunit binnen het bedieningsbereik gebruikt. Raadpleeg 'Bedieningsbereik' voor het bedieningsbereik in de Max ECO-modus.
- Zorg ervoor dat de microfoongevoeligheid is ingesteld tussen niveau 1 en niveau 4.

De Max ECO-modus inschakelen:

- 1 Druk op **MENU** op de ouderunit.
- 2 Druk herhaaldelijk op **+** totdat **[ECO-modi]** wordt weergegeven.
- 3 Druk op **OK** om te bevestigen.
- 4 Druk op **+** om **[Max ECO mode]** te selecteren.
- 5 Druk op **OK** om te bevestigen.
↳ **[! GEEN MELDING IN MAX ECO, OK?]** wordt weergegeven.
- 6 Druk op **OK** om de Max ECO-modus in te schakelen.
↳ De ouderunit wordt automatisch opnieuw opgestart en schakelt over op de Max ECO-modus.
↳ Dan wordt de **link**-indicator uitgeschakeld en het symbool  en het bericht **[Geen melding btn bereik]** worden weergegeven.

De Max ECO-modus uitschakelen:

- 1 Herhaal de eerste drie stappen voor het inschakelen van de Max ECO-modus.
↳ **[Uit]** wordt weergegeven.
- 2 Druk op **OK** om terug te keren naar de normale modus.
↳ De ouderunit wordt opnieuw opgestart en keert terug naar de normale modus.

Tip

- Als u de babyfoon in- en uitschakelt, wordt de bedieningsmodus niet gewijzigd.

Temperatuuralarm

Als het temperatuuralarm is ingeschakeld, piept de ouderunit wanneer de kamertemperatuur de ingestelde maximumtemperatuur overschrijdt of daalt tot onder de ingestelde minimumtemperatuur.

Het temperatuuralarm inschakelen:

- 1 Druk op **MENU** op de ouderunit.
- 2 Druk herhaaldelijk op **+** totdat **[Temperatuur]** wordt weergegeven.
- 3 Druk op **OK** om te bevestigen.
- 4 Druk op **+** om **[Alarm]** te selecteren.
- 5 Druk op **OK** om te bevestigen.
↳ **[Aan?]** wordt weergegeven.
- 6 Druk op **OK** om het alarm in te schakelen.
↳  wordt weergegeven.

Het temperatuuralarm uitschakelen:

- 1 Herhaal de eerste vijf stappen voor het inschakelen van het temperatuuralarm.
↳ **[Uit?]** wordt weergegeven.
- 2 Druk op **OK** om het temperatuuralarm uit te schakelen.

Temperatuurbereik

Opmerking

- Een baby slaapt lekker bij een temperatuur tussen 16 °C en 20 °C.
- Het temperatuurbereik kan worden ingesteld tussen 10 °C en 37 °C.

- 1 Druk op **MENU** op de ouderunit.
- 2 Druk herhaaldelijk op **+** totdat **[Temperatuur]** wordt weergegeven.
- 3 Druk op **OK** om te bevestigen.
- 4 Druk op **+** om **[Bereik]** te selecteren.
- 5 Druk op **OK** om te bevestigen.
- 6 Druk op **-/+** om de minimumtemperatuur voor een alarm in te stellen.

- 7 Druk op **OK** om te bevestigen.
- 8 Druk op **-/+** om de maximumtemperatuur voor een alarm in te stellen.
- 9 Druk op **OK** om te bevestigen.

Geluidsalarm

Als het geluidsalarm is ingeschakeld, piept de ouderunit zodra het vierde lampje van het geluidsniveau gaat branden.

Opmerking

- Als u het geluidsalarm wilt inschakelen, zorg er dan voor dat u het geluid op de ouderunit uitschakelt.

- 1 Druk op **MENU** op de ouderunit.
- 2 Druk herhaaldelijk op **+** totdat [**Alarminstell.**] wordt weergegeven.
- 3 Druk op **OK** om te bevestigen.
↳ [**Sound Alert**] wordt weergegeven.
- 4 Druk op **OK** om te bevestigen.
- 5 Als [**Aan?**] wordt weergegeven, drukt u op **OK** om het geluidsalarm in te schakelen.
- Als [**Uit?**] wordt weergegeven, drukt u op **OK** om het geluidsalarm uit te schakelen.

De taal wijzigen

- 1 Druk op **MENU** op de ouderunit.
- 2 Druk herhaaldelijk op **+** totdat [**Instellingen**] wordt weergegeven.
- 3 Druk op **OK** om te bevestigen.
↳ [**Taal**] wordt weergegeven.
- 4 Druk op **OK** om te bevestigen.
- 5 Druk op **-/+** om een taal te selecteren.
- 6 Druk op **OK** om te bevestigen.

Temperatuurschaal

- 1 Druk op **MENU** op de ouderunit.
- 2 Druk herhaaldelijk op **+** totdat [**Instellingen**] wordt weergegeven.
- 3 Druk op **OK** om te bevestigen.
- 4 Druk op **+** om [**Temp.schaal**] te selecteren.
- 5 Druk op **OK** om te bevestigen.
- 6 Druk op **-/+** om [**Celsius**] of [**Fahrenheit**] te selecteren.
- 7 Druk op **OK** om te bevestigen.

Resetten

- 1 Druk op **MENU** op de ouderunit.
- 2 Druk herhaaldelijk op **+** totdat [**Instellingen**] wordt weergegeven.
- 3 Druk op **OK** om te bevestigen.
- 4 Druk op **+** om [**Reset**] te selecteren.
- 5 Druk op **OK** om te bevestigen.
↳ [**Bevestig?**] wordt weergegeven.
- 6 Druk op **OK** om de babyfoon opnieuw in te stellen.
↳ De ouderunit wordt opnieuw opgestart en de standaardinstellingen van de babyfoon worden hersteld:

Ouderunit

- Taal: Engels
- Luidsprekervolume: 1
- Microfoongevoeligheid: 5
- Geluidsalarm: uit
- Temperatuuralarm: uit
- Minimumtemperatuur voor alarm: 14 °C
- Maximumtemperatuur voor alarm: 35 °C
- Temperatuurschaal: Celsius
- Energiebesparende modus: uit

Babyunit

- Luidsprekervolume: 3
- Nachtlampje: uit
- Slaapliedje: uit

7 De levensduur van de accu van de ouderunit optimaliseren

- Laad de ouderunit op wanneer u het pictogram "batterij bijna leeg" ziet of de waarschuwingstoon hoort. Laad de ouderunit volledig op voor u deze opnieuw gebruikt. Als de accu helemaal leegraakt, kan dit de levensduur verkorten.
- Verwijder de accu's uit de ouderunit als u deze een week of langer niet gebruikt.
- Laad de ouderunit altijd volledig op nadat u deze langere tijd niet hebt gebruikt.
- Verwijder de ouderunit van het oplaadstation nadat deze helemaal is opgeladen.
- Als u problemen met de accu's van uw ouderunit ervaart, kunt u contact opnemen met uw dealer of een Philips-servicecentrum.

8 Garantie en service

Als u hulp of informatie nodig hebt of als u een probleem hebt, ga dan naar de Philips AVENT-website op www.philips.com/AVENT of neem contact op met het Philips Consumer Care Centre in uw land. U vindt het telefoonnummer van het Philips Consumer Care Centre in het 'worldwide guarantee'-vouwblad. Als er geen Philips Consumer Care Centre in uw land is, ga dan naar uw Philips-dealer.

9 Veelgestelde vragen

Waarom gaat de link-indicator op de ouderunit niet branden wanneer ik op de ouderunit op  druk?

- Laad de ouderunit op.
- De Max ECO-modus is ingeschakeld. Schakel de Max ECO-modus uit en controleer de koppeling tussen de ouderunit en de babyunit. Zie 'De ouderunit aan de babyunit koppelen' voor details.
- Herstel de standaardinstellingen van de ouderunit.

Waarom gaat de on-indicator op de babyunit niet branden wanneer ik op de babyunit op  druk?

- Vervang de batterijen in de babyunit of sluit de babyunit aan op netstroom.

Waarom gaat de oplaadindicator op het oplaadstation niet branden als ik de ouderunit oplaad?

- Het duurt een paar minuten voordat de batterijindicator gaat branden, vooral wanneer de ouderunit voor de eerste keer wordt opgeladen of voor langere tijd niet is gebruikt.

Waarom piept de ouderunit?

- Als de ouderunit piept terwijl de link-indicator rood knippert, dient u de ouderunit dichterbij de babyunit te plaatsen om de verbinding tussen de ouderunit en de babyunit te herstellen.
- Als de ouderunit piept en het batterijsymbool knippert, dient u de ouderunit op te laden.
- Als de babyunit is uitgeschakeld, dient u deze in te schakelen.

- Als het geluidsalarm is ingeschakeld, piept de ouderunit wanneer het vierde lampje van het geluidsniveau gaat branden.
- Als [Hoog] of [Laag] wordt weergegeven, moet u de kamertemperatuur aanpassen.

Waarom waarschuwt de babyfoon me niet wanneer ik me buiten het bereik bevindt?

- De babyfoon staat in de Max ECO-modus. In de Max ECO-modus wordt er geen alarm weergegeven wanneer de ouderunit zich buiten het bereik bevindt.
- De ouderunit is uitgeschakeld.

Waarom wordt de temperatuur niet weergegeven op de ouderunit?

- De babyfoon staat in de Max ECO-modus. In de Max ECO-modus wordt de temperatuur niet weergegeven op de ouderunit en werken het temperatuuralarm en de opties voor de temperatuurschaal niet.

Waarom maakt de ouderunit een hoog geluid?

- Plaats de ouderunit en de babyunit minimaal 1,5 meter uit elkaar. Het duurt enkele seconden voordat de akoestische onderdrukking is geactiveerd.
- Zet het volume van de ouderunit lager.

Waarom hoor ik geen geluid? Waarom kan ik mijn baby niet horen huilen?

- Zet het volume van de ouderunit hoger.
- Verhoog de microfoongevoeligheid.
- Verklein de afstand tussen de baby en de babyunit.
- Controleer de koppeling tussen de ouderunit en de babyunit. Als u de babyfoon buiten het bedieningsbereik gebruikt, dient u de ouderunit dichterbij de babyunit te plaatsen om de verbinding te herstellen.
- De Max ECO-modus is ingeschakeld en de ouderunit bevindt zich buiten het bereik. Druk op een knop op de ouderunit om de koppeling te controleren.

Is mijn babyfoon beveiligd tegen afluisteren en storingen?

- De DECT-technologie van deze babyfoon biedt afdoende garantie tegen storing van andere apparatuur en afluisteren.

Waarom reageert de ouderunit te snel op andere geluiden?

- Verwijder de geluidsbronnen bij de babyunit.
- Verlaag de microfoongevoeligheid.

Waarom reageert de ouderunit langzaam op het gehuil van de baby?

- Controleer of de microfoon van de babyunit naar de baby staat gericht.
- Plaats de babyunit dichterbij uw baby op minimaal 1 meter afstand.
- Verhoog de microfoongevoeligheid.
- Schakel de Max ECO-modus uit.

Waarom raken de niet-oplaadbare batterijen van de babyunit zo snel leeg? Hoe kan ik batterijstroom besparen?

- Sluit de babyfoon aan op een stopcontact wanneer u de babyfoon gebruikt.
- Verlaag het luidsprekervolume of de microfoongevoeligheid.
- Schakel de functie voor het temperatuuralarm uit.
- Schakel het nachtlampje en de babyunit uit wanneer u deze niet gebruikt.
- Schakel de ECO-modus in.

Het opgegeven bedieningsbereik van de babyfoon is 330 meter. Hoe komt het dat het bereik van mijn babyfoon veel kleiner is?

- Het opgegeven bereik geldt alleen buiten in de open lucht.

Waarom is de gebruiksduur van mijn ouderunit minder dan 24 uur?

- Wanneer de ouderunit de eerste 4 keer wordt opgeladen, is de gebruiksduur minder dan 24 uur. De oplaadbare batterijen bereiken de maximale capaciteit pas nadat deze ten minste 4 keer zijn opgeladen.
- Verlaag het volume en de microfoongevoeligheid.

Waarom duurt het opladen van de ouderunit langer dan 8 uur?

- De oplaadtijd is 10 uur als u het apparaat voor de eerste keer oplaadt of nadat u deze langere tijd niet hebt gebruikt.
- Schakel de ouderunit tijdens het opladen uit.

Wat gebeurt er tijdens een stroomstoring?

- Als de ouderunit voldoende is opgeladen en er batterijen in de babyunit zijn geplaatst, blijft de babyfoon normaal werken tijdens een stroomstoring.

Waarom verschijnt het batterijpictogram niet op het LCD-display van mijn ouderunit wanneer ik deze in het oplaadstation plaats?

- Wanneer u uw ouderunit in het oplaadstation plaatst, gaat de oplaadindicator rood branden. Dit betekent dat de ouderunit wordt opgeladen. Hoewel uw ouderunit oplaadt, kan het even duren, soms wel een uur, voor het LCD-schermbatterijpictogram 'accu opladen' toont, waarmee de oplaadstatus wordt aangeduid.

Waarom wordt de ouderunit niet ingeschakeld wanneer ik deze op het oplaadstation plaats?

- Mogelijk is de accu leeg. Het kan tot een uur duren voordat u de babyfoon opnieuw kunt gebruiken. In dat geval raden we uw aan de accu voor gebruik volledig op te laden.

Innholdsfortegnelse

1	Innledning	152
----------	-------------------	-----

2	Viktig	152
	Elektromagnetiske felt (EMF)	153
	Resirkulering	153

3	Oversikt	154
	Foreldreenhet	154
	Babyenhet	155
	Display	156

4	Komme i gang	156
	Lade foreldreenheten	156
	Konfigurere babyenheten	157

5	Bruke babymonitoren	157
	Koble foreldreenheten til babyenheten	157
	Driftsmodi	158
	Driftsrekkevidde	159

6	Menyfunksjoner	159
	Nattlys	159
	Vuggevise	159
	Endre følsomheten til mikrofonen	160
	ECO-modus	160
	Max ECO-modus	160
	Temperaturvarsel	161
	Lydvarsel	161
	Endre språket	162
	Temperaturskala	162
	Tilbakestill	162

7	Optimaliser batterilevetiden til foreldreenheten	163
----------	---	-----

8	Garanti og service	163
----------	---------------------------	-----

9	Vanlige spørsmål	164
----------	-------------------------	-----

1 Innledning

Gratulerer med kjøpet, og velkommen til Philips AVENT. Hvis du vil dra full nytte av støtten som Philips AVENT tilbyr, kan du registrere produktet ditt på www.philips.com/AVENT. Philips AVENT er svært opptatt av å produsere omsorgsfulle og pålitelige produkter som gir foreldrene den tryggheten de trenger. Denne babymonitoren fra Philips AVENT støtter deg hele døgnet, og sørger for at du alltid hører babyen klart, uten distraherende støy. DECT-teknologien garanterer at du får ingen forstyrrelser og et krystallklart signal mellom babyenheten og foreldreenheten. Med temperatursensoren kan du overvåke temperaturen på barnerommet, og du har også muligheten til å angi personlige innstillinger for å hjelpe deg med å holde barnerommet komfortabelt.

2 Viktig

Les denne brukerhåndboken nøye før du bruker babymonitoren, og ta vare på den for senere referanse.

ADVARSEL! Hold alltid babyenheten og ledningen utenfor babyens rekkevidde, minst 1 meter unna, for å unngå at babyen blir kvalt av ledningen. Ikke bruk skjøteledninger.

Forsiktig: Fare for eksplosjon, elektrisk støt, kortslutning og lekkasje

- Produktet må ikke utsettes for drypp eller sprut, og væskeholdige gjenstander, f.eks. vaser, må ikke settes på produktet.
- Når strømuttaket brukes som frakoblingsenhet, må frakoblingsenheten hele tiden være klar til bruk.
- Før du kobler babymonitoren til strømuttaket, må du kontrollere at spenningen som er angitt på adapterne til babymonitoren, tilsvarer den lokale nettspenningen.
- Bruk adapteren som følger med, for å koble babymonitoren til strømuttaket.
- Bruk dokkingstasjonen for lading som følger med, for å lade foreldreenheten.
- For å unngå elektrisk støt må du ikke åpne babymonitoren eller foreldremonitoren, unntatt batterirommene.
- Kontroller at du er tørr på hendene når du setter inn eller bytter batterier.
- For foreldreenheten må du lade de oppladbare batteriene som følger med, som beskrevet i brukerhåndboken.
- Slik forhindrer du at batteriet eksploderer eller lekker, noe som kan skade babymonitoren og forårsake brannskader og hud- eller øyeirritasjon:
 - Ikke lad batterier som ikke er oppladbare.
 - Sett inn batteriene i riktig retning (+/-).
 - Ta ut batteriene hvis du ikke skal bruke produktet på mer enn 30 dager.
 - Ikke utsett batteriene for sterk varme, som sollys, flammer, o.l.
 - Ta ut batteriene så snart de er tomme.

- Hvis du vil forhindre at batteriene overopphetes eller avgir giftige materialer, hydrogen eller oksygen, må du ikke:
 - lade dem for mye
 - kortslutte dem
 - foreta omvendt lading eller
 - ødelegge dem
- Hvis du skal håndtere ødelagte batterier eller batterier som lekker, må du bruke beskyttelseshansker for å beskytte huden.

Tilsyn fra voksne

- Denne babymonitoren er ment som et hjelpemiddel. Den erstatter ikke ansvarlig og ordentlig tilsyn fra voksne, og skal ikke brukes til dette.
- Ikke legg babyenheten i babyens seng eller lekegrind.
- Bruk babymonitoren innenfor driftsrekkevidden.
- Ikke dekk til babymonitoren med et håndkle, en dyne eller andre gjenstander for å unngå overoppheting.
- Når babymonitoren bruker strøm fra et strømuttak, må du kontrollere at du har enkel tilgang til strømuttaket.
- For barnets egen sikkerhet må du ikke la han/hun leke med babymonitoren.

Forholdsregler for oppbevaring

- Bruk og oppbevar babymonitoren mellom 10 og 35 °C. Ikke utsett babymonitoren for direkte sollys.
- Hvis du oppbevarer batteriene i et kjøleskap eller en fryser, må du beskytte dem mot kondens når du oppbevarer og tiner dem. La batteriene ha romtemperatur før du bruker dem.

Utskifting

- Hvis du skifter ut adaptere, må du bruke adaptertypene som er angitt i denne brukerhåndboken.
- Hvis du bytter ut batteriene, må du bruke batteritypene som er angitt i denne brukerhåndboken. Bytt ut alle batteriene i enheten samtidig.

Elektromagnetiske felt (EMF)

Denne Philips AVENTbabymonitoren overholder alle standarder som gjelder for elektromagnetiske felt (EMF). Hvis babymonitoren håndteres riktig og i samsvar med instruksjonene i denne brukerhåndboken, er det trygt å bruke den ut fra den kunnskapen vi har per dags dato.

Resirkulering



Produktet er utformet og produsert med materialer og deler av svært høy kvalitet som kan resirkuleres og gjenbrukes. Når et produkt er merket med en søppeldunk med kryss over, betyr det at produktet dekkes av EU-direktiv 2002/96/EF:



Produktet skal ikke kastes sammen med annet husholdningsavfall. Gjør deg kjent med lokale bestemmelser om avfallsdeponering av elektriske og elektroniske produkter: Hvis du deponerer gamle produkter riktig, bidrar du til å forhindre negative konsekvenser for helse og miljø. Produktet inneholder batterier som omfattes av EU-direktiv 2006/66/EF, og som ikke kan deponeres i vanlig husholdningsavfall. Symbolet med en søppeldunk med kryss over og "Pb" betyr at batteriene omfattes av direktivets krav med hensyn til bly:



Gjør deg kjent med lokale bestemmelser om avfallsdeponering av elektriske og elektroniske produkter. Hvis du deponerer gamle produkter riktig, bidrar du til å forhindre negative konsekvenser for helse og miljø.

3 Oversikt

Foreldreenhet

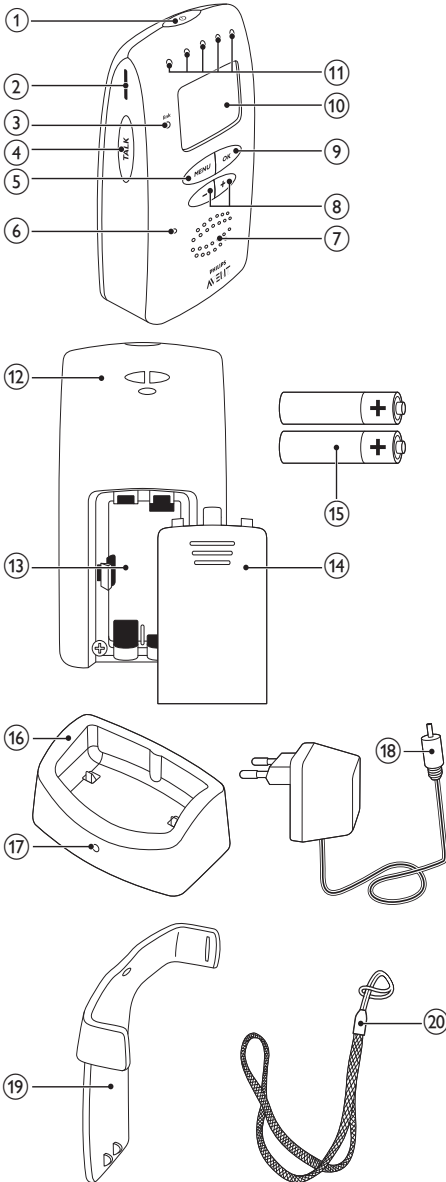

- ① 
 - Trykk på og hold nede for å slå foreldreenheten av eller på
- ② Spor for belteklemme
- ③ kobling
 - Lyser grønt: Foreldreenheten er koblet til babyenheten.
 - Blinker rødt: Foreldreenheten søker etter babyenheten.
- ④ TALK
 - Trykk på og hold nede for å aktivere talefunksjonen.
- ⑤ MENU
 - Trykk på for å få tilgang til eller lukke menyen
 - Trykk på for å gå tilbake til det øverste nivået i en undermeny
- ⑥ Mikrofon
- ⑦ Høytaler
- ⑧ -/+
 - Trykk på for å endre volumet.
 - Trykk på for å velge et alternativ i menyen
- ⑨ OK
 - Trykk på for å bekrefte valget i menyen
- ⑩ Display
- ⑪ Lydnivålamper
- ⑫ Nakkestroppholder
- ⑬ Batterirom
- ⑭ Lokk på batterirom
- ⑮ To NiMH AAA oppladbare batterier på 850 mAh (følger med)
- ⑯ Dokkingstasjon for lading
- ⑰ Ladeindikator
- ⑱ Vekselstrømsadapter
 - Inngang: 100–240 V AC
 - Utgang: 7,5 V DC, 500 mA
 - Modellnummer: for Storbritannia, S004LB0750050; for de andre europeiske landene, S004LV0750050
- ⑲ Belteklemme
- ⑳ Nakkestropp

Babyenhet

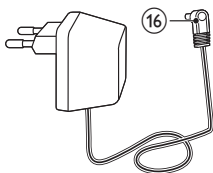
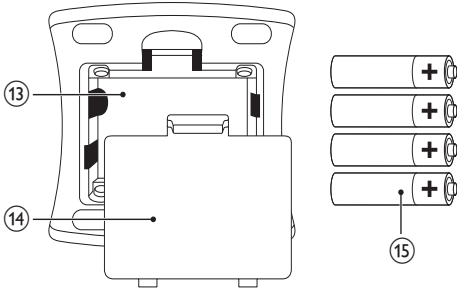
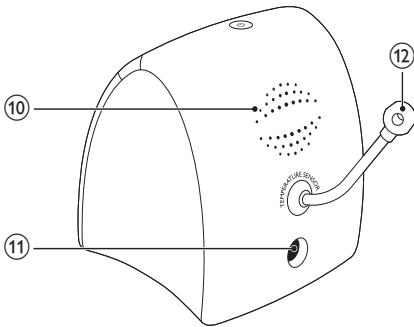
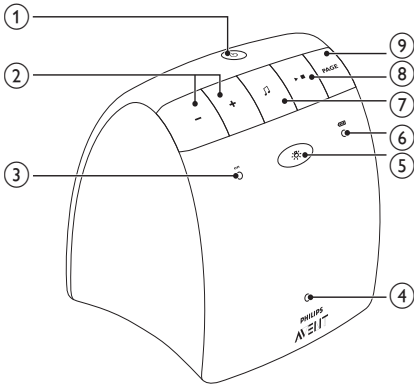

- ①
 - Trykk på og hold nede for å slå babyenheten av eller på
- ②
 - Trykk på for å endre volumet.
- ③ på
 - Lyser grønt: Babyenheten er slått på.
- ④ **Mikrofon**
- ⑤
 - Trykk på for å slå nattlyset av eller på
- ⑥
 - Lyser grønt: Babyenheten bruker batterier.
 - Blinker rødt: Batteriene er snart utladet.
- ⑦
 - Trykk på for å gå gjennom spillelisten
 - Trykk på for å spille av den neste vuggevisen.
- ⑧
 - Trykk på for å spille av eller stoppe en vuggeviser.
- ⑨ **SIDE**
 - Trykk på for å finne foreldreenheten.
 - Trykk på for å stoppe søkevarsler på foreldreenheten
- ⑩ **Høytaler**
- ⑪ **Kontakt for AC/DC-adapteren**
- ⑫ **Temperatursensor**
- ⑬ **Batterirom**
- ⑭ **Lokk på batterirom**
- ⑮ **Fire 1,5 V R6 AA-batterier som ikke er oppladbare (følger ikke med)**
- ⑯ **Vekselstrømsadapter**
 - Inngang: 100–240 V AC
 - Utgang: 7,5 V DC, 400 mA
 - Modellnummer: for Storbritannia, S004LB0750040; for de andre europeiske landene, S004LV0750040

Display

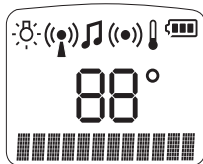

- ☀️: Nattlyset er på.
- 🌿: ECO-modus eller Max ECO-modus er aktivert.
- 🎵: En vuggeviser spilles av.
- 🔊: Lydvarselet er aktivert.
- 🌡️: Temperaturvarselet er aktivert.
- 88°C/88°F: Indikerer romtemperaturen (i Celsius eller Fahrenheit).
- 🔋: Indikerer batterinivået og ladestatusen.
- ▣▣▣▣: Indikerer volumet eller mikrofonfølsomheten.
- [Searching]: Foreldreenheten søker etter babyenheten.
- [Linked]: Foreldreenheten er koblet til babyenheten.
- [Not Linked]: Foreldreenheten er ikke koblet til babyenheten.
- [High]: Romtemperaturen er over maksimumstemperaturen som er angitt i menyen.
- [Low]: Romtemperaturen er under minimumstemperaturen som er angitt i menyen.
- [Paused]: Vuggevisen settes på pause.
- [Talk]: Talefunksjonen er i bruk.
- [Off]: Volumet på foreldreenheten er slått av.

4 Komme i gang

Lade foreldreenheten

Merknad

- Kontroller at foreldreenheten er koblet fra strømuttaket og slått av.

- 1 Ta av lokket på batterirommet.
- 2 Sett inn de oppladbare batteriene som følger med, med riktig polaritet (+/-) slik det er angitt.

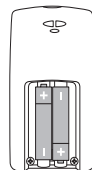

- 3 Fest lokket igjen.
- 4 Koble den medfølgende adapteren til dokkingstasjonen for lading og til stikkkontakten.
- 5 Plasser foreldreenheten i dokkingstasjonen for lading for å begynne ladingen.
 - ↳ Ladeindikatoren lyser rødt, og batterisymbolet indikerer ladestatusen.

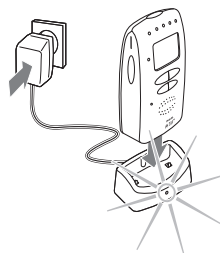

- ↳ Når batteriene er fulladede, vises symbolet for fulladet batteri 🔋.

* Tips

- De oppladbare batteriene oppnår full kapasitet først etter at du har ladet dem opp fire ganger.
- Ladetiden de fire første gangene er 10 timer, og driftstiden er da mindre enn 24 timer.
- Den normale ladetiden er 8 timer, og den normale driftstiden er 24 timer.

Konfigurere babyenheten

Du kan koble babyenheten til strømuttaket, eller sette inn batterier som ikke er oppladbare, for å bruke den.

- 1 Før du kobler babyenheten til strømuttaket, tar du av lokket på batterirommet.
- 2 Sett inn fire 15 V R6 AA-batterier som ikke er oppladbare, med riktig polaritet (+/-) slik det er angitt.

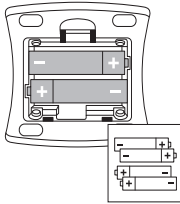

- 3 Fest lokket igjen.
- 4 Koble den medfølgende adapteren til babyenheten og til stikkkontakten.

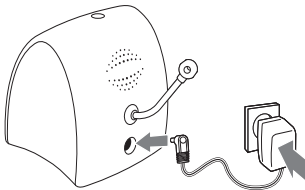

* Tips

- Du kan som en ekstra sikkerhet sette inn batterier som ikke er oppladbare, i tilfelle det oppstår et strømbrudd.

5 Bruke babymonitoren

Koble foreldreenheten til babyenheten

- 1 Trykk på og hold nede ϕ -knappen på babyenheten i to sekunder.
 - ↳ Babyenheten slås på, og alle indikatorene på babyenheten lyser raskt.

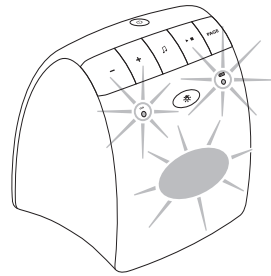

- 2 Trykk på og hold nede ϕ -knappen på foreldreenheten i to sekunder.
 - ↳ Foreldreenheten slås på, og alle indikatorene på foreldreenheten lyser raskt.

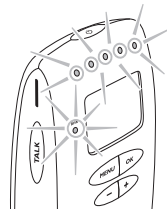

- ↳ **kobling**-indikatoren blinker rødt, og foreldreenheten begynner å søke etter babyenheten. **[Searching]** vises.
- ↳ Når koblingen er opprettet, lyser **kobling**-indikatoren grønt. **[Linked]** vises.
- ↳ Hvis ingen kobling opprettes, blinker **kobling**-indikatoren rødt, og **[Not Linked]** vises. Foreldreenheten piper av og til.

Plassering av babymonitoren:

- 1 Hold babyenheten og strømledningen minst 1 meter fra babyen.

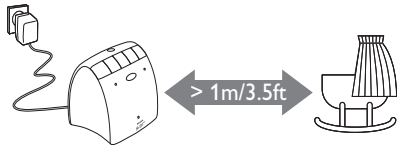

- 2 Hold foreldreenheten minst 1,5 meter fra babyenheten for å forhindre akustisk feedback.



- 3 Bruk foreldreenheten innen driftsrekkevidden til babymonitoren.

Tips

- Det tar omtrent 15 sekunder å opprette en kobling mellom foreldreenheten og babyenheten.
- I **normal modus / ECO-modus**: Når foreldreenheten er utenfor rekkevidde, piper foreldreenheten av og til. **kobling-** indikatoren på foreldreenheten blinker rødt, og **[Not Linked]** vises.
- I **Max ECO-modus**: **kobling-** indikatoren på foreldreenheten lyser ikke. Når foreldreenheten er utenfor rekkevidde, er det **ingen varsler** på foreldreenheten. Du kan trykke på hvilken som helst knapp på foreldreenheten for å aktivere kontroll av koblingen manuelt: Når foreldreenheten er innenfor rekkevidde, kan du bruke funksjonsknappene på den. Når foreldreenheten er utenfor rekkevidde, vises **[Not Linked]**.
- Batterisymbolet  blinker rødt, og en pipetone høres 30 minutter før batteriene utlades.

Driftsmodi

Denne babymonitoren kan brukes med tre forskjellige modi:

- Normal modus
- ECO-modus
- Max ECO-modus

De to ECO-modiene gjør det mulig å redusere eller slå av DECT-signalet for å spare energi og overføringsstrøm.

Måten babymonitoren kontrollerer og informerer deg om statusen på koblingen, er forskjellig når du bruker disse modiene.

	Normal	ECO	Max ECO
Kontroll av kobling	Auto.	Auto.	Manuelt
kobling- indikator som lyser	✓	✓	✗
Varsler hvis utenfor rekkevidde	✓	✓	✗

Hvis du vil ha instruksjoner om hvordan du manuelt kontrollerer koblingen, kan du se i delen Koble foreldreenheten til babyenheten.

Driftsrekkevidde

- I **normal modus eller Max ECO-modus**:
 - Utendørs: opptil 330 meter
 - Innendørs: opptil 50 meter
- I **ECO-modus**:
 - Utendørs: opptil 260 meter
- Driftsrekkevidden varierer avhengig av omgivelsene og andre faktorer som forårsaker forstyrrelser. Forstyrrelser fra våte og fuktige materialer kan føre til tap av rekkevidde på inntil 100 %. Se den følgende tabellen for forstyrrelser fra tørre materialer:

Tørre materialer	Material-tykkelse	Tap av rekkevidde
Tre, gips, papp, glass (uten metall, ledninger eller bly)	< 30 cm	0–10 %
Murstein, kryssfinér	< 30 cm	5–35 %
Armert betong	< 30 cm	30–100 %
Metallrister eller stenger	< 1 cm	90–100 %
Metall- eller aluminiumsplater	< 1 cm	100 %

6 Menyfunksjoner

Alle funksjonene som beskrives i de følgende delene, kan betjenes via menyen på foreldreenheten.

Nattlys

- 1 Trykk på **MENU** på foreldreenheten.
↳ **[Light]** vises.
- 2 Trykk på **OK** for å bekrefte.
- 3 Hvis **[On?]** vises, trykker du på **OK** for å slå på nattlyset.
 - Hvis **[Off?]** vises, trykker du på **OK** for å slå av nattlyset.

Vuggevise

Slik spiller du av:

- 1 Trykk på **MENU** på foreldreenheten.
- 2 Trykk på **+** til **[Lullaby]** vises.
- 3 Trykk på **OK** for å bekrefte.
- 4 Trykk på **-/+** for å velge en vuggevise.
 - Velg **[Lullaby]** 1/2/3/4/5 for å spille av vuggevisen.
 - Velg **[Play All]** for å spille av alle fem vuggevisene i sløyfe fem ganger.
- 5 Trykk på **OK** for å bekrefte.



Tips

- En valgt vuggevise spilles av i 10 til 15 minutter, med mindre du stopper den.

Slik setter du på pause eller fortsetter avspillingen igjen:

- 1 Trykk på **OK**.

Slik stopper du før automatisk stopp:

- 1 Gjenta de tre første trinnene du følger når du skal spille av en vuggevise.
↳ **[Stop]** vises.
- 2 Trykk på **OK** for å stoppe vuggevisen.

Endre følsomheten til mikrofonen

- 1 Trykk på **MENU** på foreldreenheten.
- 2 Trykk på + gjentatte ganger til **[Sensitivity]** vises.
- 3 Trykk på **OK** for å bekrefte.
- 4 Trykk på -/+ for å endre mikrofonfølsomheten.
- 5 Trykk på **OK** for å bekrefte.

ECO-modus

Når du er nær babyen, kan du aktivere ECO-modus. Babymonitoren bruker mindre strøm og reduserer DECT-signalet, men sørger fortsatt for at du hører babyen klart, uten distraherende støy. Hvis du vil vite mer om driftsrekkevidden i ECO-modus, kan du se delen Driftsrekkevidde..

Merknad

- Kontroller at foreldreenheten er koblet til babyenheten.

Slik aktiverer du ECO-modus:

- 1 Trykk på **MENU** på foreldreenheten.
- 2 Trykk på + gjentatte ganger til **[ECO modes]** vises.
- 3 Trykk på **OK** for å bekrefte.
 - Hvis **[ECO]** vises, trykker du på **OK** for å aktivere ECO-modus.
 - Hvis **[Off]** vises, trykker du på + for å velge **[ECO]**, og deretter trykker du på **OK** for å aktivere ECO-modus.

↳ Foreldreenheten startes på nytt, og symbolet  vises.

Slik deaktiverer du ECO-modusen:

- 1 Gjenta de første tre trinnene du følger når du aktiverer ECO-modusen.

↳ **[Off]** vises.

- 2 Trykk på **OK** for å gå tilbake til normal modus.

↳ Foreldreenheten starter på nytt, og symbolet  forsvinner.

Max ECO-modus

Når babyen sover, kan du aktivere Max ECO-modus. I Max ECO-modus slår babymonitoren av DECT-signalet, slik at den ikke bruker overføringsstrøm. Når babyen våkner og lager en lyd, gjenoppretter babyenheten automatisk den fullstendige koblingen til foreldreenheten når den er innenfor rekkevidde.

Forsiktig

- I Max ECO-modus fungerer ikke alternativene temperaturavlesning, varsler og skala på foreldreenheten.
- Når Max ECO-modus er aktivert, lyser ikke **kobling**-indikatoren. Når babymonitoren er utenfor rekkevidde, får du ikke varsler på foreldreenheten. Hvis du vil kontrollere om babymonitoren er utenfor driftsrekkevidde, kan du trykke på hvilken som helst knapp på foreldreenheten for å aktivere kontroll av kobling.

Merknad

- Sørg for at du bruker foreldreenheten og babyenheten innenfor driftsrekkevidden. Hvis du vil vite mer om driftsrekkevidden i Max ECO-modus, kan du se delen Driftsrekkevidde.
- Kontroller at mikrofonfølsomheten er angitt til mellom nivå 1 og 4.

Slik aktiverer du Max ECO-modus:

- 1 Trykk på **MENU** på foreldreenheten.
- 2 Trykk på + gjentatte ganger til **[ECO modes]** vises.
- 3 Trykk på **OK** for å bekrefte.
- 4 Trykk på + for å velge **[Max ECO]**.
- 5 Trykk på **OK** for å bekrefte.

↳ **[! NO ALERTS IN Max ECO, OK?]** vises.

- 6 Trykk på **OK** for å aktivere Max ECO-modus.
- ↳ Foreldreenheten starter på nytt automatisk og aktiverer Max ECO-modus.
 - ↳ Deretter slukkes **kobling**-indikatoren, og symbolet  og meldingen **[No alert if out of range]** vises.

Slik deaktiverer du Max ECO-modus:

- 1 Gjenta de tre første trinnene du bruker når du aktiverer Max ECO-modus.
- ↳ **[Off?]** vises.
- 2 Trykk på **OK** for å gå tilbake til normal modus.
- ↳ Foreldreenheten starter på nytt og går tilbake til normal modus.



Tips

- Du endrer ikke driftsmodus ved å slå babymonitoren av og på.

Temperaturvarsel

Når temperaturvarsel er aktivert, piper foreldreenheten når den faktiske romtemperaturen overstiger den angitte maksimumstemperaturen eller faller under den angitte minimumstemperaturen.

Slik aktiverer du temperaturvarsel:

- 1 Trykk på **MENU** på foreldreenheten.
- 2 Trykk på **+** gjentatte ganger til **[Temperature]** vises.
- 3 Trykk på **OK** for å bekrefte.
- 4 Trykk på **+** for å velge **[Alert]**.
- 5 Trykk på **OK** for å bekrefte.
- ↳ **[On?]** vises.
- 6 Trykk på **OK** for å aktivere varselet.
- ↳  vises.

Slik deaktiverer du temperaturvarselet:

- 1 Gjenta de første fem trinnene du følger når du aktiverer temperaturvarselet.
- ↳ **[Off?]** vises.
- 2 Trykk på **OK** for å deaktivere temperaturvarselet.

Temperaturområde



Merknad

- Babyer sover komfortabelt når temperaturen er mellom 16 og 20 °C.
- Temperaturområdet kan angis til mellom 10 og 37 °C.

- 1 Trykk på **MENU** på foreldreenheten.
- 2 Trykk på **+** gjentatte ganger til **[Temperature]** vises.
- 3 Trykk på **OK** for å bekrefte.
- 4 Trykk på **+** for å velge **[Range]**.
- 5 Trykk på **OK** for å bekrefte.
- 6 Trykk på **-/+** for å angi minimumstemperaturen for varsling.
- 7 Trykk på **OK** for å bekrefte.
- 8 Trykk på **-/+** for å angi maksimumstemperaturen for varsling.
- 9 Trykk på **OK** for å bekrefte.

Lydvarsel

I lydvarselmodus piper foreldreenheten når lampen for det fjerde lydnivået lyser.



Merknad

- Når du skal aktivere lydvarsel, må du passe på at du slår av volumet på foreldreenheten.

- 1 Trykk på **MENU** på foreldreenheten.
- 2 Trykk på **+** gjentatte ganger til **[Alert settings]** vises.

- 3 Trykk på **OK** for å bekrefte.
↳ **[Sound Alert]** vises.
- 4 Trykk på **OK** for å bekrefte.
- 5 Hvis **[On?]** vises, trykker du på **OK** for å aktivere lydvarselmodus.
 - Hvis **[Off?]** vises, trykker du på **OK** for å deaktivere lydvarselmodus.

Endre språket

- 1 Trykk på **MENU** på foreldreenheten.
- 2 Trykk på + gjentatte ganger til **[Settings]** vises.
- 3 Trykk på **OK** for å bekrefte.
↳ **[Language]** vises.
- 4 Trykk på **OK** for å bekrefte.
- 5 Trykk på – / + for å velge et språk.
- 6 Trykk på **OK** for å bekrefte.

Temperaturskala

- 1 Trykk på **MENU** på foreldreenheten.
- 2 Trykk på + gjentatte ganger til **[Settings]** vises.
- 3 Trykk på **OK** for å bekrefte.
- 4 Trykk på + for å velge **[Temp Scale]**.
- 5 Trykk på **OK** for å bekrefte.
- 6 Trykk på –/+ for å velge **[Celsius]** eller **[Fahrenheit]**.
- 7 Trykk på **OK** for å bekrefte.

Tilbakestill

- 1 Trykk på **MENU** på foreldreenheten.
- 2 Trykk på + gjentatte ganger til **[Settings]** vises.
- 3 Trykk på **OK** for å bekrefte.
- 4 Trykk på + for å velge **[Reset]**.
- 5 Trykk på **OK** for å bekrefte.
↳ **[Confirm?]** vises.
- 6 Trykk på **OK** for å tilbakestille babymonitoren.
↳ Foreldreenheten starter på nytt, og babymonitoren er stilt inn på standardinnstillingene:

Foreldreenhet

- Språk: engelsk
 - Høyttalervolum: 1
 - Mikrofonfølsomhet: 5
 - Lydvarsel: av
 - Temperaturvarsel: av
 - Minimumstemperatur for varsling: 14 °C
 - Maksimumstemperatur for varsling: 35 °C
 - Temperaturskala: Celsius
 - Energisparemodus: av
- ### Babyenhet
- Høyttalervolum: 3
 - Nattlys: av
 - Vuggeviser: av

7 Optimaliser batterilevetiden til foreldreenheten

- Lad opp foreldreenheten når du ser ikonet for lavt batterinivå, eller hører varselstonen for lavt batterinivå. Lad opp foreldreenheten før du bruker den igjen, siden levetiden til de oppladbare batteriene kan bli redusert hvis de tømmes fullstendig.
- Ta ut de oppladbare batteriene fra foreldreenheten hvis du ikke skal bruke den på en uke eller lenger.
- Lad alltid foreldreenheten helt opp hvis det er lenge siden enheten har vært i bruk.
- Ta foreldreenheten ut av ladestasjonen etter at den har blitt oppladet.
- Hvis du opplever problemer med de oppladbare batteriene til foreldreenheten, kan du ta kontakt med forhandleren din eller et Philips-servicesenter.

8 Garanti og service

Hvis du trenger service eller informasjon, eller hvis det har oppstått problemer, kan du besøke webområdet til Philips AVENT på www.philips.com/AVENT_welcome eller ta kontakt med Philips' kundestøtte der du bor. Du finner telefonnummeret til Philips' kundestøtte i garantiheftet. Hvis det ikke er noen Philips kundestøtte der du bor, går du til den lokale Philips-forhandleren.

9 Vanlige spørsmål

Hvorfor lyser ikke kobling-indikatoren på foreldreenheten når jeg trykker på  på foreldreenheten?

- Lade foreldreenheten.
- Max ECO-modus er aktivert. Slå av Max ECO-modus, og kontroller koblingen mellom foreldreenheten og babyenheten. Hvis du vil ha mer informasjon, kan du se delen **Koble foreldreenheten til babyenheten**.
- Tilbakestill foreldreenheten til standardinnstillingene.

Hvorfor lyser ikke på-indikatoren på babyenheten når jeg trykker på  på babyenheten?

- Bytt ut batteriene i babyenheten, eller koble den til et strømuttak.

Hvorfor lyser ikke ladeindikatoren på lampen på dokkingstasjonen for lading når jeg begynner å lade foreldreenheten?

- Det tar et par minutter før batteriindikatoren begynner å lyse, spesielt når foreldreenheten lades for første gang eller ikke har vært i bruk på lenge.

Hvorfor piper foreldreenheten?

- Hvis foreldreenheten piper samtidig som at **kobling**-indikatoren blinker rødt, flytter du foreldreenheten nærmere babyenheten for å gjenopprette koblingen mellom de to enhetene.
- Hvis foreldreenheten piper og batterisymbolet blinker, må du lade foreldreenheten.
- Hvis babyenheten er slått av, må du slå den på.
- Hvis lydvarselet aktiveres, piper foreldreenheten når lampen for det fjerde lydnivået lyser.
- Hvis **[High]** eller **[Low]** vises, justerer du romtemperaturen.

Hvorfor varsler ikke babymonitoren meg når jeg er utenfor rekkevidde?

- Babymonitoren er i Max ECO-modus. I Max ECO-modus er det ingen varsler for utenfor rekkevidde på foreldreenheten.
- Foreldreenheten er slått av.

Hvorfor vises ikke temperaturavlesningen på foreldreenheten min?

- Babymonitoren er i Max ECO-modus. I Max ECO-modus er det ingen temperaturavlesning på foreldrekontrollen, og alternativene for temperatur og skala fungerer ikke.

Hvorfor kommer det en høy pipelyd fra foreldreenheten?

- Plasser foreldre- og babyenheten fra hverandre med en minimumsdistanse på 1,5 meter. Det tar et par sekunder før den akustiske dempingen aktiveres.
- Reduser volumet på foreldreenheten.

Hvorfor hører jeg ingen lyd? Hvorfor kan jeg ikke høre at babyen gråter?

- Øk volumet på foreldreenheten.
- Øk følsomheten til mikrofonen.
- Reduser avstanden mellom babyen og babyenheten.
- Kontroller koblingen mellom foreldreenheten og babyenheten. Hvis du bruker babymonitoren utenfor rekkevidden, flytter du foreldreenheten nærmere babyenheten for å gjenopprette koblingen.
- Max ECO-modus er aktivert, og foreldreenheten er utenfor rekkevidde. Trykk på hvilken som helst knapp på foreldreenheten for å aktivere kontroll av koblingen.

Er babymonitoren trygg for tyvlytting og forstyrrelser?

- DECT-teknologien til denne babymonitoren garanterer at det ikke oppstår forstyrrelse fra annet utstyr og ingen tyvlytting.

Hvorfor reagerer foreldreenheten for raskt på andre lyder?

- Fjern lydkildene bort fra babyenheten.
- Reduser følsomheten til mikrofonen.

Hvorfor reagerer foreldreenheten tregt på at babyen gråter?

- Kontroller at mikrofonen på babyenheten er vendt mot babyen.
- Flytt babyenheten nærmere babyen med en minimumsdistanse på 1 meter.
- Øk følsomheten til mikrofonen.
- Slå av Max ECO-modus.

Hvorfor lades de ikke oppladbare batteriene i babyenheten ut så raskt? Hvordan kan jeg spare batteristrøm?

- Du kan koble babymonitoren til strømuttaket og bruke den slik.
- Reduser høyttalervolumet eller følsomheten til mikrofonen.
- Slå av funksjonen for temperaturvarsel.
- Når babymonitoren ikke er i bruk, slår du av nattlyset og babyenheten.
- Aktiver ECO-modus.

Den angitte driftsrekkevidden på babymonitoren er 330 meter. Hvorfor takler babymonitoren kun kortere avstander enn det?

- Den angitte rekkevidden gjelder kun utendørs i friluft.

Hvorfor er driftstiden til foreldreenheten kortere enn 24 timer?

- Når foreldreenheten lades opp de fire første gangene, er driftstiden på mindre enn 24 timer. De oppladbare batteriene oppnår full kapasitet først etter at du har ladet og utladet dem minst fire ganger.
- Reduser volumet og følsomheten til mikrofonen.

Hvorfor overskrider ladetiden til foreldreenheten 8 timer?

- Første gangen du lader den opp, eller hvis det er lenge siden du brukte den sist, er ladetiden 10 timer.
- Slå av foreldreenheten under lading.

Hva skjer under et strømbrudd?

- Hvis foreldreenheten er tilstrekkelig ladet og det er batterier i babyenheten, skal babymonitoren fortsette å fungere under et strømbrudd.

Hvorfor vises ikke batteriikonet på LCD-skjermen til foreldreenheten når jeg setter den i ladestasjonen?

- Når du setter foreldreenheten i ladestasjonen, lyser ladeindikatorlampen rødt, noe som indikerer at foreldreenheten lader. Selv om foreldreenheten lader, kan det ta litt tid, noen ganger opptil én time, før LCD-skjermen viser batteriets ladeikon, noe som indikerer ladestatusen.

Hvorfor slås ikke foreldreenheten på når jeg setter den i ladestasjonen?

- Kanskje batteriet er tomt. Det kan ta opptil én time før du kan bruke babymonitoren igjen. I så fall anbefaler vi at du fullader batteriet før bruk.

Índice

1	Introdução	168
----------	-------------------	-----

2	Importante	168
	Campos electromagnéticos (CEM)	169
	Reciclagem	169

3	Visão geral	170
	Unidade dos pais	170
	Unidade do bebé	172
	Ecrã	173

4	Introdução	173
	Carregar a unidade dos pais	173
	Configurar a unidade do bebé	174

5	Utilizar o seu intercomunicador para bebé	174
	Estabeleça a ligação entre a unidade dos pais e a unidade do bebé:	174
	Modos de funcionamento	175
	Alcance de funcionamento	176

6	Funções de menu	176
	Luz de presença	176
	Canção de embalar	176
	Alterar a sensibilidade do microfone	177
	Modo ECO	177
	Modo ECO Máx	177
	Alerta de temperatura	178
	Alerta sonoro	179
	Alterar o idioma	179
	Escala de temperatura	179
	Repor	179

7	Optimizar a duração da bateria da unidade dos pais	180
----------	---	-----

8	Garantia e assistência	180
----------	-------------------------------	-----

9	Perguntas frequentes	181
----------	-----------------------------	-----

1 Introdução

Parabéns pela sua aquisição e bem-vindo à Philips AVENT! Para usufruir de todas as vantagens do suporte oferecidas pela Philips AVENT, registre o seu produto em www.philips.com/AVENT.

A Philips AVENT dedica-se a produzir produtos fiáveis que cuidam e transmitem aos pais a tranquilidade de que necessitam. Este intercomunicador para bebé Philips AVENT proporciona assistência 24 horas assegurando que pode sempre ouvir o seu bebé claramente sem qualquer ruído incómodo. A tecnologia DECT garante zero interferências e um sinal extremamente nítido entre a unidade do bebé e a unidade dos pais. O sensor de temperatura permite controlar a temperatura do quarto do seu bebé e oferece-lhe definições personalizadas para ajudar a manter o quarto do seu bebé confortável.

2 Importante

Leia cuidadosamente este manual do utilizador antes de utilizar o intercomunicador para bebé e guarde-o para uma eventual consulta futura.

ATENÇÃO! Para impedir estrangulamentos com o cabo de alimentação, mantenha sempre a unidade do bebé e o cabo de alimentação fora do alcance do bebé, no mínimo, a 1 metro de distância. Não utilize cabos de extensão.

Cuidado: Risco de explosão, choque eléctrico, curto-circuito ou fuga

- O aparelho não deve ser exposto a gotas ou salpicos. Não devem ser colocados objectos com líquidos, tais como jarras, em cima do produto.
- Quando a ficha de ALIMENTAÇÃO é utilizada como dispositivo de desactivação, o dispositivo de desactivação deve estar pronto para ser utilizado de imediato.
- Antes de ligar o intercomunicador para bebé à alimentação, assegure-se de que a voltagem indicada nos transformadores do intercomunicador para bebé corresponde à voltagem eléctrica local.
- Utilize o transformador fornecido para ligar a unidade do bebé à corrente.
- Utilize a base de carga e o transformador fornecidos para carregar a unidade dos pais.
- Para impedir choques eléctricos, não abra o compartimento da unidade do bebé nem a unidade dos pais, excepto os compartimentos das pilhas.
- Certifique-se de que tem as mãos secas quando coloca ou substitui as pilhas.
- Para a unidade dos pais, carregue as baterias recarregáveis fornecidas, como descrito neste manual do utilizador.
- Para impedir explosões ou derrames das pilhas, que podem danificar o intercomunicador para bebé e provocar queimaduras na pele ou irritação dos olhos:
 - não carregue pilhas não recarregáveis,

- coloque as pilhas na direcção correcta (+/-),
- retire as pilhas se não for utilizar o produto durante um período superior a 30 dias,
- mantenha as pilhas afastadas de calor excessivo, como luz do sol, fogo ou algo similar,
- retire as pilhas logo que estas estejam gastas.
- Para impedir que as baterias aqueçam ou libertem materiais tóxicos, hidrogénio ou oxigénio, não:
 - carregue excessivamente,
 - provoque curto-circuitos,
 - inverta a corrente, ou
 - abra as baterias.
- Para manusear pilhas danificadas ou com derrames, utilize luvas de protecção para proteger a sua pele.

Supervisão por um adulto

- Este intercomunicador para bebé destina-se a ser um auxílio. Este não é um substituto para a supervisão responsável e adequada por um adulto e não deve ser utilizado como tal.
- Nunca coloque a unidade do bebé dentro do berço ou do parque do bebé.
- Utilize o intercomunicador para bebé dentro do alcance de funcionamento.
- Para impedir um sobreaquecimento, não cubra o intercomunicador para bebé com uma toalha, cobertor, nem qualquer outro item.
- Se o seu intercomunicador para bebé utilizar uma tomada eléctrica, assegure-se de que pode aceder facilmente à tomada eléctrica.
- Por motivos de segurança, não permita que as crianças brinquem com o intercomunicador para bebé.

Precauções de armazenamento

- Utilize e armazene o intercomunicador para bebé entre 10 °C e 35 °C. Não exponha o intercomunicador para bebé à luz solar directa.

- Se guardar as pilhas num refrigerador ou congelador, proteja-as da condensação durante o armazenamento e o descongelamento. Antes de utilizar as pilhas, deixe-as voltar à temperatura ambiente.

Substituição

- Se substituir os transformadores, utilize o tipo de transformadores especificado neste manual do utilizador.
- Se substituir as baterias, utilize o tipo de baterias especificado neste manual do utilizador. Substitua todas as pilhas na unidade em simultâneo.

Campos electromagnéticos (CEM)

Este intercomunicador para bebé Philips AVENT cumpre todas as normas relativas a campos electromagnéticos (CEM). Se manuseado correctamente e de acordo com as instruções fornecidas neste manual do utilizador, este intercomunicador para bebé pode ser utilizado em segurança com base em provas científicas disponíveis actualmente.

Reciclagem



O produto foi concebido e fabricado com materiais e componentes de alta qualidade, que podem ser reciclados e reutilizados.

Quando observar o símbolo de um caixote de lixo traçado afixado num produto, significa que o produto é abrangido pela Directiva Europeia 2002/96/CE:



Nunca elimine este produto juntamente com os resíduos domésticos. Informe-se sobre o sistema de recolha selectiva local relativamente a produtos eléctricos e electrónicos. A eliminação correcta do seu produto antigo ajuda a evitar potenciais consequências negativas para o ambiente e para a saúde humana.

O produto contém pilhas abrangidas pela Directiva Europeia 2006/66/EC, as quais não podem ser eliminadas juntamente com os resíduos domésticos.

Quando existir o símbolo do caixote do lixo com uma cruz por cima com o símbolo químico 'Pb', significa que as pilhas estão em conformidade com o requisito definido pela directiva sobre o chumbo:



Informe-se sobre o sistema de recolha selectiva local de pilhas. A eliminação correcta das pilhas ajuda a evitar potenciais consequências negativas para o ambiente e para a saúde humana.

3 Visão geral



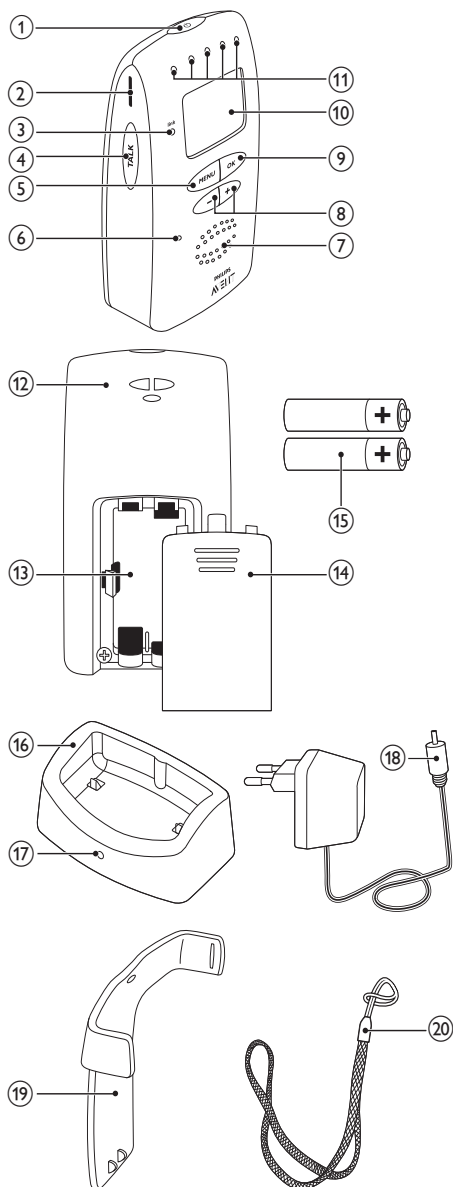





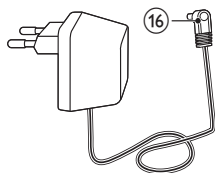
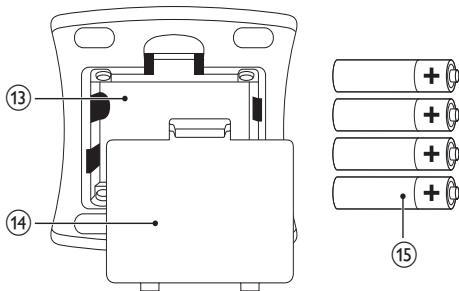
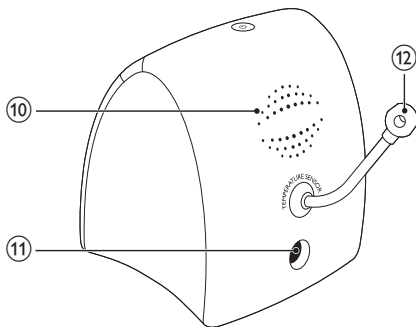
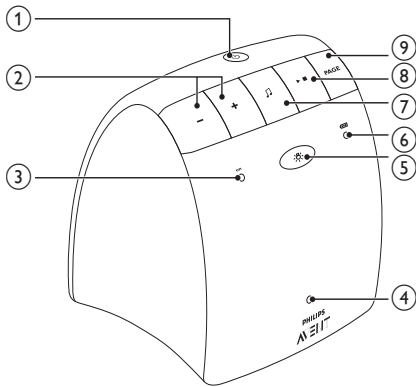





Unidade dos pais



- ① 
 - Mantenha premido para ligar ou desligar a unidade dos pais
- ② **Ranhura da mola para cinto**
- ③ **ligação**
 - Verde: A unidade dos pais está ligada à unidade do bebé.
 - Intermittência vermelha: A unidade dos pais está a procurar a unidade do bebé.
- ④ **TALK**
 - Mantenha premido para activar a função de conversação
- ⑤ **MENU**
 - Prima para aceder ou sair do menu
 - Prima para voltar ao nível superior de um submenu
- ⑥ **Microfone**
- ⑦ **Altifalante**
- ⑧ **- / +**
 - Prima para alterar o volume
 - Prima para seleccionar uma opção no menu
- ⑨ **OK**
 - Prima para confirmar a selecção no menu
- ⑩ **Ecrã**
- ⑪ **Luzes do nível de som**
- ⑫ **Suporte de fita para o pescoço**
- ⑬ **Compartimento das pilhas**
- ⑭ **Tampa do compartimento das pilhas**
- ⑮ **Duas pilhas recarregáveis AAA NiMh de 850 mAh (incluídas)**
- ⑯ **Base de carregamento**
- ⑰ **Indicador de carga**
- ⑱ **Transformador CA/CC**
 - Entrada: 100-240 V CA
 - Saída: 7,5 V CC, 500 mA
 - Número do modelo: Para o Reino Unido, S004LB0750050; Para os outros países europeus, S004LV0750050
- ⑲ **Mola para cinto**
- ⑳ **Fita para o pescoço**

Unidade do bebé



- ①
 - Mantenha premido para ligar ou desligar a unidade do bebé
- ② 
 - Prima para alterar o volume
- ③ **ligado** 
 - Verde: A unidade do bebé está ligada.
- ④ **Microfone** 
- ⑤ 
 - Prima para ligar ou desligar a luz de presença
- ⑥ 
 - Verde: A unidade do bebé está a funcionar a pilhas.
 - Intermitência vermelha: As pilhas têm pouca potência.
- ⑦ 
 - Prima para percorrer a lista de reprodução
 - Prima para reproduzir a próxima canção de embalar
- ⑧ 
 - Prima para reproduzir ou parar uma canção de embalar
- ⑨ **PÁGINA** 
 - Prima para localizar a unidade dos pais
 - Prima para parar a emissão de alertas na unidade dos pais
- ⑩ **Altifalante** 
- ⑪ **Conector para o transformador CA/CC** 
- ⑫ **Sensor da temperatura** 
- ⑬ **Compartimento das pilhas** 
- ⑭ **Tampa do compartimento das pilhas** 
- ⑮ **Quatro pilhas não recarregáveis AA R6 de 1,5 V (não incluídas)** 

16 Transformador CA/CC

- Entrada: 100-240 V CA
- Saída: 7,5 V CC, 400 mA
- Número do modelo: Para o Reino Unido, S004LB0750040; Para os outros países europeus, S004LV0750040

Ecrã

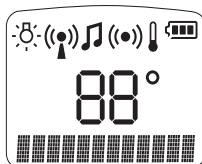

- ☺: A luz de presença está ligada.
- (ECO): O modo ECO ou ECO Máx está activado.
- 🎵: Está a ser reproduzida uma canção de embalar.
- (🔊): O alerta sonoro está activado.
- 🌡️: O alerta da temperatura está activado.
- 88°C/88°F: Indica a temperatura ambiente (em Celsius ou Fahrenheit).
- 🔋: Indica o nível da pilha e o estado de carregamento.
- ■■■■: Indica o volume ou a sensibilidade do microfone.
- **[Procurando]:** A unidade dos pais está a procurar a unidade do bebé.
- **[Sintonizado]:** A unidade dos pais está ligada à unidade do bebé.
- **[Desligado]:** A unidade dos pais não está ligada à unidade do bebé.
- **[Alta]:** A temperatura ambiente é superior à temperatura máxima definida no menu.
- **[Baixa]:** A temperatura ambiente é inferior à temperatura mínima definida no menu.
- **[Em pausa]:** A canção de embalar é interrompida.
- **[Conversação]:** A função de conversação está a ser utilizada.
- **[Desligado]:** O volume na unidade dos pais está desligado.

4 Introdução

Carregar a unidade dos pais

Nota

- Assegure-se de que a unidade dos pais está desligada da alimentação e desactivada.

- 1 Retire a tampa do compartimento das pilhas.
- 2 Coloque as pilhas recarregáveis fornecidas com a polaridade correcta (+/-) como indicado.

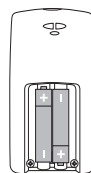

- 3 Volte a colocar a tampa.
- 4 Ligue o transformador fornecido à base de carga e à tomada eléctrica.
- 5 Coloque a unidade dos pais na base de carga para começar a carregar.
 - ↳ O indicador de carregamento acende a vermelho e o símbolo das pilhas indica o nível de carregamento.

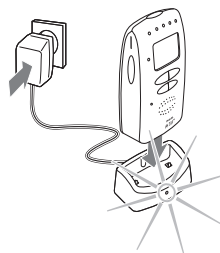

- ↳ Quando as pilhas estão completamente carregadas, o símbolo de carga completa 🔋 é apresentado.

Dica

- As baterias recarregáveis só alcançam a capacidade total depois que as carregar quatro vezes.
- Nas primeiras 4 vezes, o tempo de carregamento é 10 horas e o tempo de funcionamento é inferior a 24 horas.
- O tempo de carregamento normal é de 8 horas e o tempo normal de funcionamento é de 24 horas.

Configurar a unidade do bebé

Pode ligar a unidade do bebé à alimentação ou colocar pilhas não recarregáveis para a operar.

- 1 Antes de ligar a unidade do bebé à tomada de alimentação, retire a tampa do compartimento das pilhas.
- 2 Coloque quatro pilhas não-recarregáveis AA R6 de 1,5 V com a polaridade correcta (+/-) como indicado.

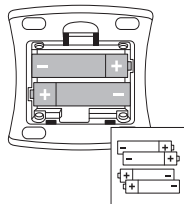

- 3 Volte a colocar a tampa.
- 4 Ligue o transformador fornecido à unidade do bebé e à tomada eléctrica.

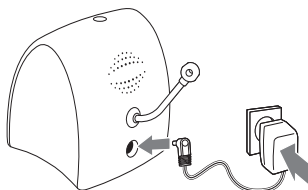

Dica

- Para uma confiança adicional, coloque baterias não recarregáveis para garantir energia de reserva em caso de falhas de alimentação.

5 Utilizar o seu intercomunicador para bebé

Estabeleça a ligação entre a unidade dos pais e a unidade do bebé:

- 1 Mantenha o botão  premido na unidade do bebé durante dois segundos.
 - ↳ A unidade de bebé liga-se e todos os indicadores na unidade do bebé acendem durante alguns momentos.

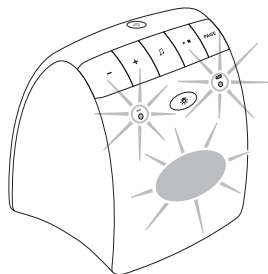

- 2 Mantenha o botão  premido na unidade dos pais durante dois segundos.
 - ↳ A unidade dos pais liga-se e todos os indicadores na unidade dos pais acendem durante alguns momentos.

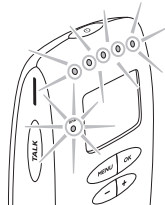

- ↳ O indicador **ligação** fica intermitente a vermelho e a unidade dos pais começa a procurar a unidade do bebé. **[Procurando]** é apresentado.

- ↳ Quando a ligação é estabelecida, o indicador **ligação** acende a verde. **[Sintonizado]** é apresentado.
- ↳ Se não for estabelecida nenhuma ligação, o indicador **ligação** fica intermitente a vermelho e **[Desligado]** é apresentado. A unidade dos pais emite um sinal sonoro ocasionalmente.

Posicione o intercomunicador para bebé:

- 1 Mantenha a unidade do bebé e cabo de alimentação a uma distância de, no mínimo, 1 metro do seu bebé.

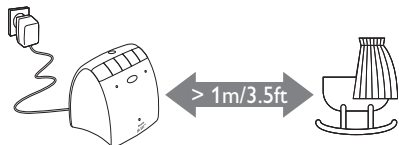

- 2 Mantenha a unidade dos pais afastada, no mínimo, a 1,5 metros da unidade de bebé para impedir o eco acústico.

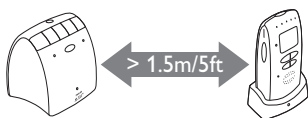

- 3 Utilize a unidade dos pais no alcance de funcionamento do intercomunicador para bebé.

Dica

- Demora cerca de 15 segundos a estabelecer a ligação entre a unidade dos pais e a unidade do bebé.
- **No modo normal/ECO:** Quando a unidade dos pais está fora do alcance, esta emite ocasionalmente um sinal sonoro. O indicador **ligação** na unidade dos pais fica intermitente a vermelho e **[Desligado]** é apresentado no visor.
- **No modo Eco Máx:** O indicador **ligação** na unidade dos pais não se acende. Quando a unidade dos pais está fora do alcance, **não há alertas** na unidade dos pais. Pode premir qualquer botão na unidade dos pais para activar manualmente a verificação da ligação: Quando a unidade dos pais está dentro do alcance, pode utilizar os botões de função desta. Quando a unidade dos pais está fora do alcance, **[Desligado]** é apresentado.
- O símbolo da pilha  fica intermitente a vermelho e é emitido um sinal sonoro a cada 30 minutos antes das pilhas ficarem sem energia.

Modos de funcionamento

Este intercomunicador para bebé pode ser operado utilizando três modos diferentes:

- Modo normal
- Modo ECO
- Modo ECO Máx

Os dois modos ECO permitem-lhe reduzir ou desligar o sinal DECT para poupar energia e potência de transmissão.

Ao utilizar estes modos, a forma como o intercomunicador para bebé verifica e comunica o estado de sua ligação é diferente.

	Normal	ECO	ECO Máx.
Verificar ligação	Autom.	Autom.	Manual
Indicador de ligação acende-se	✓	✓	✗
Alerta quando está fora do alcance	✓	✓	✗

Para instruções sobre como verificar a sua ligação manualmente, consulte a Secção “Ligar a unidade dos pais à unidade do bebé”.

Alcance de funcionamento

- **No modo normal ou ECO Máx:**
 - No exterior: até 330 metros
 - No interior: até 50 metros
- **No modo ECO:**
 - No exterior: até 260 metros
- O alcance de funcionamento varia dependendo da área circundante e de outros factores que causam interferências. Em caso de interferências de materiais molhados e húmidos, a perda de alcance é de até 100%. Em caso de interferências de materiais secos, consulte a tabela seguinte:

Materiais secos	Espessura do material	Perda de alcance
Madeira, gesso, cartão, vidro (sem metal, fios ou chumbo)	< 30 cm	0-10%
Tijolo, contraplacado	< 30 cm	5-35%
Betão reforçado	< 30 cm	30-100%
Grelhas ou barras de metal	< 1 cm	90-100%
Folhas de metal ou de alumínio	< 1 cm	100%

6 Funções de menu

Todas as funções descritas nas secções seguintes podem ser operadas através do menu da unidade dos pais.

Luz de presença

- 1 Prima **MENU** na unidade dos pais. ↳ **[Luz]** é apresentado.
- 2 Prima **OK** para confirmar.
- 3 Se **[Ligado?]** for apresentado, prima **OK** para ligar a luz de presença.
 - Se **[Desligado?]** for apresentado, prima **OK** para desligar a luz de presença.

Canção de embalar

Para reproduzir:

- 1 Prima **MENU** na unidade dos pais.
- 2 Prima **+** até ser apresentado **[C.de embalar]**.
- 3 Prima **OK** para confirmar.
- 4 Prima **—/+** para seleccionar uma canção de embalar.
 - Selecciona **[C.de embalar] 1/2/3/4/5** para reproduzir a canção de embalar.
 - Selecciona **[Ouvir todas]** para reproduzir as cinco canções de embalar cinco vezes em sequência contínua.
- 5 Prima **OK** para confirmar.



Dica

- Uma canção de embalar seleccionada é reproduzida durante 10 a 15 minutos, se não parar a reprodução.

Para interromper/Para retomar:

1 Prima **OK**.

Para parar antes da paragem automática:

1 Repita os três primeiros passos que efectuou para reproduzir uma canção de embalar.

↳ **[Parar]** é apresentado.

2 Prima **OK** para parar a canção de embalar.

Alterar a sensibilidade do microfone

1 Prima **MENU** na unidade dos pais.

2 Prima **+** repetidamente até ser apresentado **[Precisão]**.

3 Prima **OK** para confirmar.

4 Prima **-/+** para mudar a sensibilidade do microfone.

5 Prima **OK** para confirmar.

Modo ECO

Quando está próximo do seu bebé, pode activar o modo ECO. O intercomunicador para bebé consome menos energia e reduz o sinal DECT, mas continua a assegurar que pode ouvir nitidamente o seu bebé, sem ruídos incómodos. Para o alcance de funcionamento no modo ECO, consulte a secção "Alcance de funcionamento".

Nota

- Assegure-se de que a unidade dos pais está ligada à unidade do bebé.

Para activar o modo ECO:

1 Prima **MENU** na unidade dos pais.

2 Prima **+** repetidamente até ser apresentado **[Modos ECO]**.

3 Prima **OK** para confirmar.

- Se **[Eco Mode]** for apresentado, prima **OK** para activar o modo ECO.
- Se **[Desligado]** for apresentado, prima **+** para seleccionar **[Eco Mode]** e, em seguida, prima **OK** para activar o modo ECO.

↳ A unidade dos pais reinicia e o símbolo  é apresentado.

Para desactivar o modo ECO:

1 Repita os três primeiros passos efectuados para activar o modo ECO.

↳ **[Desligado]** é apresentado.

2 Prima **OK** para voltar ao modo normal.

↳ A unidade dos pais reinicia e o símbolo  desaparece.

Modo ECO Máx

Quando o seu bebé estiver a dormir profundamente, pode activar o modo ECO Máx. No modo ECO Máx, o intercomunicador para bebé desliga o sinal DECT para não consumir potência de transmissão. Depois de o seu bebé acordar e fazer um ruído, a unidade do bebé restaura automaticamente a ligação completa à unidade dos pais quando esta está dentro do alcance.



Atenção

- No modo ECO Máx, as opções de leitura, alertas e escala da temperatura não funcionam na unidade dos pais.
- Quando o modo ECO Máx é activado, o indicador **ligação** não se acende. Quando o intercomunicador para bebé está fora do alcance, não receberá alertas na unidade dos pais. Para verificar se o intercomunicador para bebé está fora do alcance de funcionamento, prima qualquer botão na unidade dos pais para activar a verificação da ligação.

Nota

- Assegure-se que utiliza a unidade dos pais e a unidade do bebé dentro do alcance de funcionamento. Para o alcance de funcionamento no modo ECO Máx, consulte a secção “Alcance de funcionamento”.
- Assegure-se de que a sensibilidade do microfone está definida para um nível entre 1 e 4.

Para activar o modo ECO Máx:

- 1 Prima **MENU** na unidade dos pais.
- 2 Prima **+** repetidamente até ser apresentado **[Modos ECO]**.
- 3 Prima **OK** para confirmar.
- 4 Prima **+** para seleccionar **[Max ECO mode]**.
- 5 Prima **OK** para confirmar.
↳ **[! SEM ALERTAS NO ECO MÁX., OK?]** é apresentado.
- 6 Prima **OK** para activar o modo ECO Máx.
↳ A unidade dos pais reinicia automaticamente e entra no modo ECO Máx.
↳ Em seguida, o indicador **ligação** desliga-se e o símbolo (P) e a mensagem **[Sem alerta fora alcance]** são apresentados.

Para desactivar o modo ECO Máx:

- 1 Repita os três primeiros passos efectuados para activar o modo ECO Máx.
↳ **[Desligado]** é apresentado.
- 2 Prima **OK** para voltar ao modo normal.
↳ A unidade dos pais reinicia e volta ao modo normal.

Dica

- Ligar e desligar o intercomunicador para bebé não muda o modo de funcionamento.

Alerta de temperatura

Com o alerta de temperatura activado, a unidade dos pais emite um sinal sonoro quando a temperatura ambiente actual é superior à temperatura máxima definida ou inferior à temperatura mínima definida.

Para activar o alerta de temperatura:

- 1 Prima **MENU** na unidade dos pais.
- 2 Prima **+** repetidamente até ser apresentado **[Temperatura]**.
- 3 Prima **OK** para confirmar.
- 4 Prima **+** para seleccionar **[Alerta]**.
- 5 Prima **OK** para confirmar.
↳ **[Ligado?]** é apresentado.
- 6 Prima **OK** para activar o alerta.
↳ **!** é apresentado.

Para desactivar o alerta de temperatura:

- 1 Repita os cinco primeiros passos que efectuou para activar o alerta de temperatura.
↳ **[Desligado?]** é apresentado.
- 2 Prima **OK** para desactivar o alerta de temperatura.

Limites de temperatura

Nota

- Um bebé dorme confortavelmente a uma temperatura entre 16 °C e 20 °C.
- A gama de temperatura pode ser definida entre 10 °C e 37 °C.

- 1 Prima **MENU** na unidade dos pais.
- 2 Prima **+** repetidamente até ser apresentado **[Temperatura]**.
- 3 Prima **OK** para confirmar.
- 4 Prima **+** para seleccionar **[Alcance]**.
- 5 Prima **OK** para confirmar.
- 6 Prima **-/+** para definir a temperatura mínima para o alerta.
- 7 Prima **OK** para confirmar.

- 8 Prima **-/+** para definir a temperatura máxima para o alerta.
- 9 Prima **OK** para confirmar.

Alerta sonoro

No modo de alerta sonoro, a unidade dos pais emite um sinal sonoro imediatamente após a quarta luz do nível sonoro acender:

Nota

- Para activar o alerta sonoro, assegure-se de que desliga o volume na unidade dos pais.

- 1 Prima **MENU** na unidade dos pais.
- 2 Prima **+** repetidamente até ser apresentado **[Alertas]**.
- 3 Prima **OK** para confirmar.
↳ **[Sound Alert]** é apresentado.
- 4 Prima **OK** para confirmar.
- 5 Se **[Ligado?]** for apresentado, prima **OK** para activar o modo de alerta sonoro.
 - Se **[Desligado?]** for apresentado, prima **OK** para desactivar o modo de alerta sonoro.

Alterar o idioma

- 1 Prima **MENU** na unidade dos pais.
- 2 Prima **+** repetidamente até ser apresentado **[Acertos]**.
- 3 Prima **OK** para confirmar.
↳ **[Idioma]** é apresentado.
- 4 Prima **OK** para confirmar.
- 5 Prima **-/+** para seleccionar um idioma.
- 6 Prima **OK** para confirmar.

Escala de temperatura

- 1 Prima **MENU** na unidade dos pais.
- 2 Prima **+** repetidamente até ser apresentado **[Acertos]**.
- 3 Prima **OK** para confirmar.
- 4 Prima **+** para seleccionar **[Esc.Temp.]**.
- 5 Prima **OK** para confirmar.
- 6 Prima **-/+** para seleccionar **[Grau C]** ou **[Grau F]**.
- 7 Prima **OK** para confirmar.

Repor

- 1 Prima **MENU** na unidade dos pais.
- 2 Prima **+** repetidamente até ser apresentado **[Acertos]**.
- 3 Prima **OK** para confirmar.
- 4 Prima **+** para seleccionar **[Reset]**.
- 5 Prima **OK** para confirmar.
↳ **[Registrar?]** é apresentado.
- 6 Prima **OK** para repor o intercomunicador para bebé.
↳ A unidade dos pais reinicia e as predefinições do intercomunicador para bebé são repostas:

Unidade dos pais

- Idioma: Inglês
- Volume do altifalante: 1
- Sensibilidade do microfone: 5
- Alerta sonoro: desligado
- Alerta de temperatura: desligado
- Temperatura mínima para alerta: 14 °C
- Temperatura máxima para alerta: 35 °C
- Escala de temperatura: Celsius
- Modo de poupança de energia: desligado

Unidade do bebé

- Volume do altifalante: 3
- Luz de presença: desligada
- Canção de embalar: desligada

7 Optimizar a duração da bateria da unidade dos pais

- Recarregue a unidade dos pais quando vir o ícone ou ouvir o sinal sonoro de alerta de bateria fraca. Recarregue totalmente a unidade dos pais antes de a utilizar novamente, visto que um esvaziamento total das baterias recarregáveis pode reduzir a sua vida útil.
- Retire as baterias recarregáveis da unidade dos pais se não a pretender utilizar durante uma semana, no mínimo.
- Recarregue sempre a unidade dos pais totalmente, depois de um período longo de não utilização.
- Retire a unidade dos pais da base de carga depois de esta estar completamente carregada.
- Se encontrar algum problema com as baterias recarregáveis da sua unidade dos pais, pode contactar o seu distribuidor ou um centro de assistência Philips.

8 Garantia e assistência

Se necessitar de assistência ou informações ou se tiver um problema, visite o Web site da Philips AVENT em www.philips.com/AVENT ou contacte o Centro de Apoio ao Cliente da Philips no seu país. Pode encontrar o número de telefone do Centro de Apoio ao Cliente da Philips no folheto da garantia mundial. Se não houver nenhum Centro de Apoio ao Cliente da Philips no seu país, dirija-se ao revendedor local da Philips.

9 Perguntas frequentes

Por que razão o indicador ligação na unidade dos pais acende quando eu primo ☺ na unidade dos pais?

- Carregue a unidade dos pais.
- O modo ECO Máx está activado. Desligue o modo ECO Máx e verifique a ligação entre a unidade dos pais e a unidade do bebé. Para mais detalhes, consulte a secção “**Ligar a unidade dos pais à unidade do bebé**”.
- Reponha as predefinições da unidade dos pais.

Por que razão o indicador ligado na unidade do bebé não acende quando eu primo ☺ na unidade do bebé?

- Substitua as pilhas na unidade do bebé ou ligue a unidade do bebé a uma fonte de alimentação.

Por que razão o indicador de carregamento na base de carga acende quando eu começo recarregar a unidade dos pais?

- Demora alguns minutos até o indicador da pilha acender, especialmente quando a unidade dos pais é carregada pela primeira vez ou quando não é utilizada durante um longo período de tempo.

Por que razão a unidade dos pais emite um bip?

- Se a unidade dos pais emitir um sinal sonoro enquanto o indicador **ligação** está intermitente a vermelho, aproxime mais a unidade dos pais da unidade do bebé para restabelecer a ligação entre as duas.
- Se a unidade dos pais emitir um sinal sonoro e o símbolo da pilha ficar intermitente, carregue a unidade dos pais.
- Se a unidade do bebé estiver desligada, ligue-a.

- Se o alerta sonoro estiver activado, a unidade dos pais emite um sinal sonoro sempre que a quarta luz do nível sonoro acender.
- Se **[Alta]** ou **[Baixa]** for apresentado, ajuste a temperatura ambiente.

Por que razão o intercomunicador para bebé não me avisa quando estou fora do alcance?

- O intercomunicador para bebé encontra-se no modo ECO Máx. No modo ECO Máx, não são emitidos alertas de fora de alcance na unidade dos pais.
- A unidade dos pais está desligada.

Por que motivo a leitura da temperatura não é apresentada na minha unidade dos pais?

- O intercomunicador para bebé encontra-se no modo ECO Máx. No modo ECO Máx, não há leitura da temperatura na unidade dos pais e as opções de alerta e da escala da temperatura não funcionam.

Por que razão a unidade dos pais emite um ruído muito estridente?

- Posicione a unidade dos pais e a unidade do bebé a uma distância mínima de 1,5 metros. Demora alguns segundos até a supressão acústica ser activada.
- Diminua o volume da unidade dos pais.

Por que razão não ouço um som? Por que razão não consigo ouvir o bebé a chorar?

- Aumente o volume da unidade dos pais.
- Aumente a sensibilidade do microfone.
- Reduza a distância entre o bebé e a unidade do bebé.
- Verifique a ligação entre a unidade dos pais e a unidade do bebé. Se utilizar o intercomunicador para bebé fora do alcance de funcionamento, aproxime a unidade dos pais da unidade do bebé para restabelecer a ligação.
- O modo ECO Máx está activado e a unidade dos pais está fora do alcance. Prima qualquer botão na unidade dos pais para activar a verificação da ligação.

O meu intercomunicador para bebé está protegido contra terceiros e interferências?

- A tecnologia DECT deste intercomunicador para bebé garante a ausência de interferências de outro equipamento e a impossibilidade de terceiros o escutarem.

Por que razão a unidade dos pais reage demasiado depressa a outros sons?

- Retire as fontes de som da proximidade da unidade do bebé.
- Diminua a sensibilidade do microfone.

Por que razão a unidade dos pais reage de forma lenta ao choro do bebé?

- Assegure-se de que o microfone da unidade do bebé está direccionado para o bebé.
- Aproxime a unidade do bebé do seu bebé, respeitando uma distância mínima de 1 metro.
- Aumente a sensibilidade do microfone.
- Desligue o modo ECO Máx.

Por que razão as pilhas não recarregáveis da unidade do bebé ficam sem carga tão depressa? Como posso poupar energia das pilhas?

- Ligue o monitor do bebé à corrente antes de o utilizar.
- Diminua o volume do altifalante ou a sensibilidade do microfone.
- Desligue a função do alerta de temperatura.
- Quando a unidade do bebé não estiver a ser utilizada, desligue a luz nocturna e a unidade do bebé.
- Active o modo ECO.

O alcance de funcionamento específico do intercomunicador para bebé é de 330 metros. Por que razão o meu intercomunicador para bebé abrange uma distância muito menor que essa?

- O alcance especificado só é válido no exterior ao ar livre.

Por que razão o tempo de funcionamento de minha unidade dos pais é inferior a 24 horas?

- Nas primeiras 4 vezes que a unidade dos pais é carregada, o tempo de funcionamento é inferior a 24 horas. As baterias recarregáveis só alcançam a capacidade total depois de as carregar e descarregar, no mínimo, 4 vezes.
- Diminua o volume e a sensibilidade do microfone.

Por que razão o tempo de carga da unidade dos pais excede as 8 horas?

- Quando carrega pela primeira vez ou depois de um período longo de não utilização, o tempo de carregamento é 10 horas.
- Desligue a unidade dos pais durante o carregamento.

O que acontece durante uma falha de corrente?

- Se a unidade dos pais tiver carga suficiente e a unidade do bebé tiver pilhas, o intercomunicador para bebé continua a funcionar durante uma falha de energia.

Por que razão o ícone da bateria não é apresentado no visor LCD da minha unidade dos pais, quando coloco a unidade na base de carga?

- Quando coloca a unidade dos pais na base de carga, o indicador de carregamento acende a vermelho, indicando que a unidade dos pais está a carregar. Embora a unidade dos pais esteja a carregar, pode demorar algum tempo, por vezes até uma hora, para o ecrã LCD apresentar o ícone de carregamento da bateria, que indica o estado de carregamento.

Por que razão a minha unidade dos pais não liga quando a coloco na base de carga?

- A bateria pode estar totalmente vazia. Pode demorar até uma hora antes de poder utilizar o seu intercomunicador para bebé novamente. Neste caso, recomendamos que recarregue completamente a bateria antes de utilizar a unidade novamente.

Innehållsförteckning

1	Introduktion	184
----------	---------------------	-----

2	Viktigt	184
	Elektromagnetiska fält (EMF)	185
	Återvinning	185

3	Översikt	186
	Föräldraenhet	186
	Babyenhet	187
	Display	188

4	Komma igång	188
	Ladda föräldraenheten	188
	Konfigurera babyenheten	189

5	Använda babyvakten	189
	Koppla ihop föräldraenheten och babyenheten	189
	Funktionslägen	190
	Räckvidd	191

6	Menyfunktioner	191
	Nattlampa	191
	Vaggvisa	191
	Ändra mikrofonkänsligheten	192
	ECO-läge	192
	Max ECO-läge	192
	Temperaturvarning	193
	Ljudvarning	193
	Ändra språk	193
	Temperaturskala	194
	Återställ	194

7	Optimerar batterilivslängden för föräldraenheten	194
----------	---	-----

8	Garanti och service	195
----------	----------------------------	-----

9	Vanliga frågor	195
----------	-----------------------	-----

1 Introduktion

Grattis till ditt inköp och välkommen till Philips AVENT! Genom att registrera din produkt på www.philips.com/AVENT kan du dra nytta av Philips AVENT.

Philips AVENT strävar efter att utveckla ansvarsfulla och tillförlitliga produkter som ger föräldrar den trygghet de behöver. Med den här babyvakten från Philips AVENT kan du alltid höra ditt barn tydligt utan distraherande brus. DECT-tekniken garanterar en tydlig signal mellan baby- och föräldraenheterna och att inga andra trådlösa apparater stör. Temperatursensorn ger dig möjlighet att övervaka temperaturen i barnets rum och du kan även anpassa inställningarna för att hålla barnets rum behagligt.

2 Viktigt

Läs användarhandboken noggrant innan du använder babyvakten och spara den för framtida bruk.

WARNING! Förvara alltid babyenheten och nätsladden utom räckhåll för barnet, minst 1 meter bort, eftersom nätsladden kan utgöra en stryprisk. Använd inte förlängningsladdar.

Varning! Risk för explosion, elektriska stötar, kortslutning eller läckage

- Apparaten får inte utsättas för vattendroppar eller vattenstrålar och du ska aldrig placera vätskefyllda föremål, till exempel vaser, på apparaten.
- Om nätkontakten används som fränkopplingsenhet ska den vara lätt att komma åt.
- Innan du ansluter babyvakten till elnätet bör du se till att spänningen som anges på adapterna på babyvakten motsvarar den lokala nätspänningen.
- Använd den medföljande adaptern för att ansluta babyenheten till elnätet.
- Använd den medföljande laddningsdockan och adaptern för att ladda föräldraenheten.
- För att förhindra elektriska stötar ska du inte öppna babyenhetens eller föräldraenhetens hölje, förutom batterifacken.
- Se till att händerna och apparaten är torra när du sätter i eller byter ut batterier.
- Ladda de medföljande laddningsbara batterierna för föräldraenheten enligt beskrivningen i den här användarhandboken.
- För att förhindra batteriexplosion eller läckage, som kan skada babyvakten och orsaka brännskador och hud- eller ögonirritation bör du:
 - inte ladda ej laddningsbara batterier,
 - sätta in batterierna åt rätt håll (+/-),
 - ta bort batterierna om du inte kommer att använda produkten på mer än 30 dagar,

- hålla batterierna borta från stark hetta, exempelvis solsken, eld eller liknande,
- ta ur batterierna så snart de tar slut.
- För att förhindra att batterierna värms upp eller frigör giftiga ämnen, väte eller syre, bör du inte:
 - överladda,
 - kortsluta,
 - ladda omvänt, eller
 - skada batterierna.
- Om du ska hantera skadade batterier eller batterier som har läckt bör du använda skyddshandskar för att skydda huden.

Vuxen tillsyn

- Den här babyvakten är avsedd som en hjälp. Den är inte någon ersättning för ansvarig och ordentlig vuxen tillsyn och bör inte användas på så sätt.
- Lägg aldrig babyenheten i barnets säng eller lekhage.
- Använd babyvakten inom räckvidden.
- För att förhindra överhetta bör du inte täcka över babyvakten med en handduk, filt eller något annat.
- När babyvakten är kopplad till ett eluttag bör du se till att du lätt får åtkomst till eluttaget.
- Du ska inte låta barn leka med babyvakten, för deras säkerhets skull.

Försiktighetsåtgärder för förvaring

- Använd och förvara babyvakten mellan 10 och 35 °C. Håll babyvakten borta från direkt solljus.
- Om du förvarar batterier i kylskåpet eller frysen bör du skydda dem mot kondensering under förvaring och upptining. Innan du använder batterierna bör de återgå till rumstemperatur.

Byten

- Om du byter ut adaptrarna bör du använda de typer av adaptrar som anges i den här användarhandboken.
- Använd den typ av batterier som anges i den här användarhandboken om du byter ut batterierna. Byt ut alla batterierna i enheten samtidigt.

Elektromagnetiska fält (EMF)

Den här babyvakten från Philips AVENT uppfyller alla standarder för elektromagnetiska fält (EMF). Om babyvakten hanteras på rätt sätt och enligt instruktionerna i den här användarhandboken är den säker att använda enligt de vetenskapliga belägg som finns i dagsläget.

Återvinning



Produkten är utvecklad och tillverkad av högkvalitativa material och komponenter som både kan återvinnas och återanvändas. Symbolen med en överkryssad soptunna som finns på produkten innebär att produkten följer EU-direktivet 2002/96/EC:



Kassera aldrig produkten med annat hushållsavfall. Ta reda på de lokala reglerna om separat insamling av elektriska och elektroniska produkter. Genom att kassera dina gamla produkter på rätt sätt kan du bidra till att minska möjliga negativa effekter på miljö och hälsa. Produkten innehåller batterier som följer EU-direktivet 2006/66/EC och den kan inte kasseras med normalt hushållsavfall. När du ser symbolen med den överkryssade soptunnan och den kemiska beteckningen Pb, betyder detta batterierna uppfyller kraven enligt direktiven för bly:



Ta reda på de lokala reglerna om separat insamling av batterier. Genom att kassera dina batterier på rätt sätt kan du bidra till att minska möjliga negativa effekter på miljö och hälsa.

3 Översikt

Föräldraenhet

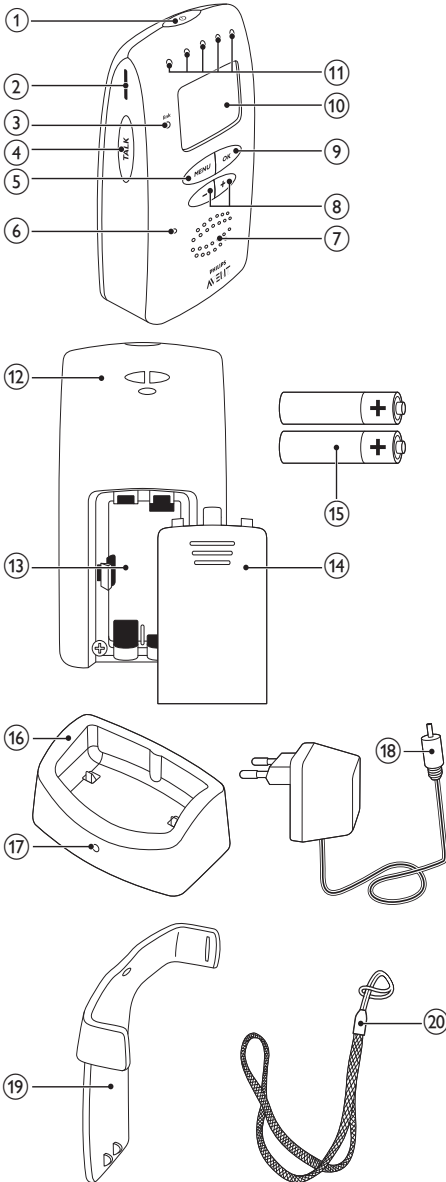

- ① **⏻**
 - Håll intryckt för att slå på eller av föräldraenheten
- ② **Plats för bältesklämma**
- ③ **anslutning**
 - Grönt sken: Föräldraenheten länkas ihop till babyenheten.
 - Röda blinkningar: Föräldraenheten söker efter babyenheten.
- ④ **TALK**
 - Håll intryckt för att aktivera talfunktionen
- ⑤ **MENU**
 - Tryck för att öppna eller stänga meny
 - Tryck för att återgå till den övre nivån i en undermeny
- ⑥ **Mikrofon**
- ⑦ **Högtalare**
- ⑧ **-/+**
 - Tryck för att ändra volym
 - Tryck för att välja ett alternativ i meny
- ⑨ **OK**
 - Tryck för att bekräfta valet i meny
- ⑩ **Display**
- ⑪ **Ljudnivålampor**
- ⑫ **Hållare för halsrem**
- ⑬ **Batterifack**
- ⑭ **Batterifackets lock**
- ⑮ **Två laddningsbara NiMH AAA 850 mAh-batterier (medföljer)**
- ⑯ **Laddningsdocka**
- ⑰ **Laddningsindikator**
- ⑱ **Nätadapter**
 - Indata: 100-240 V AC
 - Utdata: 7,5 V DC, 500 mA
 - Modellnummer: För Storbritannien: S004LB0750050; för de andra europeiska länderna: S004LV0750050
- ⑲ **Bälteshållare**
- ⑳ **Halsrem**

Babyenhet

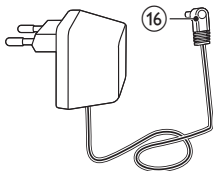
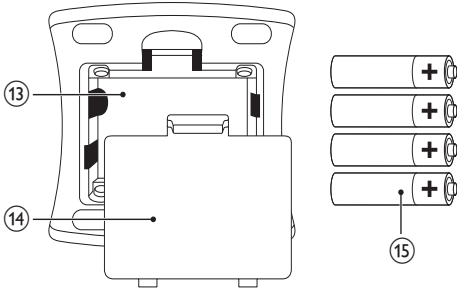
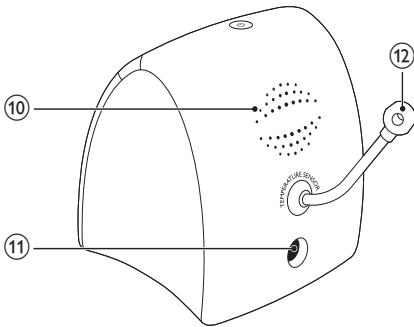
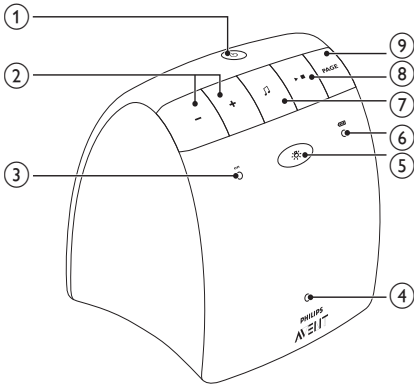

- ①
 - Håll intryckt för att slå på eller av babyenheten
- ②
 - Tryck för att ändra volym
- ③ på
 - Grönt sken: Babyenheten är påslagen.
- ④ **Mikrofon**
- ⑤
 - Tryck för att tända eller släcka nattlampan
- ⑥
 - Grönt sken: Babyenhetens batterier är svaga.
 - Röda blinkningar: Batterierna är svaga.
- ⑦
 - Tryck för att bläddra i spellistan
 - Tryck här för att spela nästa vaggvisa
- ⑧
 - Tryck här om du vill spela upp eller stoppa en vaggvisa
- ⑨ **SIDA**
 - Tryck här för att hitta föräldraenheten
 - Tryck för att stoppa söksignal på föräldraenheten
- ⑩ **Högtalare**
- ⑪ **Anslutning för nätadaptern**
- ⑫ **Temperatursensor**
- ⑬ **Batterifack**
- ⑭ **Batterifackets lock**
- ⑮ **Fyra icke laddningsbara 1,5 V R6 AA-batterier (medföljer inte)**
- ⑯ **Nätadapter**
 - Indata: 100-240 V AC
 - Utdata: 7,5 V DC, 400 mA
 - Modellnummer: För Storbritannien: S004LB0750040; för de andra europeiska länderna: S004LV0750040

Display

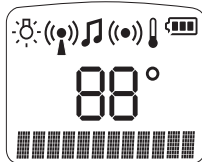

- : Nattlampan lyser.
- : ECO-läge eller Max ECO-läge är aktiverat.
- : En vaggvisa spelas.
- : Ljudvarningen är aktiverad.
- : Temperaturvarningen är aktiverad.
- 88°C/88°F: Anger rumstemperaturen (i Celsius eller Fahrenheit).
- : Anger batterinivå och laddningsstatus.
- : Anger volym eller mikrofonkänslighet.
- **[Searching]**: Föräldraenheten söker efter babyenheten.
- **[Linked]**: Föräldraenheten är ansluten till babyenheten.
- **[Not Linked]**: Föräldraenheten är inte ansluten till babyenheten.
- **[High]**: Rumstemperaturen överstiger den högsta temperaturen som angetts i menyn.
- **[Low]**: Rumstemperaturen understiger den lägsta temperaturen som angetts i menyn.
- **[Paused]**: Vaggvisan pausas.
- **[Talk]**: Talfunktionen används.
- **[Off]**: Volymen på föräldraenheten är avstängd.

4 Komma igång

Ladda föräldraenheten

Kommentar

- Se till att föräldraenheten är urkopplad från elnätet och avstängd.

- 1 Ta bort locket till batterifacket.
- 2 Sätt in de medföljande laddningsbara batterierna med polerna åt rätt håll (+/-) enligt markeringen.

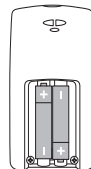

- 3 Sätt tillbaka locket.
- 4 Anslut den medföljande adaptern till laddningsdockan och till eluttaget.
- 5 Ställ föräldraenheten i laddningsdockan för att börja ladda den.
 - ↳ Laddningsindikatorn lyser rött och batterisymbolen anger laddningsstatusen.

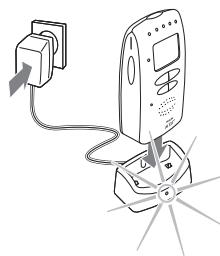

- ↳ När batterierna är fulladdade visas symbolen för fulladdat batteri .

* Tips

- De laddningsbara batterierna når bara full kapacitet när du har laddat dem fyra gånger.
- De första 4 gångerna är laddningstiden 10 timmar, och drifttiden är mindre än 24 timmar.
- Den normala laddningstiden är 8 timmar, och den normala drifttiden är 24 timmar.

Konfigurera babyenheten

Du kan ansluta babyenheten till elnätet eller sätta in icke-laddningsbara batterier för att driva den.

- 1 Innan du ansluter babyenheten till eluttaget tar du bort locket till batterifacket.
- 2 Sätt i fyra icke-uppladdningsbara 1,5 V R6 AA-batterier med den korrekta polariteten (+/-) enligt markeringen.

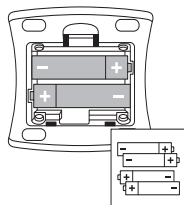

- 3 Sätt tillbaka locket.
- 4 Anslut den medföljande adaptern till babyenheten och till eluttaget.

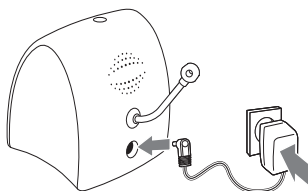

* Tips

- Sätt för säkerhets skull i icke-laddningsbara batterier för att få ett garanterat reservbatteri vid ett eventuellt strömvavbrott.

5 Använda babyvakten

Koppla ihop föräldraenheten och babyenheten

- 1 Håll ϕ -knappen på babyenheten intryckt i två sekunder.
↳ Babyenheten slås på, och alla indikatorer på babyenheten lyser en kort stund.

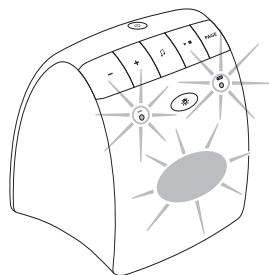

- 2 Håll ϕ -knappen på föräldraenheten intryckt i två sekunder.
↳ Föräldraenheten slås på, och alla indikatorer på föräldraenheten lyser kort.

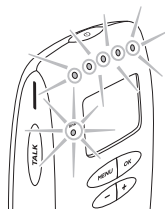

- ↳ **anslutning**-indikator blinkar rött och föräldraenheten börjar söka efter babyenheten. **[Searching]** visas.
- ↳ När en anslutning upprättats lyser **anslutning**-indikatorn med grönt sken. **[Linked]** visas.
- ↳ Om ingen anslutning upprättas blinkar **anslutning**-indikatorn rött och **[Not Linked]** visas. Föräldraenheten piper då och då.

Placera babyvakten:

- 1 Håll babyenheten och nätsladden minst en meter från babyen.

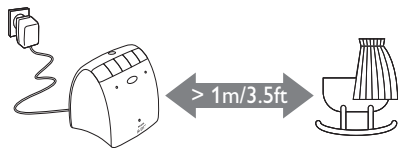

- 2 Håll föräldraenheten minst 1,5 meter borta från babyenheten för att förhindra akustisk feedback.

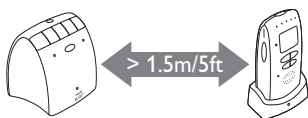

- 3 Använd föräldraenheten inom babyvaktens räckvidd.

Tips

- Det tar cirka 15 sekunder att upprätta anslutningen mellan föräldraenheten och babyenheten.
- I **normal/ECO-läge**: När föräldraenheten är utanför räckvidden, piper föräldraenheten då och då. **anslutning**-indikatorn på föräldraenheten blinkar rött och **[Not Linked]** visas.
- I **Max ECO-läge**: **anslutning**-indikatorn på föräldraenheten tänds inte. När föräldraenheten är utanför räckvidden, finns det **inga varningar** på föräldraenheten. Tryck på valfri knapp på föräldraenheten för att aktivera anslutningskontrollen manuellt: När föräldraenheten är inom räckvidden kan du använda funktionsknapparna på den. När föräldraenheten är utanför räckvidden visas **[Not Linked]**.
- Batterisymbolen  blinkar och en pipton hörs 30 minuter innan batterierna tar slut.

Funktionslägen

Den här babyvakten kan användas i tre olika lägen:

- Normalt läge
- ECO-läge
- Max ECO-läge

Med de två ECO-lägena kan du sänka eller stänga av DECT-signalen för att spara energi och överföringseffekt.

När du använder dessa lägen kontrollerar och informerar babyvakten dig på olika sätt om anslutningsstatusen.

	Normal	ECO	Max ECO
Anslutningskontroll	Auto.	Auto.	Manuell
anslutning -indikator som tänds	✓	✓	✗
Varning vid utom räckvidd	✓	✓	✗

Instruktioner om hur du manuellt kontrollerar anslutningen finns i avsnittet Koppla ihop föräldraenheten och babyenheten.

Räckvidd

- I normalt läge eller Max ECO-läge:
 - Utomhus: upp till 330 meter
 - Inomhus: upp till 50 meter
- I ECO-läge:
 - Utomhus: upp till 260 meter
- Räckvidden varierar beroende på omgivningen och andra faktorer som orsakar störning. För störningar orsakade av våta och fuktiga material kan räckviddsförsämringen bli upp till 100 %. För störningar orsakade av torra material, se följande tabell:

Torra material	Materialtjocklek	Sämreräckvidd
Trä, murbruk, papp, glas (utan metall, ledningar eller bly)	<30 cm	0–10 %
Tegel, plywood	<30 cm	5–35 %
Armerad betong	<30 cm	30–100 %
Metallgaller	<1 cm	90–100 %
Metall- eller aluminiumplattor	<1 cm	100 %

6 Menyfunktioner

Alla funktioner som beskrivs i följande avsnitt kan användas via föräldraenhetens meny.

Nattlampa

- 1 Tryck på **MENU** på föräldraenheten.
↳ **[Light]** visas.
- 2 Bekräfta genom att trycka på **OK**.
- 3 Om **[On?]** visas trycker du på **OK** för att tända nattlampan.
 - Om **[Off?]** visas trycker du på **OK** för att släcka nattlampan.

Vaggvisa

Spela upp:

- 1 Tryck på **MENU** på föräldraenheten.
- 2 Tryck på + tills **[Lullaby]** visas.
- 3 Bekräfta genom att trycka på **OK**.
- 4 Tryck på **-/+** och välj en vaggvisa.
 - Välj **[Lullaby]** 1/2/3/4/5 för att spela vaggvisan.
 - Välj **[Play All]** för att spela alla fem vaggvisorna i en repeterad uppspelning fem gånger.
- 5 Bekräfta genom att trycka på **OK**.



Tips

- Den valda vaggvisan spelas i 10 till 15 minuter, om du inte stänger av den.

Pausa/återuppta:

- 1 Tryck på **OK**.

Stoppa före det automatiska stoppet:

- 1 Upprepa de första tre stegen som du gör när du spelar en vaggvisa.
↳ **[Stop]** visas.
- 2 Tryck på **OK** om du vill stänga av vaggvisan.

Ändra mikrofonkänsligheten

- 1 Tryck på **MENU** på föräldraenheten.
- 2 Tryck på **+** flera gånger tills [**Sensitivity**] visas.
- 3 Bekräfta genom att trycka på **OK**.
- 4 Tryck på **-/+** för att ändra mikrofonkänsligheten.
- 5 Bekräfta genom att trycka på **OK**.

ECO-läge

När du är i närheten av babyn kan du aktivera ECO-läget. Babyvakten förbrukar mindre energi och minskar DECT-signalen, men du kan fortfarande höra babyn tydligt, utan något distraherande brus. Mer information om räckvidden i ECO-läge finns i avsnittet Räckvidd.



Kommentar

- Se till att föräldraenheten är ansluten till babyenheten.

Aktivera ECO-läget:

- 1 Tryck på **MENU** på föräldraenheten.
- 2 Tryck på **+** flera gånger tills [**ECO modes**] visas.
- 3 Bekräfta genom att trycka på **OK**.
 - Om [**ECO**] visas trycker du på **OK** för att aktivera ECO-läget.
 - Om [**Off**] visas trycker du på **+** för att välja [**ECO**] och sedan på **OK** för att aktivera ECO-läget.

↳ Föräldraenheten startas om och symbolen visas.

Avaktivera ECO-läget:

- 1 Upprepa de första tre stegen som du gör för att aktivera ECO-läget.

↳ [**Off**] visas.
- 2 Tryck på **OK** för att återgå till normalt läge.

↳ Föräldraenheten startas om och symbolen försvinner.

Max ECO-läge

När barnet sover djupt kan du aktivera Max ECO-läget. I Max ECO-läget stänger babyvakten av DECT-signalen, så ingen överföringseffekt används. När barnet vaknar och ger ljud ifrån sig återställer babyenheten automatiskt fullständig anslutning till föräldraenheten när den är inom räckvidden.



Var försiktig

- I Max ECO-läget fungerar inte alternativen temperaturavläsning, -varning och -skala på föräldraenheten.
- När Max ECO-läget är aktiverat tänds inte **anslutning**-indikatorn. När babyvakten är utanför räckvidden får du inga varningar på föräldraenheten. Kontrollera om babyvakten är utanför räckvidden genom att trycka på valfri knapp på föräldraenheten för att aktivera anslutningskontrollen.



Kommentar

- Se till att du använder föräldraenheten och babyenheten inom räckvidden. Mer information om räckvidden i Max ECO-läge finns i avsnittet Räckvidd.
- Se till att mikrofonens känslighet är inställd på mellan nivå 1 och nivå 4.

Aktivera Max ECO-läget:

- 1 Tryck på **MENU** på föräldraenheten.
- 2 Tryck på **+** flera gånger tills [**ECO modes**] visas.
- 3 Bekräfta genom att trycka på **OK**.
- 4 Tryck på **+** för att öppna [**Max ECO**].
- 5 Bekräfta genom att trycka på **OK**.

↳ [**! NO ALERTS IN Max ECO, OK?**] visas.
- 6 Tryck på **OK** för att aktivera Max ECO-läget.

↳ Föräldraenheten startar om automatiskt i Max ECO-läge.

↳ Sedan stängs **anslutning**-indikatorn av och symbolen och meddelandet [**No alert if out of range**] visas.

Avaktivera Max ECO-läget:

- 1 Upprepa de första tre stegen som du gör för att aktivera Max ECO-läget.

↳ [**Off**] visas.

- Tryck på **OK** för att återgå till normalt läge.
↳ Föräldraenheten startas om och återgår till normalt läge.

Tips

- Om du stänger av babyvakten ändras inte driftsläget.

Temperaturvarning

När temperaturvarning är aktiverad piper föräldraenheten när den faktiska rumstemperaturen överstiger den angivna högsta temperaturen eller sjunker under den angivna lägsta temperaturen.

Aktivera temperaturvarningen:

- Tryck på **MENU** på föräldraenheten.
- Tryck på + flera gånger tills **[Temperature]** visas.
- Bekräfta genom att trycka på **OK**.
- Tryck på + för att öppna **[Alert]**.
- Bekräfta genom att trycka på **OK**.
↳ **[On?]** visas.
- Tryck på **OK** för att aktivera varningen.
↳ ↓ visas.

Avaktivera temperaturvarningen:

- Upprepa de fem första stegen som du gör för att aktivera temperaturvarningen.
↳ **[Off?]** visas.
- Tryck på **OK** för att avaktivera temperaturvarningen.

Temperaturintervall

Kommentar

- Barn sover bekvämt vid en temperatur på mellan 16 °C och 20 °C.
- Temperaturintervallet kan ställas in mellan 10 °C och 37 °C.

- Tryck på **MENU** på föräldraenheten.

- Tryck på + flera gånger tills **[Temperature]** visas.
- Bekräfta genom att trycka på **OK**.
- Tryck på + för att öppna **[Range]**.
- Bekräfta genom att trycka på **OK**.
- Tryck på -/+ för att ställa in varning vid lägsta temperatur.
- Bekräfta genom att trycka på **OK**.
- Tryck på -/+ för att ställa in varning vid högsta temperatur.
- Bekräfta genom att trycka på **OK**.

Ljudvarning

I ljudvarningsläget piper föräldraenheten så fort den fjärde ljudnivålampen lyser:

Kommentar

- Se till att du har stängt av volymen på föräldraenheten för att kunna aktivera ljudvarningen.

- Tryck på **MENU** på föräldraenheten.
- Tryck på + flera gånger tills **[Alert settings]** visas.
- Bekräfta genom att trycka på **OK**.
↳ **[Sound Alert]** visas.
- Bekräfta genom att trycka på **OK**.
- Om **[On?]** visas trycker du på **OK** för att aktivera ljudvarningsläget.
 - Om **[Off?]** visas trycker du på **OK** för att avaktivera ljudvarningsläget.

Ändra språk

- Tryck på **MENU** på föräldraenheten.
- Tryck på + flera gånger tills **[Settings]** visas.
- Bekräfta genom att trycka på **OK**.
↳ **[Language]** visas.

- 4 Bekräfta genom att trycka på **OK**.
- 5 Tryck på **— / +** för att välja ett språk.
- 6 Bekräfta genom att trycka på **OK**.

Temperaturskala

- 1 Tryck på **MENU** på föräldraenheten.
- 2 Tryck på **+** flera gånger tills **[Settings]** visas.
- 3 Bekräfta genom att trycka på **OK**.
- 4 Tryck på **+** för att öppna **[Temp Scale]**.
- 5 Bekräfta genom att trycka på **OK**.
- 6 Tryck på **— / +** för att välja **[Celsius]** eller **[Fahrenheit]**.
- 7 Bekräfta genom att trycka på **OK**.

Återställ

- 1 Tryck på **MENU** på föräldraenheten.
- 2 Tryck på **+** flera gånger tills **[Settings]** visas.
- 3 Bekräfta genom att trycka på **OK**.
- 4 Tryck på **+** för att öppna **[Reset]**.
- 5 Bekräfta genom att trycka på **OK**.
↳ **[Confirm?]** visas.
- 6 Tryck på **OK** för att återställa babyvakten.
↳ Föräldraenheten startas om och babyvakten är inställd på standardinställningarna:

Föräldraenhet

- Språk: engelska
- Högtalarvolym: 1
- Mikrofonkänslighet: 5
- Ljudvarning: av
- Temperaturvarning: av
- Varning vid lägsta temperatur: 14 °C
- Varning vid högsta temperatur: 35 °C
- Temperaturskala: Celsius
- Energisparläge: av

Babyenhet

- Högtalarvolym: 3
- Nattlampa: av
- Vaggvisa: av

7 Optimerar batterilivslängden för föräldraenheten

- Ladda föräldraenheten när du ser ikonen för låg batterinivå eller hör varningssignalen för låg batterinivå. Ladda upp föräldraenheten helt innan du använder den igen. Om de laddningsbara batterierna laddas ur helt kan det minska deras livslängd.
- Ta bort de laddningsbara batterierna från föräldraenheten om du inte tänker använda dem i en vecka eller längre.
- Ladda alltid upp föräldraenheten helt efter en längre periods uppehåll.
- Ta bort föräldraenheten från laddningsdockan när den är helt uppladdad.
- Om det uppstår något problem med de laddningsbara batterierna till föräldraenheten kontaktar du återförsäljaren eller ett Philips serviceombud.

8 Garanti och service

Om du behöver service, information eller om du har ett problem besöker du webbplatsen för Philips AVENT på www.philips.com/AVENT_welcome eller kontaktar Philips kundtjänst i landet. Du hittar telefonnumret till Philips kundtjänst i garantibroschyren. Om Philips inte har någon kundtjänst i ditt land kan du besöka den lokala Philips-återförsäljaren.

9 Vanliga frågor

Varför tänds inte anslutning-indikatorn på föräldraenheten när jag trycker på  på föräldraenheten?

- Ladda föräldraenheten.
- Max ECO-läget är aktiverat. Stäng av Max ECO-läget och kontrollera anslutningen mellan föräldraenheten och babyenheten. Mer information finns i avsnittet **Koppla ihop föräldraenheten och babyenheten**.
- Återställ föräldraenheten till standardinställningarna.

Varför tänds inte på-indikatorn på babyenheten när jag trycker på  på babyenheten?

- Byt ut batterierna i babyenheten eller anslut babyenheten till eluttaget.

Varför tänds inte laddningsindikatorn på laddningsdockan när jag börjar ladda föräldraenheten?

- Det tar några minuter innan batteriindikatorn tänds, speciellt när föräldraenheten har laddats för första gången eller inte har använts på länge.

Varför piper föräldraenheten?

- Om föräldraenheten piper medan **anslutning**-indikatorn blinkar rött flyttar du föräldraenheten närmare babyenheten för att återupprätta anslutningen mellan föräldraenheten och babyenheten.
- Om föräldraenheten piper och batterisymbolen blinkar laddar du föräldraenheten.
- Om babyenheten är avstängd slår du på babyenheten.
- Om ljudvarningen är aktiverad piper föräldraenheten när den fjärde ljudnivålampan lyser.
- Om **[High]** eller **[Low]** visas justerar du rumstemperaturen.

Varför varnar inte babyvakten mig när jag är utanför räckvidden?

- Babyvakten är i Max ECO-läget. I Max ECO-läget finns det ingen varning för utom räckvidd på föräldraenheten.
- Föräldraenheten slås av.

Varför visas inte temperaturavläsningen på min föräldraenhet?

- Babyvakten är i Max ECO-läget. I Max ECO-läge finns det ingen temperaturavläsning på föräldraenheten och alternativen temperaturvarning och -skala fungerar inte.

Varför avger föräldraenheten ett högt ljud?

- Placera föräldraenheten och babyenheten med ett minsta avstånd på 1,5 meter. Det tar några sekunder för det akustiska undertrycket att aktiveras.
- Sänk volymen på föräldraenheten.

Varför hör inte jag något ljud? Varför kan jag inte höra mitt barn skrika?

- Höj volymen på föräldraenheten.
- Öka mikrofonens känslighet.
- Minska avståndet mellan barnet och babyenheten.
- Kontrollera anslutningen mellan föräldraenheten och babyenheten. Om du använder babyvakten utanför räckvidden flyttar du föräldraenheten närmare babyenheten för att återupprätta anslutningen.
- Max ECO-läget är aktiverat och föräldraenheten är utanför räckvidden. Tryck på valfri knapp på föräldraenheten för att aktivera anslutningskontrollen.

Är min babyvakt säker mot störningar och avlyssning?

- DECT-tekniken i den här babyvakten garanterar att den inte störs av annan utrustning och att den är omöjlig att avlyssna.

Varför reagerar föräldraenheten för snabbt på omgivande ljud?

- Ta bort ljudkällorna från babyenheten.
- Minska mikrofonens känslighet.

Varför reagerar föräldraenheten långsamt på barnets gråt?

- Se till att babyenhetens mikrofon är riktad mot barnet.
- Flytta babyenheten närmare babyn med ett minsta avstånd på 1 meter.
- Öka mikrofonens känslighet.
- Stäng av Max ECO-läget.

Varför tar de ej laddningsbara batterierna i babyenheten slut så fort? Hur kan jag spara batteriström?

- Anslut babyvakten till elnätet och använd den.
- Minska högtalarvolymen eller mikrofonkänsligheten.
- Stäng av temperaturvarningsfunktionen.
- Stäng av nattlampan och babyenheten när babyenheten inte används.
- Aktivera ECO-läget.

Babyvaktens angivna räckvidd är 330 meter. Varför klarar babyvakten endast ett mycket mindre avstånd än det?

- Den angivna räckvidden gäller endast utomhus med fri sikt.

Varför är babyvaktens drifttid kortare än 24 timmar?

- När föräldraenheten har laddats de första fyra gångerna är drifttiden mindre än 24 timmar. De laddningsbara batterierna når bara sin fulla kapacitet först efter att de har laddats och laddats ur minst fyra gånger.
- Minska volymen och mikrofonkänsligheten.

Varför är laddningstiden för föräldraenheten längre än 8 timmar?

- Laddningstiden är 10 timmar vid första användningen eller efter en längre periods uppehåll.
- Stäng av föräldraenheten under laddning.

Vad händer om det blir strömavbrott?

- Om föräldraenheten har laddats tillräckligt och det finns batterier i babyenheten fortsätter babyvakten att fungera under ett strömavbrott.

Varför visas inte batteriikonen på föräldraenhetens LCD-skärm när jag ställer enheten i laddningsdockan?

- När du ställer föräldraenheten i laddningsdockan lyser laddningsindikatorn rött och anger att föräldraenheten laddas. Även om föräldraenheten laddas kan det ta en stund, ibland upp till en timme, för LCD-skärmen att visa batteriladdningsikonen, som anger laddningsstatusen.

Varför startar inte min föräldraenhet när jag ställer den på laddningsdockan?

- Batteriet kan ha laddats ur. Det kan ta upp till en timme innan du kan använda babyvakten igen. I så fall rekommenderar vi att du laddar upp batteriet helt före användning.

İçindekiler

1 Giriş	200
2 Önemli	200
Elektromanyetik alanlar (EMF)	201
Geri dönüşüm	201
3 Genel Bakış	202
Ana ünite	202
Bebek ünitesi	203
Görüntü	204
4 Başlarken	204
Ana üniteyi şarj edin	204
Bebek ünitesinin kurulması	205
5 Bebek monitörünün kullanımı	205
Ana ünite ile bebek ünitesi arasında bağlantı kurma	205
Kullanım modları	206
Çalışma menzili	207
6 Menü fonksiyonları	207
Gece ışığı	207
Ninni	207
Mikrofon hassasiyetinin değiştirilmesi	208
Ekonomik mod	208
Max ECO modu	208
Sıcaklık uyarısı	209
Sesli uyarı	210
Dil değiştirme	210
Sıcaklık ölçeği	210
Sıfırla	210
7 Ana ünitenin pil ömrünü uzatın	211
8 Garanti ve servis	211
9 Sıkça sorulan sorular	212

1 Giriş

Satın alma tercihiniz için teşekkür ederiz, Philips AVENT'e hoş geldiniz! Philips AVENT'in sunduğu destekten tam olarak yararlanmak için, ürününüzü www.philips.com/AVENT adresinde kaydettirin.

Philips AVENT, ebeveynlere ihtiyaçları olan güvenceyi sağlayacak güvenilir ürünler üretmektedir. Bu Philips AVENT bebek telsizi, araya karışan sesler olmadan bebeğinizin sesini her zaman net bir şekilde duyabilmenizi garanti ederek gün boyu destek sağlar. DECT teknolojisi, bebek ünitesi ile ebeveyn ünitesi arasında parazitsiz ve kristal netliğinde bir sinyal sağlar. Sıcaklık sensörü, bebek odasının sıcaklığını takip edebilmenize ve bebek odasını konforlu hale getirecek kişisel ayarlar yapabilmenize olanak sağlar.

2 Önemli

Cihazı kullanmadan önce bu kullanım kılavuzunu okuyun ve daha sonra başvurmak üzere saklayın.

UYARI! Güç kablosu nedeniyle boğulmaya izin vermemek için, bebek ünitesini ve güç kablosunu her zaman 1 metre/3,5 feet uzakta, bebeğin ulaşamayacağı bir yerde tutun. Uzatma kablosu kullanmayın.

Dikkat: Patlama, elektrik çarpması, kısa devre veya sızıntı riski

- Ürün, sıvı damlamasına veya sıçramasına maruz bırakılmamalı ve vazo gibi sıvıyla dolu nesnelere ürünün üzerine yerleştirilmemelidir.
- ANA ŞEBEKE fişinin bağlantı kesme cihazı olarak kullanıldığı yerlerde, bağlantı kesme cihazı kullanıma hazır bir durumda kalmalıdır.
- Bebek telsizini ana şebekeye bağlamadan önce bebek telsizinin adaptörlerinde belirtilen gerilimin yerel ana şebeke gerilimine uygun olduğundan emin olun.
- Bebek ünitesini ana şebekeye bağlamak için ürün ile birlikte verilen adaptörü kullanın.
- Ana üniteyi şarj etmek için ürün ile birlikte verilen şarj bağlantı istasyonunu ve adaptörü kullanın.
- Elektrik çarpmasını önlemek amacıyla pil bölmeleri hariç bebek ünitesi veya ebeveyn ünitesinin muhafazasını açmayın.
- Pilleri takarken veya değiştirirken ellerinizin kuru olmasına özen gösterin.
- Ana üniteye bulunan, ürünle birlikte verilen şarj edilebilir pilleri bu kullanım kılavuzunda açıklanan şekilde şarj edin.
- Pilin, bebek monitörüne zarar verebilecek, yanıklar ile cilt ve gözde tahrişe neden olabilecek şekilde patlama veya sızıntı yapmasını önlemek için:
 - şarj edilemeyen pilleri şarj etmeye kalkışmayın,
 - pilleri doğru yönlerde takın (+/-),
 - ürünü 30 günden daha uzun süre kullanmayacaksanız pilleri çıkarın,
 - pilleri güneş ışığı, ateş ve benzeri aşırı sıcaklıktan uzakta muhafaza edin,
 - gücü tükenir tükenmez pilleri çıkarın.

- Pilleri aşırı ısınmasını veya zehirli maddeler, hidrojen veya oksijen salmasını önlemek için aşağıdakilerden kaçınin:
 - aşırı şarj,
 - kısa devre,
 - ters şarj veya
 - tahribat.
- Hasarlı veya sızıntı yapan pilleri tutacağınız zaman, cildinize zarar gelmesini önlemek için koruyucu eldivenler giyin.

Yetişkin denetimi

- Bu bebek monitörü yardım amaçlı tasarlanmıştır. Sorumluluk bilincinde bir yetişkin tarafından yapılan kontrolün yerini almaz ve bu amaçla kullanılamaz.
- Bebek ünitesini hiçbir zaman bebeğin yatağına ya da oyun alanına koymayın.
- Bebek monitörünü çalışma menziline içinde kullanın.
- Bebek monitörünün aşırı ısınmaması için üzerini bir havlu, battaniye veya herhangi bir diğer malzeme ile örtmeyin.
- Bebek monitörü bir güç çıkışı kullanıyorsa, bu güç çıkışına kolaylıkla ulaşabiliyor olduğunuzdan emin olun.
- Çocukların kendi güvenliği için, bebek monitörü ile oynamalarına izin vermeyin.

Saklama önlemleri

- Bebek monitörünü 10°C - 35°C arasında bir sıcaklıkta kullanın ve saklayın. Bebek monitörünü doğrudan güneş ışığına maruz bırakmayın.
- Pilleri bir buzdolabı veya dondurucuda saklıyorsanız, depolama ve buz çözme sırasında yoğunlaşmalarını önleyin. Pilleri kullanmadan önce oda sıcaklığına ulaşmalarını bekleyin.

Değiştirme

- Adaptörleri değiştirecekseniz, bu kullanım kılavuzunda belirtilen türde adaptörler kullanın.
- Pilleri değiştirecekseniz, bu kullanım kılavuzunda belirtilen türde piller kullanın. Bir ünitedeki bütün pilleri aynı zamanda değiştirin.

Elektromanyetik alanlar (EMF)

Bu Philips AVENT bebek monitörü elektromanyetik alanlarla (EMF) ilgili tüm standartlara uygundur. Düzgün bir şekilde ve bu kullanım kılavuzundaki talimatlara uygun olarak kullanılırsa, cihazın kullanımı günümüz bilimsel bulgularına göre güvenlidir.

Geri dönüşüm



Ürününüz, geri dönüşüme tabi tutulabilen ve yeniden kullanılabilen, yüksek kalitede malzeme ve parçalardan tasarlanmış ve üretilmiştir. Üzerinde çarpı işaretli çöp kutusu işaretli etiket bulunması, söz konusu ürünün 2002/96/EC sayılı Avrupa Yönergesi kapsamında olduğu anlamına gelir.



Bu ürünü kesinlikle diğer evsel atıklarla birlikte atmayın. Lütfen, elektrikli ve elektronik ürünlerin ayrı toplanması ile ilgili yerel kurallar hakkında bilgi edinin. Eskiyen ürününüzün atık işlemlerinin doğru biçimde gerçekleştirilmesi, çevre ve insan sağlığı üzerinde olumsuz etkilere yol açılmasını önlemeye yardımcı olur.

Ürününüzde 2006/66/EC sayılı Avrupa Direktifi kapsamında düzenlenen ve normal evsel atıklarla atılmaması gereken piller kullanılmaktadır. Ürün üzerinde çarpı işareti bulunan bir tekerlekli çöp kutusu simgesiyle birlikte 'Pb' kimyasal simgesi de taşıyorsa, bu simge pillerin kurşunla ilgili yönetmelik tarafından belirlenen koşullarla uyumlu olduğunu anlamına gelir:



Lütfen pillerin ayrıca toplanması hakkındaki yerel yönetmelikler ile ilgili bilgi edinin. Pillerin düzgün atılması, çevre ve insan sağlığı üzerindeki olası olumsuz sonuçların ortaya çıkmasının önlenmesine yardımcı olur.

3 Genel Bakış

Ana ünite

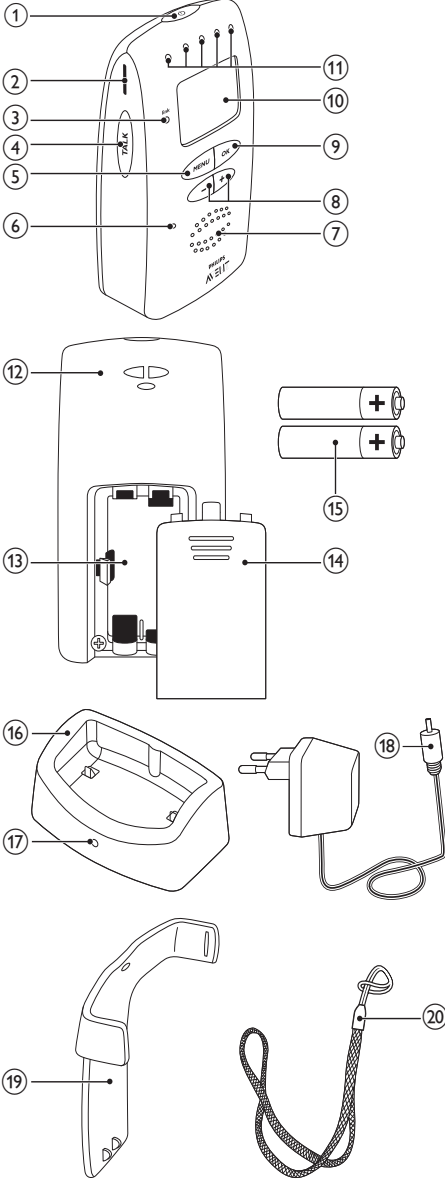

- ①  Ana üniteyi açmak ve kapatmak için basılı tutun.
- ② Kemer klipsi yuvası
- ③ bağlantı
 - Yeşil ışık: Ana ünite ile bebek ünitesi arasında bağlantı var.
 - Yanıp sönen kırmızı ışık: Ana ünite bebek ünitesini arıyor.
- ④ TALK
 - Konuşma fonksiyonunu etkinleştirmek için basılı tutun
- ⑤ MENU
 - Menüye erişmek veya menüden çıkmak için basın
 - Alt menüde bir üst seviyeye çıkmak için basın
- ⑥ Mikrofon
- ⑦ Hoparlör
- ⑧ -/+
 - Ses seviyesini değiştirmek için basın
 - Menüden bir seçim yapmak için basın
- ⑨ OK
 - Menüdeki seçimi onaylamak için basın
- ⑩ Görüntü
- ⑪ Ses seviye ışıkları
- ⑫ Boyun askısı tutucusu
- ⑬ Pil bölmesi
- ⑭ Pil bölmesi kapağı
- ⑮ İki adet NiMH AAA 850mAh şarj edilebilir pil (birlikte verilir)
- ⑯ Şarj bağlantı istasyonu
- ⑰ Şarj göstergesi
- ⑱ AC/DC adaptörü
 - Giriş: 100-240V AC
 - Çıkış: 7,5V DC, 500 mA
 - Model numarası: İngiltere'de, S004LB0750050; diğer Avrupa ülkelerinde, S004LV0750050
- ⑲ Kemer klipsi
- ⑳ Boyun askısı

Bebek ünitesi

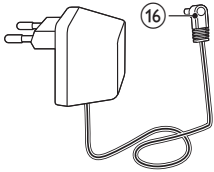
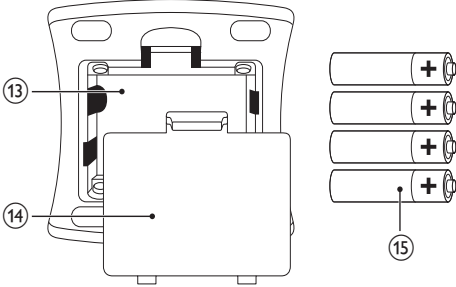
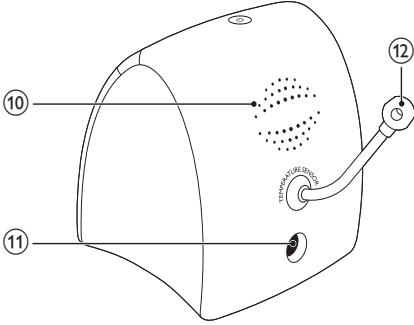
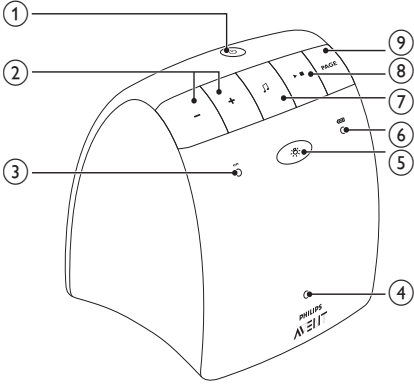

- ①
 - Bebek ünitesini açmak ve kapatmak için basılı tutun
- ② $-/+$
 - Ses seviyesini değiştirmek için basın
- ③ **açık**
 - Yeşil ışık: Bebek ünitesi açık.
- ④ **Mikrofon**
- ⑤
 - Gece lambasını açmak ve kapatmak için basın
- ⑥
 - Yeşil ışık: Bebek ünitesi pil gücüyle çalışıyor.
 - Yanıp sönen kırmızı ışık: Pillerin gücü azalmıştır.
- ⑦
 - Parça listesini değiştirmek için basın
 - Bir sonraki ninniyi çalmak için basın
- ⑧
 - Bir ninni çalmak veya durdurmak için basın
- ⑨ **SAYFA**
 - Ana üniteyi bulmak için basın
 - Ana üniteden gelen çağrıları durdurmak için basın
- ⑩ **Hoparlör**
- ⑪ **AC/DC adaptörü için konektör**
- ⑫ **Sıcaklık sensörü**
- ⑬ **Pil bölmesi**
- ⑭ **Pil bölmesi kapağı**
- ⑮ **Dört adet 1,5 V R6 AA şarj edilemeyen pil (birlikte verilmez)**
- ⑯ **AC/DC adaptörü**
 - Giriş: 100-240V AC
 - Çıkış: 7,5V DC, 400 mA
 - Model numarası: İngiltere'de, S004LB0750040; diğer Avrupa Ülkelerinde, S004LV0750040

Görüntü

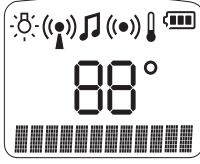

- : Gece lambası açık.
- : ECO modu veya Max ECO modu etkin.
- : Bir ninni çalıyor.
- : Sesli uyarı etkin.
- : Sıcaklık uyarısı etkin.
- : Oda sıcaklığını gösterir (Santigrat veya Fahrenheit cinsinden).
- : Pil seviyesini ve şarj durumunu gösterir.
- : Ses seviyesini ve mikrofon hassasiyetini gösterir.
- **[Searching]**: Ana ünite bebek ünitesini arıyor.
- **[Linked]**: Ana ünite ile bebek ünitesi arasında bağlantı var.
- **[Not Linked]**: Ana ünite ile bebek ünitesi arasında bağlantı yok.
- **[High]**: Oda sıcaklığı menüde ayarlanan oda sıcaklığının üzerinde.
- **[Low]**: Oda sıcaklığı menüde ayarlanan oda sıcaklığının altında.
- **[Paused]**: Ninni durduruldu.
- **[Talk]**: Konuşma fonksiyonu kullanımda.
- **[Off]**: Ana ünitenin sesi kapalı.

4 Başlarken

Ana üniteyi şarj edin

Not

- Ana ünitenin ana şebekeye bağlı olmadığından ve kapalı olduğundan emin olun.

- 1 Pil bölmesinin kapağını kaldırın.
- 2 Ürün ile birlikte verilen şarj edilebilir pilleri, kutupları gösterildiği gibi (+/-) olacak şekilde takın.

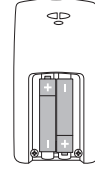

- 3 Kapağı tekrar takın.
- 4 Ürün ile birlikte verilen adaptörü şarj bağlantı istasyonuna ve ana şebekeye bağlayın.
- 5 Şarjı başlatmak için ana üniteyi şarj bağlantı istasyonuna yerleştirin.
 - ↳ Şarj göstergesinin ışığı kırmızı renkte yanar ve pil simgesi, şarj durumunu gösterir.

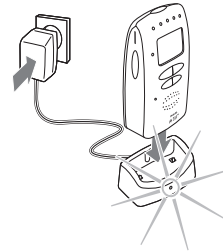

- ↳ Piller tamamen şarj olduğunda, dolu pil simgesi görüntülenir.

İpucu

- Şarj edilebilir piller ancak dört kez şarj edildikten sonra tam kapasitelerine ulaşırlar.
- İlk 4 şarjda, şarj süresi 10 saat ve çalışma süresi 24 saatten azdır.
- Ancak normal şarj süresi 8 saat, normal çalışma süresi ise 24 saattir.

Bebek ünitesinin kurulması

Çalıştırmak için, bebek ünitesini ana şebekeye bağlayabilir veya şarj edilebilir pilleri takabilirsiniz.

- 1 Bebek ünitesini ana şebekeye bağlamadan önce pil bölmesinin kapağını kaldırın.
- 2 Dört adet şarj edilebilir 1,5V R6 AA pili, kutupları gösterildiği gibi (+/-) olacak şekilde takın.

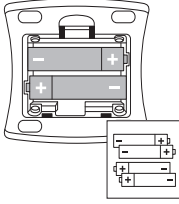

- 3 Kapağı tekrar takın.
- 4 Ürün ile birlikte verilen adaptörü bebek ünitesine ve ana şebekeye bağlayın.

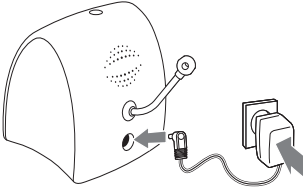

İpucu

- Bir güç kesintisi nedeniyle çalışmasını aksatmayı önlemek için, yedek güç sağlamak amacıyla şarj edilebilir pilleri takın.

5 Bebek monitörünün kullanımı

Ana ünite ile bebek ünitesi arasında bağlantı kurma

- 1 Bebek ünitesindeki  tuşunu iki saniye boyunca basılı tutun.
 - ↳ Bebek ünitesi açılır ve üzerindeki tüm göstergeler kısa bir süre için yanar.

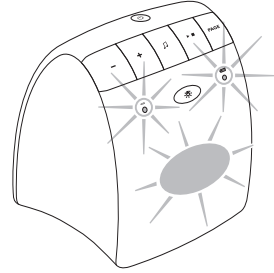

- 2 Ana ünite üzerindeki  tuşunu iki saniye boyunca basılı tutun.
 - ↳ Ana ünite açılır ve üzerindeki tüm göstergeler kısa bir süre için yanar.

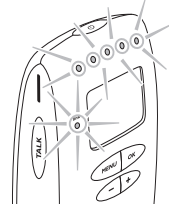

- ↳ **bağlantı** göstergesi kırmızı renkte yanıp söner ve ana ünite bebek ünitesini aramaya başlar: **[Searching]** görüntülenir.
- ↳ Bağlantı kurulduktan sonra **bağlantı** göstergesi yeşil renkte yanar: **[Linked]** görüntülenir.

- ↳ Bağlantı kurulmazsa **bağlantı** göstergesi kırmızı renkte yanıp söner ve **[Not Linked]** görüntülenir. Ana ünite belirli zaman aralıklarıyla uyarı sesi çıkarır.

Bebek monitörünün yerleştirilmesi:

- 1 Bebek ünitesi ve ana şebeke güç kablosunu bebeğinizden 1 metre uzakta tutun.

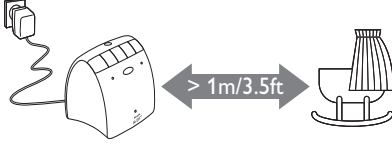

- 2 Akustik yansımayı engellemek için ana üniteyi bebek ünitesinden en az 1,5 metre uzakta tutun.

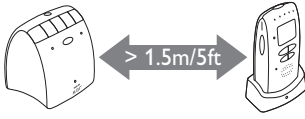

- 3 Ana üniteyi bebek monitörünün çalışma menziline kullanın.

İpucu

- Ana ünite ve bebek ünitesi arasında bağlantı kurulması yaklaşık 15 saniye sürer.
- **Normal/ECO modda:** Ana ünite çalışma menzilin dışında olduğunda, ana ünite belirli zaman aralıklarıyla uyarı sesi çıkarır. Ana üniteye **bağlantı** göstergesi kırmızı renkte yanıp söner ve **[Not Linked]** görüntülenir.
- **Max ECO modda:** Ana üniteye **bağlantı** göstergesi yanmaz. Ana ünite çalışma menzilin dışında olduğunda, ana üniteye **uyarı gösterilmez**. Bağlantı kontrolünü manuel olarak etkinleştirmek için ana üniteye herhangi bir tuşa basabilirsiniz. Ana ünite çalışma menziline olduğunda, üzerindeki fonksiyon tuşlarını kullanabilirsiniz. Ana ünite çalışma menziline olduğunda **[Not Linked]** görüntülenir.
- Pillerin gücü tamamen tükenmeden 30 dakika önce, pil simgesi  yanıp sönmeye ve uyarı sesi çıkarmaya başlar.

Kullanım modları

Bu bebek monitörü üç farklı modda kullanılabilir:

- Normal mod
- Ekonomik mod
- Max ECO modu

Her iki ECO modu da, enerji ve aktarım gücünden tasarruf etmek için DECT sinyalinin azaltılmasına veya kapatılmasına olanak sağlar. Bu modları kullanırken, bebek monitörünün kontrolü ve sizi, bağlantınızın durumu hakkında bilgilendirme şekli farklı olur.

	Normal	ECO	Max ECO
Bağlantı kontrolü	Otomatik	Otomatik	Manuel
bağlantı göstergesi yanar	✓	✓	✗
Çalışma menzilin dışında uyarır	✓	✓	✗

Bağlantınızın manuel olarak nasıl kontrol edileceği ile ilgili talimatlar için, 'Ana ünitenin bebek ünitesine bağlanması' bölümüne bakın.

Çalışma menzili

- Normal veya Max ECO modda:
 - Dış mekan: 330 metreye kadar
 - İç mekan: 50 metreye kadar
- ECO modunda:
 - Dış mekan: 260 metreye kadar
- Çalışma menzili çevresel koşullara ve parazit yaratabilecek diğer faktörlere bağlı olarak değişir. Islak ve nemli malzemelerden kaynaklanan parazitler nedeniyle çalışma menzili %100'e varan oranda kısalabilir. Kuru malzemelerden kaynaklanan parazitler için aşağıdaki tabloya başvurun:

Kuru malzemeler	Malzeme kalınlığı	Menzil kaybı
Ahşap, siva, karton, cam (metal, tel ya da kurşun içermeyen)	< 30 cm	%0-%10
Tuğla, kontrplak	< 30 cm	%5-%35
Güçlendirilmiş beton	< 30 cm	%30-%100
Metal ızgaralar ya da çubuklar	< 1 cm	%90-%100
Metal ya da alüminyum levhalar	< 1 cm	%100

6 Menü fonksiyonları

Aşağıdaki bölümlerde açıklanan bütün fonksiyonlar; ana ünitenin menüsünden kullanılabilir.

Gece ışığı

- 1 Ana ünitedeki **MENU** tuşuna basın.
↳ **[Light]** görüntülenir.
- 2 Onaylamak için **OK** tuşuna basın.
- 3 Eğer **[On?]** görüntülenirse, gece lambasını açmak için **OK** tuşuna basın.
 - Eğer **[Off?]** görüntülenirse, gece lambasını kapatmak için **OK** tuşuna basın.

Ninni

Çalma:

- 1 Ana ünitedeki **MENU** tuşuna basın.
- 2 **[Lullaby]** görüntülenene kadar + tuşunu basılı tutun.
- 3 Onaylamak için **OK** tuşuna basın.
- 4 Bir ninni seçmek için -/+ tuşuna basın.
 - Ninniyi çalmak için **[Lullaby]** 1/2/3/4/5 ögesini seçin.
 - Beş ninninin her birini bir döngü içinde beş defa çalmak için **[Play All]** ögesini seçin.
- 5 Onaylamak için **OK** tuşuna basın.



İpucu

- Durdurmazsanız, seçilen ninni 10 - 15 dakika boyunca çalar.

Duraklatma/Devam etme:

1 OK tuşuna basın.

Otomatik durmadan önce durdurma:

1 Ninni çalmak için izlediğiniz ilk üç adımı tekrarlayın.

↳ [Stop] görüntülenir.

2 Ninniyi durdurmak için OK tuşuna basın.

Mikrofon hassasiyetinin değiştirilmesi

1 Ana üniteadaki MENU tuşuna basın.

2 [Sensitivity] görüntülenene kadar + tuşuna arka arkaya basın.

3 Onaylamak için OK tuşuna basın.

4 Mikrofon hassasiyetini değiştirmek için -/+ tuşlarına basın.

5 Onaylamak için OK tuşuna basın.

Ekonomik mod

Bebğiniz yakınızdayken, ECO modu etkinleştirebilirsiniz. ECO modunda bebek monitörü daha az enerji harcar ve DECT sinyalini azaltır, ancak yine de bebeğinizin sesini, araya giren herhangi bir ses olmadan, net bir şekilde duymanızı sağlar. ECO modunun çalışma menzili hakkında daha fazla bilgi için "Çalışma menzili" bölümüne bakın.

Not

- Ana ünitenin bebek ünitesi ile bağlantılı olduğundan emin olun.

ECO modunun etkinleştirilmesi:

1 Ana üniteadaki MENU tuşuna basın.

2 [ECO modes] görüntülenene kadar + tuşuna arka arkaya basın.

3 Onaylamak için OK tuşuna basın.

• Eğer [ECO] görüntülenirse, OK tuşuna basarak ECO modunu etkinleştirin.

• Eğer [Off] görüntülenirse, [ECO] seçmek için + tuşuna basın ve ardından OK tuşuna basarak ECO modunu etkinleştirin.

↳ Ana ünite yeniden başlar ve (🔊) simgesi görüntülenir.

ECO modunun devre dışı bırakılması:

1 ECO modunu etkinleştirirken izlediğiniz ilk üç adımı tekrarlayın.

↳ [Off] görüntülenir.

2 Normal moda geri dönmek için OK tuşuna basın.

↳ Ana ünite yeniden başlar ve (🔊) simgesi kaybolur.

Max ECO modu

Bebğiniz uyurken Max ECO modunu etkinleştirebilirsiniz. Max ECO modunda, bebek monitörü DECT sinyalini kapatır ve böylece aktarım gücü kullanmaz. Bebeğiniz uyanıp ses çıkardığında, ana ünite çalışma menzili içindeyse, bebek ünitesi ana ünite ile otomatik olarak tam bağlantı kurar.



Dikkat

- Max ECO modunda, ana üniteadaki sıcaklık okuma, uyarı ve ölçek seçenekleri çalışmaz.
- Max ECO modu etkinleştirildiğinde bağlantı göstergesi yanmaz. Bebek monitörü çalışma menzilin dışındaysa, ana üniteden uyarı alamazsınız. Bebek monitörünün çalışma menzilin dışında olup olmadığını anlamak üzere bağlantı kontrolünü etkinleştirmek için ana üniteadaki herhangi bir düğmeye basın.

Not

- Ana üniteyi kullanıyor olduğunuzdan ve bebek ünitesinin çalışma menziline olduğundan emin olun. Max ECO modunun çalışma menzili hakkında daha fazla bilgi için "Çalışma menzili" bölümüne bakın.
- Mikrofon hassasiyetinin Seviye 1 ve Seviye 4 arasında olduğundan emin olun.

Max ECO modunun etkinleştirilmesi:

- 1 Ana ünite üzerindeki **MENU** tuşuna basın.
- 2 **[ECO modes]** görüntülenene kadar **+** tuşuna arka arkaya basın.
- 3 Onaylamak için **OK** tuşuna basın.
- 4 **[Max ECO]** seçeneğini belirlemek için **+** tuşuna basın.
- 5 Onaylamak için **OK** tuşuna basın.
↳ **[! NO ALERTS IN Max ECO, OK?]** görüntülenir.
- 6 Max ECO modunu etkinleştirmek için **OK** tuşuna basın.
↳ Ana ünite otomatik olarak yeniden başlar ve Max ECO moduna geçer.
↳ Ardından, **bağlantı** göstergesi söner ve **(P)** simgesi ve **[No alert if out of range]** mesajı görüntülenir.

Max ECO modunun devre dışı bırakılması:

- 1 Max ECO modunu etkinleştirirken izlediğiniz ilk üç adımı tekrarlayın.
↳ **[Off]** görüntülenir.
- 2 Normal moda geri dönmek için **OK** tuşuna basın.
↳ Ana ünite yeniden başlar ve normal moda geçer.

İpucu

- Bebek monitörünü açıp kapatma kullanım modunu değiştirmez.

Sıcaklık uyarısı

Sıcaklık uyarısının etkinleştirildiğinde, gerçek oda sıcaklığı ayarlanan maksimum sıcaklığı aştığında veya ayarlanan sıcaklığın altına düştüğünde, ana ünite uyarı sesi çıkarır.

Sıcaklık uyarısının etkinleştirilmesi:

- 1 Ana ünite üzerindeki **MENU** tuşuna basın.
- 2 **[Temperature]** görüntülenene kadar **+** tuşuna arka arkaya basın.
- 3 Onaylamak için **OK** tuşuna basın.
- 4 **[Alert]** seçeneğini belirlemek için **+** tuşuna basın.
- 5 Onaylamak için **OK** tuşuna basın.
↳ **[On?]** görüntülenir.
- 6 Uyarıyı etkinleştirmek için **OK** tuşuna basın.
↳ **!** görüntülenir.

Sıcaklık uyarısının devre dışı bırakılması:

- 1 Sıcaklık uyarısını etkinleştirirken izlediğiniz ilk beş adımı tekrarlayın.
↳ **[Off?]** görüntülenir.
- 2 Sıcaklık uyarısını devre dışı bırakmak için **OK** tuşuna basın.

Sıcaklık aralığı

Not

- Bir bebek 16°C ile 20°C arasındaki sıcaklıklarda rahatça uyur.
- Sıcaklık aralığı, 10°C ile 37°C arasında ayarlanabilir.

- 1 Ana ünite üzerindeki **MENU** tuşuna basın.
- 2 **[Temperature]** görüntülenene kadar **+** tuşuna arka arkaya basın.
- 3 Onaylamak için **OK** tuşuna basın.
- 4 **[Range]** seçeneğini belirlemek için **+** tuşuna basın.
- 5 Onaylamak için **OK** tuşuna basın.
- 6 Minimum uyarı sıcaklığını ayarlamak için **-/+** tuşlarına basın.

- 7 Onaylamak için **OK** tuşuna basın.
- 8 Maksimum uyarı sıcaklığını ayarlamak için **-/+** tuşlarına basın.
- 9 Onaylamak için **OK** tuşuna basın.

Sesli uyarı

Sesli uyarı modunda, dördüncü ses seviyesi ışığı yanar yanmaz ana ünite uyarı sesi çıkarır.

Not

- Sesli uyarıyı etkinleştirmek için, ana ünitenin sesini kapattığınızdan emin olun.

- 1 Ana ünitedeki **MENU** tuşuna basın.
- 2 **[Alert settings]** görüntülenene kadar **+** tuşuna arka arkaya basın.
- 3 Onaylamak için **OK** tuşuna basın.
↳ **[Sound Alert]** görüntülenir.
- 4 Onaylamak için **OK** tuşuna basın.
- 5 Eğer **[On?]** görüntülenirse, **OK** tuşuna basarak sesli uyarı modunu etkinleştirin.
 - Eğer **[Off?]** görüntülenirse, **OK** tuşuna basarak sesli uyarı modunu devre dışı bırakın.

Dil değiştirme

- 1 Ana ünitedeki **MENU** tuşuna basın.
- 2 **[Settings]** görüntülenene kadar **+** tuşuna arka arkaya basın.
- 3 Onaylamak için **OK** tuşuna basın.
↳ **[Language]** görüntülenir.
- 4 Onaylamak için **OK** tuşuna basın.
- 5 Bir dil seçmek için **-/+** tuşlarına basın.
- 6 Onaylamak için **OK** tuşuna basın.

Sıcaklık ölçüğü

- 1 Ana ünitedeki **MENU** tuşuna basın.
- 2 **[Settings]** görüntülenene kadar **+** tuşuna arka arkaya basın.
- 3 Onaylamak için **OK** tuşuna basın.
- 4 **[Temp Scale]** seçeneğini belirlemek için **+** tuşuna basın.
- 5 Onaylamak için **OK** tuşuna basın.
- 6 **[Celsius]** ya da **[Fahrenheit]** seçeneklerinden birini seçmek için **-/+** tuşlarına basın
- 7 Onaylamak için **OK** tuşuna basın.

Sıfırla

- 1 Ana ünitedeki **MENU** tuşuna basın.
- 2 **[Settings]** görüntülenene kadar **+** tuşuna arka arkaya basın.
- 3 Onaylamak için **OK** tuşuna basın.
- 4 **[Reset]** seçeneğini belirlemek için **+** tuşuna basın.
- 5 Onaylamak için **OK** tuşuna basın.
↳ **[Confirm?]** görüntülenir.
- 6 Bebek monitörünü sıfırlamak için **OK** tuşuna basın.
↳ Ana ünite yeniden başlar ve bebek monitörü varsayılan ayarlara ayarlanır:

Ana ünite

- Dil: İngilizce
- Hoparlör ses seviyesi: 1
- Mikrofon hassasiyeti: 5
- Sesli uyarı: kapalı
- Sıcaklık uyarısı: kapalı
- Minimum sıcaklık uyarısı: 14°C
- Maksimum sıcaklık uyarısı: 35°C
- Sıcaklık ölçüğü: Santigrat
- Enerji tasarrufu modu: kapalı

Bebek ünitesi

- Hoparlör ses seviyesi: 3
- Gece ışığı: kapalı
- Ninni: kapalı

7 Ana ünitenin pil ömrünü uzatın

- Düşük pil simgesini gördüğünüzde veya düşük pil uyarı sesini duyduğunuzda ana üniteyi şarj edin. Şarj edilebilir pillerin tamamen bitmesi pil ömrünü kısaltabileceği için, tekrar kullanmadan önce ana üniteyi tam olarak şarj edin.
- Bir haftadan uzun süre kullanmayacaksınız şarj edilebilir pilleri ana üniteden çıkarın.
- Uzun süre kullanılmadığı durumlarda ana üniteyi mutlaka tam olarak şarj edin.
- Tam olarak şarj edildikten sonra ana üniteyi şarj bağlantı istasyonundan çıkarın.
- Ana ünitenin şarj edilebilir pilleriyle ilgili bir sorunla karşılaşmanız halinde satıcınıza veya Philips servis merkezine başvurabilirsiniz.

8 Garanti ve servis

Servis veya bilgi edinme ihtiyacı duyuyorsanız ya da ürününüzle ilgili bir sorun yaşıyorsanız, lütfen www.philips.com/AVENT_welcome adresinde bulunan Philips AVENT web sitesini ziyaret edin veya ülkenizdeki Philips Tüketici Danışma Merkezi ile iletişim kurun. Philips Tüketici Danışma Merkezi'nin telefon numarasını dünya çapında garanti broşüründe bulabilirsiniz. Ülkenizde Philips Tüketici Danışma Merkezi yoksa, lütfen yerel Philips satıcınızı ziyaret edin.

9 Sıkça sorulan sorular

Ana ünitedeki bağlantı göstergesi, ünitedeki 0 düğmesine basmama rağmen neden yanmıyor?

- Ana üniteyi şarj edin.
- Max ECO modu etkinleşir. Max ECO modunu kapatın ve ana ünite ile bebek ünitesi arasındaki bağlantıyı kontrol edin. Ayrıntılar için, '**Ana ünitenin bebek ünitesine bağlanması**' bölümüne bakın.
- Ana üniteyi varsayılan ayarlara sıfırlayın.

Bebek ünitesindeki açık göstergesi, ünitedeki 0 düğmesine basmama rağmen neden yanmıyor?

- Bebek ünitesinin pillerini değiştirin veya bebek ünitesini bir güç kaynağına bağlayın.

Ana üniteyi şarj etmeye başladığımda, şarj bağlantı istasyonu üzerindeki şarj göstergesi neden yanmıyor?

- Ana ünite, özellikle ilk kez şarj edildiğinde veya uzun bir süre ilk kez kullanıldığında pil göstergeleri ışıklarının yanması için bir kaç dakika beklemeniz gerekir.

Ana ünite neden uyarı sesi çıkarıyor?

- **bağlantı** göstergesi kırmızı renkte yanıp sönerken ana ünite uyarı sesi çıkarıyorsa, ana ünite ile bebek ünitesi arasındaki bağlantıyı yeniden kurmak için ana üniteyi bebek ünitesinin yakınına götürün.
- Ana ünite uyarı sesi çıkarırken pil simgesi yanıp sönyorsa, ana üniteyi yeniden şarj edin.
- Bebek ünitesi kapalıysa, açın.
- Sesli uyarı etkinleştirildiğinde, dördüncü ses seviyesi ışığı her yandığında ana ünite uyarı sesi çıkarır.
- Eğer **[High]** veya **[Low]** görüntülenirse, oda sıcaklığını ayarlayın.

Çalışma menzili dışında çıktığımda bebek monitörü beni neden uarmıyor?

- Bebek monitörü Max ECO modundadır. Max ECO modundayken, ana ünite çalışma menzili dışı uyarısı bulunmaz.
- Ana ünite kapalıdır.

Sıcaklık değeri neden ana üniteye görüntülenmiyor?

- Bebek monitörü Max ECO modundadır. Max ECO modunda, ana ünite sıcaklık değeri gösterilmez ve sıcaklık uyarısı ile ölçek seçenekleri çalışmaz.

Ana ünite neden çok tiz bir ses çıkarıyor?

- Ana ünite ile bebek ünitesi arasında en az 1,5 metre mesafe bırakın. Akustığı önleme fonksiyonunun etkinleştirilmesi bir kaç saniye sürer.
- Ana ünitenin sesini kısın.

Neden hiç bir ses duymıyorum? Bebeğimin ağlamasını neden duymıyorum?

- Ana ünitenin sesini açın.
- Mikrofonun hassasiyetini artırın.
- Bebek ve bebek ünitesi arasındaki mesafeyi azaltın.
- Ana ünite ile bebek ünitesi arasındaki bağlantıyı kontrol edin. Bebek monitörünü çalışma menzilin dışında kullanıyorsanız, bağlantıyı yeniden kurmak için ana üniteyi bebek ünitesinin yakınına getirin.
- Max ECO modu etkinleştirilmiştir ve ana ünite çalışma menzili dışındadır. Bağlantı kontrolünü etkinleştirmek için ana ünite üzerindeki herhangi bir tuşa basın.

Bebek monitörü gizlice dinleme ve parazit bakımından güvenilir midir?

- Bebek monitörünün DECT teknolojisi, diğer cihazlarla herhangi bir parazit veya gizlice dinlenme olmayacağını garanti eder.

Ana ünite diğer seslere neden çok hızlı tepki veriyor?

- Ses üreten kaynakları bebek monitöründen uzağa koyun.
- Mikrofonun hassasiyetini azaltın.

Ana ünite bebeğin ağlamasına neden geç tepki veriyor?

- Bebek ünitesi mikrofonunun bebeğe dönük olduğundan emin olun.
- Bebek ünitesini en az 1 metre mesafede olacak şekilde bebeğin yakınına getirin.
- Mikrofonun hassasiyetini artırın.
- Max ECO modunu kapatın.

Bebek ünitesindeki şarj edilemeyen piller neden çok çabuk azalıyor? Pil gücünden nasıl tasarruf edebilirim?

- Bebek monitörünü ana şebekeye bağlayarak kullanın.
- Hoparlör ses seviyesini veya mikrofonun hassasiyetini azaltın.
- Sıcaklık uyarısı fonksiyonunu kapatın.
- Bebek ünitesini kullanmadığınız zaman gece lambasını ve bebek ünitesini kapatın.
- ECO modunu etkinleştirin.

Bebek monitörünün tanımlanan çalışma menzili 330 metredir. Bebek monitörüm neden bundan çok daha kısa bir mesafede çalışabiliyor?

- Tanımlanan mesafe, sadece dış mekanda ve açık havada geçerlidir.

Ana ünitem neden 24 saatten daha az bir süre çalışıyor?

- Ana ünite ilk 4 sefer şarj edildiğinde, çalışma süresi 24 saatten daha azdır. Şarj edilebilir piller, en az 4 kez şarj edilip boşaldıktan sonra ancak tam kapasitelerine ulaşırlar.
- Ses seviyesini ve mikrofon hassasiyetini azaltın.

Ana ünitenin şarj olması neden 8 saatten fazla sürüyor?

- İlk kez veya uzun bir süre sonra ilk kez yapılan şarjın süresi 10 saattir.
- Şarj sırasında ana üniteyi kapatın.

Elektrik kesintisi durumunda ne olur?

- Ana ünite yeterli bir şekilde şarj edilmişse ve bebek ünitesinde piller varsa, bebek monitörü elektrik kesintisi sırasında da çalışmaya devam eder.

Ana üniteyi şarj bağlantı istasyonuna koyduğumda ana ünitenin LCD ekranında neden pil simgesi görünmüyor?

- Ana üniteyi şarj bağlantı istasyonuna koyduğunuzda şarj gösterge ışığı kırmızı yanarak ana ünitenin şarj edildiğini gösterir. Ana ünite şarj edilirken de pil simgesinin görünmesi zaman alabilir; şarj durumunu gösteren pil şarj simgesinin LCD ekranda görünmesi bazen bir saat sürebilir.

Şarj bağlantı istasyonuna koyduğumda ana ünite neden açılmıyor?

- Pil bitmiş olabilir. Bebek monitörünü tekrar kullanabilmek için bir saat kadar beklemeniz gerekebilir. Böyle bir durumda, kullanmadan önce pili tam olarak şarj etmenizi öneririz.

Philips Consumer Lifestyle

DOC-SCD536

(Report No. / Numéro du Rapport)

2011

(Year in which the CE mark is affixed / Année au cours de laquelle le marquage CE a été apposé)

EC DECLARATION OF CONFORMITY

(DECLARATION DE CONFORMITE CE)

We / Nous, PHILIPS CONSUMER LIFESTYLE B.V.

(Name / Nom de l'entreprise)

TUSSENDIEPEN 4, 9206 AD DRACHTEN, THE NETHERLANDS

(address / adresse)

Declare under our responsibility that the electrical product(s):

(Déclarons sous notre propre responsabilité que le(s) produit(s) électrique(s):)

Philips

(brand name, nom de la marque)

SCD526, SCD536

(Type version or model, référence ou modèle)

Baby Monitor

(product description, description du produit)

To which this declaration relates is in conformity with the following harmonized standards:

(Auquel cette déclaration se rapporte, est conforme aux normes harmonisées suivantes)

(title, number and date of issue of the standard / titre, numéro et date de parution de la norme)

EN 60950-1:2006+A11:2009

EN 62311:2008

EN 301 489-1 V1.8.1

EN 301 489-6 V1.3.1

EN 301 406 V2.1.1

EN 62018:2003

Following the provisions of :

(Conformément aux exigences essentielles et autres dispositions pertinentes de:)

1999/5/EC (R&TTE Directive) (Directive R&TTE 1999/5/CE)

2009/125/EC (ErP Directive)

- 278/2009/EC

- 1275/2008/EC

And are produced under a quality scheme at least in conformity with ISO 9001 or CENELEC Permanent Documents

(Et sont fabriqués conformément à une qualité au moins conforme à la norme ISO 9001 ou aux Documents Permanents CENELEC)

The Notified Body INTERTEK, NB 0979

(L'Organisme Notifié) (Name and number/ nom et numéro)

performed

(a effectué)

Expert Opinion

(description of intervention /
description de l'intervention)

Remarks:

(Remarques:)

Drachten, The Netherlands, Jan. 14, 2011

(place, date / lieu, date)

A. Speelman, CL Compliance manager

(signature, name and function / signature, nom et fonction)

