

Always here to help you

Register your product and get support at
www.philips.com/welcome

SCD560

Question?
Contact
Philips



EN	User manual	3	IT	Manuale utente	150
DA	Brugervejledning	23	NL	Gebruiksaanwijzing	171
DE	Benutzerhandbuch	43	NO	Brukerhåndbok	192
EL	Εγχειρίδιο χρήσης	64	PT	Manual do utilizador	212
ES	Manual del usuario	88	SV	Användarhandbok	234
FI	Käyttöopas	109	TR	Kullanım kılavuzu	254
FR	Mode d'emploi	128	AR	دليل المستخدم	292

PHILIPS

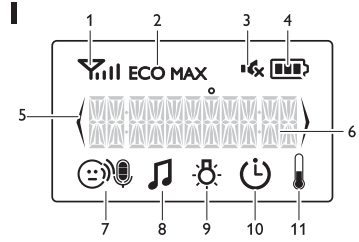

II

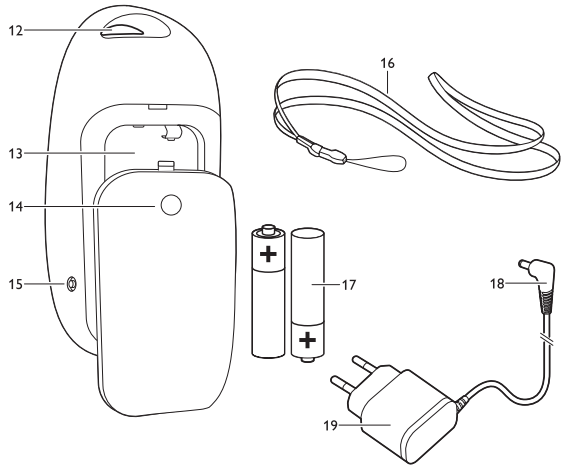
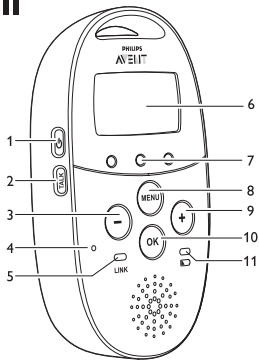

III

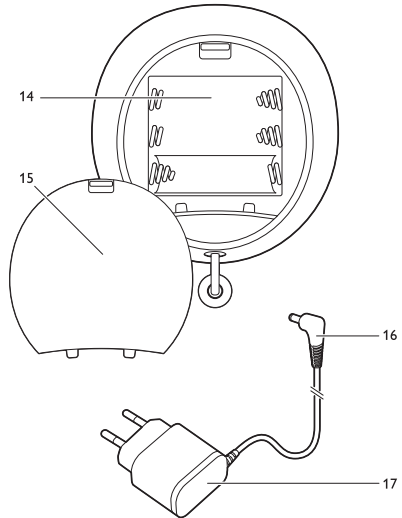
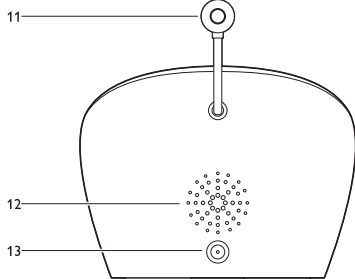
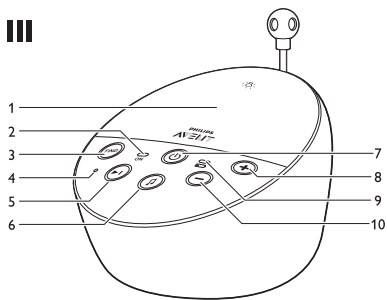

Table of contents

1	Introduction	3
2	Product overview	3
3	Preparing for use	4
3.1	Baby unit	4
3.2	Parent unit	5
4	Using the baby monitor	6
4.1	Positioning the baby monitor	6
4.2	Linking parent unit and baby unit	7
5	Functions and feedback on the baby unit	8
5.1	Nightlight	8
5.2	Lullaby function	8
5.3	Paging the parent unit	9
5.4	Battery status light	10
6	Functions and feedback on the parent unit	10
6.1	Volume	10
6.2	Talk function	11
6.3	Battery status indications	11
6.4	Signal strength indicator	13
6.5	Reset	13
7	Menu of the parent unit	14
7.1	Navigating the menu	14
7.2	Sensitivity	14
7.3	Eco Max mode	15
7.4	Nightlight	16
7.5	Lullaby	16
7.6	Feed timer	17
7.7	Temperature	17
7.8	Clock	18
7.9	Language	18
8	Neck strap	19
9	Cleaning and maintenance	19

10	Storage	19
11	Ordering accessories	19
12	Guarantee and support	20
13	Frequently asked questions	20

1 Introduction

Congratulations on your purchase and welcome to Philips AVENT! To fully benefit from the support that Philips AVENT offers, register your product at www.philips.com/welcome. Philips AVENT is dedicated to producing caring, reliable products that give parents the reassurance they need. This Philips AVENT baby monitor provides round-the-clock support by ensuring you can always hear your baby clearly without any distracting noise. The DECT technology guarantees zero interference and a crystal clear sound between the baby unit and the parent unit. The temperature sensor enables you to monitor the temperature in your baby's room, and offers you personalised settings to help keep your baby's room comfortable.

2 Product overview

- **I Display**
 - 1 Signal strength indicator
 - 2 Eco Max indicator
 - 3 Mute symbol
 - 4 Battery status indicator
 - 5 Navigation arrow
 - 6 Message field
 - 7 Microphone sensitivity indicator
 - 8 Lullaby symbol
 - 9 Nightlight symbol
 - 10 Timer symbol
 - 11 Temperature symbol

• II Parent unit

- 1 On/off button
- 2 TALK button
- 3 - button
- 4 Microphone
- 5 'link' light
- 6 Display
- 7 Sound level lights
- 8 MENU button
- 9 + button
- 10 Battery status light
- 11 OK button
- 12 Handgrip/attachment hole for neck strap
- 13 Compartment for rechargeable batteries
- 14 Lid of compartment for rechargeable batteries
- 15 Socket for small plug of adapter
- 16 Neck strap
- 17 Rechargeable batteries
- 18 Small plug of adapter
- 19 Adapter

• III Baby unit

- 1 Nightlight and nightlight on/off button
- 2 Power-on light
- 3 FIND button
- 4 Microphone
- 5 Next lullaby button
- 6 Lullaby play/stop button
- 7 On/off button
- 8 Volume + button
- 9 Battery status light
- 10 Volume - button
- 11 Temperature sensor
- 12 Loudspeaker
- 13 Socket for small plug of adapter
- 14 Compartment for non-rechargeable batteries
- 15 Lid of compartment for non-rechargeable batteries
- 16 Small plug of adapter
- 17 Adapter

3 Preparing for use

IMPORTANT: Read the safety instructions carefully before you use the baby monitor and keep them for future reference.

3.1 Baby unit

Use the baby unit from the mains. To guarantee automatic power backup in case of mains failure, we advise you to insert non-rechargeable batteries.

3.1.1 Mains operation

- 1 Put the adapter in a wall socket and insert the small appliance plug into the baby unit.

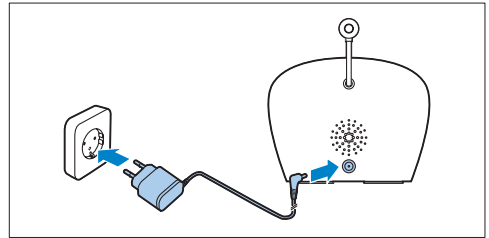

3.1.2 Placing the non-rechargeable batteries

In case of mains failure the baby unit can run on four 1.5V R6 AA alkaline batteries (not included). Do not use rechargeable batteries. The baby unit does not have a charging function and rechargeable batteries discharge slowly when they are not in use.

⚠ Warning:

Unplug the baby unit and make sure your hands and the unit are dry when you insert non-rechargeable batteries.

⊖ Note:

We advise you to use the baby unit on mains power, as the baby unit has a limited operating time when you use it on non-rechargeable alkaline batteries. The operating time on non-rechargeable batteries is 24 hours.

- 1 Push the lock to release the lid of the compartment for non-rechargeable batteries and remove the lid.

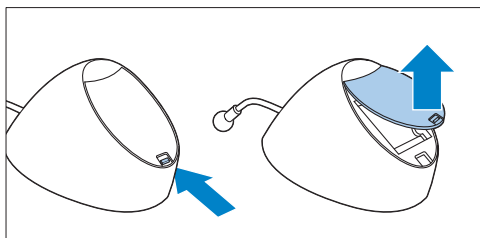

- 2 Insert four non-rechargeable batteries.

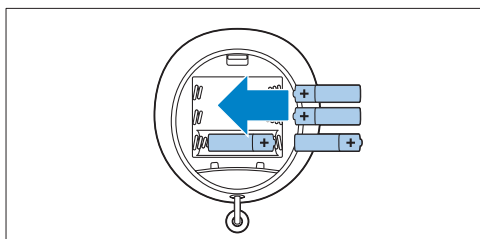

Note:

Make sure the + and - poles point in the right direction.

- 3 To reattach the lid, first insert the lugs into the openings in the rim of the compartment for non-rechargeable batteries.

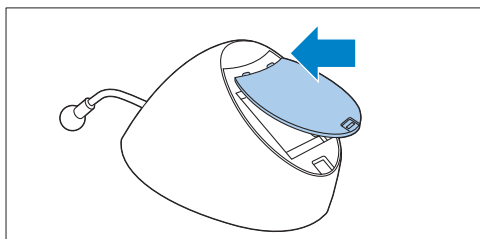

- 4 Then push down the lid until the lock closes with a click.

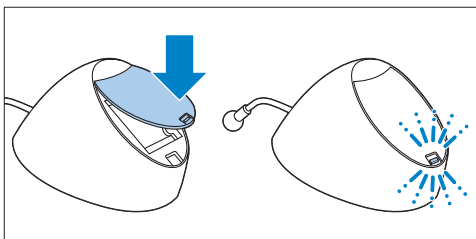

3.2 Parent unit

The parent unit runs on two rechargeable batteries that are supplied with the baby monitor.

3.2.1 Inserting the rechargeable batteries

- 1 Slide the lid of the compartment for the rechargeable batteries off the parent unit.

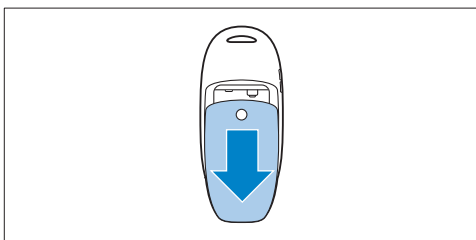

- 2 Insert the rechargeable batteries.

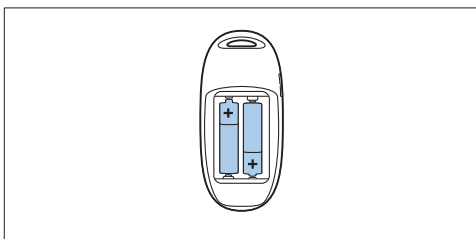

Note:

Make sure the + and - poles of the batteries point in the right direction.

- Slide the lid of the compartment for the rechargeable batteries back onto the parent unit. Push the lid home until it locks into place with a click.

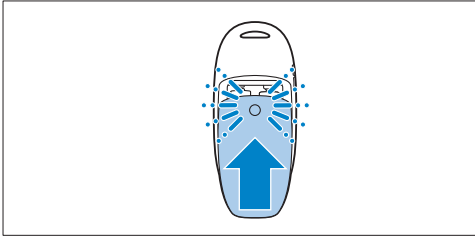

3.2.2 Charging the parent unit

Charge the parent unit before you use it for the first time or when the parent unit indicates that the batteries are low.

Important: You have to charge the parent unit for the full 10 hours to have a cordless operating time of 18 hours.

- Put the adapter in a wall socket and insert the small appliance plug into the parent unit.

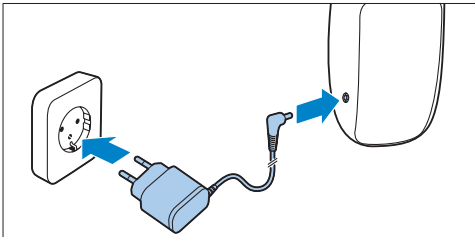

- The display goes on and the battery status indications show that the parent unit is charging. For battery status indications, see 'Battery charge indications' in chapter 'Functions and feedback on the parent unit'.

- Leave the parent unit connected to the mains until the rechargeable batteries are fully charged.

Note:

When you start using the baby monitor, it takes four charge and discharge cycles before the rechargeable batteries reach their full capacity.

4 Using the baby monitor

4.1 Positioning the baby monitor

Warning:

Keep the baby unit out of the reach of the baby. Never place the baby unit inside or mount it on the baby's bed or playpen.

- Because the cord of the baby unit presents a potential strangulation hazard, make sure that the baby unit and its cord are at least 1 metre/3.5 feet away from your baby.

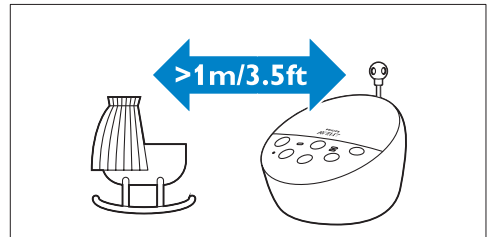

- To prevent a high-pitched sound from one or both units, make sure the parent unit is at least 1 metre/3.5 feet away from the baby unit.

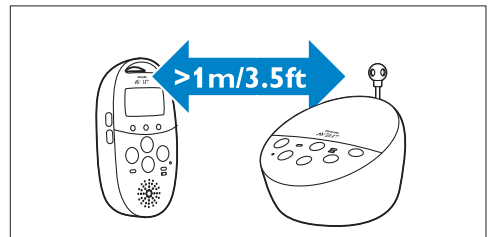

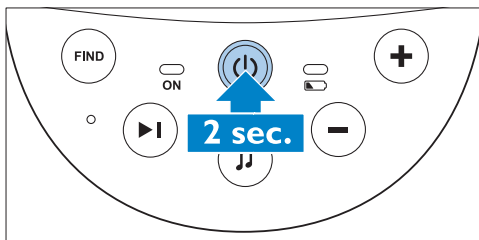

4.2 Linking parent unit and baby unit

- 1 Press and hold the on/off button  on the baby unit for 2 seconds.

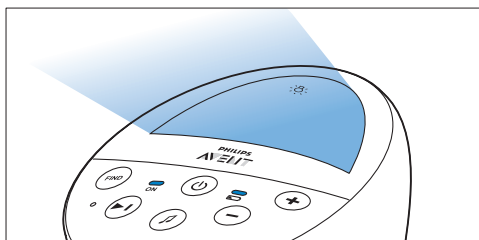

- The nightlight, the battery status light and the power-on light go on briefly.



- 2 Press and hold the on/off button  on the parent unit for 2 seconds.

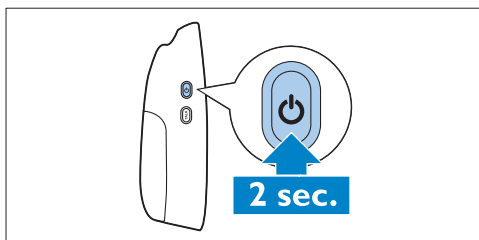

- The display goes on and briefly displays all indicators and symbols. Then the indicators and symbols fade out and the battery status indicator appears.

Note:

When you switch on the parent unit for the first time or after a reset, you have to select your preferred display language (see 'Language' in chapter 'Menu of the parent unit').

- The 'link' light on the parent unit starts flashing red and the message 'LINKING' appears on the display.

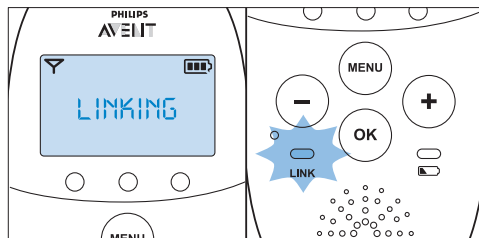

- When the parent unit and baby unit are linked, the 'link' light turns solid green. The signal strength indicator and the message 'LINKED' appear on the display.

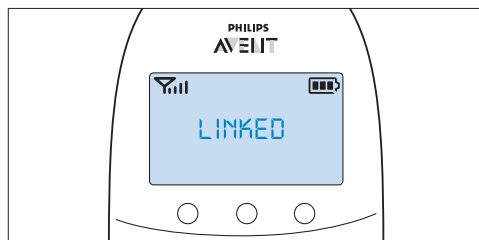

- If no connection is established within 10 seconds, the message 'NOT LINKED' on the display alternates with 'LINKING'. If still no connection is established after 30 seconds, the parent unit starts to beep and only the message 'NOT LINKED' is shown.

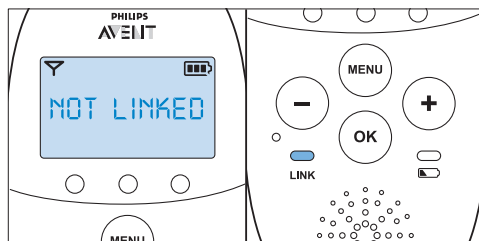

What to do if no link is established

- The parent unit may be out of range of the baby unit. Place the parent unit closer to the baby unit, but not closer than 1 metre/3.5 feet.
- The baby unit or the parent unit may lose connection because it is too close to another DECT appliance (e.g. a cordless phone). Switch off this DECT appliance or place the unit further away from this appliance.
- The baby unit may be switched off. Switch on the baby unit.

4.2.1 Operating range

- The operating range is 330 metres/1000 feet outdoors and up to 50 metres/150 feet indoors.
- The operating range of the baby monitor varies depending on the surroundings and factors that cause interference. Wet and moist materials cause so much interference that the range loss is up to 100%. For interference from dry materials, see table below

Dry materials	Material thickness	Loss of range
Wood, plaster; cardboard, glass (without metal, wires or lead)	< 30cm (12in)	0-10%
Brick, plywood	< 30cm (12in)	5-35%
Reinforced concrete	< 30cm (12in)	30-100%
Metal grilles or bars	< 1cm (0.4in)	90-100%
Metal or aluminium sheets	< 1cm (0.4in)	100%

5 Functions and feedback on the baby unit

5.1 Nightlight

The nightlight produces a soft glow that comforts your baby.

- 1 Press the nightlight on/off button on the baby unit to switch on the nightlight.

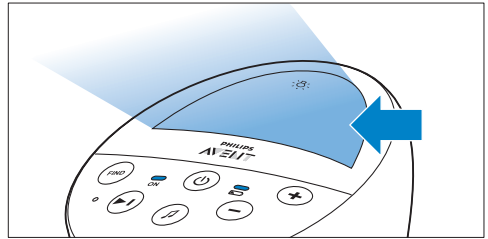

- appears on the display of the parent unit.
- 2 Press the nightlight on/off button again to switch off the nightlight.
- *The nightlight dims gradually before it goes out completely.*
- disappears from the display of the parent unit.

5.2 Lullaby function

- 1 Press the lullaby play/stop button on the baby unit to play the last selected lullaby.

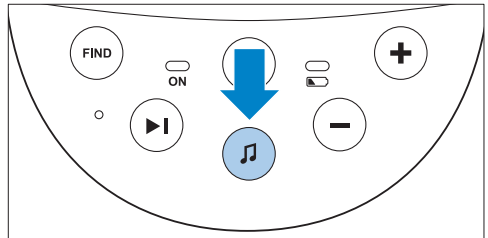

- *The selected lullaby repeats for 15 minutes.*
- *If no lullaby was selected before, lullaby 1 is played.*

- 2** Press the next lullaby button ►| to select another lullaby from the list.

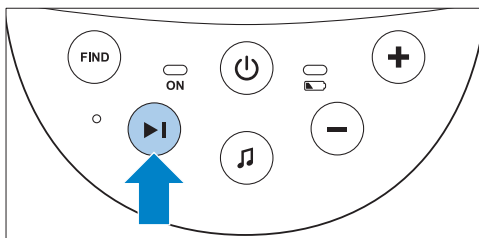

- If no lullaby is playing, the last selected lullaby starts playing when you press the next lullaby button ►|.
- When you press the next lullaby button ►| while a lullaby is playing, the next lullaby starts playing.

- 3** To adjust the sound level of the lullaby, press the volume + or the volume - button on the baby unit.

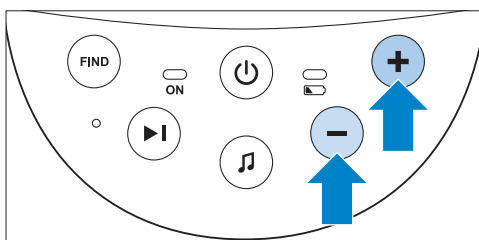

Note:

You can only set the loudspeaker volume on the baby unit when a lullaby is playing. If you have set the volume for the lullaby higher on the baby unit, the sound will also be louder when you use the talk function on the parent unit.

- 4** To stop lullaby playing, press the lullaby play/stop button 🎵 on the baby unit.

5.3 Paging the parent unit

If you have lost the parent unit, you can use the FIND button on the baby unit to locate the parent unit.

Note:

The paging function only works when the parent unit is switched on.

- 1** Press the FIND button on the baby unit.

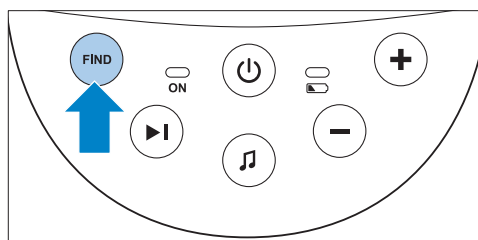

- The message 'PAGING' appears on the display of the parent unit and the parent unit produces a paging alert tone.

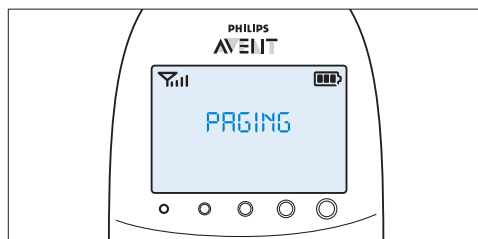

- 2** To stop the paging alert tone, press the FIND button on the baby unit again or press any button on the parent unit.

Note:

The paging alert tone stops automatically after 2 minutes.

5.4 Battery status light

- 1 The battery status light is solid green when the baby unit runs on battery power and the batteries contain enough energy.

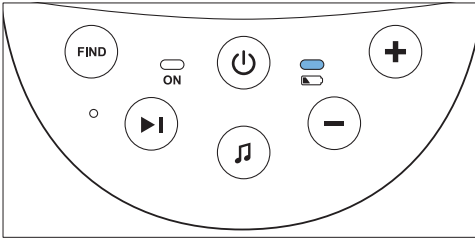

- 2 The battery status light flashes red quickly when the batteries run low while the baby unit is running on battery power:

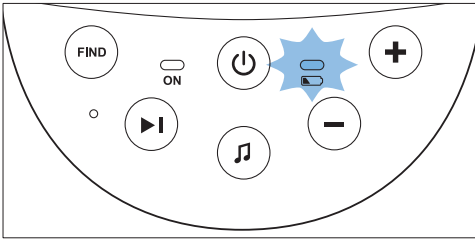

- Replace the batteries when they run low.
- If the batteries run out of power while the baby unit is running on battery power, the baby unit switches off and the parent unit loses connection with the baby unit.

Note:

We advise you to use the baby unit on mains power, as the baby unit has a limited operating time when you use it on non-rechargeable alkaline batteries. The operating time on non-rechargeable batteries is 24 hours.

6 Functions and feedback on the parent unit

6.1 Volume

The volume can be set if the menu is not active. There are seven volume levels and a 'volume off' setting.

6.1.1 Setting the volume level

- 1 Press the + button or the - button once.
 - *The current volume level appears on the display.*
- 2 Press the + button to increase the volume or press the - button to decrease the volume.
 - *The parent unit beeps at every volume step.*
 - *At maximum volume, the parent unit gives two beeps.*

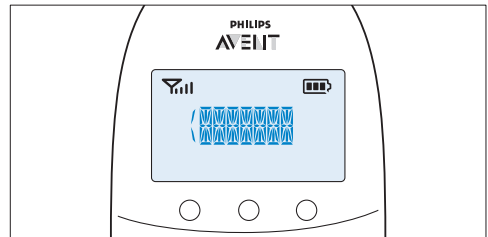

- *If no button is pressed for more than 2 seconds, the volume level indication disappears and the volume setting is saved.*

6.1.2 Volume off

Below the lowest volume setting, there is a 'volume off' setting.

- 1 Press the + button or the - button once.
 - *The current volume level appears on the display.*

- 2 Press and hold the - button for more than 2 seconds to set the volume to off.
 - The message 'MUTE' and the mute symbol appear on the display.

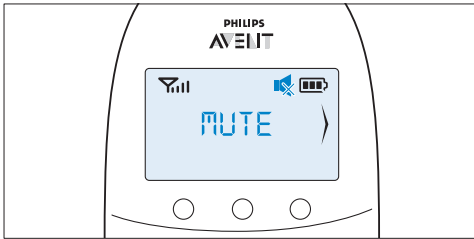

Note:

If the volume is off, only the sound level lights show that the baby produces sounds.

6.2 Talk function

You can use the TALK button on the parent unit to talk to your baby (e.g. to comfort your baby).

- 1 Press and hold the TALK button and talk clearly into the microphone on the front of the parent unit from a distance of 15-30cm (0.5-1ft).

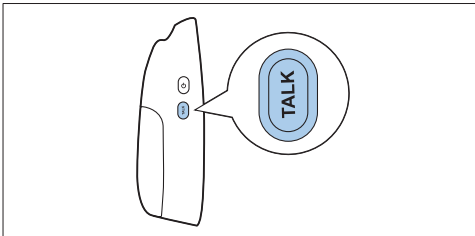

Note:

If you have set the volume for the lullaby higher on the baby unit, the sound will also be louder when you use the talk function on the parent unit.

- The 'link' light starts flashing green and the message 'TALK' appears on the display.

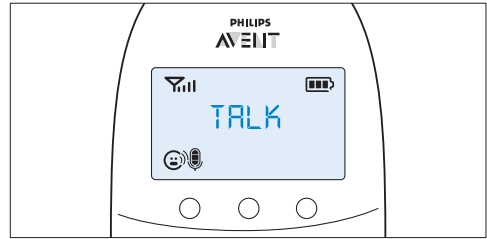

- 2 Release the TALK button when you have finished talking.

6.3 Battery status indications

The battery charge status is indicated on the display by the battery status indicator and by text messages.

6.3.1 Battery low

When the rechargeable batteries are low, the remaining operating time is at least 30 minutes if the baby monitor works in normal mode at the highest settings.

- 1 The battery status indicator on the display is empty and flashes.
- 2 The message 'BATTERY LOW' appears on the display.

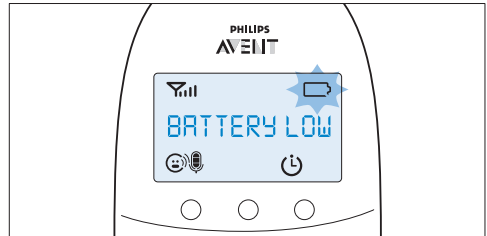

- 3 The battery status light flashes red slowly.
- 4 The parent unit beeps every 10 seconds in the first 3 minutes. Then it continues to beep every minute.

6.3.2 Battery empty

- 1 If the rechargeable batteries are almost empty, the battery status light flashes red quickly,

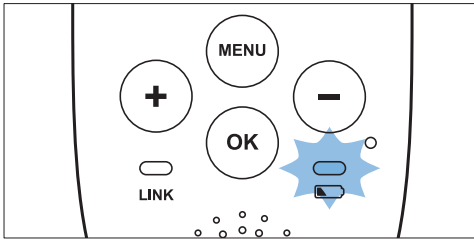

- 2 If you do not connect the parent unit to the mains, the following happens in succession:
 - 1 The link with the baby unit is lost.
 - 2 The display goes out.
 - 3 The parent unit switches off.

Note:

If you switch on the parent unit when its rechargeable batteries are almost empty, the display goes on. The message 'BATTERY LOW' appears on the display for 2 seconds before the parent unit switches off.

6.3.3 Charging

Insert the small plug in the parent unit and put the adapter in a wall socket. When the parent unit charges, the following happens in succession:

- 1 The display goes on for 4 seconds and the text 'CHARGING' appears on the screen for 2 seconds.
- 2 The battery status light is solid green when the parent unit is connected to the mains.
- 3 The first segment in the battery status indicator starts flashing to indicate that the rechargeable batteries are charging.

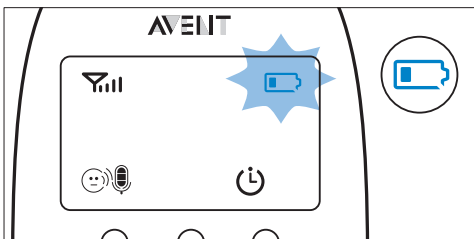

- 4 The second segment in the battery status indicator starts flashing when the rechargeable batteries are charged to more than 30% of their capacity.

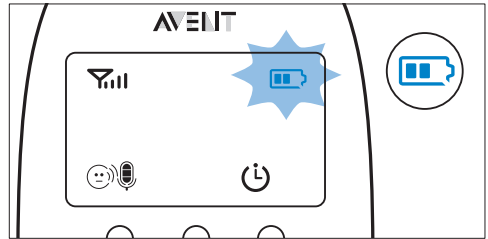

- 5 The third segment in the battery status indicator starts flashing when the rechargeable batteries are charged to more than 50% of their capacity.

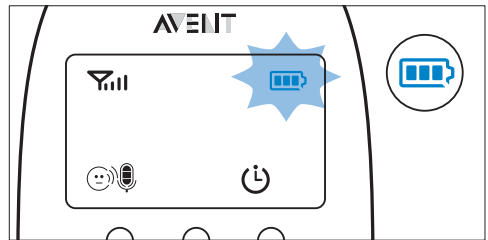

- 6 When the rechargeable batteries are full, the following happens:
 - The third segment in the battery status indicator stops flashing.
 - The display goes on for 4 seconds and the message 'BATT FULL' appears on the display.

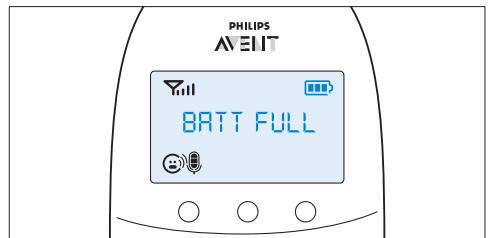

- The battery status light turns solid green.

- 7** Disconnect the parent unit from the mains. It is now ready for cordless use.

Note:

You can charge the parent unit when it is switched off. In that case only the battery status indicator is visible.

Note:

If the rechargeable batteries run low very quickly, they have reached the end of their life and you have to replace them. To order new rechargeable batteries, see chapter 'Ordering accessories'.

6.4 Signal strength indicator

6.4.1 In Smart Eco mode

Smart Eco mode is the standard operating mode. In this mode, the strength of the DECT signal depends on the distance between the baby unit and the parent unit.

- If the signal strength indicator has 4 bars, the connection between the baby unit and the parent unit is excellent.
- If the signal strength indicator has 1 bar or no bar at all, the transmission signal from the baby unit is very weak or not available. Take the parent unit closer to the baby unit to get a better signal.

6.4.2 In Eco Max mode

In this mode, the DECT signal from the baby unit to the parent unit is switched off.

- The signal strength indicator has no bar at all when the baby unit has switched off its DECT signal, even when the parent unit is within range of the baby unit.
- When the baby unit starts to transmit a DECT signal because the baby is making a sound, the display goes on and the signal strength indicator shows the quality of the connection between baby unit and parent unit.
- For more information on the Eco Max mode, see 'Eco Max mode' in chapter 'Menu of the parent unit'.

6.5 Reset

This function allows you to reset the parent unit and the baby unit to the factory default settings.

- 1** Switch off the unit.
- 2** Press and hold the - button.
- 3** Switch on the unit again while holding the - button.

6.5.1 Default settings

Parent unit

- Language: English
- Loudspeaker volume: 3
- Microphone sensitivity: 3
- Temperature alert: off
- 'Temperature low' alert: 14°C (57°F)
- 'Temperature high' alert: 35°C (95°F)
- Temperature scale: Celsius
- Eco Max mode: off
- Feed timer: 02:00
- Feed timer: Stop
- Clock: hidden

Baby unit

- Loudspeaker volume: 4
- Nightlight: off
- Lullaby: off (lullaby 1 selected)

7 Menu of the parent unit

All functions described in the following sections can be operated through the menu of the parent unit.

7.1 Navigating the menu

Note:

Some menu functions only work when the baby unit and the parent unit are linked.

- 1 Press the MENU button to open the menu.

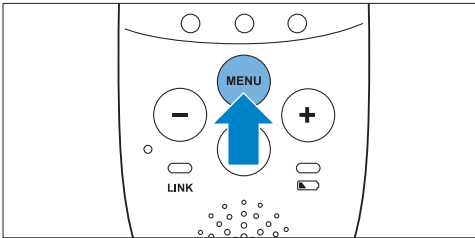

- The first menu option appears on the display.

- 2 Use the + button to go to the next option or the - button to go to the previous option.

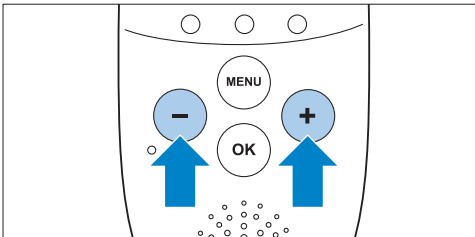

Note:

The arrow on the display indicates in which direction you can navigate.

- 3 Press the OK button to confirm your selection.

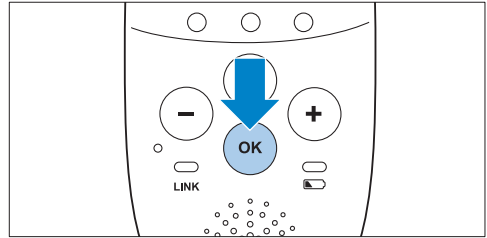

Note:

Press the MENU button if you want to leave the menu without making any changes. If there is no input in the menu for more than 20 seconds, the menu closes automatically.

7.2 Sensitivity

This option in the parent unit menu allows you to set the microphone sensitivity on the baby unit. The microphone sensitivity determines what noise level the baby unit picks up, e.g. you will want to hear when your baby cries, but you may be less interested in its babbling.

- 1 Select 'Sensitivity' in the menu with the + and - buttons and press OK to confirm.

- 2 Use the + and - buttons to increase or decrease the microphone sensitivity. The sensitivity indication on the display has four segments.

- If all four segments are filled, the sensitivity is at its highest level.

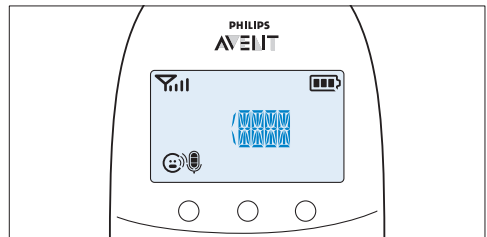

- If all segments are empty, the sensitivity is at its lowest.

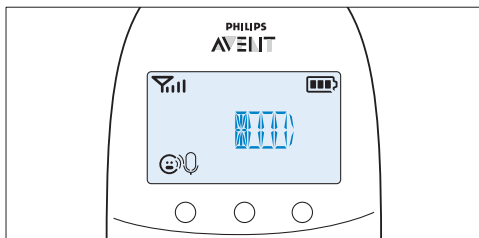

- 3** Press OK to confirm the setting.

7.2.1 Sensitivity levels and indications

Icon	Sensitivity	Description
	highest	Hear everything from your baby. The speaker of the parent unit is continuously on.
	high	Hear all sounds from soft babbling and louder. If your baby does not make any sound, the speaker of the parent unit is off.
	medium	Hear sounds from soft cries and louder. If your baby makes softer sounds, the speaker of the parent unit does not go on.
	low	The speaker of the parent unit only goes on if the baby makes loud sounds, for instance because it is crying.

7.3 Eco Max mode

This baby monitor has a built-in Smart Eco mode that automatically reduces the DECT signal from the baby unit as the distance between parent unit and baby unit becomes shorter. By reducing radio transmission, it helps to save energy.

If you want to save even more energy and to stop radio transmission, activate the Eco Max mode in the menu of the parent unit. In this mode, the DECT signal of the baby unit is switched off. As soon as the baby makes a sound, the DECT signal of the baby unit automatically switches on again.

! Caution:

In Eco Max mode, the parent unit receives feedback from the baby unit with a delay. When your baby makes a sound, the baby unit first has to reactivate radio transmission before it can send feedback to the parent unit.

7.3.1 Please note the following:

- Before you select Eco Max mode, make sure that the parent unit and baby unit are within operating range, see section 'Operating range' in chapter 'Using the baby monitor'. In Eco Max mode you do not receive feedback when the parent unit is out of range of the baby unit. You can check the link by pressing any button on the parent unit.
- If there is no radio transmission from the baby unit to the parent unit in Eco Max mode, the sound level lights on the parent unit are off. The sound level lights go on when the baby unit reactivates radio transmission because the baby makes a sound above the selected sensitivity level.
- If you want to operate the baby monitor in Eco Max mode, make sure that the sensitivity level is set between 1 and 3. If the sensitivity level is set to level 4, the baby unit does not switch off radio transmission in Eco Max mode.

7.3.2 Activating Eco Max mode

- 1 Select 'Eco Max' in the menu with the + and - buttons and press OK to confirm.
- 2 When the display shows 'Turn On', press OK to switch on the Eco Max mode.
- 3 The warning message 'No alert if out of range, OK?' appears on the display. Press OK to confirm.

Note:

The warning message scrolls across the display twice. If you do not press OK, the parent unit leaves the menu and the Eco Max mode remains off.

- *The Eco Max indication flashes on the display. The 'link' light flashes green slowly when the baby unit does not transmit any signals to the parent unit.*

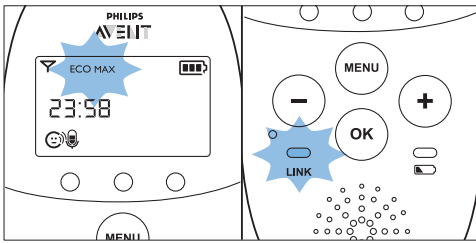

- *When the parent unit receives a signal from the baby unit because radio transmission has been reactivated, the 'link' light turns solid green.*

7.3.3 Deactivating Eco Max mode

- 1 Press the MENU button
- 2 Use the + and - buttons to select 'Eco Max' and press OK to confirm.
- 3 When the display shows 'Turn Off', press OK to confirm.

7.4 Nightlight

This option in the parent unit menu allows you to switch the nightlight on the baby unit on and off.

- 1 Select 'Nightlight' in the menu with the + and - buttons.
- 2 Press OK to choose 'Turn On'.
 - *The nightlight symbol  appears on the display.*

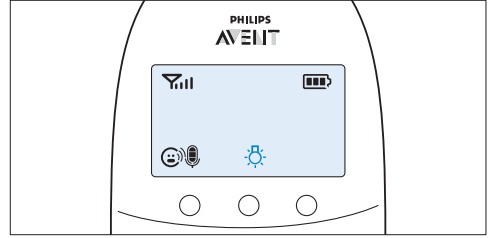

- 3 When the nightlight is on and you want to switch it off, press OK to choose 'Turn Off'.
 - *The nightlight symbol  disappears from the display.*

7.5 Lullaby

This option in the parent unit menu allows you to choose and play one or more lullabies on the baby unit and also to stop playing lullabies.

7.5.1 Selecting a lullaby

- 1 Select 'Lullaby' in the menu with the + and - buttons.
- 2 Press OK to confirm.
 - Press OK again to play the first lullaby.
 - Use the + and - buttons to select one of the lullabies or 'Play all'.
 - *The display shows the lullaby symbol and the number of the lullaby that is playing.*

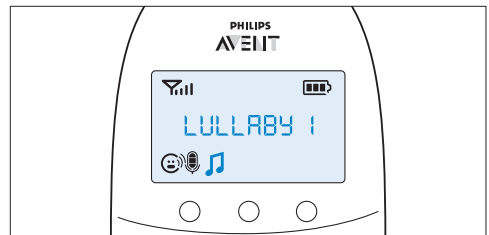

- *The selected lullaby repeats continuously for 15 minutes, unless you use the + and - buttons to select 'stop' in the menu.*
- *If you select 'Play all', all pre-stored lullabies are played for 15 minutes. The display shows the number of the lullaby that is playing.*

7.5.2 Stopping lullaby playing

- 1 Press the MENU button and select 'lullaby'.
- 2 Use the + and - buttons to select 'Stop' and press OK to confirm.

7.6 Feed timer

You can set the feed timer to alert you that it is time to feed your baby. The timer can be set from 1 minute to 23 hours and 59 minutes.

7.6.1 Setting and using the feed timer

- 1 Select 'FeedTimer' in the menu with the + and - buttons and press OK to confirm.
- 2 Select 'SetTimer' with the + and - buttons. Press OK start setting the timer.
 - *The hour indication starts flashing on the display.*
- 3 Set the hour and press OK to confirm.
 - *The minutes indication starts flashing on the display.*
- 4 Set the minutes and press OK to confirm.
- 5 Select 'xx:xx Start' with the + and - buttons. Press OK to confirm.
 - *The timer symbol appears on the display.*

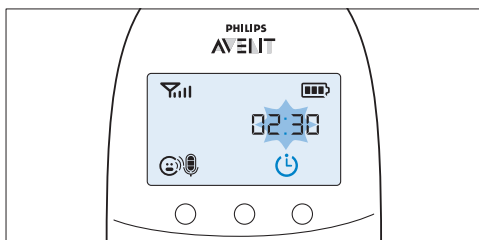

- *The timer starts counting down.*

- 6 When the timer has reached 00:00, the feed timer alert goes off, the timer symbol starts flashing on the display and the message 'TIMER END' scrolls across the display.

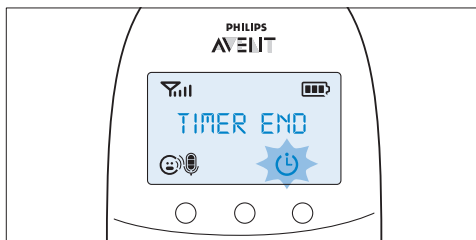

- 7 Press any key to stop the alert. If you do not stop the alert, it stops automatically after 2 minutes.

7.6.2 Repeat the feed timer

- 1 After step 5 in 'Setting and using the feed timer', select 'Repeat' with the + and - buttons. Press OK to confirm.
- 2 Choose 'Repeat ON' or 'Repeat OFF' and press OK to confirm.
- 3 Select 'xx:xx Start' with the + and - buttons and press OK to activate the feed timer repeat function.
- 4 When you press any key to stop the feed timer alert or if the alert stops automatically after 2 minutes, the feed timer starts counting down again.

7.6.3 Stopping the timer

- 1 Press the menu button and select 'Feed Timer'.
- 2 Use the + and - buttons to select 'Stop' and press OK to confirm.

7.7 Temperature

A baby sleeps comfortably at a temperature between 16°C/61°F and 20°C/68°F. You can set a minimum and a maximum temperature range. You can also set a temperature alert to warn you that the temperature is outside the set range.

- 1 Select 'Temperature' in the menu with the + and - buttons and press OK to confirm.
- 2 Select 'Temp Range' with the + and - buttons and press OK to confirm.
 - *The minimum temperature indication starts flashing on the display.*
- 3 Use the + and - buttons to set the minimum temperature range between 10°C/50°F and 19°C/66°F. Press OK to confirm.
 - *The maximum temperature indication starts flashing on the display.*
- 4 Use the + and - buttons to set the maximum temperature range between 22°C/72°F and 37°C/99°F. Press OK to confirm.
- 5 Select 'Alert' with the + and - buttons. Press OK to confirm and to start setting the temperature alert.
 - *The message 'Alert' appears on the display.*
- 6 Select 'Alert ON' or 'Alert OFF'. Press OK to confirm.
 - *If you choose 'Alert On', the temperature alert symbol appears on the display.*
- 7 Select 'Temp Scale' with the + and - buttons. Press OK to confirm and to start setting the temperature scale.
- 8 Select 'Celsius' or 'Fahrenheit' and press OK to confirm.
 - *The temperature in the set scale appears on the display.*

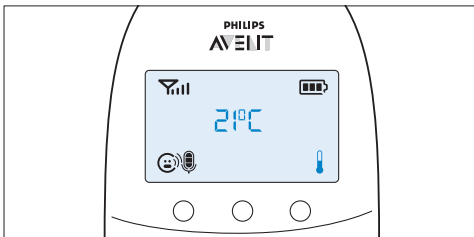

- *If the temperature is outside the set range, the temperature alert symbol on the display flashes and the message 'TOO HOT' or 'TOO COLD' appears on the display. If you set the alert to on, the parent unit also beeps.*

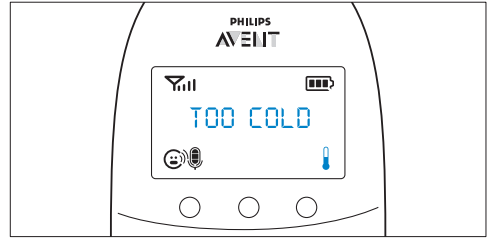

7.8 Clock

The default setting for the clock is hidden. You can choose to show the clock and set the clock time in the menu of the parent unit.

- 1 Select 'Clock' in the menu with the + and - buttons and press OK to confirm.
- 2 Use the + or - button to select 'Show Time' and press OK to confirm.
- 3 Select 'Set Time' with the + and - buttons. Press OK to confirm and to start setting the clock.
 - *The hour indication starts flashing on the display.*
- 4 Set the hour and press OK to confirm.
 - *The minutes indication starts flashing on the display.*
- 5 Set the minutes and press OK to confirm.
 - *The clock time alternates with other indications in the message field of the display.*

7.9 Language

You can use this menu option to change the language setting.

- 1 Select 'Language' in the menu with the + and - buttons and press OK to confirm.

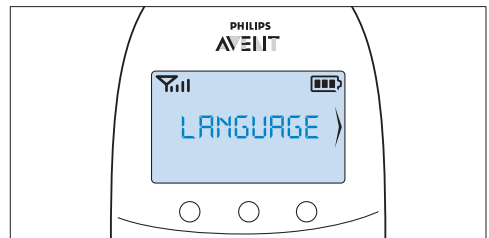

- 2 Use the + and - buttons to select your language and press OK to confirm.

Note:

This option automatically appears on the display when you switch on the parent unit for the first time and after a reset.

8 Neck strap

A convenient neck strap is supplied with the baby monitor. It allows you to carry the parent unit around with you.

8.0.1 Connecting the neck strap

- 1 Insert the end loop of the neck strap through the opening at the top of the parent unit.

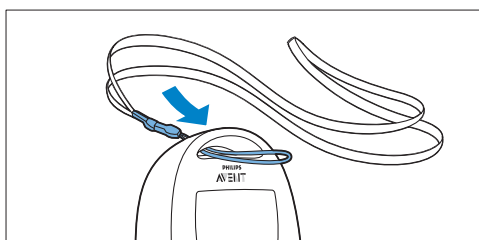

- 2 Thread the neck strap through the end loop and pull the neck strap tight.

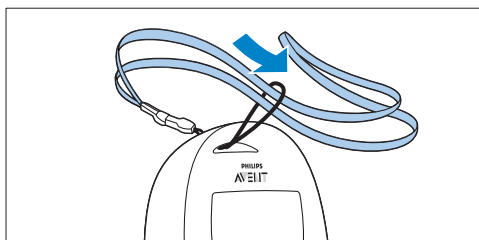

8.0.2 Disconnecting the neck strap

- 1 Pass the neck strap through the end loop.
- 2 Pull the end loop out of the opening at the top of the parent unit.

9 Cleaning and maintenance

⚠ Warning:

Do not immerse the parent unit and the baby unit in water and do not clean them under the tap.

⚠ Warning:

Do not use cleaning spray or liquid cleaners.

- 1 Unplug the baby unit if it is connected to the mains.
- 2 Clean the parent unit and the baby unit with a dry cloth.
- 3 Clean the adapters with a dry cloth.

10 Storage

If you are not going to use the baby monitor for some time, do the following:

- Remove the non-rechargeable batteries from the baby unit.
- Remove the rechargeable batteries from the parent unit.
- Store the parent unit, the baby unit and the adapters in a cool and dry place.

11 Ordering accessories

To buy accessories or spare parts, visit www.shop.philips.com/service or go to your Philips dealer. You can also contact the Philips Consumer Care Centre in your country (see the worldwide guarantee leaflet for contact details).

12 Guarantee and support

If you need information or support, please visit the Philips website at www.philips.com/support or read the separate worldwide guarantee leaflet.

13 Frequently asked questions

This chapter lists the questions most frequently asked about the appliance. If you cannot find the answer to your question, visit www.philips.com/support for more frequently asked questions or contact the Consumer Care Centre in your country.

What is Eco Max mode? How does this mode help the environment?

- The Eco Max mode has been developed to enable you to reduce the energy consumption of your baby monitor. When you monitor your baby from a small distance, you can activate the Eco Max mode. By switching on the Eco Max mode, your baby monitor uses less energy and is therefore more environment-friendly.

Why don't the power-on light of the baby unit and the 'link' light of the parent unit come on when I press the on/off buttons of the units?

- Perhaps the rechargeable batteries of the parent unit are empty and the parent unit is not plugged in. Insert the small appliance plug into the parent unit and put the adapter in a wall socket. Then press the on/off button to establish connection with the baby unit.
- Perhaps the non-rechargeable batteries of the baby unit are empty and the baby unit is not connected to the mains. Replace the non-rechargeable batteries or connect the baby unit to the mains. Then press the on/off button to establish connection with the parent unit.

- If the 'link' light on the parent unit still does not start flashing red, use the reset function to reset the units to their default settings.

Why does the 'link' light on the parent unit flash red continuously and why is the message 'NOT LINKED' or 'LINKING' shown on the display?

- The baby unit and the parent unit are out of range of each other. Move the parent unit closer to the baby unit.
- The baby unit may be switched off. Switch on the baby unit.

Why does the battery status light on the baby unit flash red?

- The non-rechargeable batteries of the baby unit are running low. Replace the non-rechargeable batteries or connect the baby unit to the mains (see chapter 'Preparing for use').

Why does the parent unit beep?

- If the parent unit beeps while the 'link' light flashes red continuously and the message 'NOT LINKED' or 'LINKING' is shown on the display, the connection with the baby unit is lost. Move the parent unit closer to the baby unit or switch the baby unit on, if it was off.
- If the parent unit beeps and the battery symbol on the display is empty, the rechargeable batteries of the parent unit are running low. Recharge the batteries.
- If you have set the room temperature range on the parent unit and the temperature alert is on, the parent unit beeps when the temperature drops below the set minimum temperature range or when the temperature rises above the set maximum temperature range.
- The baby unit may be switched off. Switch on the baby unit.

Why does the appliance produce a high-pitched noise?

- The units may be too close to each other. Make sure the parent unit and the baby unit are at least 1 metre/3.5 feet away from each other.
- The volume of the parent unit may be too high. Decrease the volume of the parent unit.

Why don't I hear a sound/Why can't I hear my baby cry?

- The volume of the parent unit may be too low or may be switched off. Increase the volume of the parent unit.
- The microphone sensitivity level of the baby unit may be too low. Set the microphone sensitivity level to a higher level in the menu of the parent unit.
- The baby unit and the parent unit may be out of range of each other. Reduce the distance between the units.

Why does the parent unit react too quickly to other sounds?

- The baby unit also picks up other sounds than those of your baby. Move the baby unit closer to the baby (but observe the minimum distance of 1 metre/3.5 feet).
- The microphone sensitivity level of the baby unit may be too high. Decrease the microphone sensitivity level in the menu of the parent unit.

Why does the parent unit react slowly to the baby's crying?

- The microphone sensitivity level of the baby unit may be too low. Increase the microphone sensitivity level of the baby unit in the menu of the parent unit.
- The Eco Max mode is on and the baby unit only switches on the DECT signal when the baby makes sounds. Switch off the Eco Max mode to make the baby unit transmit DECT signals continuously and to make the parent unit respond more quickly to your baby's sounds.

Why do the non-rechargeable batteries of the baby unit run low quickly?

- The microphone sensitivity level of the baby unit may be too high, which causes the baby unit to transmit more often. Decrease the microphone sensitivity level in the menu of the parent unit.
- The volume on the baby unit may be too high, which causes the baby unit to consume a lot of energy. Decrease the volume of the baby unit.

- You may have set a maximum temperature range that is lower than the actual room temperature or a minimum temperature range that is higher than the actual room temperature. The baby unit continues to send data to the parent unit and therefore uses more power. This causes the non-rechargeable batteries of the baby unit to run low quickly.
- Perhaps you switched on the nightlight. If you want to use the nightlight, we advise you to run the baby unit on mains power.

Why does the charging time of the parent unit exceed 10 hours?

- The parent unit may be switched on during charging. Switch off the parent unit during charging.

The specified operating range of the baby monitor is 330 metres/1000 feet. Why does my baby monitor manage a much smaller distance than that?

- The specified range is only valid outdoors in open air. Inside your house, the operating range is limited by the number and type of walls and/or ceilings in between. Inside the house, the operating range is up to 50 metres/150 feet.

Why is the connection lost every now and then? Why are there sound interruptions?

- The baby unit and the parent unit are probably close to the outer limits of the operating range. Try a different location or decrease the distance between the units. Please note that it takes about 30 seconds each time before a connection between the units is established.
- You may have placed the unit next to a transmitter or other DECT appliance, such as a DECT telephone or other 1.8GHz/1.9GHz baby monitor. Move the unit away from the other appliances until the connection is re-established.

What happens during a power failure?

- If the parent unit is sufficiently charged, it continues to operate during a power failure. If there are batteries in the baby unit, it also continues to operate during a power failure.

Is my baby monitor secure from eavesdropping and interference?

- The DECT technology of this baby monitor guarantees no interference from other equipment and no eavesdropping.

The operating time of the parent unit is supposed to be up to 18 hours. Why is the operating time of my parent unit shorter?

- When the parent unit has been charged for the first time, the operating time is less than 18 hours. The rechargeable batteries only reach their full capacity after you have charged and discharged them at least four times.
- The volume of the parent unit may be too high, which causes the parent unit to consume a lot of energy. Decrease the volume of the parent unit.
- The microphone sensitivity level of the baby unit may be too high, which causes the parent unit to consume a lot of energy. Decrease the microphone sensitivity level in the menu of the parent unit.

Why does it take some time for the battery status indicator to appear on the display when I start charging the parent unit while it is off?

- This is normal. The parent unit needs a few seconds to wake up when you connect it to the mains while it is switched off. When it is connected, the parent unit first needs to detect that it is charging and it has to measure the battery charge level before the battery status indicator can be displayed.

Why do the rechargeable batteries of the parent unit run low quickly?

- The rechargeable batteries have reached the end of their life. You have to replace them. To replace the rechargeable batteries, see chapter 'Ordering accessories'.

Indholdsfortegnelse

1	Introduktion	23
2	Produktoversigt	23
3	Klargøring	24
3.1	Babyenhed	24
3.2	Forældreenhed	25
4	Brug af babyalarmen	26
4.1	Placering af babyalarmen	26
4.2	Oprettelse af forbindelse mellem forældre- og babyenhed	27
5	Funktioner og feedback på babyenheden	28
5.1	Natlampe	28
5.2	Vuggevisefunktion	29
5.3	Søgning efter forældreenheden	29
5.4	Batteristatusindikator	30
6	Funktioner og feedback på forældreenheden	30
6.1	Lydstyrke	30
6.2	Talefunktion	31
6.3	Batteristatusindikatorer	31
6.4	Indikator for signalstyrke	33
6.5	Nulstilling	33
7	Forældreenhedens menu	34
7.1	Navigation i menuen	34
7.2	Følsomhed	34
7.3	Eco Max-tilstand	35
7.4	Natlampe	36
7.5	Vuggeviser	36
7.6	Madningstimer	37
7.7	Temperatur	37
7.8	Ur	38
7.9	Sprog	38
8	Halsstrop	39
9	Rengøring og vedligeholdelse	39

10	Opbevaring	39
11	Bestilling af tilbehør	39
12	Sikkerhed og support	40
13	Ofte stillede spørgsmål	40

1 Introduktion

Tillykke med dit køb, og velkommen til Philips AVENT! For at få fuldt udbytte af den support, Philips AVENT tilbyder, skal du registrere dit produkt på www.philips.com/welcome. Philips AVENT udvikler og producerer pålidelige produkter, der kan give forældre den tryghed, de har brug for. Denne Philips AVENT-babyalarm hjælper dig døgnet rundt ved at sikre, at du altid kan høre din baby klart og tydeligt uden forstyrrende støj. DECT-teknologien garanterer, at der ikke forekommer interferens, og den giver et krystall klart signal mellem babyenhed og forældreenhed.

Temperatursensoren gør det muligt for dig at holde øje med temperaturen i børneværelset, og sensorens personlige indstillinger hjælper dig med at holde børneværelset behageligt.

2 Produktoversigt

- **I Display**
 - 1 Indikator for signalstyrke
 - 2 Eco Max-indikator
 - 3 Lydløs-symbol
 - 4 Batteristatusindikator
 - 5 Navigationspil
 - 6 Meddelelsesfelt
 - 7 Indikator for mikrofonens følsomhed
 - 8 Vuggevisesymbol
 - 9 Natlampesymbol
 - 10 Timer-symbol
 - 11 Temperatursymbol

• II Forældreenhed

- 1 On/off-knap
- 2 TALK-tast (Tale)
- 3 - knap
- 4 Mikrofon
- 5 Forbindelsesindikator
- 6 Display
- 7 Lys, som indikerer lydniveau
- 8 MENU-knap
- 9 + knap
- 10 Batteristatusindikator
- 11 OK-knap
- 12 Håndgreb/fastgørelseshul til halsstrop
- 13 Rum til genopladelige batterier
- 14 Låg på rum til genopladelige batterier
- 15 Stik til lille stik på adapteren
- 16 Halsstrop
- 17 Genopladelige batterier
- 18 Lille stik på adapteren
- 19 Adapter

• III Babyenhed

- 1 Natlampe og natlampe on/off-knap
- 2 Strømindikator
- 3 FIND-knap
- 4 Mikrofon
- 5 Næste vuggeviser-knap
- 6 Afspil/stop-knap til vuggeviser
- 7 On/off-knap
- 8 Lydstyrke + knap
- 9 Batteristatusindikator
- 10 Lydstyrkeknap
- 11 Temperatursensor
- 12 Højttaler
- 13 Stik til lille stik på adapteren
- 14 Rum til ikke-genopladelige batterier
- 15 Dæksel til rum til ikke-genopladelige batterier
- 16 Lille stik på adapteren
- 17 Adapter

3 Klargøring

VIGTIGT: Læs sikkerhedsinstruktionerne grundigt, før du tager babyalarmen i brug, og gem dem til senere brug.

3.1 Babyenhed

Brug babyenheden fra lysnettet. For at garantere automatisk back-up i tilfælde af strømsvigt anbefaler vi, at du isætter ikke-genopladelige batterier:

3.1.1 Brug via lysnet

- 1 Sæt adapteren i en stikkontakt, og sæt det lille apparatstik i babyenheden.

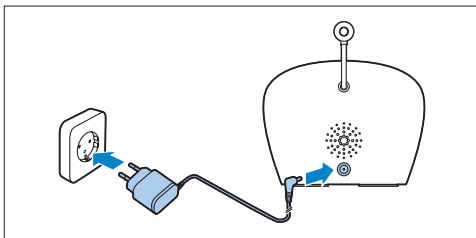

3.1.2 Placering af ikke-genopladelige batterier

I tilfælde af strømsvigt kan babyenheden køre på fire 1,5V R6 AA alkaline-batterier (medfølger ikke).

Brug ikke genopladelige batterier; Babyenheden har ikke nogen ladefunktion, og genopladelige batterier aflades langsomt, når de ikke er i brug.

⚠ Advarsel:

Tag babyenheden ud af stikkontakten, og sørg for, at dine hænder og enheden er tørre, når du isætter ikke-genopladelige batterier.

ℹ Bemærk:

Vi anbefaler, at du tilslutter babyenheden til lysnettet, da babyenheden har begrænset brugstid, når den bruges med ikke-genopladelige alkaline-batterier. Brugstiden på ikke-genopladelige batterier er 24 timer.

- 1 Skub låsen for at frigøre låget over rummet til de ikke-genopladelige batterier, og fjern derefter låget.

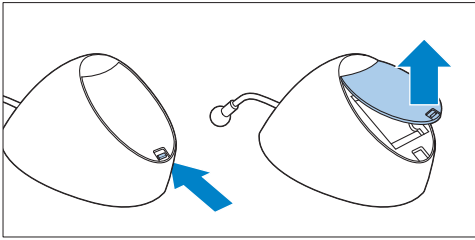

- 2 Isæt fire ikke-genopladelige batterier.

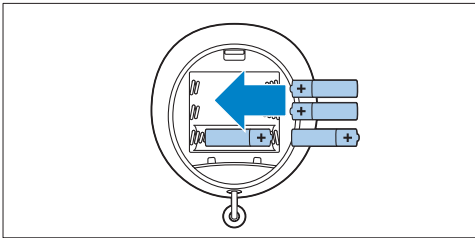

Bemærk:

Sørg for, at polerne (- og +) vender rigtigt.

- 3 Sæt låget på igen ved først at indsætte tapperne i åbningerne i kanten af rummet til de ikke-genopladelige batterier.

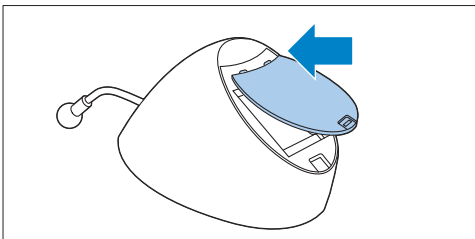

- 4 Skub derefter låget ned, indtil låsen lukker med et klik.

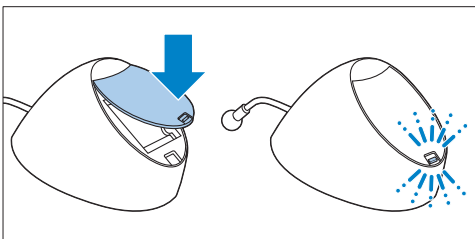

3.2 Forældreenhed

Forældreenheden benytter to genopladelige batterier, der leveres sammen med babyalarmen.

3.2.1 Isætning af de genopladelige batterier

- 1 Skub låget over rummet til de genopladelige batterier af forældreenheden.

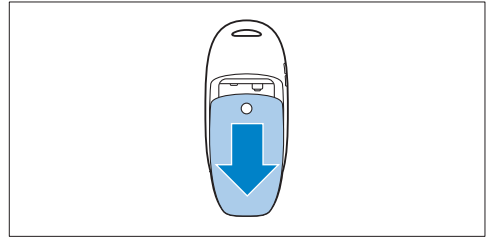

- 2 Sæt de genopladelige batterier i.

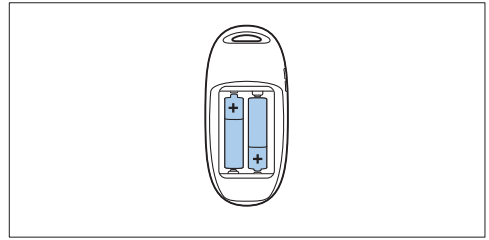

Bemærk:

Sørg for, at batteriernes poler (+ og -) vender den rigtige vej.

- 3 Skub låget over rummet til de genopladelige batterier tilbage på forældreenheden. Skub låget ind, indtil det låses på plads med et klik.

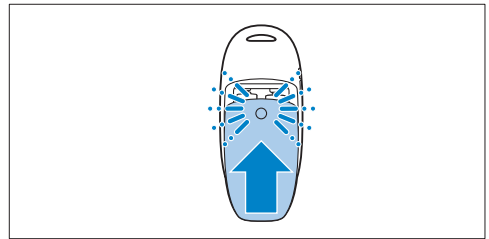

3.2.2 Opladning af forældreenheden

Oplad forældreenheden, før du tager den i brug første gang, eller når batteriet er ved at løbe tør.

Vigtigt: Du skal oplade forældreenheden i 10 timer for at få en ledningsfri brugstid på 18 timer.

- 1 Sæt adapteren i en stikkontakt, og sæt det lille apparatstik i forældreenheden.

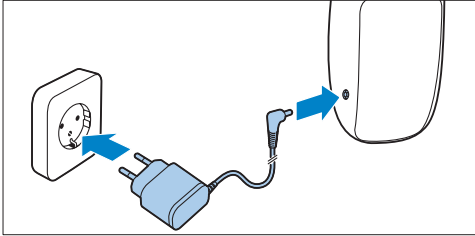

- Displayet tænder, og batteristatusindikatorerne viser, at forældreenheden oplader. Se "Batteriopladningsindikator" i kapitlet "Funktioner og feedback på forældreenheden" for at få flere oplysninger om batteristatusindikationer.

- 2 Lad forældreenheden være tilsluttet lysnettet, indtil de genopladelige batterier er fuldt opladede.

Bemærk:

Når du begynder at anvende babyalarmen, tager det fire ganges opladning og afladning, før de genopladelige batterier når først op på deres fulde kapacitet.

4 Brug af babyalarmen

4.1 Placering af babyalarmen

Advarsel:

Hold babyenheden uden for barnets rækkevidde. Anbring eller monter ikke babyenheden i eller på barnets seng eller kravlegård.

- 1 Da ledningen til babyenheden udgør en potentiel risiko for kvælning, skal du sørge for, at babyenheden og dens ledning er mindst 1 meter væk fra barnet.

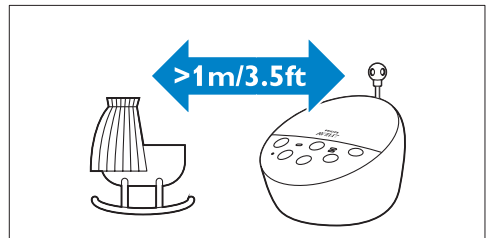

- 2 For at undgå en skinger tone lyd fra én eller begge enheder, skal du sørge for, at forældreenheden er mindst 1 meter væk fra babyenheden.

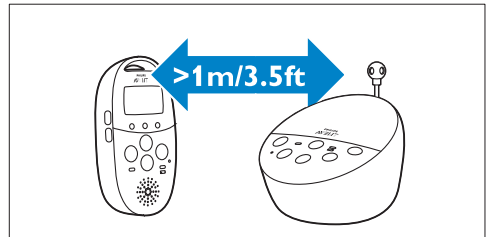

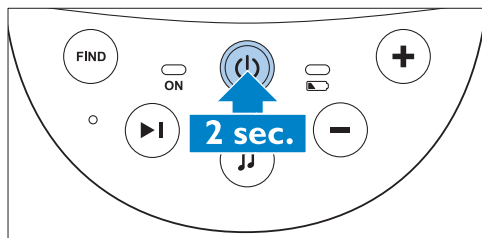

4.2 Oprettelse af forbindelse mellem forældre- og babyenhed

- 1 Tryk på on/off-knappen  på babyenheden, og hold den nede i 2 sekunder.

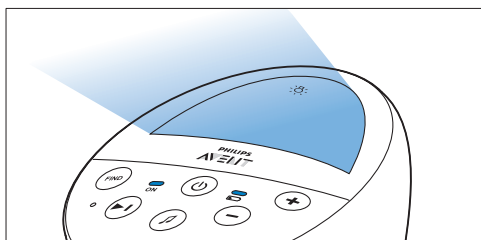

- Natlampe, batteristatuslys og strømindikatoren tændes kortvarigt.



- 2 Tryk på on/off-knappen  på forældreenheden, og hold den nede i 2 sekunder.

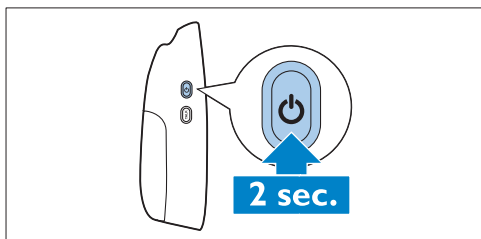

- Displayet tænder og viser kortvarigt alle indikatorer og symboler. Derefter tones indikatorer og symboler ud, og batteristatusindikatoren vises.

Bemærk:

Når du tænder for forældreenheden for første gang eller efter en nulstilling, skal du vælge dit foretrukne displaysprog (se "Sprog" i kapitlet "Forældreenhedens menu").

- "Link"-indikatoren på forældreenheden blinker rødt, og meddelelsen "LINKING" (Opretter forbindelse) vises i displayet.

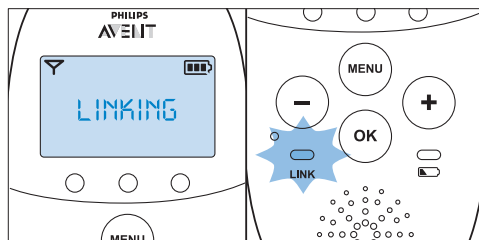

- Når forældreenheden og babyenheden har forbindelse med hinanden, lyser "link"-indikatoren konstant grønt. Signalstyrkeindikatoren og meddelelsen "LINKED" (Forbindelse oprettet) vises i displayet.

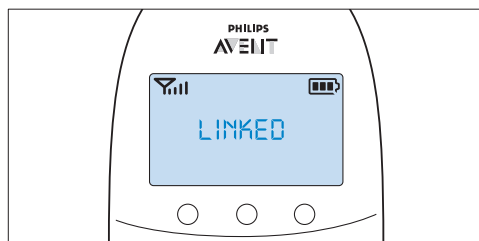

- Hvis der ikke oprettes forbindelse inden for 10 sekunder, vises meddelelserne “NOT LINKED” (Ingen forbindelse) og “LINKING” (Opretter forbindelse) skiftevis på displayet. Hvis der stadig der ikke er oprettet forbindelse efter 30 sekunder, begynder forældreenheden at bippe, og meddelelsen “NOT LINKED” vises.

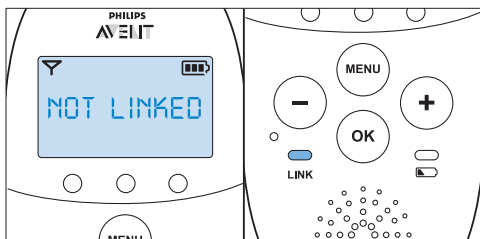

Hvad gør man, hvis der ikke oprettes forbindelse

- Forældreenheden er muligvis uden for babyenhedens rækkevidde. Anbring forældreenheden tættere på babyenheden, men ikke tættere end 1 meter.
- Babyenheden eller forældreenheden kan miste forbindelsen, fordi den er for tæt på et andet DECT-apparat (f.eks. en mobiltelefon). Sluk for DECT-apparatet, eller placer enheden længere væk fra apparatet.
- Babyenheden er muligvis slukket. Tænd for den.

4.2.1 Senderækkevidde

- Senderækkevidden er 330 meter udendørs og op til 50 meter indendørs.
- Babyalarmens rækkevidde varierer afhængig af omgivelserne og faktorer, der kan forårsage interferens. Våde og fugtige materialer forårsager så meget interferens, at det kan betyde op til 100 % tab af rækkevidde. Se tabellen nedenfor for at få oplysninger om interferens forårsaget af tørre materialer.

Tørre materialer	Materialets tykkelse	Tab af rækkevidde
Træ, gips, pap, glas (uden metal, ledninger eller bly)	< 30 cm	0-10 %
Mursten, krydsfiner	< 30 cm	5-35 %
Armeret beton	< 30 cm	30-100 %
Metalgitter eller -stænger	< 1 cm	90-100 %
Metal- eller aluminiumsplader	< 1 cm	100 %

5 Funktioner og feedback på babyenheden

5.1 Natlampe

Natlampen giver et blødt skær, der beroliger din baby.

- 1 Tryk på tænd/sluk-knappen for natlampen på babyenheden for at tænde natlampen.

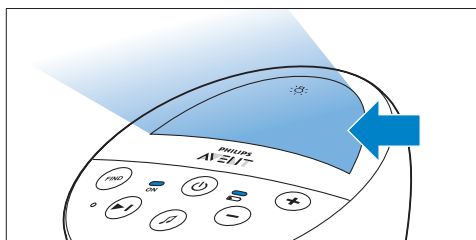

- ☼ vises i displayet på forældreenheden.
- 2 Tryk på tænd/sluk-knappen for natlampen igen for at slukke natlampen.
 - Natlampen dæmpes gradvist, før den slukkes helt.
 - ☼ forsvinder fra displayet på forældreenheden.

5.2 Vuggevisefunktion

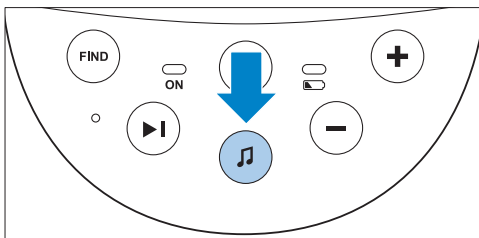

- 1 Tryk på afspil/stop-tasten  på babyenheden for at afspille den sidst valgte vuggevise.

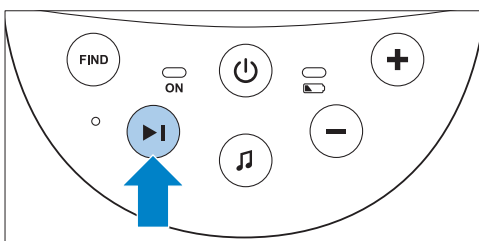

- Den valgte vuggevise gentages i 15 minutter.
- Hvis der ikke er valgt en vuggevise, afspilles vuggevise 1.

- 2 Tryk på den næste vuggevise for at vælge  I en anden vuggevise på listen.



- Hvis der ikke afspilles en vuggevise, bliver den sidst valgte vuggevise afspillet, når du trykker på den næste vuggeviseknap  I.
- Når du trykker på den næste vuggeviseknap  I, mens en vuggevise afspilles, afspilles den næste vuggevise.

- 3 Hvis du vil justere lydniveauet for vuggevisen, skal du trykke på + eller - tasten for lydstyrke på babyenheden.

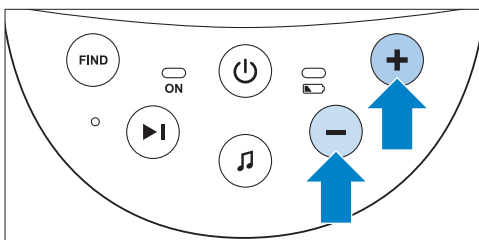

Bemærk:

Lydstyrken for babyenheden kan kun indstilles, når der afspilles en vuggevise. Hvis du har indstillet lydstyrken for vuggevisen højere på babyenheden, vil lyden også være højere, når du bruger talefunktionen på forældreenheden.

- 4 Vuggevisen kan stoppes ved at trykke på afspil/stop-tasten  på babyenheden.

5.3 Søgning efter forældreenheden

Hvis forældreenheden er blevet væk, kan du søge efter den ved hjælp af FIND-tasten på babyenheden.

Bemærk:

Søgefunktionen fungerer kun, når forældreenheden er tændt.

- 1 Tryk på FIND-tasten på babyenheden.

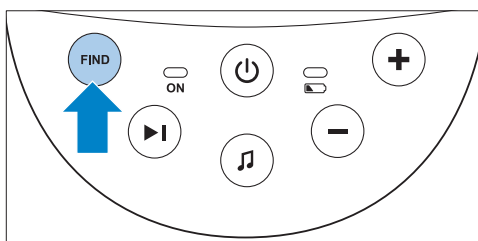

- Meddelelsen "PAGING" (Søger) vises i displayet på forældreenheden, og forældreenheden afgiver en søgealarmtone.

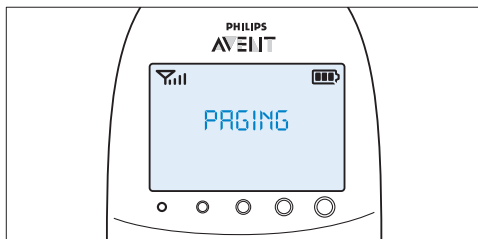

- 2 Du kan stoppe søgealarmen ved at trykke på FIND-tasten igen eller på en vilkårlig tast på forældreenheden.

Bemærk:

Søgealarmtonen stopper automatisk efter 2 minutter.

5.4 Batteristatusindikator

- 1 Batteristatusindikatoren lyser konstant grønt, når babyenheden kører på batteri, og batterierne har tilstrækkelig energi.

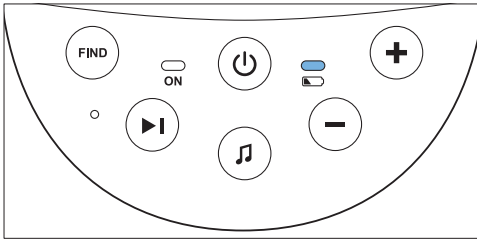

- 2 Batteristatusindikatoren blinker hurtigt rødt, når batterierne er ved at løbe tør, mens babyenheden kører på batterier.

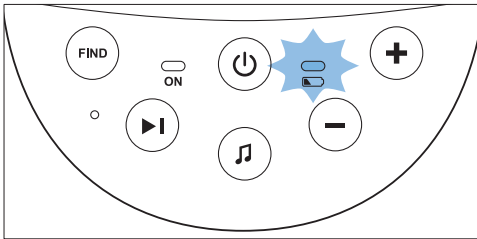

- Udskift batterierne, når de er ved at løbe tør:
- Hvis batterierne løber tør, mens babyenheden kører på batteristrøm, slukkes babyenheden, og forældreenheden mister forbindelsen til babyenheden.

ⓘ Bemærk:

Vi anbefaler, at du tilslutter babyenheden til lysnettet, da babyenheden har begrænset brugstid, når den bruges med ikke-genopladelige alkaline-batterier. Brugstiden på ikke-genopladelige batterier er 24 timer.

6 Funktioner og feedback på forældreenheden

6.1 Lydstyrke

Lydstyrken kan indstilles, hvis menuen ikke er aktiveret. Der er syv lydstyrkeniveauer og en lydløs-indstilling.

6.1.1 Indstilling af lydstyrken

- 1 Tryk én gang på + eller - knappen.
 - *Det aktuelle lydstyrkeniveau vises på displayet.*
- 2 Tryk på + knappen for at øge lydstyrken eller på - knappen for at sænke lydstyrken.
 - *Forældreenheden bipper for hvert lydstyrketrin*
 - *Ved den maksimale lydstyrke afgiver forældreenheden to bip.*

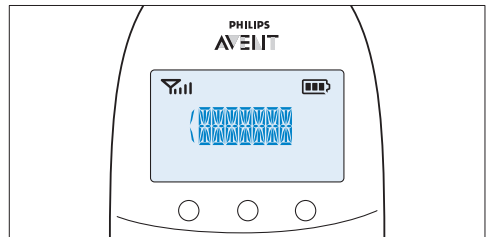

- *Hvis der ikke trykkes på nogen knap i mere end 2 sekunder, forsvinder lydstyrkeangivelsen, og lydstyrkeindstillingen gemmes.*

6.1.2 Lydløs

Under den laveste lydstyrkeindstilling er der en "lydstyrke fra"-indstilling.

- 1 Tryk én gang på + eller - knappen.
 - *Det aktuelle lydstyrkeniveau vises på displayet.*

- 2** Hold - knappen nede i mere end 2 sekunder for at slå lydstyrken fra.
- Meddelelsen "MUTE" (Lydløs) og lydløssymbolet vises på displayet.

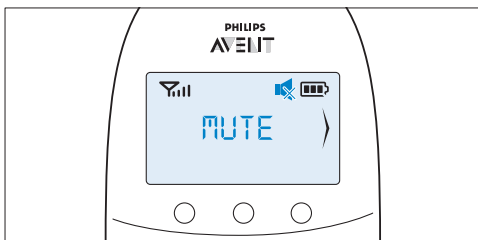

Bemærk:

Hvis lyden er slået fra, er det kun lydniveauindikatorerne, som viser, at babyen siger lyde.

6.2 Talefunktion

Du kan bruge TALK-tasten (Tale) på forældreenheden, hvis du vil snakke med barnet (f.eks. for at trøste det).

- 1** Hold TALK-tasten nede, og tal tydeligt ind i mikrofonen på forsiden af forældreenheden på en afstand af 15-30 cm.

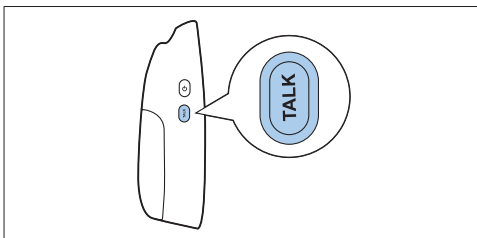

Bemærk:

Hvis du har indstillet lydstyrken for vuggevisen højere på babyenheden, vil lyden også være højere, når du bruger talefunktionen på forældreenheden.

- Forbindelseslyset begynder at blinke grønt, og meddelelsen "TALK" (Tale) vises på displayet.



- 2** Slip TALK-tasten (Tale), når du er færdig med at tale.

6.3 Batteristatusindikatorer

Batteriopladningsstatus angives på displayet af batteristatusindikatoren og via tekstbeskeder.

6.3.1 Lavt batteriniveau

Når de genopladelige batterier er ved at løbe tør, er den resterende brugstid mindst 30 minutter, hvis babyalarmer fungerer i normal tilstand med de højeste indstillinger.

- 1** Batteristatusindikatoren på displayet er tom og blinker.
- 2** Meddelelsen "BATTERY LOW" (Lavt batteriniveau) vises på displayet.

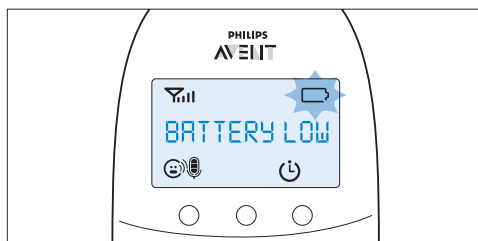

- 3** Batteristatusindikatoren blinker langsomt rødt.
- 4** Forældreenheden bipper hver 10. sekund i de første 3 minutter. Derefter fortsætter den med at bippe hvert minut.

6.3.2 Tomt batteri

- 1 Hvis de genopladelige batterier er næsten tomme, blinker batteristatusindikatoren rødt hurtigt.

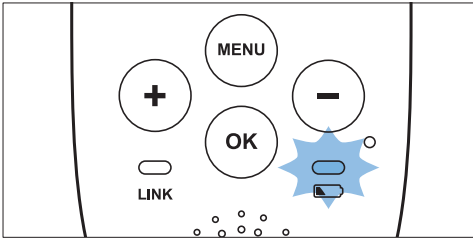

- 2 Hvis du ikke tilslutter forældreenheden til lysnettet, sker følgende i den angivne rækkefølge:
 - 1 Forbindelsen til babyenheden mistes.
 - 2 Displayet slukker.
 - 3 Forældreenheden slukker.

Bemærk:

Hvis du tænder forældreenheden, når de genopladelige batterierne er næsten tomme, tændes displayet. Meddelelsen "BATTERY LOW" (Lavt batteriniveau) vises på displayet i 2 sekunder, før forældreenheden slukker.

6.3.3 Opladning

Sæt det lille stik i forældreenheden, og sæt adapteren i en stikkontakt. Når forældreenheden oplader, sker følgende i den angivne rækkefølge:

- 1 Displayet tænder i 4 sekunder, og teksten "CHARGING" (Oplader) vises på skærmen i 2 sekunder.
- 2 Batteristatusindikatoren lyser konstant grøn, når forældreenheden er sluttet til stikkontakten.

- 3 Det første segment i batteristatusindikatoren begynder at blinke for at angive, at de genopladelige batterier oplades.

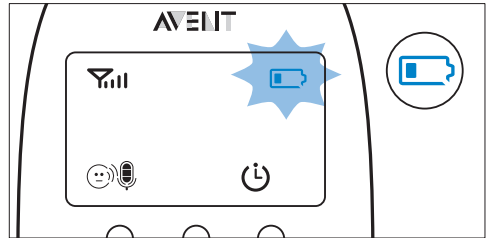

- 4 Det andet segment i batteristatusindikatoren begynder at blinke, når de genopladelige batterier er opladet til mere end 30 % af deres kapacitet.

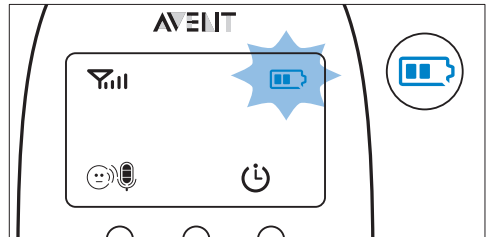

- 5 Det tredje segment i batteristatusindikatoren begynder at blinke, når de genopladelige batterier er opladet til mere end 50 % af deres kapacitet.

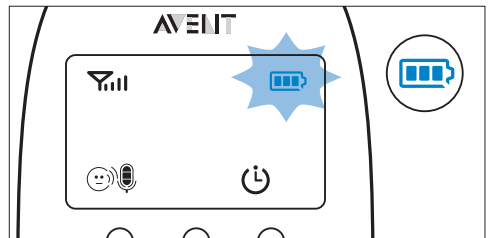

- 6** Når de genopladelige batterier er fuldt opladet, sker følgende:
- Det tredje segment i batteristatusindikatoren holder op med at blinke.
 - Displayet tænder i 4 sekunder, og meddelelsen "BATT FULL" (Fuldt opladet batteri) vises i displayet.

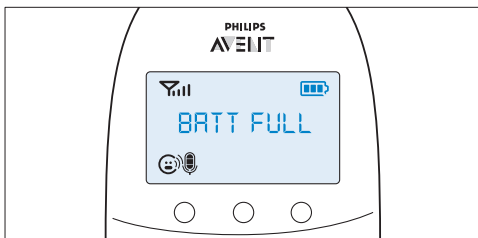

- Batteristatusindikatoren lyser konstant grønt.
- 7** Frakobl forældreenheden fra lysnettet. Den er nu klar til brug uden ledning.

Bemærk:

Du kan oplade forældreenheden, når den er slukket. I så fald er kun batteristatusindikatoren synlig.

Bemærk:

Hvis de genopladelige batterier løber tør meget hurtigt, har de nået afslutningen på deres levetid, og du skal udskifte dem. Se kapitlet "Bestilling af tilbehør" for at få oplysninger om bestilling af nye genopladelige batterier.

6.4 Indikator for signalstyrke

6.4.1 I Smart ECO-tilstand

Smart ECO-tilstand er standarddriftstilstanden. I denne tilstand afhænger DECT-signalstyrken af afstanden mellem babyenhed og forældreenhed.

- Hvis signalstyrkeindikatoren har 4 bjælker, er forbindelsen mellem baby- og forældreenheden god.
- Hvis signalstyrkeindikatoren har 1 bjælke, eller hvis der ikke er nogen bjælke, er sendesignalet fra babyenheden meget svagt eller ikke tilgængeligt. Placer forældreenheden tættere på babyenheden for at få et bedre signal.

6.4.2 I Eco Max-tilstand

I denne tilstand er DECT-signalet fra babyenheden til forældreenheden slukket.

- Signalstyrkeindikatoren viser ingen bjælker, når babyenhedens DECT-signal er slukket, selvom forældreenheden er inden for babyenhedens rækkevidde.
- Når babyenheden begynder at sende en DECT-signal, fordi babyen siger en lyd, aktiveres displayet, og signalstyrkeindikatoren angiver kvaliteten af forbindelsen mellem babyenheden og forældreenheden.
- Se "Eco Max mode" i kapitlet "Forældreenhedens menu" for at få flere oplysninger om Eco Max-tilstanden.

6.5 Nulstilling

Denne funktion giver dig mulighed for at nulstille forældre- og babyenheden til fabriksindstillingerne.

- 1** Sluk for enheden.
- 2** Hold - knappen nede.
- 3** Tænd for enheden igen, mens du holder - knappen nede.

6.5.1 Standardindstillinger

Forældreenhed

- Sprog: Engelsk
- Højttalerlydstyrke: 3
- Mikrofonfølsomhed: 3
- Temperaturalarm: Slukket
- Alarmen "Temperature low" (Lav temperatur): 14°C
- Alarmen "Temperature high" (Høj temperatur): 35°C
- Temperaturskala: Celsius
- Eco Max-tilstand: slukket
- Madningstimer: 02:00
- Madningstimer: stop
- Ur: skjult

Babyenhed

- Højttalerlydstyrke: 4
- Natlampe: slukket
- Vuggeviser: slukket (vuggeviser 1 valgt)

7 Forældreenhedens menu

Alle funktioner, som beskrives i det følgende afsnit, kan betjenes via forældreenhedens menu.

7.1 Navigering i menuen

Bemærk:

Nogle menufunktioner virker kun, når babyenheden og forældreenheden har forbindelse med hinanden.

- 1 Tryk på MENU-tasten for at åbne menuen.

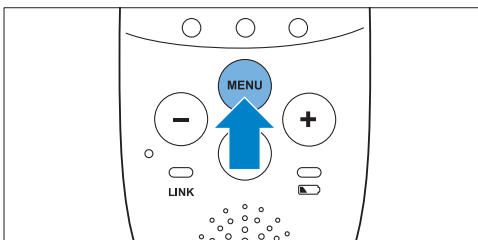

- Den første menuindstilling ses på displayet.

- 2 Brug knappen + for at gå til den næste indstilling eller knappen - for at gå til den forrige indstilling.

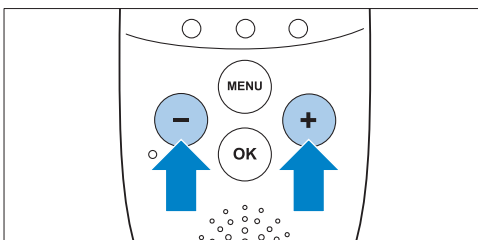

Bemærk:

Pilen på displayet angiver, hvilken retning du kan navigere i.

- 3 Tryk OK for at bekræfte dit valg.

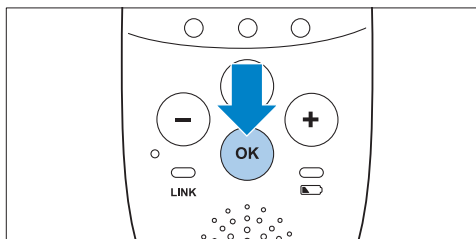

Bemærk:

Tryk på knappen MENU, hvis du vil forlade menuen uden at foretage nogen ændringer: Hvis der ikke indtastes noget i menuen i mere end 20 sekunder, lukkes menuen automatisk.

7.2 Følsomhed

Denne indstilling i forældreenhedens menu giver dig mulighed for at indstille mikrofonfølsomheden på babyenheden. Mikrofonens følsomhed afgør, hvilket lydniveau babyenheden registrerer, f.eks. vil du gerne kunne høre, når barnet græder; men du er mindre interesseret i at høre, når barnet pludrer.

- 1 Vælg "Sensitivity" (Følsomhed) i menuen med knapperne + og -, og tryk på OK for at bekræfte.

- 2 Brug knapperne + og - til at skru op eller ned for mikrofonens følsomhed. Følsomhedsindikatoren på displayet har fire segmenter.

- Hvis alle fire segmenter er fyldt, er følsomheden på sit højeste niveau.

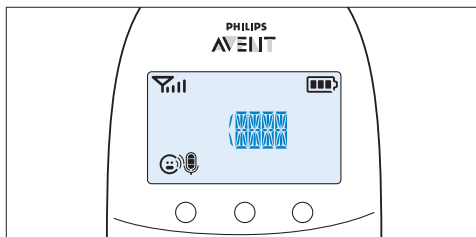

- Hvis alle segmenter er tomme, er følsomheden på sit laveste niveau.

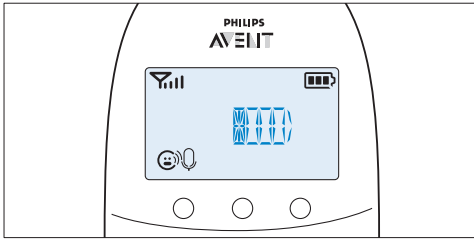

3 Tryk på OK for at bekræfte indstillingen.

7.2.1 Følsomhedsniveau og -indikatorer

Ikon	Følsomhed	Beskrivelse
	højeste	Hør alt, hvad barnet siger. Højtaleren på forældreenheden er konstant tændt.
	høj	Hør alle lyde helt ned til blød pludren. Hvis din baby ikke giver lyd fra sig, er højtaleren på forældreenheden slukket.
	mellem	Hør lav gråd og højere lyde. Hvis din baby siger lavere lyde, tænder højtaleren på forældreenheden ikke.
	lav	Højtaleren på forældreenheden tændes først, hvis barnet siger høje lyde, f.eks. fordi det græder.

7.3 Eco Max-tilstand

Denne babyalarm har en indbygget Smart ECO-tilstand, der automatisk reducerer DECT-signalet fra babyenheden, når afstanden mellem forældre- og babyenheden bliver kortere. Ved at reducere radiotransmission opnås der energibesparelser. Hvis du vil spare endnu mere energi og stoppe radiotransmissionen, kan du aktivere Eco Max-tilstanden i menuen på forældreenheden. I denne tilstand slukkes DECT-signalet fra babyenheden. Så snart barnet laver en lyd, tændes DECT-signalet til babyenheden automatisk igen.

! Forsigtig:

I Eco Max-tilstand modtager forældreenheden feedback fra babyenheden med forsinkelse. Når babyen siger en lyd, skal babyenheden først genaktivere radiotransmission, før den kan sende feedback til forældreenheden.

7.3.1 Du skal være opmærksom på følgende:

- Før du vælger Eco Max-tilstand, skal du sørge for, at forældre- og babyenheden befinder sig inden for senderækkevidden - se afsnittet "Senderækkevidde" i kapitlet "Brug af babyalarmen". I Eco Max-tilstand får du ikke feedback, når forældreenheden er uden for babyenhedens rækkevidde. Du kan kontrollere forbindelsen ved at trykke på en vilkårlig knap på forældreenheden.
- Hvis der ikke er nogen radiotransmission fra babyenheden til forældreenheden i Eco Max-tilstand, er indikatorerne for lydstyrke slukket på forældreenheden. Indikatorerne for lydstyrke tændes, når babyenheden genaktiverer radiotransmission, fordi barnet siger en lyd, som overskrider det valgte følsomhedsniveau.
- Hvis du vil bruge babyalarmen i Eco Max-tilstand, skal du sørge for, at følsomhedsniveauet er indstillet mellem 1 og 3. Hvis følsomhedsniveauet er indstillet til niveau 4, slukker babyenheden ikke for radiotransmission i Eco Max-tilstand.

7.3.2 Aktivering af Eco Max-tilstand

- Vælg "Eco Max" i menuen med knapperne + og -, og tryk på OK for at bekræfte.
- Når displayet viser "Turn On" (Tænd), skal du trykke på OK for at aktivere Eco Max-tilstanden.
- Advarselsmeddelelsen "No alert if out of range, OK?" (Ingen alarm, hvis uden for rækkevidde, OK?) vises på displayet. Tryk på OK for at bekræfte.

Bemærk:

Advarselsmeddelelsen ruller hen over displayet to gange. Hvis du ikke trykker på OK, forlader forældreenheden menuen, og Eco Max-tilstanden forbliver slukket.

- *Eco Max-markeringen blinker på displayet. Forbindelsesindikatoren blinker langsomt grønt, når babyenheden ikke sender nogen signaler til forældreenheden.*

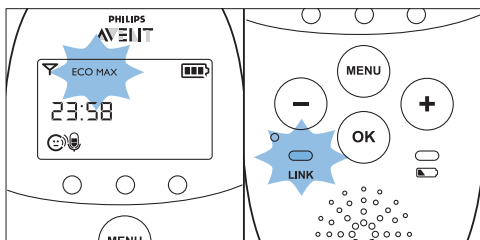

- *Når forældreenheden modtager et signal fra babyenheden, fordi radiotransmissionen er blevet tilsluttet igen, lyser forbindelsesindikatoren konstant grønt.*

7.3.3 Deaktivering af Eco Max-tilstand

- 1 Tryk på MENU-knappen.
- 2 Brug knappen + og - for at vælge "Eco Max", og tryk på OK for at bekræfte.
- 3 Når displayet viser "Turn Off" (Sluk), skal du trykke på OK for at bekræfte.

7.4 Natlampe

Denne indstilling i forældreenhedens menu gør det muligt for dig at tænde natlampen på babyenheden.

- 1 Vælg "Nightlight" (Natlampe) i menuen ved hjælp af knapperne + og -.
- 2 Tryk på OK for at vælge "Tænd".
- *Natlampesymbolet  vises på displayet.*

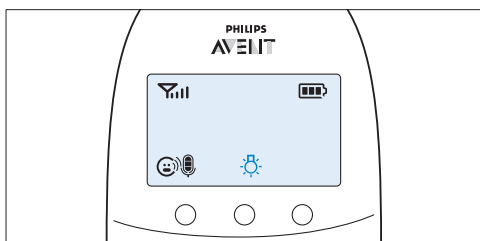

- 3 Når natlyset er tændt, og du ønsker at slukke for det, skal du trykke på OK for at vælge "Sluk".
- *Natlampesymbolet  forsvinder fra displayet.*

7.5 Vuggevise

Denne indstilling i forældreenhedens menu giver dig mulighed for at vælge og afspille en eller flere vuggeviser på babyenheden og også for at stoppe afspilningen af vuggeviser.

7.5.1 Valg af vuggevise

- 1 Vælg "Lullaby" (vuggevise) i menuen ved hjælp af knapperne + og -.
- 2 Tryk på OK for at bekræfte.
- Tryk på OK igen for at afspille den første vuggevise.
- Brug knapperne + og - for at vælge en af vuggeviserne eller "Afspil alle".
- *Displayet viser vuggevisesymbolet og nummeret på vuggevisen, der afspilles.*



- *Den valgte vuggevise gentages konstant i 15 minutter, medmindre du bruger knapperne + og - for at vælge "Stop" i menuen.*
- *Hvis du vælger "Play all" (Afspil alle), afspilles alle de allerede gemte vuggeviser i 15 minutter. Displayet viser nummeret på den vuggevise, der afspilles.*

7.5.2 Stop af vuggeviseafspilning

- 1 Tryk på knappen MENU, og vælg "Lullaby" (Vuggevise).
- 2 Brug knapperne + og - til at vælge "Stop", og tryk på OK for at bekræfte.

7.6 Madningstimer

Du kan indstille madningstimeren til at give dig besked, når det er tid til at made barnet. Timeren kan indstilles fra 1 minut til 23 timer og 59 minutter:

7.6.1 Indstilling og brug af madningstimer

- 1 Vælg "Feed Timer" (Madningstimer) i menuen med knapperne + og -, og tryk på OK for at bekræfte.
- 2 Vælg "Set Timer" (Indstil timer) med knapperne + og -. Tryk på OK for at starte indstilling af timeren.
 - *Timeangivelsen begynder at blinke på displayet.*
- 3 Indstil timer, og tryk på OK for at bekræfte.
 - *Minutangivelsen begynder at blinke på displayet.*
- 4 Indstil minutter, og tryk på OK for at bekræfte.
- 5 Vælg "xx:xx Start" med knapperne + og -. Tryk på knappen OK for at bekræfte.
 - *Timersymbolet vises på displayet.*

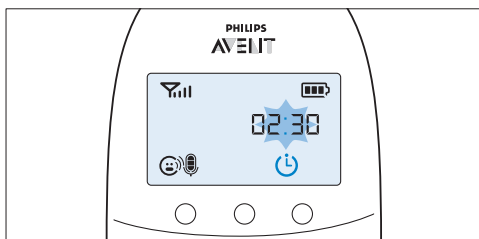

- *Timeren starter nedtællingen.*
- 6 Når timeren har nået 00:00, går alarmen for madningstimeren i gang, timer-symbolet begynder at blinke på displayet, og meddelelsen "TIMER END" (Timer slut) ruller hen over displayet.

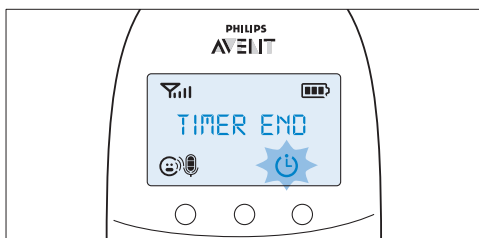

- 7 Tryk på en vilkårlig tast for at stoppe alarmen. Hvis du ikke stopper alarmen, stopper den automatisk efter 2 minutter.

7.6.2 Gentag madningstimeren

- 1 Efter trin 5 i "Indstilling og brug af madningstimer" skal du vælge Repeat" (Gentag) med knapperne + og -. Tryk på OK for at bekræfte.
- 2 Vælg "Repeat ON" (Gentag TIL) eller "Repeat OFF" (Gentag FRA), og tryk på OK for at bekræfte.
- 3 Vælg "xx:xx Start" ved hjælp af knapperne + og -, og tryk på OK for at aktivere funktionen gentagelse af madningstimer.
- 4 Når du trykker på en vilkårlig tast for at stoppe madningstimeralarmen, eller hvis alarmen stopper automatisk efter 2 minutter, begynder madningstimeren at tælle ned igen.

7.6.3 Stop timeren

- 1 Tryk på menuknappen, og vælg "Feed Timer" (Madningstimer).
- 2 Brug knapperne + og - til at vælge "Stop", og tryk på OK for at bekræfte.

7.7 Temperatur

En baby sover behageligt ved en temperatur mellem 16°C og 20°C. Du kan indstille et temperaturinterval for den minimale og den maksimale temperatur. Du kan også indstille en temperaturalarm for at advare dig om, at temperaturen er uden for det angivne interval.

- 1 Vælg "Temperature" (Temperatur) i menuen med knapperne + og -, og tryk på OK for at bekræfte.
- 2 Vælg "Temp Range" (Temperaturområde) med knapperne + og -, og tryk på OK for at bekræfte.
 - *Angivelsen af minimumstemperatur begynder at blinke på displayet.*
- 3 Brug knapperne + og - for at angive minimumtemperaturområdet mellem 10°C og 19°C. Tryk på OK for at bekræfte.
 - *Angivelsen af maksimal temperatur begynder at blinke på displayet.*

- 4 Brug knapperne + og - for at angive maksimumtemperaturområdet mellem 22°C og 37°C. Tryk på OK for at bekræfte.
- 5 Vælg "Alert" (Alarm) med knapperne + og -. Tryk på OK for at bekræfte og for at starte indstilling af temperaturalarmerne.
 - **Meddelelsen "Alert" (Alarm) vises på displayet.**
- 6 Vælg "Alert ON" (Alarm TIL) eller "Alert OFF" (Alarm FRA). Tryk på OK for at bekræfte.
 - **Hvis du vælger "Alert On" (Alarm til), vises temperaturalarmsymbolet på displayet.**
- 7 Vælg "Temp scale" (Temperaturskala) med knapperne + og -. Tryk på OK for at bekræfte og for at starte indstilling af temperaturskalaen.
- 8 Vælg "Celsius" eller "Fahrenheit", og tryk på OK for at bekræfte.
 - **Temperaturen i den indstillede skala vises på displayet.**

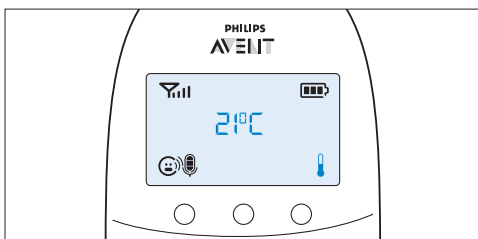

- **Hvis temperaturen er uden for det indstillede interval, vil temperaturalarmsymbolet på displayet blinke, og meddelelsen "TOO HOT" (For varmt) eller "TOO COLD" (For koldt) vises på displayet. Hvis du slår alarmerne til, bipper forældreenheden også.**

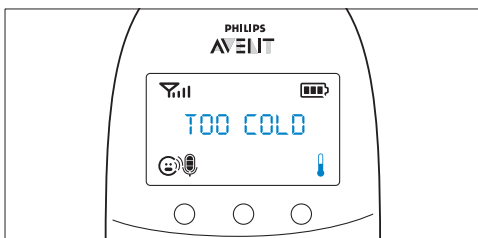

7.8 Ur

Standardindstillingen for uret er skjult. Du kan vælge at vise uret og indstille uret i forældreenhedens menu.

- 1 Vælg "Clock" (Ur) i menuen med knapperne + og -, og tryk på OK for at bekræfte.
- 2 Brug knapperne + eller - til at vælge "Show Time" (Vis tid), og tryk på OK for at bekræfte.
- 3 Vælg "Set Time" (Indstil tid) med knapperne + og -. Tryk på OK for at bekræfte og for at starte indstilling af uret.
 - **Timeangivelsen begynder at blinke på displayet.**
- 4 Indstil timer; og tryk på OK for at bekræfte.
 - **Minutangivelsen begynder at blinke på displayet.**
- 5 Indstil minutter; og tryk på OK for at bekræfte.
 - **Klokkeslættet vises på skift med andre angivelser i meddelelsesfeltet på displayet.**

7.9 Sprog

Du kan bruge dette menupunkt til at ændre sprogingstillingen.

- 1 Vælg "Language" (Sprog) i menuen med knapperne + og -, og tryk på OK for at bekræfte.

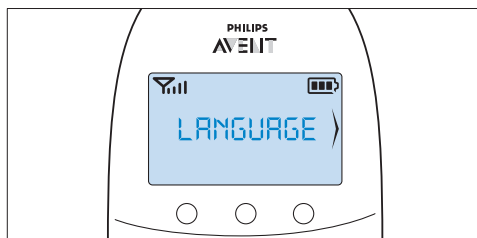

- 2 Brug knapperne + og - til at vælge dit sprog, og tryk på OK for at bekræfte.

⚠ Bemærk:

Denne indstilling vises automatisk på displayet, når du tænder forældreenheden for første gang, eller efter en nulstilling.

8 Halsstrop

En praktisk halsstrop følger med babyalarmen. Det giver dig mulighed for at tage forældreenheden med rundt.

8.0.1 Montering af halsstroppen

- 1 Før halsstroppers endeløkke gennem åbningen øverst på forældreenheden.

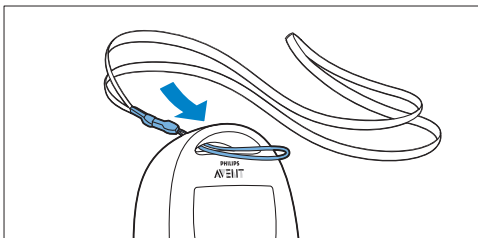

- 2 Før halsstroppen gennem endeløkken, og stram halsstroppen til.

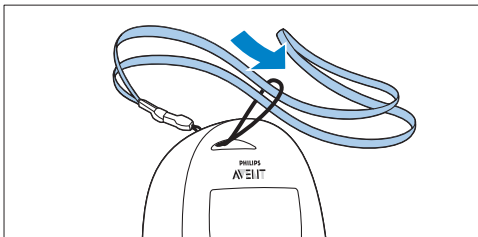

8.0.2 Afmontering af halsstroppen

- 1 Før halsstroppen gennem endeløkken.
- 2 Træk endeløkken ud igennem åbningen øverst på forældreenheden.

9 Rengøring og vedligeholdelse

⚠ Advarsel:

Forældre- og babyenheden må aldrig komme ned i vand eller skylles under vandhanen.

⚠ Advarsel:

Anvend aldrig rengøringsmidler i spraydåse eller flydende rengøringsmidler.

- 1 Tag stikket ud af babyenheden, hvis den er tilsluttet lysnettet.
- 2 Rengør forældre- og babyenhed med en tør klud.
- 3 Tør adapterne med en tør klud.

10 Opbevaring

Hvis du ikke skal bruge babyalarmen et stykke tid, skal du gøre følgende:

- Fjern de ikke-genopladelige batterier fra babyenheden.
- Fjern de genopladelige batterier fra forældreenheden.
- Opbevar forældreenheden, babyenheden og adapterne på et køligt og tørt sted.

11 Bestilling af tilbehør

For at købe tilbehør eller reservedele kan du besøge www.shop.philips.com/service eller gå til din Philips-forhandler. Du kan også kontakte det lokale Philips Kundecenter i dit land (se folderen "World-Wide Guarantee" for at få kontaktoplysninger).

12 Sikkerhed og support

Hvis du brug for hjælp eller support, bedes du besøge Philips' websted på www.philips.com/support eller læse i folderen "World-Wide Guarantee".

- Det kan evt. skyldes, at de ikke-genopladelige batterier i babyenheden er afladede, og babyenheden ikke er sluttet til lysnettet. Udskift de ikke-genopladelige batterier, eller slut babyenheden til lysnettet. Tryk derefter på on/off-tasten for at etablere forbindelse til forældreenheden.
- Hvis forbindelsesindikatoren på forældreenheden stadig ikke blinker rødt, skal du bruge nulstillingsfunktionen til at nulstille enhederne til deres standardindstillinger.

13 Ofte stillede spørgsmål

Dette kapitel indeholder de mest almindeligt forekommende spørgsmål om apparatet. Hvis du ikke kan finde svar på dit spørgsmål, kan du gå ind på www.philips.com/support og se ofte stillede spørgsmål eller kontakte det lokale Philips Kundecenter.

Hvad er Eco Max-tilstand? Hvordan beskytter den miljøet?

- Eco Max-tilstand er udviklet for at reducere babyalarmens energiforbrug. Når du befinder dig på kort afstand af babyen, kan du aktivere Eco Max-tilstand. Hvis du aktiverer Eco Max-tilstand, bruger din babyalarm mindre energi og er derfor mere miljøvenlig.

Hvorfor lyser strømindikatoren på babyenheden og forbindelses-indikatoren på forældreenheden ikke, når jeg trykker på enhedernes on/off-knapper?

- Måske skyldes det, at forældreenhedens genopladelige batterier er løbet tør for strøm, og at forældreenheden ikke er tilsluttet lysnettet. Sæt det lille apparatstik i forældreenheden, og slut adapteren til en stikkontakt. Tryk derefter på on/off-tasten for at etablere forbindelse til babyenheden.

Hvorfor blinker forbindelsesindikatoren på forældreenheden konstant rødt, og hvorfor vises meddelelsen "NOT LINKED" (Ingen forbindelse) eller "LINKING" (Opretter forbindelse) på displayet?

- Baby- og forældreenheden er placeret for langt fra hinanden. Flyt forældreenheden tættere på babyenheden.
- Babyenheden er muligvis slukket. Tænd for den.

Hvorfor blinker batteristatusindikatoren på babyenheden rødt?

- De ikke-genopladelige batterier i babyenheden er ved at være tomme. Udskift de ikke-genopladelige batterier, eller slut babyenheden til lysnettet (se kapitlet "Klargøring").

Hvorfor bipper forældreenheden?

- Hvis forældreenheden bipper, mens forbindelsesindikatoren blinker rødt, og meddelelsen "NOT LINKED" (Ingen forbindelse) eller "LINKING" (Opretter forbindelse) vises på displayet, er forbindelsen til babyenheden afbrudt. Flyt forældreenheden tættere på babyenheden, eller slå babyenheden til, hvis den er slukket.
- Hvis forældreenheden bipper, og batterisymbolet i displayet er tomt, er de genopladelige batterier i forældreenheden ved at være afladede. Genoplad batterierne.

- Hvis du har indstillet rumtemperaturniveauet på forældreenheden, og temperaturalarmen er aktiveret, bipper forældreenheden, når temperaturen falder til under det angivne minimumtemperaturområde, eller hvis temperaturen stiger til over det angivne maksimumtemperaturområde.
- Babyenheden er muligvis slukket. Tænd for den.

Hvorfor afgiver apparatet en skinger tone?

- Enhederne er muligvis placeret for tæt på hinanden. Kontroller, at forældre- og babyenheden er mindst 1 meter fra hinanden.
- Lydstyrken på forældreenheden er muligvis indstillet for højt. Skru ned for lydstyrken på forældreenheden.

Hvorfor hører jeg ingen lyde/Hvorfor kan jeg ikke høre mit barn græde?

- Lydstyrken på forældreenheden er muligvis indstillet for lavt eller er slukket. Skru op for lydstyrken på forældreenheden.
- Mikrofonfølsomheden på babyenheden er måske indstillet for lavt. Indstil mikrofonfølsomheden til et højere niveau på forældreenhedens menu.
- Baby- og forældreenheden er muligvis placeret for langt fra hinanden. Gør afstanden mellem enhederne mindre.

Hvorfor reagerer forældreenheden alt for hurtigt på lyde fra omgivelserne?

- Babyenheden opfanger også andre lyde end dem fra dit barn. Flyt babyenheden tættere på barnet (men vær opmærksom på minimumsafstanden på mindst 1 meter).
- Følsomheden på babyenhedens mikrofon er måske indstillet for lavt. Indstil mikrofonens følsomhed til et højere niveau i forældreenhedens menu.

Hvordan kan det være, at forældreenheden reagerer så langsomt på barnets lyde?

- Følsomheden på babyenhedens mikrofon er måske indstillet for lavt. Indstil mikrofonens følsomhed på babyenheden til et højere niveau i forældreenhedens menu.
- Eco Max-tilstand er aktiveret, og babyenheden aktiverer kun DECT-signalet, når barnet siger lyde. Sluk for Eco Max-tilstanden for at få babyenheden til at sende DECT-signaler konstant og få forældreenheden til at reagere hurtigere på babyens lyde.

Hvorfor løber de ikke-genopladelige batterier i babyenheden så hurtigt tør for strøm?

- Følsomheden på babyenhedens mikrofon er muligvis for høj. Dette bevirker at babyenheden sender oftere. Nedsæt mikrofonens følsomhed i forældreenhedens menu.
- Lydstyrken på babyenheden er muligvis for høj, hvilket får babyenheden til at bruge meget strøm. Nedsæt lydstyrken på babyenheden.
- Du har muligvis indstillet et maksimalt temperaturområde, der er lavere end den faktiske rumtemperatur, eller et minimalt temperaturområde, der er højere end den faktiske rumtemperatur. Babyenheden sender hele tiden data til forældreenheden, og den bruger derfor mere strøm. Det medfører, at babyenhedens ikke-genopladelige batterier bruges meget hurtigt.
- Du har muligvis tændt natlampen. Hvis du vil bruge natlampen, anbefaler vi, at du tilslutter babyenheden til lysnettet.

Hvorfor overstiger forældreenhedens opladningstid 10 timer?

- Forældreenheden er muligvis tændt under opladningen. Sluk for forældreenheden under opladningen.

Den specificerede rækkevidde på babyalarmen er 330 meter. Hvorfor kan min babyenhed kun klare en meget kortere afstand?

- Den specificerede rækkevidde gælder kun udendørs under åben himmel. Inde i huset begrænses rækkevidden af antallet og typen af vægge og/eller lofter mellem enhederne. Indendørs vil rækkevidden være op til 50 meter.

Hvorfor bliver forbindelsen afbrudt fra tid til anden? Hvorfor er der lydafbrydelser?

- Baby- og forældreenheden er sandsynligvis lige på grænsen af rækkevidden. Forsøg med en anden placering eller gør afstanden mellem enhederne mindre. Bemærk, at det hver gang tager ca. 30 sekunder, før forbindelsen mellem enhederne genetableres.
- Du har måske anbragt enheden ved siden af en sender eller et andet DECT-apparat, f.eks. en DECT-telefon eller en anden 1,8 GHz/1,9 GHz babyalarm. Flyt enheden væk fra de andre apparater, indtil forbindelsen genoprettes.

Hvad sker der ved strømsvigt?

- Hvis forældreenheden er tilstrækkeligt opladet, vil den fortsætte med at fungere under et strømsvigt. Hvis der er batterier i babyenheden, vil den automatisk fortsætte med at fungere i tilfælde af strømsvigt.

Er min babyalarm sikret mod aflytning og interferens?

- DECT-teknologien i denne babyalarm garanterer, at der ikke vil forekomme interferens fra andet udstyr eller aflytning.

Brugstiden for forældreenheden skulle være op til 18 timer. Hvorfor er brugstiden på min forældreenhed kortere?

- Efter første opladning af forældreenheden er brugstiden mindre end 18 timer. Batterierne når først op på deres fulde kapacitet, når de er blevet opladet og afladet mindst fire gange.

- Lydstyrken på forældreenheden er muligvis for høj, hvilket får forældreenheden til at bruge meget strøm. Nedsæt lydstyrken på forældreenheden.
- Følsomheden på babyenhedens mikrofon er måske for høj. Dette bevirker, at babyenheden sender oftere. Nedsæt mikrofonens følsomhed i forældreenhedens menu.

Hvorfor tager det lidt tid, før batteristatusindikatoren vises på displayet, når jeg begynder at oplade forældreenheden, mens den er slukket?

- Dette er normalt. Forældreenheden skal bruge et par sekunder til at vågne op, når den tilsluttes til lysnettet, mens den er slukket. Når forældreenheden tilsluttes, skal den først registrere, at den er ved at oplade, og den skal måle batteriniveaue, før batteristatusindikatoren kan vises.

Hvorfor løber de genopladelige batterier i babyenheden så hurtigt tør for strøm?

- De genopladelige batterier har udtjent af deres levetid. Du skal udskifte dem. Se kapitlet "Bestilling af tilbehør" for udskiftning af genopladelige batterier.

Inhaltsangabe

1	Einführung	43
2	Produktübersicht	43
3	Für den Gebrauch vorbereiten	44
3.1	Babyeinheit	44
3.2	Elterneinheit	45
4	Verwenden des Babyphones	46
4.1	Aufstellen des Babyphones	46
4.2	Verbinden der Elterneinheit mit der Babyeinheit	47
5	Funktionen und Signale der Babyeinheit	48
5.1	Nachtlicht	48
5.2	Schlaflied-Funktion	49
5.3	Die Elterneinheit rufen	49
5.4	Batteriestandanzeige	50
6	Funktionen und Signale der Elterneinheit	50
6.1	Lautstärke	50
6.2	“Talk“-Funktion (Sprechfunktion)	51
6.3	Akkustandanzeigen	52
6.4	Signalstärkeanzeige	53
6.5	Zurücksetzen	53
7	Menü der Elterneinheit	54
7.1	Navigation durch das Menü	54
7.2	Empfindlichkeit	55
7.3	Eco Max-Modus	55
7.4	Nachtlicht	57
7.5	Schlaflied	57
7.6	Feed-Timer	57
7.7	Temperatur	58
7.8	Uhr	59
7.9	Sprache	59
8	Halstrageband	60
9	Reinigung und Wartung	60

10	Aufbewahrung	60
11	Zubehör bestellen	60
12	Garantie und Support	61
13	Häufig gestellte Fragen	61

1 Einführung

Herzlichen Glückwunsch zu Ihrem Kauf und willkommen bei Philips AVENT! Um den Support von Philips AVENT optimal zu nutzen, registrieren Sie Ihr Produkt bitte unter www.philips.com/welcome. Philips AVENT hat es sich zur Aufgabe gemacht, den Eltern von Babys und Kleinkindern zuverlässige Produkte zu bieten, die ihnen die beruhigende Gewissheit verschaffen, die sie brauchen. Sie können diesem Babyphone vertrauen – es unterstützt Sie rund um die Uhr und gewährleistet, dass Sie Ihr Baby stets ohne ablenkende Geräusche hören können. Die DECT-Technologie garantiert absolute Störungsfreiheit und einen glasklaren Klang zwischen Eltern- und Babyeinheit. Der Temperatursensor ermöglicht Ihnen die Überwachung der Raumtemperatur im Zimmer Ihres Babys und bietet Ihnen persönliche Einstellungen, um die Raumtemperatur im Zimmer Ihres Babys angenehm zu halten.

2 Produktübersicht

- **I Display**
 - 1 Signalstärkeanzeige
 - 2 Eco Max-Anzeige
 - 3 Symbol für Stummschaltung
 - 4 Akkustandanzeige
 - 5 Navigationspfeil
 - 6 Nachrichtenfeld
 - 7 Mikrofonempfindlichkeitsanzeige
 - 8 Schlafliedsymbol
 - 9 Nachtlichtsymbol
 - 10 Timersymbol
 - 11 Temperatursymbol

- **II Elterneinheit**
 - 1 Ein-/Ausschalter
 - 2 TALK-Taste (Sprechtaste)
 - 3 Taste “-”
 - 4 Mikrofon
 - 5 “Link”-Anzeige
 - 6 Anzeige
 - 7 Geräuschpegelanzeigen
 - 8 MENU-Taste (Menütaste)
 - 9 Taste “+”
 - 10 Batteriestandanzeige
 - 11 OK-Taste (Bestätigungstaste)
 - 12 Handgriff/Befestigungsloch für Halstrageband
 - 13 Akkufach
 - 14 Akkufachabdeckung
 - 15 Anschluss für den kleinen Adapterstecker
 - 16 Halstrageband
 - 17 Wiederaufladbare Akkus
 - 18 Gerätestecker des Adapters
 - 19 Adapter
- **III Babyeinheit**
 - 1 Nachtlicht und Ein-/Ausschalter für Nachtlicht
 - 2 Betriebsanzeige
 - 3 Taste FIND (Finden)
 - 4 Mikrofon
 - 5 Taste für das nächste Schlaflied
 - 6 Wiedergabe-/Stopptaste für das Schlaflied
 - 7 Ein-/Ausschalter
 - 8 Taste Lautstärke “+”
 - 9 Batteriestandanzeige
 - 10 Taste Lautstärke “-”
 - 11 Temperatursensor
 - 12 Lautsprecher
 - 13 Anschluss für den kleinen Adapterstecker
 - 14 Batteriefach
 - 15 Batteriefachabdeckung
 - 16 Gerätestecker des Adapters
 - 17 Adapter

3 Für den Gebrauch vorbereiten

WICHTIG: Lesen Sie die Sicherheitshinweise genau durch, bevor Sie das Babyphone verwenden, und bewahren Sie sie zur späteren Verwendung auf.

3.1 Babyeinheit

Verwenden Sie die Babyeinheit im Netzbetrieb. Um die automatische Stromsicherung im Fall eines Stromausfalls zu garantieren, empfehlen wir Ihnen, nicht wiederaufladbare Batterien einzusetzen.

3.1.1 Netzbetrieb

- 1 Stecken Sie den Adapter in die Steckdose und den kleinen Gerätestecker in die Babyeinheit.

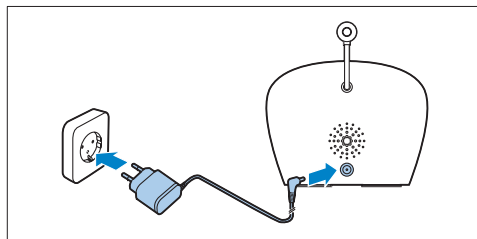

3.1.2 Einsetzen der nicht wiederaufladbaren Batterien

Bei einem Stromausfall kann die Babyeinheit mit vier 1,5V R6 AA-Alkalibatterien betrieben werden (nicht im Lieferumfang enthalten).

Verwenden Sie keine Akkus. Die Babyeinheit hat keine Ladefunktion, und wiederaufladbare Batterien entladen sich mit der Zeit, wenn sie nicht in Gebrauch sind.

⚠ Warnhinweis:

Trennen Sie die Babyeinheit vom Stromnetz, und achten Sie darauf, dass Ihre Hände und die Einheit beim Einsetzen der Batterien vollkommen trocken sind.

Hinweis:

Wir empfehlen Ihnen, die Babyeinheit mit Netzstrom zu betreiben, da die Babyeinheit eine begrenzte Betriebsdauer hat, wenn Sie sie mit Alkalibatterien verwenden. Die Betriebszeit bei nicht aufladbaren Batterien beträgt 24 Stunden.

- 1 Drücken Sie auf die Verriegelung, um den Deckel des Batteriefachs zu öffnen, und entfernen Sie den Deckel.

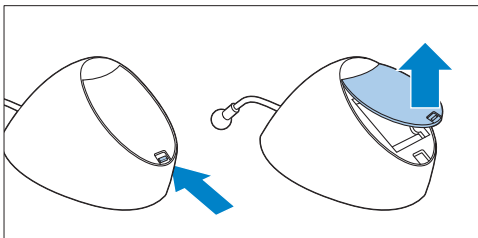

- 2 Setzen Sie vier nicht wiederaufladbare Batterien ein.

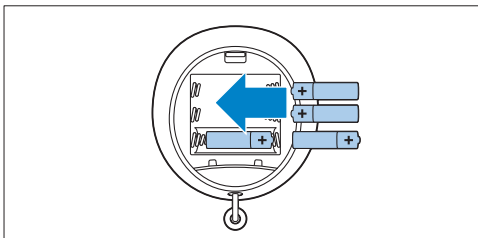

Hinweis:

Achten Sie darauf, dass die Polung (+ bzw. -) mit der Markierung im Batteriefach übereinstimmt.

- 3 Um den Deckel wieder zu befestigen, setzen Sie zunächst die Laschen in die Öffnungen im Rand des Batteriefachs ein.

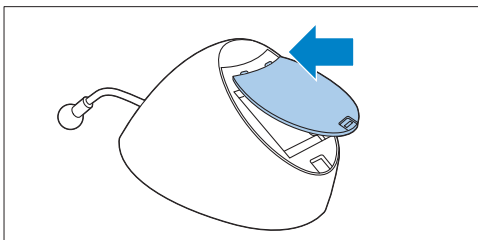

- 4 Drücken Sie dann den Deckel herunter, bis er hörbar einrastet.

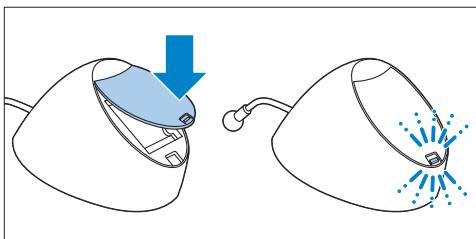

3.2 Elterneinheit

Die Elterneinheit wird mit zwei Akkus betrieben, die im Lieferumfang des Babyphones enthalten sind.

3.2.1 Einlegen der Akkus

- 1 Schieben Sie die Abdeckung des Akkufachs der Elterneinheit ab.

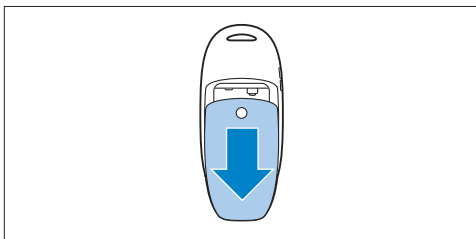

- 2 Legen Sie die Akkus ein.

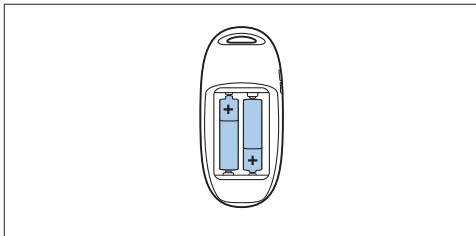

Hinweis:

Achten Sie darauf, dass die Polung (+) bzw. (-) auf den Batterien mit den Markierungen im Batteriefach übereinstimmt.

- 3 Schieben Sie die Abdeckung des Akkufachs wieder auf die Elterneinheit. Drücken Sie die Abdeckung auf das Gerät, bis sie mit einem Klicken einrastet.

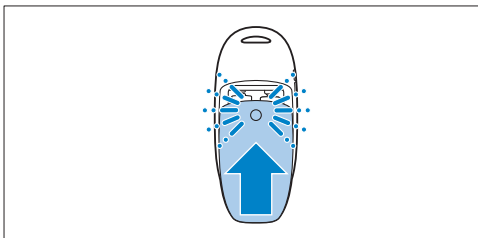

Hinweis:

Wenn Sie das Babyphone verwenden, erreicht der Akku seine volle Kapazität erst nach viermaligem Laden und Entladen.

4 Verwenden des Babyphones

4.1 Aufstellen des Babyphones

Warnhinweis:

Stellen Sie die Babyeinheit außerhalb der Reichweite des Babys auf. Legen Sie die Babyeinheit keinesfalls in das Kinderbett oder in den Laufstall, und befestigen Sie sie nicht am Kinderbett oder Laufstall.

- 1 Da durch das Kabel der Babyeinheit eine potenzielle Gefahr des Strangulierens besteht, sollten Sie sicherstellen, dass die Babyeinheit und das Kabel mindestens 1 Meter von Ihrem Baby entfernt sind.

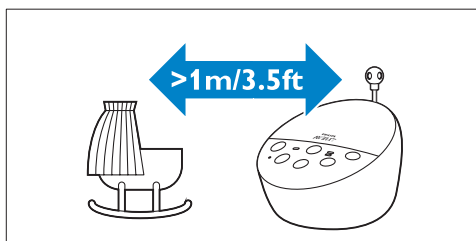

- 2 Um einen schrillen Ton von einer oder beiden Einheiten zu vermeiden, stellen Sie sicher, dass sich die Elterneinheit mindestens 1 Meter von der Babyeinheit entfernt befindet.

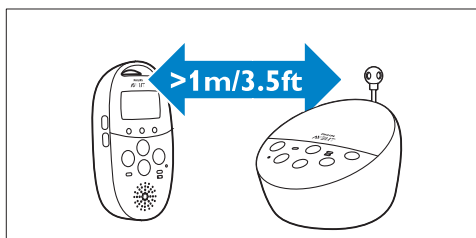

3.2.2 Aufladen der Elterneinheit

Laden Sie die Elterneinheit vor der ersten Inbetriebnahme auf oder wenn die Ladeanzeige an der Elterneinheit anzeigt, dass der Akku fast leer ist.

Wichtig: Bitte beachten Sie, dass Sie die Elterneinheit mindestens 10 Stunden lang aufladen müssen, um eine kabellose Betriebszeit von 18 Stunden zu gewährleisten.

- 1 Stecken Sie den Adapter in die Steckdose, und stecken Sie den kleinen Gerätestecker in die Buchse der Elterneinheit.

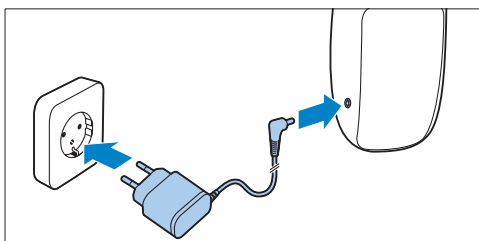

- Das Display wird aktiviert, und die Akkustandanzeige zeigt an, dass die Elterneinheit aufgeladen wird. Informationen zur Akkustandanzeige erhalten Sie im Abschnitt "Akkustandanzeige" im Kapitel "Funktionen und Signale der Elterneinheit".

- 2 Lassen Sie die Elterneinheit so lange am Netz, bis die Akkus voll aufgeladen sind.

4.2 Verbinden der Elterneinheit mit der Babyeinheit

- 1 Drücken Sie den Ein-/Ausschalter  an der Babyeinheit, und halten Sie ihn 2 Sekunden lang gedrückt.

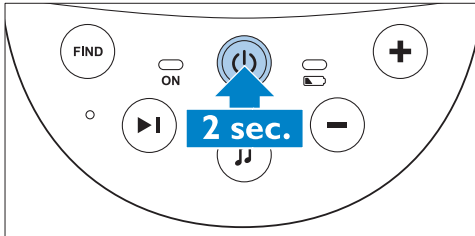

- Das Nachtlicht, die Akkustandanzeige und die Betriebsanzeige leuchten kurz auf.

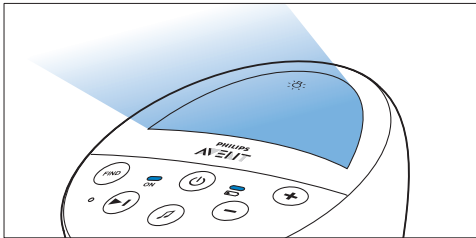

- 2 Drücken Sie den Ein-/Ausschalter  an der Elterneinheit, und halten Sie ihn 2 Sekunden lang gedrückt.

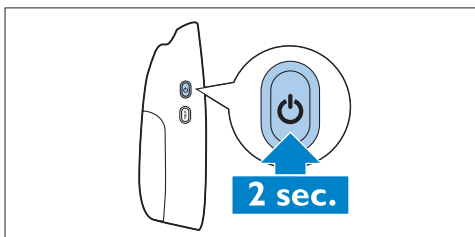

- Das Display wird aktiviert und zeigt kurz alle Anzeigen und Symbole an. Dann werden die Anzeigen und die Symbole ausgeblendet und die Akkustandanzeige erscheint.

Hinweis:

Wenn Sie die Elterneinheit zum ersten Mal oder nach einer Zurücksetzung einschalten, müssen Sie Ihre gewünschte Displaysprache auswählen (Siehe Abschnitt "Sprache" im Kapitel "Menü der Elterneinheit").

- Die LINK-Anzeige (Verbindungsanzeige) an der Elterneinheit beginnt, rot zu blinken, und die Nachricht "LINKING" (Verbindung wird hergestellt) erscheint auf dem Display.

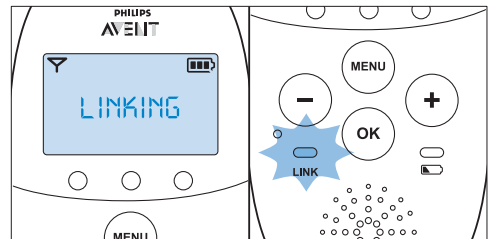

- Wenn die Elterneinheit und die Babyeinheit verbunden sind, leuchtet die LINK-Anzeige (Verbindungsanzeige) grün. Die Signalstärkeanzeige und die Nachricht "LINKED" (Verbunden) erscheinen auf dem Display.

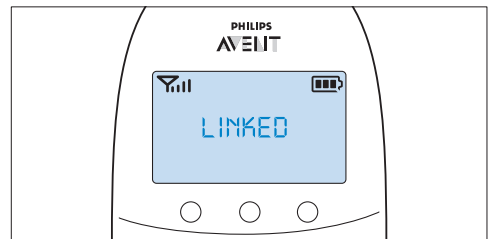

- Wenn innerhalb von 10 Sekunden keine Verbindung hergestellt wurde, wechselt die Nachricht "NOT LINKED" (Nicht verbunden) auf dem Display zu "LINKING" (Verbindung wird hergestellt). Wenn nach 30 Sekunden immer noch keine Verbindung hergestellt wurde, fängt die Elterneinheit an zu piepsen, und es wird nur die Nachricht "NOT LINKED" (Nicht verbunden) wird angezeigt.

- Der Empfangsbereich des Babyphones ändert sich abhängig von der Umgebung und den Faktoren, die Störung verursachen. Nasse und feuchte Materialien verursachen so viel Störung, dass der Empfangsverlust bis zu 100 % beträgt. Für Störungen durch trockene Materialien finden Sie Informationen und der Tabelle unten.

Trockene Materialien	Materialstärke	Empfangsverlust
Holz, Gips, Pappe,	< 30 cm	0 - 10 %
Glas (ohne Metall, Drähten oder Blei)		
Ziegel, Sperrholz	< 30 cm	5 - 35 %
Stahlbeton	< 30 cm	30 - 100 %
Metallgitter oder -stangen	< 1 cm	90 - 100 %
Metall- oder Aluplatten	< 1 cm	100 %

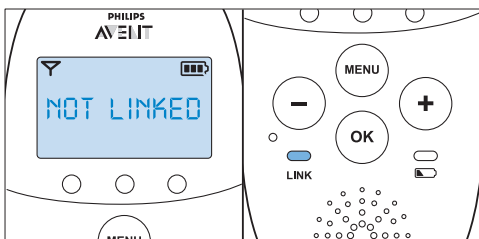

So gehen Sie vor, wenn keine Verbindung hergestellt wurde

- Baby- und die Elterneinheit haben möglicherweise keine Verbindung zueinander. Verringern Sie den Abstand zwischen Eltern- und Babyeinheit, beachten Sie dabei jedoch einen Mindestabstand von 1 Meter.
- Die Babyeinheit oder die Elterneinheit verlieren möglicherweise ihre Verbindung, weil sie sich zu nah an einem anderen DECT-Gerät (z. B. ein schnurloses Telefon) befinden. Schalten Sie dieses DECT-Gerät aus, oder positionieren Sie das Gerät weiter weg von diesem Gerät.
- Die Babyeinheit ist möglicherweise ausgeschaltet. Schalten Sie sie wieder ein.

5 Funktionen und Signale der Babyeinheit

5.1 Nachtlicht

Das Nachtlicht erzeugt ein sanftes Licht, das Ihr Baby beruhigt.

- 1 Drücken Sie an der Babyeinheit die Ein-/Aus-Taste, um das Nachtlicht einzuschalten.

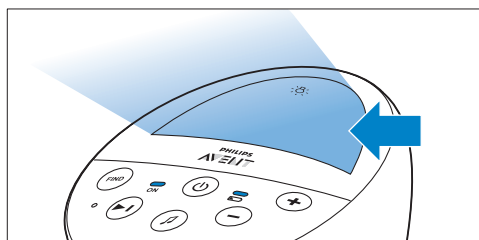

- wird auf dem Display der Elterneinheit angezeigt.

4.2.1 Empfangsbereich

- Der Empfangsbereich beträgt 330 Meter im Außenbereich und bis zu 50 Metern im Innenbereich.

- 2** Drücken Sie zum Ausschalten des Nachtlichts erneut die Ein-/Aus-Taste.
- *Das Nachtlicht wird langsam dunkler, bevor es sich ganz ausschaltet.*
 -  *wird nicht mehr auf dem Display der Elterneinheit angezeigt.*

5.2 Schlaflied-Funktion

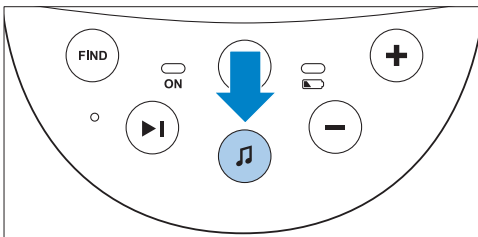

- 1** Drücken Sie die Taste zum Wiedergeben/Anhalten des Schlaflieds  an der Babyeinheit, um das aktuell ausgewählte Schlaflied wiederzugeben.

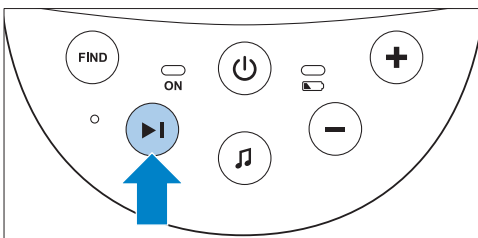

- *Das ausgewählte Schlaflied wird 15 Minuten lang wiederholt.*
- *Wenn zuvor kein Schlaflied ausgewählt wurde, wird Schlaflied 1 wiedergegeben.*

- 2** Drücken Sie die Taste für das nächste Schlaflied , um ein anderes Schlaflied von der Liste auszuwählen.



- Wenn kein Schlaflied wiedergegeben wird, beginnt die Wiedergabe mit dem zuletzt ausgewählten Schlaflied, wenn Sie die Taste für das nächste Schlaflied  drücken.
- Wenn Sie die Taste für das nächste Schlaflied  drücken, während ein Schlaflied wiedergegeben wird, beginnt das nächste Schlaflied zu spielen.

- 3** Um die Lautstärke des Schlaflieds einzustellen, drücken Sie die Taste Lautstärke "+" oder Lautstärke "-" an der Babyeinheit.

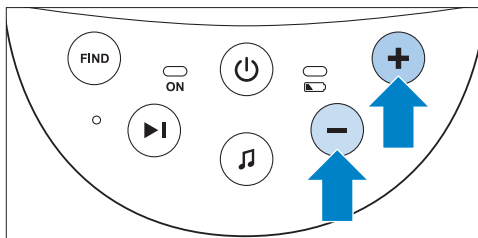

Hinweis:

Sie können die Lautstärke an der Babyeinheit nur einstellen, während ein Schlaflied abgespielt wird. Wenn Sie die Lautstärke für das Schlaflied auf der Babyeinheit höher eingestellt haben, steigert sich auch die Lautstärke bei Verwendung der Sprechfunktion auf der Elterneinheit.

- 4** Um die Wiedergabe des Schlaflieds anzuhalten, drücken Sie erneut die Taste zum Wiedergeben/Anhalten des Schlaflieds  an der Babyeinheit.

5.3 Die Elterneinheit rufen

Wenn Sie die Elterneinheit verloren haben, können Sie die Taste FIND (Finden) an der Babyeinheit verwenden, um die Elterneinheit zu suchen.

Hinweis:

Die Suchfunktion funktioniert nur, wenn die Elterneinheit eingeschaltet ist.

- 1** Drücken Sie die Taste FIND (Finden) an der Babyeinheit.

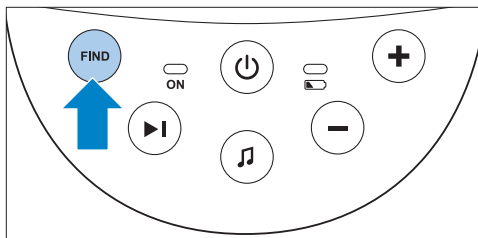

- Die Nachricht "PAGING" (Paging) erscheint auf dem Display der Elterneinheit, und die Elterneinheit stellt ein akustisches Rufsignal her.

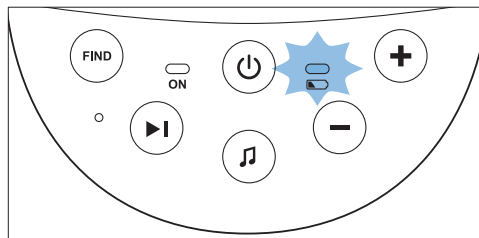
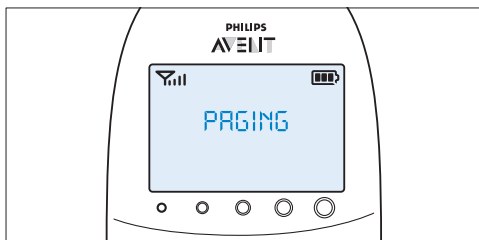

- Ersetzen Sie die Batterien, wenn sie zur Neige gehen.
- Wenn die Batteriekapazität zur Neige geht, während die Babyeinheit mit Batterien betrieben wird, schaltet sich die Babyeinheit aus und die Elterneinheit verliert die Verbindung zur Babyeinheit.

- Um dieses zu stoppen, drücken Sie erneut die Taste FIND (Finden) an der Babyeinheit. Sie können aber auch jede beliebige Taste an der Elterneinheit drücken.

Hinweis:

Das akustische Rufsignal hört automatisch nach 2 Minuten auf.

Hinweis:

Wir empfehlen Ihnen, die Babyeinheit mit Netzstrom zu betreiben, da die Babyeinheit eine begrenzte Betriebsdauer hat, wenn Sie sie mit Alkalibatterien verwenden. Die Betriebszeit bei nicht aufladbaren Batterien beträgt 24 Stunden.

5.4 Batteriestandanzeige

- Die Batteriestandanzeige leuchtet ununterbrochen grün, wenn die Babyeinheit auf mit Batterien betrieben wird und die Batterien genug Energie enthalten.

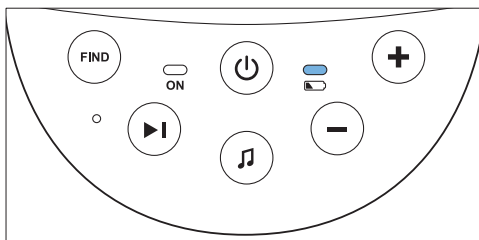

- Die Batteriestandanzeige leuchtet schnell rot, wenn die Batteriekapazität zur Neige geht, während die Babyeinheit mit Batterien betrieben wird.

6 Funktionen und Signale der Elterneinheit

6.1 Lautstärke

Die Lautstärke kann eingestellt werden, wenn das Menü nicht aktiv ist. Es gibt sieben Lautstärken und die Einstellung "Stummschaltung".

6.1.1 Einstellen der Lautstärke

- Drücken Sie die Taste "+" oder "-" einmal.
 - Die **aktuelle Lautstärke wird auf dem Display angezeigt.**

- 2** Drücken Sie zur Erhöhung der Lautstärke die Taste “+” bzw. zur Reduzierung der Lautstärke die Taste “-”.

- Die Elterneinheit piepst bei jeder Lautstärkenstufe.
- Bei der maximalen Lautstärke gibt die Elterneinheit zwei Pieptöne aus.

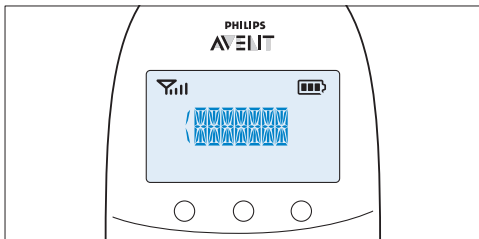

- Wenn für mehr als 2 Sekunden keine Taste gedrückt wird, verschwindet die Lautstärkenanzeige und die Lautstärkeneinstellung ist gespeichert.

6.1.2 Stummschaltung

Nach der niedrigsten Lautstärkeneinstellung gibt es die Einstellung “Stummschaltung”.

- 1** Drücken Sie die Taste “+” oder “-” einmal.

- Die aktuelle Lautstärke wird auf dem Display angezeigt.

- 2** Halten Sie die Taste “-” länger als 2 Sekunden gedrückt, um die Lautstärke auf Stummschaltung zu setzen.

- Die Nachricht “MUTE” (Stumm) und das Symbol für Stummschaltung werden auf dem Display angezeigt.

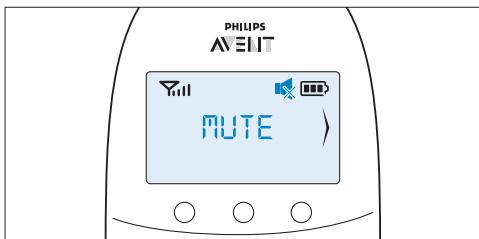

Hinweis:

Wenn die Lautstärke stumm geschaltet ist, zeigen nur die Geräuschpegelanzeigen an, dass das Baby Töne von sich gibt.

6.2 “Talk”-Funktion (Sprechfunktion)

Über die TALK-Taste (Sprechtaste) an der Elterneinheit können Sie mit Ihrem Kind sprechen (um es beispielsweise zu trösten).

- 1** Halten Sie die TALK-Taste gedrückt, und sprechen Sie aus einer Entfernung von 15 bis 30 cm deutlich ins Mikrofon auf der Vorderseite der Elterneinheit.

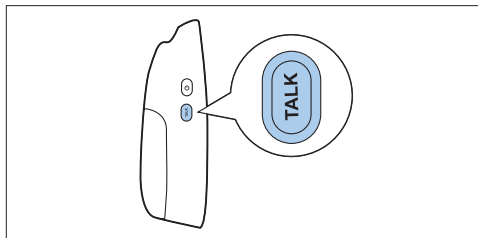

Hinweis:

Wenn Sie die Lautstärke für das Schlaflied auf der Babyeinheit höher einstellen, wird der Ton auch dann lauter; wenn Sie die Sprechfunktion auf der Elterneinheit verwenden.

- Die LINK-Anzeige beginnt grün zu blinken, und die Nachricht “TALK” (Sprechen) wird auf dem Display angezeigt.



- 2** Lassen Sie die TALK-Taste (Sprechtaste) nach dem Sprechen wieder los.

6.3 Akkustandanzeigen

Der Akkuladestatus wird auf dem Display durch die Akkustandanzeigen und durch Textmeldungen angezeigt.

6.3.1 Akku fast leer

Wenn der Akkustand niedrig ist, beträgt die verbleibende Betriebsdauer mindestens 30 Minuten, wenn das Babyphone in normalem Modus in den höchsten Einstellungen betrieben wird.

- 1 Die Akkustandanzeige auf dem Display ist leer und blinkt.
- 2 Die Nachricht "BATTERY LOW" (Akku leer) wird auf dem Display angezeigt.

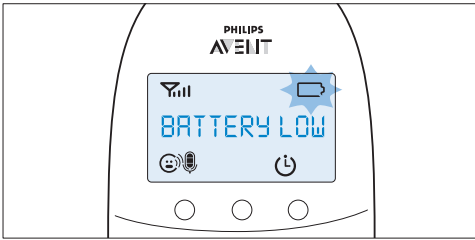

- 3 Die Akkustandanzeige blinkt langsam rot.
- 4 Die Elterneinheit piepst in den ersten 3 Minuten alle 10 Sekunden. Dann piepst sie jede weitere Minute.

6.3.2 Akku leer

- 1 Wenn die Akkus fast leer sind, leuchtet die Akkustandanzeige schnell rot auf.

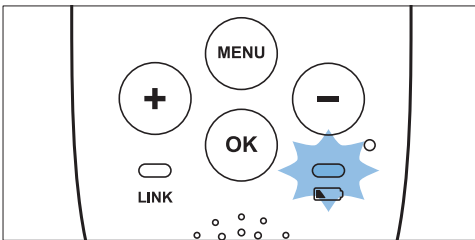

- 2 Wenn Sie die Elterneinheit nicht an das Stromnetz anschließen, geschieht nacheinander das Folgende:

- 1 Die Verbindung mit der Babyeinheit geht verloren.
- 2 Das Display geht aus.
- 3 Die Elterneinheit schaltet sich aus.

☰ Hinweis:

Wenn Sie die Elterneinheit einschalten, während die Akkus fast leer sind, geht das Display an. Die Nachricht "BATTERY LOW" (Akku leer) wird 2 Sekunden auf dem Display angezeigt, bevor sich die Elterneinheit ausschaltet.

6.3.3 Laden

Stecken Sie den kleinen Stecker in die Buchse der Elterneinheit und den Adapter in eine Steckdose. Wenn die Elterneinheit aufgeladen wird, geschieht Folgendes in dieser Reihenfolge:

- 1 Das Display wird für 4 Sekunden aktiviert, und der Text "CHARGING" (Laden) erscheint für 2 Sekunden auf dem Bildschirm.
- 2 Die Akkustandanzeige leuchtet dauerhaft grün, wenn die Elterneinheit mit der Stromversorgung verbunden ist.
- 3 Das erste Segment der Akkustandanzeige beginnt zu blinken und zeigt somit an, dass die Akkus aufgeladen werden.

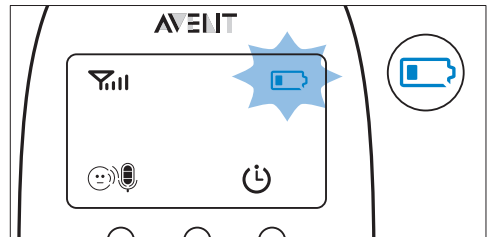

- 4 Das zweite Segment der Akkustandanzeige beginnt zu blinken, wenn die Akkus zu über 30 % aufgeladen sind.

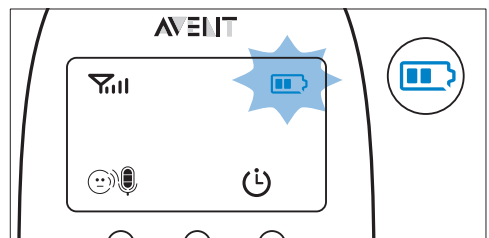

- 5** Das dritte Segment der Akkustandanzeige beginnt zu blinken, wenn die Akkus zu über 50 % aufgeladen sind.

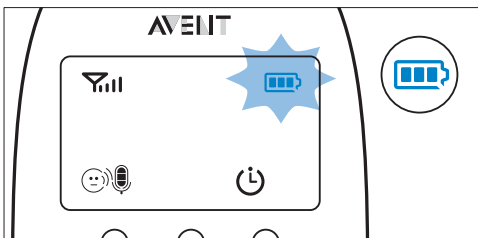

- 6** Wenn die Akkus vollständig aufgeladen sind, geschieht Folgendes:
- Das dritte Segment der Akkustandanzeige hört auf zu blinken.
 - Das Display wird für 4 Sekunden aktiviert, und die Nachricht "BATT FULL" (Akkus voll) erscheint auf dem Display.

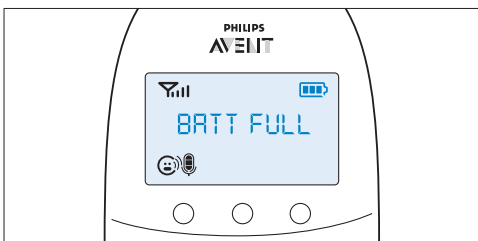

- Die Akkustandanzeige leuchtet grün.

- 7** Trennen Sie die Elterneinheit vom Netz. Es ist jetzt kabellos verwendbar:

Hinweis:

Sie können die Elterneinheit aufladen, wenn sie ausgeschaltet ist. In diesem Fall ist nur die Akkustandanzeige sichtbar:

Hinweis:

Wenn die Akkus sehr schnell leer werden, haben sie das Ende ihrer Lebensdauer erreicht und müssen ersetzt werden. Informationen zum Bestellen neuer Akkus erhalten Sie im Kapitel "Zubehör bestellen".

6.4 Signalstärkeanzeige

6.4.1 Intelligenter Eco-Modus

Der intelligente Eco-Modus ist der Standardbetriebsmodus. In diesem Modus hängt die Stärke des DECT-Signals von der Entfernung zwischen der Babyeinheit und der Elterneinheit ab.

- Wenn die Signalstärkeanzeige 4 Balken anzeigt, ist die Verbindung zwischen der Babyeinheit und der Elterneinheit hervorragend.
- Wenn die Signalstärkeanzeige 1 oder keinen Balken anzeigt, ist das Übertragungssignal von der Babyeinheit sehr schwach oder nicht verfügbar. Platzieren Sie die Elterneinheit näher an der Babyeinheit, um ein besseres Signal zu erhalten.

6.4.2 Eco Max-Modus

In diesem Modus ist das DECT-Signal zwischen der Babyeinheit und der Elterneinheit ausgeschaltet.

- Die Signalstärkeanzeige zeigt keinen Balken an, wenn das DECT-Signal der Babyeinheit ausgeschaltet ist, selbst wenn sich die Elterneinheit innerhalb des Empfangsbereichs der Babyeinheit befindet.
- Wenn die Babyeinheit ein DECT-Signal sendet, weil Ihr Baby ein Geräusch von sich gibt, wird das Display aktiviert, und die Signalstärkeanzeige zeigt die Qualität der Verbindung zwischen der Babyeinheit und der Elterneinheit an.
- Weitere Informationen zum Eco Max-Modus erhalten Sie im Abschnitt "Eco Max-Modus" im Kapitel "Menü der Elterneinheit".

6.5 Zurücksetzen

Diese Funktion ermöglicht Ihnen, die Elterneinheit und die Babyeinheit auf die werkseitigen Standardeinstellungen zurückzusetzen.

- 1** Schalten Sie das Gerät aus.
- 2** Halten Sie die Taste "-" gedrückt.
- 3** Schalten Sie, während Sie die Taste "-" gedrückt halten, das Gerät wieder ein.

6.5.1 Standardeinstellungen

Elterneinheit

- Sprache: Englisch
- Lautsprecherlautstärke: 3
- Mikrofonempfindlichkeit: 3
- Temperatursignal: aus
- Warnsignal "Temperatur zu niedrig": 14 °C
- Warnsignal "Temperatur zu hoch": 35 °C
- Temperaturskala: Celsius
- Eco Max-Modus: ausgeschaltet
- Feed-Timer: 02:00
- Feed-Timer: Stopp
- Uhr: ausgeblendet

Babyeinheit

- Lautsprecherlautstärke: 4
- Nachtlicht: Aus
- Schlaflied: ausgeschaltet (Schlaflied 1 ausgewählt)

- Auf dem Display erscheint die erste Menüoption.

- 2 Verwenden Sie die Taste "+", um zur nächsten Option zu wechseln, oder die Taste "-", um zur vorherigen Option zu wechseln.

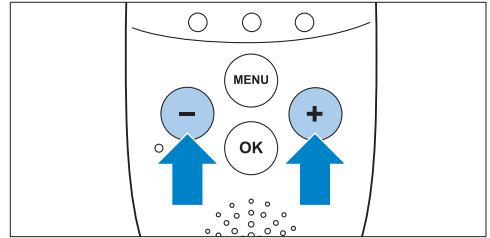

Hinweis:

Der Pfeil auf dem Display zeigt an, in welche Richtung Sie navigieren können.

- 3 Bestätigen Sie Ihre Wahl mit der OK-Taste.

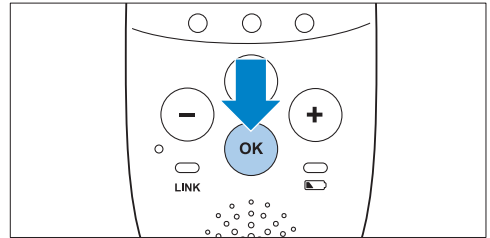

Hinweis:

Drücken Sie die Taste MENU, wenn Sie das Menü verlassen möchten, ohne Änderungen vorzunehmen. Wenn länger als 20 Sekunden keine Eingabe im Menü vorgenommen wurde, wird das Menü automatisch geschlossen.

7 Menü der Elterneinheit

Die in den folgenden Abschnitten beschriebenen Funktionen können über das Menü der Elterneinheit verwendet werden.

7.1 Navigation durch das Menü

Hinweis:

Einige Menüfunktionen funktionieren nur, wenn die Babyeinheit und die Elterneinheit miteinander verbunden sind.

- 1 Drücken Sie zum Öffnen des Menüs die MENU-Taste (Menütaste).

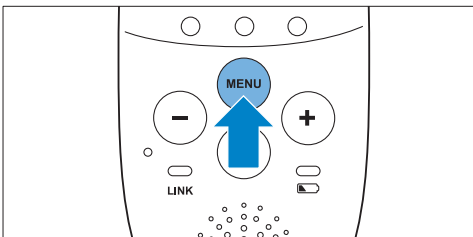

7.2 Empfindlichkeit

Diese Option im Menü der Elterneinheit ermöglicht es Ihnen, die Mikrofonempfindlichkeit der Babyeinheit einzustellen. Die Mikrofonempfindlichkeit bestimmt, welchen Geräuschpegel die Babyeinheit wahrnimmt, z. B. möchten Sie zwar hören, wenn Ihr Baby weint, nicht aber, wenn es brabbelt.

- 1 Wählen Sie im Menü mithilfe der Tasten "+" und "-" die Option "Sensitivity" (Empfindlichkeit) aus, und drücken Sie zur Bestätigung auf "OK".
- 2 Verwenden Sie die Tasten "+" und "-" zur Erhöhung/Reduzierung der Mikrofonempfindlichkeit. Die Empfindlichkeitsanzeige auf dem Display verfügt über vier Segmente.
 - *Wenn alle vier Segmente ausgefüllt sind, ist die Empfindlichkeit am höchsten.*

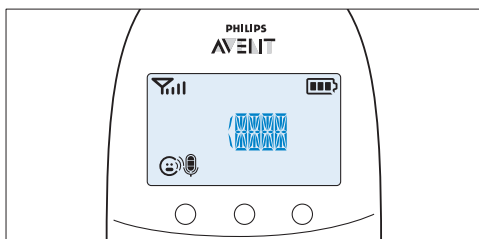

- *Wenn alle Segmente leer sind, ist die Empfindlichkeit am niedrigsten.*

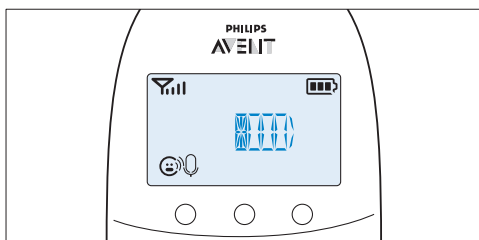

- 3 Drücken Sie auf "OK", um die Einstellung zu bestätigen.

7.2.1 Empfindlichkeitsstufen und Anzeigen

Symbol	Empfindlichkeit	Beschreibung
	sehr hoch	Sie hören alles von Ihrem Baby. Der Lautsprecher der Elterneinheit ist ständig eingeschaltet.
	hoch	Sie hören alle Geräusche: leises Brabbeln sowie lautere Geräusche. Wenn Ihr Baby kein Geräusch von sich gibt, ist der Lautsprecher der Elterneinheit ausgeschaltet.
	mittelhoch	Sie hören leises Weinen sowie lautere Geräusche. Wenn Ihr Baby leisere Geräusche von sich gibt, wird der Lautsprecher der Elterneinheit nicht aktiviert.
	niedrig	Der Lautsprecher der Elterneinheit wird nur aktiviert, wenn das Baby laute Geräusche von sich gibt, zum Beispiel, weil es weint.

7.3 Eco Max-Modus

Dieses Babyphone hat einen eingebauten intelligenten Eco-Modus, der automatisch das DECT-Signal von der Babyeinheit reduziert, wenn die Entfernung zwischen Elterneinheit und Babyeinheit verringert wird. Durch die geringere Funkübertragung wird Energie gespart. Wenn Sie noch mehr Energie sparen und die Funkübertragung beenden möchten, aktivieren Sie den Eco Max-Modus im Menü der Elterneinheit. In diesem Modus ist das DECT-Signal der Babyeinheit ausgeschaltet. Sobald das Baby Geräusche macht, schaltet sich das DECT-Signal der Babyeinheit automatisch wieder ein.

! Achtung:

Im Eco Max-Modus empfängt die Elterneinheit das Signal der Babyeinheit mit einiger Verzögerung. Wenn Ihr Baby ein Geräusch von sich gibt, muss die Babyeinheit zunächst die Funkübertragung wieder aktivieren, bevor sie ein Signal an die Elterneinheit senden kann.

7.3.1 Bitte beachten Sie Folgendes:

- Bevor Sie den Eco Max-Modus auswählen, vergewissern Sie sich, dass sich die Elterneinheit und die Babyeinheit in entsprechender Reichweite befinden. Lesen Sie dazu den Abschnitt "Reichweite" im Kapitel "Verwenden des Babyphones". Im Eco Max-Modus erhalten Sie kein Signal, wenn sich die Elterneinheit außerhalb des Empfangsbereichs der Babyeinheit befindet. Sie können die Verbindung durch Drücken einer beliebigen Taste an der Elterneinheit überprüfen.
- Wenn im Eco Max-Modus keine Funkübertragung von der Babyeinheit zur Elterneinheit erfolgt, ist die Lautstärkeanzeige an der Elterneinheit ausgeschaltet. Die Lautstärkeanzeige wird aktiviert, wenn die Babyeinheit die Funkübertragung wieder aktiviert, weil Ihr Baby ein Geräusch oberhalb der ausgewählten Empfindlichkeitsstufe von sich gibt.
- Wenn Sie das Babyphone im Eco Max-Modus betreiben wollen, vergewissern Sie sich, dass eine Empfindlichkeitsstufe zwischen 1 und 3 eingestellt ist. Wenn die Empfindlichkeitsstufe auf 4 eingestellt wird, schaltet die Babyeinheit die Funkübertragung im Eco Max-Modus nicht aus.

7.3.2 Aktivieren des Eco Max-Modus

- 1 Wählen Sie mit den Tasten "+" und "-" "Eco Max" im Menü aus, und drücken Sie "OK" zur Bestätigung.
- 2 Wenn das Display "Turn On" (Einschalten) anzeigt, drücken Sie auf "OK", um den Eco Max-Modus einzuschalten.
- 3 Die Warnung "No alert if out of range, OK?" (Kein Alarm außer Reichweite, OK?) wird auf dem Display angezeigt. Drücken Sie zur Bestätigung auf OK.

☹ Hinweis:

Die Warnung läuft zwei Mal über das Display. Wenn Sie nicht "OK" drücken, verlässt die Elterneinheit das Menü, und der Eco Max-Modus bleibt ausgeschaltet.

- *Die Eco Max-Anzeige blinkt auf dem Display. Die Verbindungsanzeige blinkt langsam grün, wenn die Babyeinheit keine Signale zur Elterneinheit sendet.*

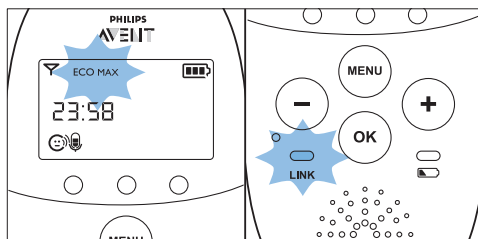

- *Wenn die Elterneinheit ein Signal von der Babyeinheit empfängt, da die Funkübertragung reaktiviert wurde, leuchtet die Verbindungsanzeige durchgehend grün.*

7.3.3 Deaktivieren des Eco Max-Modus

- 1 Drücken Sie die Taste MENU.
- 2 Verwenden Sie die Tasten "+" und "-", um "Eco Max" auszuwählen, und drücken Sie "OK" zur Bestätigung.
- 3 Wenn das Display die Meldung "Ausschalten" anzeigt, drücken Sie zur Bestätigung OK.

7.4 Nachtlicht

Diese Option im Menü der Elterneinheit ermöglicht es Ihnen, das Nachtlicht an der Babyeinheit ein- und auszuschalten.

- 1 Wählen Sie mit den Tasten "+" und "-" "Nightlight" (Nachtlicht) im Menü aus.
- 2 Drücken Sie OK zum Einschalten.
 - *Das Nachtlichtsymbol  wird im Display angezeigt.*

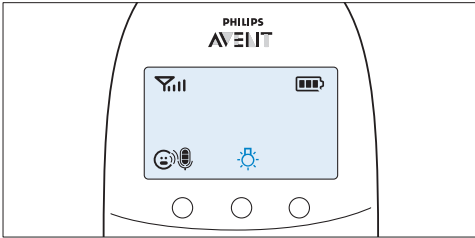

- 3 Wenn das Nachtlicht eingeschaltet ist und Sie es ausschalten möchten, drücken Sie OK, um "Turn Off" (Ausschalten) auszuwählen.
 - *Das Nachtlichtsymbol  wird nicht mehr im Display angezeigt.*

7.5 Schlaflied

Diese Option im Menü der Elterneinheit ermöglicht es Ihnen, eines oder mehrere Schlaflieder auszuwählen und diese auf der Babyeinheit wiederzugeben bzw. die Wiedergabe der Schlaflieder zu beenden.

7.5.1 Auswählen eines Schlaflieds

- 1 Wählen Sie mit den Tasten "+" und "-" "Lullaby" (Schlaflied) im Menü aus.
- 2 Drücken Sie zur Bestätigung auf OK.
 - Drücken Sie erneut "OK", um das erste Schlaflied wiederzugeben.
 - Verwenden Sie die Tasten "+" und "-", um eines der Schlaflieder auszuwählen, oder wählen Sie "Play all" (Alle wiedergeben).
 - *Das Display zeigt das Schlafliedsymbol und die Nummer des Schlaflieds an, das wiedergegeben wird.*

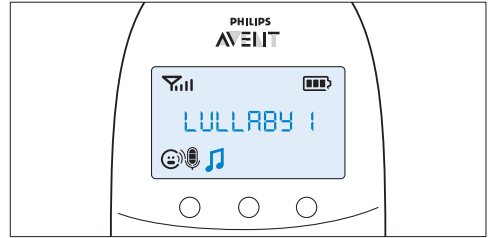

- *Das ausgewählte Schlaflied wird 15 Minuten ununterbrochen wiederholt, falls Sie nicht die Tasten "+" und "-" verwenden, um im Menü "Stop" (Anhalten) auszuwählen.*
- *Wenn Sie "Play all" (Alle wiedergeben) auswählen, werden alle gespeicherten Schlaflieder 15 Minuten lang wiedergegeben. Das Display zeigt die Nummer des Schlaflieds an, das wiedergegeben wird.*

7.5.2 Anhalten der Schlafliedwiedergabe

- 1 Drücken Sie die Taste MENU, und wählen Sie "Lullaby" (Schlaflied) aus.
- 2 Verwenden Sie die Tasten "+" und "-", um "Stop" (Anhalten) auszuwählen, und drücken Sie "OK" zur Bestätigung.

7.6 Feed-Timer

Sie können den Feed-Timer einstellen, der Sie benachrichtigt, dass es Zeit ist, Ihr Baby zu füttern. Der Timer kann von 1 Minute bis 23 Stunden und 59 Minuten eingestellt werden.

7.6.1 Einstellen und Verwenden des Feed-Timers

- 1 Wählen Sie mit den Tasten "+" und "-" "Feed-Timer" im Menü aus, und drücken Sie "OK" zur Bestätigung.
- 2 Wählen Sie mit den Tasten "+" und "-" "Set Timer" (Timer einstellen) aus. Drücken Sie OK, um die Einstellung des Timers zu starten.
 - *Die Stundenanzeige leuchtet auf dem Display auf.*
- 3 Stellen Sie die Stunde ein, und drücken Sie zur Bestätigung die Taste OK.
 - *Die Minutenanzeige leuchtet auf dem Display auf.*

- 4 Stellen Sie die Minuten ein, und drücken Sie zur Bestätigung die Taste OK.
- 5 Wählen Sie mit den Tasten "+" und "-" "xx:xx Start" aus. Drücken Sie zur Bestätigung die Taste OK.
 - **Das Timersymbol wird im Display angezeigt.**

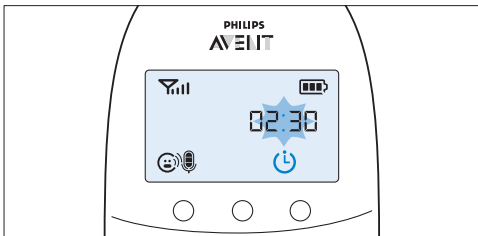

- **Der Timer beginnt damit, die eingestellte Zeit herunterzuzählen.**

- 6 Wenn der Timer 00:00 erreicht hat, wird der Feed-Timer-Alarm ausgelöst, das Timersymbol leuchtet auf dem Display auf, und die Nachricht "TIMER END" (Timer-Ende) läuft über das Display.

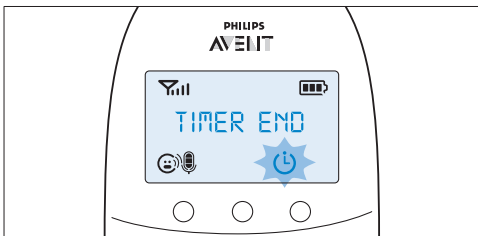

- 7 Drücken Sie eine beliebige Taste, um den Alarm auszuschalten. Wenn Sie den Alarm nicht ausschalten, hört er automatisch nach 2 Minuten auf.

7.6.2 Wiederholen des Feed-Timers

- 1 Nach Schritt 5 von "Einstellen und Verwenden des Feed-Timers" wählen Sie mit den Tasten "+" und "-" "Repeat" (Wiederholen) aus. Drücken Sie zur Bestätigung die Taste OK.
- 2 Wählen Sie "Repeat ON" (Wiederholen EIN) oder "Repeat OFF (Wiederholen AUS) aus, und drücken Sie zur Bestätigung die Taste OK.

- 3 Wählen Sie mit den Tasten "+" und "-" "xx:xx Start" aus, und drücken Sie die Taste OK, um die Wiederholungsfunktion für den Feed-Timer zu aktivieren.
- 4 Wenn Sie eine beliebige Taste drücken, um den Feed-Timer-Alarm auszuschalten, oder wenn der Alarm automatisch nach 2 Minuten aufhört, beginnt der Feed-Timer erneut mit dem Rückwärtszahlen der Zeit.

7.6.3 Ausschalten des Timers

- 1 Drücken Sie die Menütaste, und wählen Sie "Feed-Timer" aus.
- 2 Verwenden Sie die Tasten "+" und "-", um "Stop" (Anhalten) auszuwählen, und drücken Sie "OK" zur Bestätigung.

7.7 Temperatur

Ein Baby schläft am besten, wenn die Temperatur zwischen 16 °C und 20 °C beträgt. Sie können einen minimalen und einen maximalen Temperaturbereich einstellen. Sie können auch ein Temperatursignal einstellen, um Sie zu warnen, dass die Temperatur außerhalb des eingestellten Bereichs liegt.

- 1 Wählen Sie im Menü mit den Tasten + und "-" "Temperature" (Temperatur) aus, und drücken Sie zur Bestätigung die Taste OK.
- 2 Wählen Sie mit den Tasten "+" und "-" "Temp Range" (Temperaturbereich) aus, und drücken Sie zur Bestätigung die Taste OK.
 - **Die Mindesttemperaturanzeige leuchtet auf dem Display auf.**
- 3 Verwenden Sie die Tasten "+" und "-", um den Mindesttemperaturbereich zwischen 10 °C und 19 °C einzustellen. Drücken Sie zur Bestätigung die Taste OK.
 - **Die maximale Temperaturanzeige leuchtet auf dem Display auf.**
- 4 Verwenden Sie die Tasten "+" und "-", um den maximalen Temperaturbereich zwischen 22 °C und 37 °C einzustellen. Drücken Sie zur Bestätigung die Taste OK.
- 5 Wählen Sie mit den Tasten "+" und "-" "Alert" (Alarm) aus. Drücken Sie zur Bestätigung die Taste OK, und beginnen Sie mit dem Einstellen des Temperatursignals.

- Die Meldung "Alert" (Alarm) wird auf dem Display angezeigt.
- Wählen Sie "Alert ON" (Alarm EIN) oder "Alert OFF" (Alarm AUS) aus. Drücken Sie zur Bestätigung die Taste OK.
 - Wenn Sie "Alert ON" (Alarm EIN) auswählen, wird das Temperatursignalsymbol auf dem Display angezeigt.
 - Wählen Sie mit den Tasten "+" und "-" "Temp Scale" (Temp.Skala) aus. Drücken Sie zur Bestätigung die Taste OK, und beginnen Sie mit dem Einstellen der Temperaturskala.
 - Wählen Sie "Celsius" oder "Fahrenheit" aus, und drücken Sie zur Bestätigung die Taste OK.
 - Die Temperatur in der festgelegten Skala wird auf dem Display angezeigt.

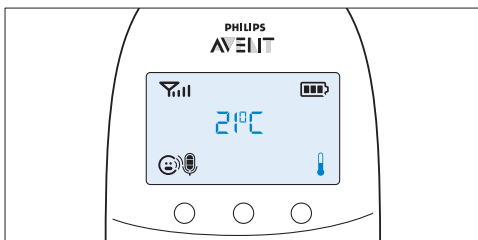

- Wenn sich die Temperatur außerhalb des festen Bereichs befindet, leuchtet das Temperatursignalsymbol auf dem Display aus, und die Nachricht "TOO HOT" (Zu heiß) oder "TOO COLD" (Zu kalt) wird auf dem Display angezeigt. Wenn Sie den Alarm aktivieren, ertönt an der Elterneinheit ebenfalls ein Signalton.

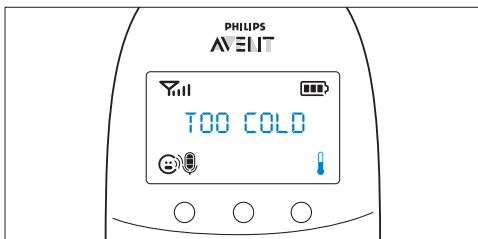

7.8 Uhr

Standardmäßig ist die Uhr ausgeblendet. Sie können auswählen, dass die Uhr angezeigt wird, und die Uhrzeit im Menü der Elterneinheit einstellen.

- Wählen Sie im Menü mit den Tasten "+" und "-" "Clock" (Uhrzeit) aus, und drücken Sie zur Bestätigung die Taste OK.
- Verwenden Sie die Taste "+" oder "-", um "Show Time" (Zeit anz.) auszuwählen, und drücken Sie zur Bestätigung die Taste OK.
- Wählen Sie "Set Time" (Uhrzeit einst.) mit den Tasten "+" und "-" aus. Drücken Sie zur Bestätigung die Taste OK, um mit der Einstellung der Uhrzeit zu beginnen.
 - Die Stundenanzeige leuchtet auf dem Display auf.
- Stellen Sie die Stunde ein, und drücken Sie zur Bestätigung die Taste OK.
 - Die Minutenanzeige leuchtet auf dem Display auf.
- Stellen Sie die Minuten ein, und drücken Sie zur Bestätigung die Taste OK.
 - Die Uhrzeit wechselt mit anderen Anzeigen im Nachrichtenfeld des Displays ab.

7.9 Sprache

Sie können diese Menüoption verwenden, um die Spracheinstellung zu ändern.

- Wählen Sie im Menü mit den Tasten "+" und "-" die "Language" (Sprache) aus, und drücken Sie zur Bestätigung die Taste OK.

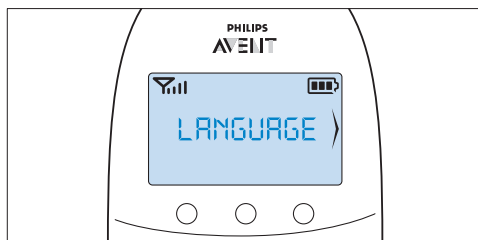

- Verwenden Sie die Tasten "+" und "-", um Ihre Sprache auszuwählen, und drücken Sie zur Bestätigung die Taste OK.

Hinweis:

Diese Option erscheint automatisch auf dem Display, wenn Sie die Elterneinheit zum ersten Mal und nach einem Zurücksetzen einschalten.

8 Halstrageband

Ein bequemes Halstrageband ist im Lieferumfang des Babyphones enthalten. Es ermöglicht Ihnen, die Elterneinheit bei sich zu tragen.

8.0.1 Das Halstrageband anbringen

- 1 Stecken Sie die Endschleufe des Halstragebands durch die Öffnung oben an der Elterneinheit.

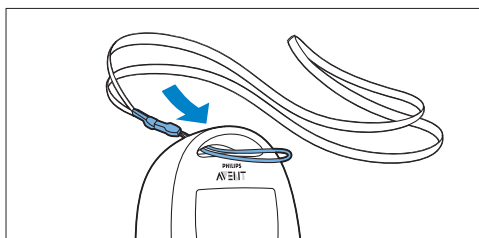

- 2 Fädeln Sie das Halstrageband durch die Endschleufe, und ziehen Sie das Halstrageband fest.

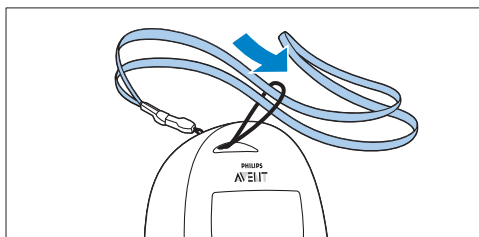

8.0.2 Das Halstrageband abnehmen

- 1 Fädeln Sie das Halstrageband durch die Endschleufe.
- 2 Ziehen Sie die Endschleufe aus der Öffnung oben an der Elterneinheit.

9 Reinigung und Wartung

Warnhinweis:

Tauchen Sie die Eltern- und die Babyeinheit nicht in Wasser ein und reinigen Sie sie auch nicht unter fließendem Wasser.

Warnhinweis:

Verwenden Sie weder Reinigungsspray noch flüssige Reinigungsmittel.

- 1 Ziehen Sie den Adapter der Babyeinheit aus der Steckdose, sofern er eingesteckt ist.
- 2 Reinigen Sie die Eltern- und die Babyeinheit mit einem trockenen Tuch.
- 3 Reinigen Sie die Adapter mit einem trockenen Tuch.

10 Aufbewahrung

Wenn Sie vorhaben, das Babyphone längere Zeit nicht zu benutzen, tun Sie Folgendes:

- Nehmen Sie die nicht Batterien aus der Babyeinheit heraus.
- Nehmen Sie die Akkus aus der Elterneinheit heraus.
- Bewahren Sie die Elterneinheit, die Babyeinheit und die Adapter an einem kühlen und trockenen Ort auf.

11 Zubehör bestellen

Um Zubehörteile oder Ersatzteile zu kaufen, besuchen Sie www.shop.philips.com/service, oder gehen Sie zu Ihrem Philips Händler. Sie können auch das Philips Service-Center in Ihrem Land kontaktieren (die Kontaktdetails finden Sie in der internationalen Garantieschrift).

12 Garantie und Support

Für Unterstützung und weitere Informationen besuchen Sie die Philips Website unter www.philips.com/support, oder lesen Sie die internationale Garantieschrift.

13 Häufig gestellte Fragen

Dieses Kapitel enthält die am häufigsten gestellten Fragen zum Gerät. Wenn Sie die Antwort auf Ihre Frage nicht finden, besuchen Sie die Seite www.philips.com/support für weitere häufig gestellte Fragen oder kontaktieren Sie ein Service-Center in Ihrem Land.

Was ist der Eco Max-Modus? Wie trägt dieser Modus zum Schutz der Umwelt bei?

- Der Eco Max-Modus wurde entwickelt, damit Sie den Energieverbrauch Ihres Babyphones verringern können. Wenn Sie Ihr Baby aus kleiner Entfernung überwachen, können Sie den Eco Max-Modus aktivieren. Durch Einschalten des Eco Max-Modus verbraucht Ihr Babyphone weniger Energie und ist daher umweltfreundlicher.

Warum leuchten die Betriebsanzeige der Babyeinheit und die LINK-Anzeige (Verbindungsanzeige) der Elterneinheit nicht auf, wenn ich den Ein-/Ausschalter an den Einheiten drücke?

- Möglicherweise sind die Akkus der Elterneinheit leer, und die Elterneinheit ist nicht angeschlossen. Stecken Sie den kleinen Gerätestecker in die Buchse der Elterneinheit und den Adapter in eine Steckdose. Drücken Sie dann den Ein-/Ausschalter, um die Verbindung mit der Babyeinheit herzustellen.

- Möglicherweise sind die Batterien der Babyeinheit leer, und die Babyeinheit ist nicht an das Stromnetz angeschlossen. Ersetzen Sie die Batterien, oder schließen Sie die Babyeinheit an das Stromnetz an. Drücken Sie dann den Ein-/Ausschalter, um die Verbindung mit der Elterneinheit herzustellen.
- Wenn die LINK-Anzeige an der Elterneinheit noch immer nicht rot blinkt, verwenden Sie die Reset-Funktion, um die Geräte auf ihre Standardeinstellungen zurückzusetzen.

Warum leuchtet die LINK-Anzeige an der Elterneinheit durchgehend rot, und warum erscheint die Meldung "NOT LINKED" (Nicht verbunden) oder "LINKING" (Verbinden) auf dem Display?

- Die Reichweite zwischen Eltern- und Babyeinheit ist überschritten. Bringen Sie die Elterneinheit näher zur Babyeinheit.
- Die Babyeinheit ist möglicherweise ausgeschaltet. Schalten Sie sie wieder ein.

Warum blinkt die Batteriestandanzeige an der Babyeinheit rot?

- Die Batterien der Babyeinheit sind fast leer. Tauschen Sie sie aus, oder schließen Sie die Babyeinheit an das Stromnetz an (siehe Kapitel "Für den Gebrauch vorbereiten").

Warum ertönt an der Elterneinheit ein akustisches Signal?

- Wenn an der Elterneinheit ein akustisches Signal ertönt, während die LINK-Anzeige durchgehend rot aufleuchtet, und die Nachricht "NOT LINKED" (Nicht verbunden) oder "LINKING" (Verbinden) auf dem Display angezeigt wird, ist die Verbindung mit der Babyeinheit unterbrochen. Bewegen Sie die Elterneinheit näher an die Babyeinheit oder schalten Sie die Babyeinheit ein, wenn sie aus war.
- Ertönt das Signal an der Elterneinheit, und das Batteriesymbol auf dem Display ist leer, sind die Akkus der Elterneinheit fast leer. Laden Sie sie auf.

- Wenn Sie an der Elterneinheit die Zimmertemperatur eingestellt haben und das Temperatursignal eingeschaltet ist, ertönt an der Elterneinheit ein akustisches Signal, sobald die Temperatur unter den eingestellten Mindesttemperaturbereich sinkt oder über den eingestellten maximalen Temperaturbereich steigt.
- Die Babyeinheit ist möglicherweise ausgeschaltet. Schalten Sie sie wieder ein.

Warum ertönt aus dem Gerät ein Pfeifton?

- Möglicherweise stehen die beiden Einheiten zu nah beieinander. Vergewissern Sie sich, dass Sie den Mindestabstand von 1 Meter zwischen Eltern- und Babyeinheit eingehalten haben.
- Möglicherweise ist die Lautstärke der Elterneinheit zu hoch. Verringern Sie die Lautstärke.

Warum höre ich kein Geräusch/Warum kann ich nicht hören, ob mein Kind weint?

- Die Lautstärke der Elterneinheit ist möglicherweise zu niedrig oder völlig ausgeschaltet. Erhöhen Sie die Lautstärke an der Elterneinheit.
- Die Mikrofonempfindlichkeit der Babyeinheit ist möglicherweise zu niedrig. Stellen Sie die Mikrofonempfindlichkeit über das Menü der Elterneinheit auf einen höheren Wert ein.
- Baby- und Elterneinheit haben möglicherweise keine Verbindung zueinander. Verringern Sie den Abstand zwischen den beiden Einheiten.

Warum reagiert die Elterneinheit zu schnell auf Umgebungsgeräusche?

- Die Babyeinheit nimmt auch andere Geräusche als die Ihres Kinds wahr. Stellen Sie die Babyeinheit näher zum Kind hin auf (achten Sie dabei aber auf den Mindestabstand von 1 Meter).
- Die Mikrofonempfindlichkeit der Babyeinheit ist möglicherweise zu hoch. Stellen Sie die Mikrofonempfindlichkeit über das Menü der Elterneinheit auf einen niedrigeren Wert ein.

Warum reagiert die Elterneinheit zu langsam, wenn mein Kind weint?

- Die Mikrofonempfindlichkeit der Babyeinheit ist möglicherweise zu niedrig. Stellen Sie die Mikrofonempfindlichkeit der Babyeinheit über das Menü der Elterneinheit auf einen höheren Wert ein.
- Der Eco Max-Modus ist eingeschaltet, und die Babyeinheit schaltet das DECT-Signal nur ein, wenn das Kind Geräusche von sich gibt. Schalten Sie den Eco Max-Modus aus, sodass die Babyeinheit ununterbrochen DECT-Signale überträgt und die Elterneinheit schneller auf Geräusche Ihres Kindes reagiert.

Weshalb entleeren sich die Batterien in der Babyeinheit so schnell?

- Die Mikrofonempfindlichkeit der Babyeinheit ist möglicherweise zu hoch, was dazu führt, dass die Babyeinheit häufiger sendet. Stellen Sie die Mikrofonempfindlichkeit über das Menü der Elterneinheit auf einen niedrigeren Wert ein.
- Möglicherweise ist die Lautstärke an der Babyeinheit zu hoch, wodurch die Einheit viel Energie verbraucht. Verringern Sie die Lautstärke an der Babyeinheit.
- Sie haben u. U. einen maximalen Temperaturbereich eingestellt, der niedriger als die tatsächliche ist, oder einen Mindesttemperaturbereich, die höher ist als die tatsächliche Temperatur. Die Babyeinheit sendet weiterhin Daten an die Elterneinheit, wodurch sich der Stromverbrauch erhöht. Aus diesem Grund entleeren sich die Batterien der Babyeinheit schneller.
- Möglicherweise haben Sie das Nachtlicht eingeschaltet. Wenn Sie das Nachtlicht verwenden möchten, empfehlen wir, die Babyeinheit am Netz zu betreiben.

Warum braucht die Elterneinheit länger als 10 Stunden zum Aufladen?

Möglicherweise ist die Elterneinheit während des Ladevorgangs eingeschaltet. Schalten Sie sie während des Ladens aus.

Für das Babyphone wird ein Empfangsbereich von 330 Metern angegeben. Warum funktioniert mein Babyphone nur in einem erheblich kleineren Bereich?

- Der angegebene Empfangsbereich gilt nur für den Betrieb im Freien. Innerhalb des Hauses ist der Empfang durch Anzahl und Beschaffenheit der Wände bzw. Decken begrenzt, die zwischen den beiden Einheiten liegen. Daher beträgt der Empfangsbereich im Haus maximal 50 Meter.

Warum geht die Verbindung manchmal verloren? Warum ist der Ton hin und wieder unterbrochen?

- Die Baby- und die Elterneinheit stehen möglicherweise nahe an der äußeren Grenze des Empfangsbereichs. Versuchen Sie es mit einem anderen Aufstellungsort oder verringern Sie den Abstand zwischen den Einheiten. Beachten Sie bitte auch, dass die Einheiten immer etwa 30 Sekunden brauchen, um eine Verbindung zueinander herzustellen.
- Eventuell haben Sie die Einheit neben einem Funksender oder einem anderen DECT-Gerät, beispielsweise einem DECT-Telefon oder anderen Babyphone mit 1,8 GHz/1,9 GHz, aufgestellt. Vergrößern Sie den Abstand zwischen der Einheit und den anderen Geräten, bis die Verbindung wiederhergestellt wurde.

Was passiert bei einem Stromausfall?

- Wenn die Elterneinheit ausreichend aufgeladen ist, funktioniert sie auch bei Stromausfall. Befinden sich in der Babyeinheit Batterien, schaltet sie ebenfalls bei Stromausfall automatisch auf Batteriebetrieb um.

Ist mein Babyphone abhör- und störungssicher?

- Dank der DECT-Technologie ist dieses Babyphone abhörsicher und unempfindlich gegen Störungen durch andere Geräte.

Die Betriebsdauer der Elterneinheit wird mit bis zu 18 Stunden angegeben. Warum ist dieser Zeitraum bei meiner Elterneinheit kürzer?

- Nach dem erstmaligen Laden der Akkus in der Elterneinheit beträgt die Betriebsdauer weniger als 18 Stunden. Die Akkus erreichen ihre volle Kapazität erst nach mindestens vier Lade- und Entladevorgängen.
- Möglicherweise ist die Lautstärke an der Elterneinheit zu hoch, wodurch sie viel Energie verbraucht. Verringern Sie die Lautstärke an der Elterneinheit.
- Die Mikrofonempfindlichkeit der Babyeinheit ist möglicherweise zu hoch, wodurch die Elterneinheit viel Energie verbraucht. Stellen Sie die Mikrofonempfindlichkeit über das Menü der Elterneinheit auf einen niedrigeren Wert ein.

Warum dauert es einige Zeit, bis die Batteriestandanzeige auf dem Display erscheint, wenn ich beginne, die Elterneinheit aufzuladen, während sie ausgeschaltet ist?

- Das ist normal. Die Elterneinheit benötigt einige Sekunden, um den Ruhemodus zu verlassen, wenn Sie sie ans Stromnetz anschließen, während sie ausgeschaltet ist. Wenn die Elterneinheit angeschlossen ist, muss sie zunächst erkennen, dass sie aufgeladen wird, und sie muss den Akkuladestand messen, bevor die Akkustandanzeige angezeigt werden kann.

Weshalb entleeren sich die Akkus in der Elterneinheit so schnell?

- Die Akkus haben das Ende ihrer Lebensdauer erreicht und müssen ersetzt werden. Informationen zum Ersetzen der Akkus erhalten Sie im Kapitel "Zubehör bestellen".

Πίνακας περιεχομένων

1	Εισαγωγή	64
2	Επισκόπηση προϊόντος	65
3	Προετοιμασία για χρήση	65
3.1	Μονάδα μωρού	65
3.2	Μονάδα γονέα	67
4	Χρήση του βρεφικού μόνιτορ	68
4.1	Τοποθέτηση του βρεφικού μόνιτορ	68
4.2	Σύνδεση μονάδας γονέα και μονάδας μωρού	68
5	Λειτουργίες και σχόλια για τη μονάδα μωρού	70
5.1	Νυχτερινό φως	70
5.2	Λειτουργία νανουρίσματος	70
5.3	Εντοπισμός της μονάδας γονέα	71
5.4	Λυχνία κατάστασης μπαταρίας	71
6	Λειτουργίες και σχόλια για τη μονάδα γονέα	72
6.1	Ένταση ήχου	72
6.2	Λειτουργία Talk (Ομιλίας)	73
6.3	Ενδείξεις κατάστασης μπαταρίας	73
6.4	Ένδειξη ισχύος σήματος	75
6.5	Επαναφορά	76
7	Μενού μονάδας γονέα	76
7.1	Πλοήγηση στο μενού	76
7.2	Ευαισθησία	77
7.3	Λειτουργία Eco Max	78
7.4	Νυχτερινό φως	79
7.5	Νανούρισμα	79
7.6	Χρονοδιακόπτης ταΐσματος	80
7.7	Θερμοκρασία	81
7.8	Ρολόι	82
7.9	Γλώσσα	82

8	Λουράκι λαιμού	82
9	Καθαρισμός και συντήρηση	83
10	Συστήματα αποθήκευσης	83
11	Παραγγελία εξαρτημάτων	83
12	Εγγύηση και υποστήριξη	83
13	Συχνές ερωτήσεις	83

1 Εισαγωγή

Συγχαρητήρια για την αγορά σας και καλώς ήρθατε στη Philips AVENT! Για να επωφεληθείτε πλήρως από την υποστήριξη που παρέχει η Philips AVENT, δηλώστε το προϊόν σας στη σελίδα www.philips.com/welcome. Η Philips AVENT είναι αφοσιωμένη στη δημιουργία αξιόπιστων προϊόντων φροντίδας που προσφέρουν στους γονείς τη σιγουριά που χρειάζονται. Αυτό το βρεφικό μόνιτορ της Philips AVENT παρέχει διαρκή υποστήριξη, εξασφαλίζοντας ότι μπορείτε πάντα να ακούτε το μωρό σας καθαρά και χωρίς παρεμβολές. Η τεχνολογία DECT εξασφαλίζει μηδενικές παρεμβολές και πεντακάθαρο σήμα ανάμεσα στη μονάδα μωρού και τη μονάδα γονέα. Ο αισθητήρας θερμοκρασίας σας δίνει τη δυνατότητα να παρακολουθείτε τη θερμοκρασία στο δωμάτιο του μωρού σας και να ορίζετε προσωπικές ρυθμίσεις έτσι ώστε να εξασφαλίζετε την άνεση του μωρού σας στο δωμάτιο του.

2 Επισκόπηση προϊόντος

- **I Οθόνη**

- 1 Ένδειξη ισχύος σήματος
- 2 Ένδειξη Eco Max
- 3 Σύμβολο σίγασης
- 4 Ένδειξη κατάστασης μπαταρίας
- 5 Βέλος πλοήγησης
- 6 Πεδίο μηνυμάτων
- 7 Ένδειξη ευαισθησίας μικροφώνου
- 8 Σύμβολο νανουρίσματος
- 9 Σύμβολο νυχτερινού φωτός
- 10 Σύμβολο χρονοδιακόπτη
- 11 Σύμβολο θερμοκρασίας

- **II Μονάδα γονέα**

- 1 Κουμπί ενεργοποίησης/απενεργοποίησης
- 2 Κουμπί TALK (Ομιλία)
- 3 κουμπί -
- 4 Μικρόφωνο
- 5 λυχνία σύνδεσης
- 6 Οθόνη
- 7 Λυχνίες στάθμης ήχου
- 8 Κουμπί MENU (Μενού)
- 9 κουμπί +
- 10 Λυχνία κατάσταση μπαταρίας
- 11 Κουμπί OK
- 12 Λαβή/οπή σύνδεσης για το λουράκι λαιμού
- 13 Θήκη για επαναφορτιζόμενες μπαταρίες
- 14 Καπάκι θήκης για επαναφορτιζόμενες μπαταρίες
- 15 Υποδοχή μικρού βύσματος ή μετασχηματιστή
- 16 Λουράκι λαιμού
- 17 Επαναφορτιζόμενες μπαταρίες
- 18 Μικρό βύσμα ή μετασχηματιστής
- 19 Τροφοδοτικό

- **III Μονάδα μωρού**

- 1 Νυχτερινό φως και κουμπί ενεργοποίησης/απενεργοποίησης νυχτερινού φωτός
- 2 Λυχνία λειτουργίας
- 3 Κουμπί FIND (Εύρεση)
- 4 Μικρόφωνο
- 5 Κουμπί επόμενου νανουρίσματος
- 6 Κουμπί αναπαραγωγής/διακοπής νανουρίσματος
- 7 Κουμπί ενεργοποίησης/απενεργοποίησης
- 8 Κουμπί αύξησης (+) έντασης του ήχου
- 9 Λυχνία κατάσταση μπαταρίας
- 10 Κουμπί μείωσης (-) έντασης του ήχου
- 11 Αισθητήρας θερμοκρασίας
- 12 Ηχείο
- 13 Υποδοχή μικρού βύσματος ή μετασχηματιστή
- 14 Θήκη για μη επαναφορτιζόμενες μπαταρίες
- 15 Καπάκι θήκης για μη επαναφορτιζόμενες μπαταρίες
- 16 Μικρό βύσμα ή μετασχηματιστής
- 17 Τροφοδοτικό

3 Προετοιμασία για χρήση

ΣΗΜΑΝΤΙΚΟ: Πριν χρησιμοποιήσετε το βρεφικό μόνιτορ, διαβάστε προσεκτικά τις σημαντικές οδηγίες προφύλαξης και κρατήστε τις για μελλοντική αναφορά.

3.1 Μονάδα μωρού

Να χρησιμοποιείτε τη μονάδα μωρού με ρεύμα. Για να έχετε εφεδρική ισχύ σε περίπτωση διακοπής ρεύματος, συνιστούμε να τοποθετήσετε μη επαναφορτιζόμενες μπαταρίες στη μονάδα.

3.1.1 Λειτουργία με ρεύμα

- 1 Τοποθετήστε τον μετασχηματιστή σε μια πρίζα και εισαγάγετε το μικρό βύσμα συσκευής στη μονάδα μωρού.

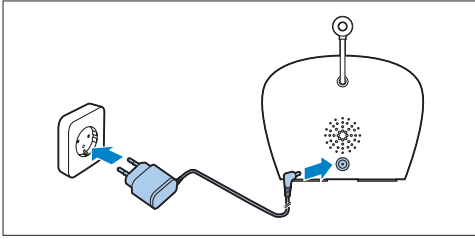

3.1.2 Τοποθέτηση μη επαναφορτιζόμενων μπαταριών

Σε περίπτωση διακοπής του ρεύματος, η μονάδα μωρού μπορεί να λειτουργήσει με τέσσερις αλκαλικές μπαταρίες R6 AA 1,5 V (δεν περιλαμβάνονται).

Μην χρησιμοποιείτε επαναφορτιζόμενες μπαταρίες. Η μονάδα μωρού δεν διαθέτει λειτουργία φόρτισης και οι επαναφορτιζόμενες μπαταρίες αποφορτίζονται αργά όταν δεν χρησιμοποιούνται.

Προειδοποίηση:

Αποσυνδέστε τη μονάδα μωρού από την πρίζα και βεβαιωθείτε ότι τα χέρια σας και η μονάδα είναι στεγνά όταν τοποθετείτε τις μη επαναφορτιζόμενες μπαταρίες.

Σημείωση:

Σας συνιστούμε να χρησιμοποιείτε τη μονάδα μωρού με ρεύμα, καθώς η μονάδα μωρού έχει περιορισμένο χρόνο λειτουργίας με μη επαναφορτιζόμενες μπαταρίες. Ο χρόνος λειτουργίας με μη επαναφορτιζόμενες μπαταρίες είναι 24 ώρες.

- 1 Πιέστε την ασφάλεια για να απασφαλίσετε το καπάκι της θήκης των μη επαναφορτιζόμενων μπαταριών και αφαιρέστε το.

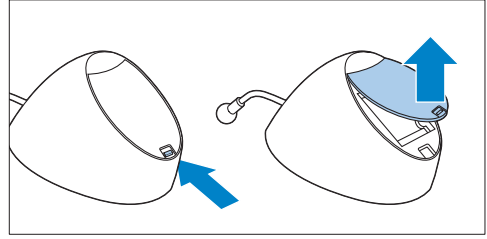

- 2 Τοποθετήστε τέσσερις μη επαναφορτιζόμενες μπαταρίες.

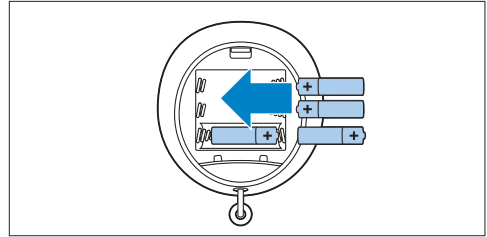

Σημείωση:

Βεβαιωθείτε ότι οι πόλοι + και - δείχνουν προς τη σωστή κατεύθυνση.

- 3 Για να επανατοποθετήσετε το καπάκι, εισαγάγετε πρώτα τις προεξοχές στα ανοίγματα που υπάρχουν στα άκρα της θήκης των μη επαναφορτιζόμενων μπαταριών.

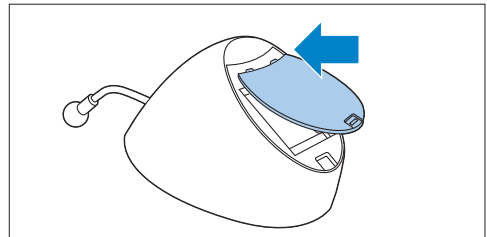

- 4 Στη συνέχεια, πιέστε το καπάκι προς τα κάτω μέχρι να κλείσει ασφάλεια και να ακουστεί ένα "κλικ".

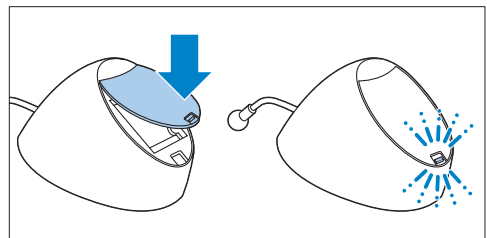

3.2 Μονάδα γονέα

Η μονάδα γονέα λειτουργεί με δύο επαναφορτιζόμενες μπαταρίες που παρέχονται με το βρεφικό μόνιτορ.

3.2.1 Τοποθέτηση των επαναφορτιζόμενων μπαταριών

- 1 Σύρετε το καπάκι της θήκης των επαναφορτιζόμενων μπαταριών και αφαιρέστε το από τη μονάδα γονέα.

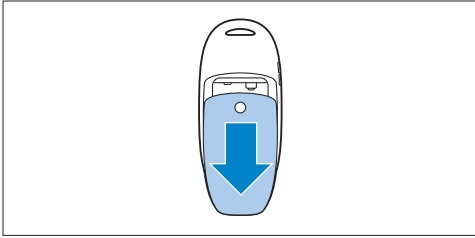

- 2 Τοποθετήστε τις επαναφορτιζόμενες μπαταρίες.

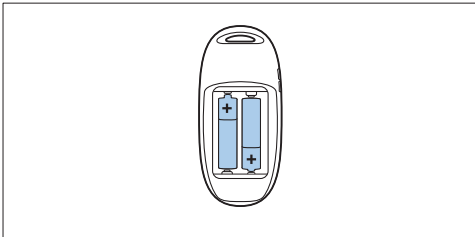

⊖ Σημείωση:

Βεβαιωθείτε ότι οι πόλοι + και - των μπαταριών δείχνουν προς τη σωστή κατεύθυνση.

- 3 Σύρετε το καπάκι της θήκης επαναφορτιζόμενων μπαταριών και επανατοποθετήστε το στη μονάδα γονέα. Πιέστε το καπάκι έως ότου ασφαλίσει στη θέση του και ακουστεί ένα “κλικ”.

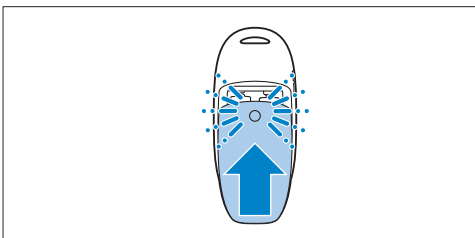

3.2.2 Φόρτιση της μονάδας γονέα

Φορτίστε τη μονάδα γονέα πριν την χρησιμοποιήσετε για πρώτη φορά ή όταν εμφανιστεί στη μονάδα γονέα ένδειξη ότι η ισχύς των μπαταριών είναι χαμηλή.

Σημαντικό: Πρέπει να φορτίσετε τη μονάδα γονέα για 10 ώρες, ώστε να έχετε πλήρη αυτονομία 18 ωρών.

- 1 Τοποθετήστε τον μετασχηματιστή σε μια πρίζα και εισαγάγετε το μικρό βύσμα συσκευής στη μονάδα γονέα.

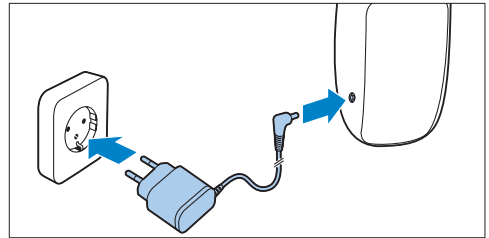

- Η οθόνη ενεργοποιείται και οι ενδείξεις κατάστασης μπαταρίας υποδεικνύουν ότι η μονάδα γονέα φορτίζεται. Για τις ενδείξεις κατάστασης των μπαταριών, ανατρέξτε στην ενότητα “Ενδείξεις φόρτισης μπαταρίας” στο κεφάλαιο “Λειτουργίες και σχόλια για τη μονάδα γονέα”.

- 2 Αφήστε τη μονάδα γονέα συνδεδεμένη στην πρίζα μέχρι να φορτιστούν πλήρως οι επαναφορτιζόμενες μπαταρίες.

⊖ Σημείωση:

Όταν αρχίσετε να χρησιμοποιείτε το βρεφικό μόνιτορ, θα χρειαστούν τέσσερις κύκλοι φόρτισης και αποφόρτισης μέχρι να επιτευχθεί η πλήρης απόδοση των επαναφορτιζόμενων μπαταριών.

4 Χρήση του βρεφικού μόνιτορ

4.1 Τοποθέτηση του βρεφικού μόνιτορ

Προειδοποίηση:

Τοποθετήστε τη μονάδα μωρού σε μέρος όπου δεν έχει πρόσβαση το μωρό. Μην τοποθετείτε ποτέ τη μονάδα μωρού μέσα στο κρεβάτι ή στο πάρκο του μωρού.

- 1 Επειδή το καλώδιο της μονάδας μωρού ενέχει κίνδυνο πνιγμού, βεβαιωθείτε ότι η μονάδα μωρού και το καλώδιό της απέχουν τουλάχιστον 1 μέτρο από το μωρό σας.

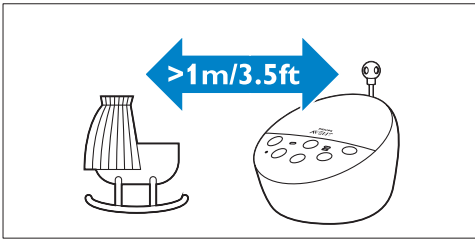

- 2 Για να μην ακούγονται παράσιτα (διαπεραστικός ήχος) από τη μία ή και από τις δύο μονάδες, βεβαιωθείτε ότι η μονάδα γονέα απέχει τουλάχιστον 1 μέτρο από τη μονάδα μωρού.

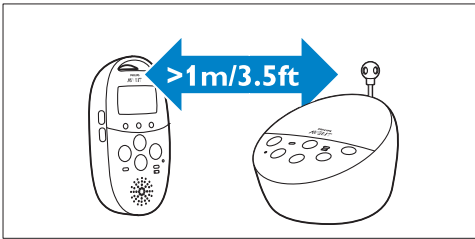

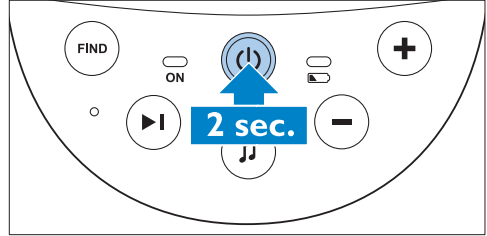

4.2 Σύνδεση μονάδας γονέα και μονάδας μωρού

- 1 Πατήστε το κουμπί ενεργοποίησης/απενεργοποίησης  της μονάδας μωρού επί 2 δευτερόλεπτα.

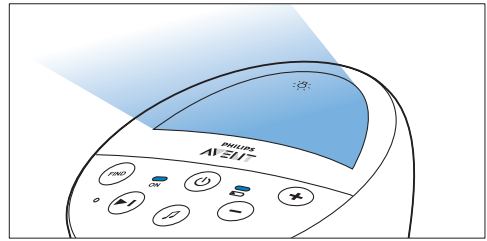

- Το νυχτερινό φως, η λυχνία κατάστασης μπαταρίας και η λυχνία λειτουργίας θα ανάψουν στιγμιαία.



- 2 Πατήστε το κουμπί ενεργοποίησης/απενεργοποίησης  της μονάδας γονέα επί 2 δευτερόλεπτα.

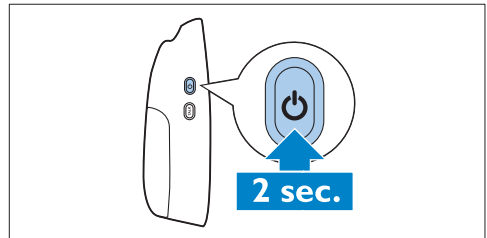

- Η οθόνη ανάβει και εμφανίζει για λίγο όλες τις ενδείξεις και τα σύμβολα. Κατόπιν, οι ενδείξεις και τα σύμβολα σβήνουν και εμφανίζεται η ένδειξη κατάστασης μπαταρίας.

Σημείωση:

Όταν ενεργοποιείτε τη μονάδα γονέα για πρώτη φορά ή μετά από επαναφορά ρυθμίσεων, θα πρέπει να επιλέξετε τη γλώσσα οθόνης που προτιμάτε (βλ. ενότητα “Γλώσσα” στο κεφάλαιο “Μενού μονάδας γονέα”).

- Η λυχνία σύνδεσης στη μονάδα γονέα αρχίζει να αναβοσβήνει με κόκκινο χρώμα και στην οθόνη εμφανίζεται το μήνυμα “LINKING” (Γίνεται σύνδεση).

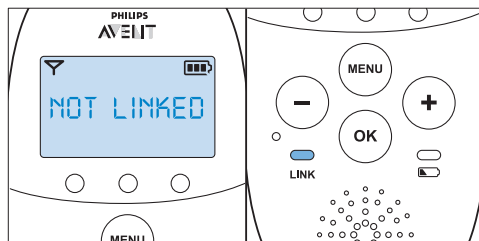

Τι να κάνετε εάν δεν επιτευχθεί σύνδεση

- Η μονάδα γονέα μπορεί να είναι εκτός της εμβέλειας της μονάδας μωρού. Τοποθετήστε τη μονάδα γονέα πιο κοντά στη μονάδα μωρού, αλλά όχι σε απόσταση μικρότερη από 1 μέτρο.
- Η μονάδα μωρού ή η μονάδα γονέα μπορεί να χάσουν τη σύνδεση επειδή βρίσκονται πολύ κοντά σε άλλη συσκευή DECT (π.χ. ασύρματο τηλέφωνο). Απενεργοποιήστε αυτήν τη συσκευή DECT ή τοποθετήστε τη μονάδα πιο μακριά από αυτή τη συσκευή.
- Ενδέχεται η μονάδα μωρού να είναι απενεργοποιημένη. Ενεργοποιήστε τη μονάδα μωρού.

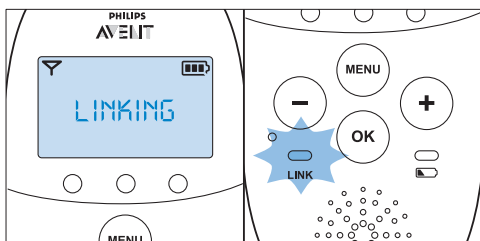

- Μόλις συνδεθεί η μονάδα γονέα με τη μονάδα μωρού, η λυχνία σύνδεσης ανάβει σταθερά με πράσινο χρώμα. Η ένδειξη ισχύος σήματος και το μήνυμα “LINKED” (Συνδέθηκε) εμφανίζονται στην οθόνη.

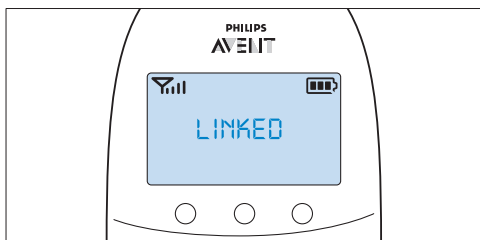

- Αν δεν επιτευχθεί σύνδεση μέσα σε 10 δευτερόλεπτα, στην οθόνη εμφανίζονται εναλλάξ τα μηνύματα “LINKING” (Γίνεται σύνδεση) και “NOT LINKED” (Δεν συνδέθηκε). Αν δεν επιτευχθεί σύνδεση μετά από 30 δευτερόλεπτα, θα αρχίσει να ακούγεται ένα ηχητικό σήμα από τη μονάδα γονέα και θα εμφανιστεί μόνο το μήνυμα “NOT LINKED” (Δεν συνδέθηκε).

4.2.1 Εμβέλεια λειτουργίας

- Η εμβέλεια λειτουργίας είναι 330 μέτρα σε εξωτερικό χώρο και έως 50 μέτρα σε εσωτερικό χώρο.
- Η εμβέλεια λειτουργίας του βρεφικού μόνιτορ διαφέρει ανάλογα με το περιβάλλον και τους παράγοντες που προκαλούν παρεμβολές. Τα γυρά υλικά προκαλούν παρεμβολές που δημιουργούν απώλεια εμβέλειας έως 100%. Για τις παρεμβολές από στεγνά υλικά, ανατρέξτε στον παρακάτω πίνακα.

Στεγνά υλικά	Πάχος υλικών	Απώλεια εμβέλειας
Ξύλο, γύψος, χαρτόνι, γυαλί (χωρίς μέταλλο, καλώδια ή μόλυβδο)	< 30 εκ.	0-10%
Τούβλο, κοντραπλακέ	< 30 εκ.	5-35%
Ενισχυμένο τσιμέντο	< 30 εκ.	30-100%
Μεταλλικές γρίλιες ή μπάρες	< 1 εκ.	90-100%
Φύλλα μετάλλου ή αλουμινίου	< 1 εκ.	100%



5 Λειτουργίες και σχόλια για τη μονάδα μωρού

5.1 Νυχτερινό φως

Το νυχτερινό φως εκπέμπει απαλή λάμψη που ηρεμεί το μωρό σας.

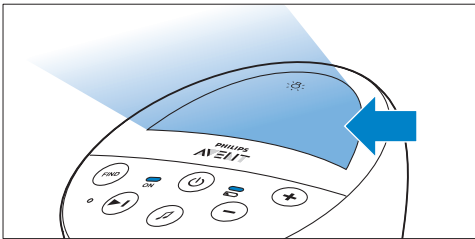
- 1 Πατήστε το κουμπί ενεργοποίησης/ απενεργοποίησης νυχτερινού φωτός στη μονάδα μωρού για να ανάψετε το νυχτερινό φως.



- Στην οθόνη της μονάδας γονέα εμφανίζεται η ένδειξη .
- 2 Πατήστε ξανά το κουμπί ενεργοποίησης/ απενεργοποίησης νυχτερινού φωτός για να σβήσετε το νυχτερινό φως.
 - Το νυχτερινό φως εξασθενεί σταδιακά πριν σβήσει εντελώς.
 -  εξαφανίζεται από την οθόνη της μονάδας γονέα.

5.2 Λειτουργία νανουρίσματος

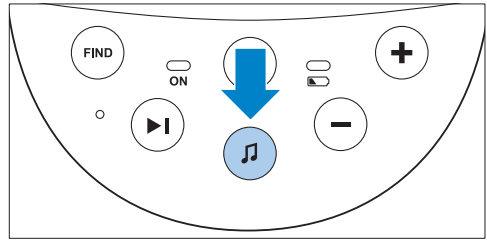

- 1 Πατήστε το κουμπί έναρξης/διακοπής νανουρίσματος  στη μονάδα μωρού για να παίζει το νανούρισμα που έχετε επιλέξει.

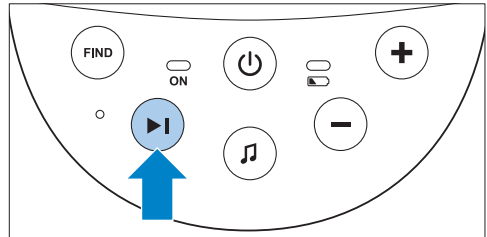

- Το επιλεγμένο νανούρισμα επαναλαμβάνεται για 15 λεπτά.
- Αν δεν έχετε επιλέξει νανούρισμα ποτέ πριν, θα αναπαραχθεί το νανούρισμα 1.

- 2 Πατήστε το κουμπί για το επόμενο νανούρισμα , για να επιλέξετε άλλο νανούρισμα από τη λίστα.



- Αν δεν αναπαράγεται το νανούρισμα, μόλις πατήσετε το κουμπί για το επόμενο νανούρισμα , ξεκινά να αναπαράγεται το τελευταίο νανούρισμα που είχατε επιλέξει την προηγούμενη φορά που πατήσατε το κουμπί.
- Αν πατήσετε το κουμπί για το επόμενο νανούρισμα  ενώ αναπαράγεται ένα νανούρισμα, θα ξεκινήσει το επόμενο νανούρισμα.

- 3** Για να ρυθμίσετε το επίπεδο ήχου του νανουρίσματος, πατήστε το κουμπί αύξησης (+) ή το κουμπί μείωσης (-) έντασης ήχου στη μονάδα μωρού.

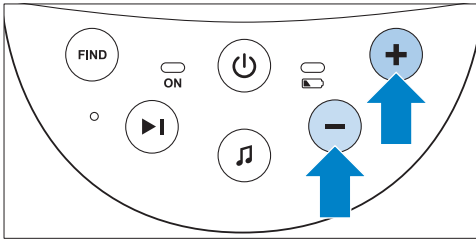

Σημείωση:

Μπορείτε να ρυθμίσετε την ένταση του ηχείου στη μονάδα μωρού μόνο όταν γίνεται αναπαραγωγή ενός νανουρίσματος. Αν έχετε ρυθμίσει υψηλότερα την ένταση ήχου για το νανούρισμα στη μονάδα μωρού, ο ήχος θα ακούγεται επίσης πιο δυνατά όταν χρησιμοποιείτε τη λειτουργία ομιλίας στη μονάδα γονέα.

- 4** Για διακοπή της αναπαραγωγής του νανουρίσματος, πατήστε ξανά το κουμπί έναρξης/διακοπής νανουρίσματος  στη μονάδα μωρού.

5.3 Εντοπισμός της μονάδας γονέα

Αν δεν μπορείτε να βρείτε τη μονάδα γονέα, μπορείτε να χρησιμοποιήσετε το κουμπί FIND (Εύρεση) στη μονάδα μωρού για να την εντοπίσετε.

Σημείωση:

Η λειτουργία εντοπισμού είναι εφικτή μόνο όταν η μονάδα γονέα είναι ενεργοποιημένη.

- 1** Πατήστε το κουμπί FIND (Εύρεση) στη μονάδα μωρού.

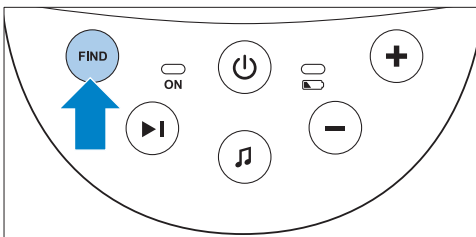

- Στην οθόνη της μονάδας γονέα εμφανίζεται το μήνυμα “PAGING” (Εντοπισμός) και η μονάδα γονέα εκπέμπει ένα ηχητικό σήμα εντοπισμού.

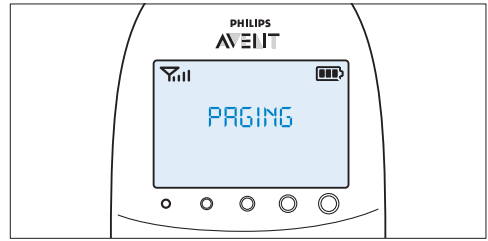

- 2** Για να διακόψετε το ηχητικό σήμα εντοπισμού, πατήστε ξανά το κουμπί FIND (Εύρεση) ή οποιοδήποτε άλλο κουμπί στη μονάδα γονέα.

Σημείωση:

Το ηχητικό σήμα εντοπισμού σταματά αυτόματα μετά από 2 λεπτά.

5.4 Λυχνία κατάστασης μπαταρίας

- 1** Όταν η μονάδα μωρού λειτουργεί με την ισχύ των μπαταριών και οι μπαταρίες έχουν αρκετή ενέργεια, η λυχνία κατάστασης μπαταρίας ανάβει σταθερά με πράσινο χρώμα.

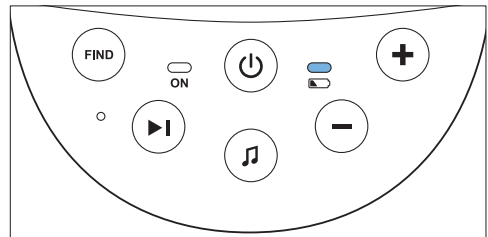

- 2** Όταν οι μπαταρίες έχουν αρχίσει να αποφορτίζονται ενώ η μονάδα μωρού λειτουργεί με ενέργεια από τις μπαταρίες, η λυχνία κατάστασης μπαταρίας αναβοσβήνει γρήγορα με κόκκινο χρώμα.

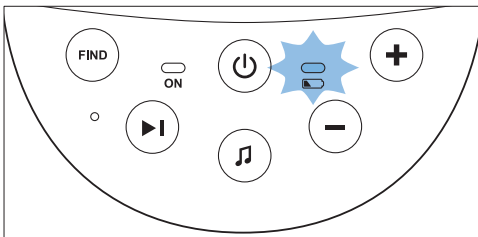

- Αντικαταστήστε τις μπαταρίες όταν αποφορτιστούν.
- Αν οι μπαταρίες αποφορτιστούν ενώ η μονάδα μωρού λειτουργεί με ενέργεια από τις μπαταρίες, η μονάδα μωρού απενεργοποιείται και η μονάδα γονέα αποσυνδέεται από τη μονάδα μωρού.

⊖ Σημείωση:

Σας συνιστούμε να χρησιμοποιείτε τη μονάδα μωρού με ρεύμα, καθώς η μονάδα μωρού έχει περιορισμένο χρόνο λειτουργίας με μη επαναφορτιζόμενες μπαταρίες. Ο χρόνος λειτουργίας με μη επαναφορτιζόμενες μπαταρίες είναι 24 ώρες.

6 Λειτουργίες και σχόλια για τη μονάδα γονέα

6.1 Ένταση ήχου

Μπορείτε να ρυθμίσετε τον ήχο ακόμα και όταν το μενού είναι ανενεργό. Υπάρχουν επτά επίπεδα έντασης ήχου και μια ρύθμιση "απενεργοποίηση έντασης ήχου".

6.1.1 Ρύθμιση του επιπέδου έντασης ήχου

- 1** Πατήστε μία φορά το κουμπί + ή το κουμπί -.
- *Το τρέχον επίπεδο έντασης ήχου εμφανίζεται στην οθόνη.*
- 2** Πιέστε το κουμπί + για να αυξήσετε την ένταση του ήχου ή το κουμπί - για να μειώσετε την ένταση του ήχου.
- *Η μονάδα γονέα παράγει ένα ηχητικό σήμα σε κάθε επίπεδο έντασης ήχου.*
 - *Στο μέγιστο επίπεδο έντασης ήχου, η μονάδα γονέα παράγει δύο ηχητικά σήματα.*

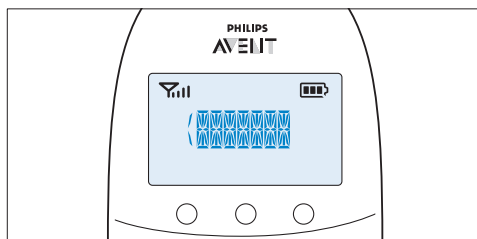

- *Αν δεν πατηθεί κανένα κουμπί για πάνω από 2 δευτερόλεπτα, η ένδειξη επιπέδου έντασης ήχου εξαφανίζεται και αποθηκεύεται η ρύθμιση έντασης του ήχου.*

6.1.2 Απενεργοποίηση έντασης του ήχου

Κάτω από τη χαμηλότερη ρύθμιση έντασης του ήχου, υπάρχει η ρύθμιση “απενεργοποίηση έντασης του ήχου”.

- 1 Πατήστε μία φορά το κουμπί + ή το κουμπί -.
 - Το τρέχον επίπεδο έντασης ήχου εμφανίζεται στην οθόνη.
- 2 Πατήστε το κουμπί - πάνω από 2 δευτερόλεπτα για να απενεργοποιήσετε την ένταση του ήχου.
 - Το μήνυμα “MUTE” (Σίγαση) και το σύμβολο σίγασης εμφανίζονται στην οθόνη.

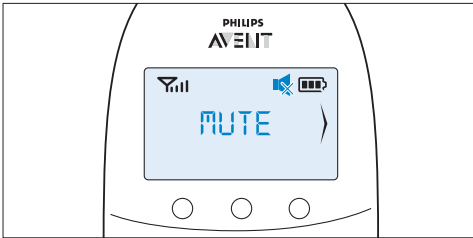

⊖ Σημείωση:

Αν η ένταση ήχου είναι απενεργοποιημένη, μόνο οι λυχνίες επιπέδου ήχου υποδεικνύουν ότι το μωρό κάνει ήχους.

6.2 Λειτουργία Talk (Ομιλίας)

Μπορείτε να χρησιμοποιήσετε το κουμπί TALK (Ομιλία) στη μονάδα γονέα για να μιλήσετε στο μωρό σας (π.χ. για να το ηρεμήσετε).

- 1 Πατήστε και κρατήστε πατημένο το κουμπί TALK (Ομιλία) και να μιλήσετε καθαρά στο μικρόφωνο που υπάρχει στο μπροστινό μέρος της μονάδας γονέα. Μιλήστε από απόσταση 15-30 εκ.

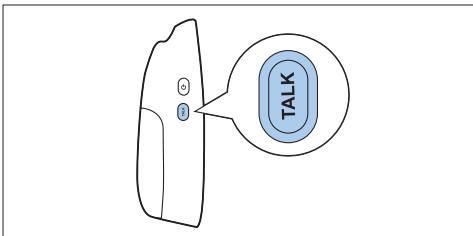

⊖ Σημείωση:

Αν έχετε ρυθμίσει υψηλότερα την ένταση ήχου για το νανούρισμα, ο ήχος θα ακούγεται επίσης πιο δυνατά όταν χρησιμοποιείτε τη λειτουργία ομιλίας στη μονάδα γονέα.

- Η λυχνία σύνδεσης αρχίζει να αναβοσβήνει με πράσινο χρώμα και το μήνυμα “TALK” (ΟΜΙΛΙΑ) εμφανίζεται στην οθόνη.

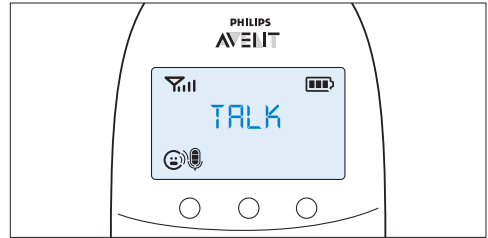

- 2 Όταν σταματήσετε να μιλάτε, αφήστε το κουμπί TALK (Ομιλία).

6.3 Ενδείξεις κατάστασης μπαταρίας

Η κατάσταση φόρτισης των μπαταριών υποδεικνύεται στην οθόνη από την ένδειξη κατάστασης των μπαταριών και από μηνύματα κειμένου.

6.3.1 Χαμηλή ισχύς μπαταρίας

Όταν η ισχύς των επαναφορτιζόμενων μπαταριών είναι χαμηλή, ο υπολειπόμενος χρόνος λειτουργίας είναι τουλάχιστον 30 λεπτά, αν το βρεφικό μόνιτορ λειτουργεί κανονικά με τις υψηλότερες ρυθμίσεις.

- 1 Η ένδειξη κατάστασης των μπαταριών στην οθόνη είναι κενή και αναβοσβήνει.

- 2** Το μήνυμα "BATTERY LOW" (Χαμηλή ισχύς μπαταρίας) εμφανίζεται στην οθόνη.

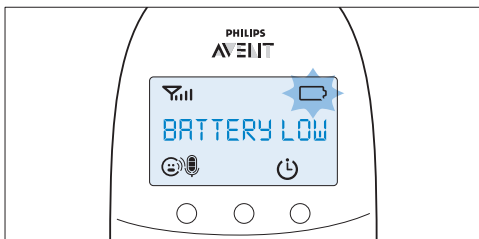

- 3** Η λυχνία κατάστασης μπαταρίας αναβοσβήνει αργά με κόκκινο χρώμα.
- 4** Η μονάδα γονέα παράγει ένα ηχητικό σήμα κάθε 10 δευτερόλεπτα κατά τα πρώτα 3 λεπτά. Στη συνέχεια, παράγει το ηχητικό σήμα κάθε λεπτό.

6.3.2 Άδεια μπαταρία

- 1** Αν οι επαναφορτιζόμενες μπαταρίες είναι σχεδόν άδειες, η λυχνία κατάστασης μπαταρίας αναβοσβήνει γρήγορα με κόκκινο χρώμα.

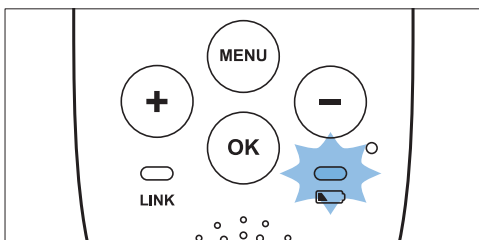

- 2** Αν δεν συνδέσετε τη μονάδα γονέα στην πρίζα, θα συμβούν τα εξής διαδοχικά:
- 1 Θα χαθεί η σύνδεση με τη μονάδα μωρού.
 - 2 Θα σβήσει η οθόνη.
 - 3 Θα απενεργοποιηθεί η μονάδα γονέα.

☰ Σημείωση:

Αν ενεργοποιήσετε τη μονάδα γονέα όταν οι επαναφορτιζόμενες μπαταρίες της είναι σχεδόν άδειες, η οθόνη θα ανάψει. Στην οθόνη θα εμφανιστεί το μήνυμα "BATTERY LOW" (Χαμηλή ισχύς μπαταρίας) για 2 δευτερόλεπτα προτού απενεργοποιηθεί η μονάδα γονέα.

6.3.3 Φόρτιση

Συνδέστε το μικρό βύσμα στη μονάδα γονέα και το μετασχηματιστή στην πρίζα. Όταν η μονάδα γονέα φορτίζεται, συμβαίνουν διαδοχικά τα εξής:

- 1** Η οθόνη ανάβει για 4 δευτερόλεπτα και το μήνυμα "CHARGING" (Φόρτιση) εμφανίζεται στην οθόνη για 2 δευτερόλεπτα.
- 2** Η λυχνία κατάστασης της μπαταρίας ανάβει σταθερά με πράσινο χρώμα όταν η μονάδα γονέα είναι συνδεδεμένη στην πρίζα.
- 3** Το πρώτο τμήμα της ένδειξης κατάστασης μπαταρίας αρχίζει να αναβοσβήνει, υποδεικνύοντας ότι οι επαναφορτιζόμενες μπαταρίες φορτίζονται.

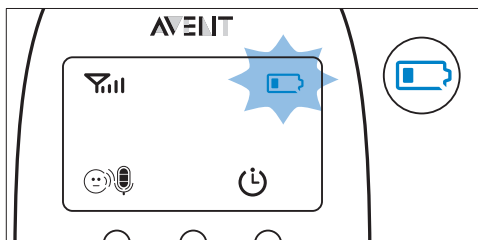

- 4** Το δεύτερο τμήμα στην ένδειξη κατάστασης μπαταρίας αρχίζει να αναβοσβήνει όταν οι επαναφορτιζόμενες μπαταρίες είναι φορτισμένες περισσότερο από 30% της χωρητικότητάς τους.



- 5** Το τρίτο τμήμα στην ένδειξη κατάστασης μπαταρίας αρχίζει να αναβοσβήνει όταν οι επαναφορτιζόμενες μπαταρίες είναι φορτισμένες περισσότερο από 50% της χωρητικότητάς τους.

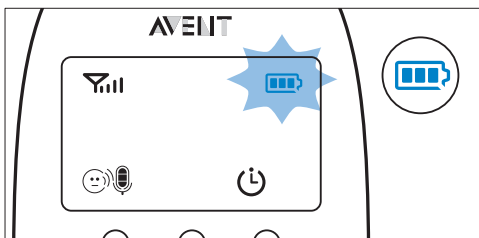

- 6** Μόλις γεμίσουν οι επαναφορτιζόμενες μπαταρίες, συμβαίνουν τα εξής:
- Το τρίτο τμήμα της ένδειξης κατάστασης μπαταρίας παύει να αναβοσβήνει.
 - Η οθόνη ανάβει για 4 δευτερόλεπτα και το μήνυμα "BATT FULL" (Γεμάτη μπαταρία) εμφανίζεται στην οθόνη.

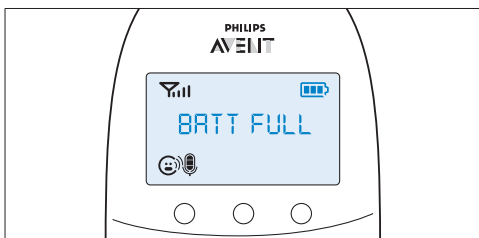

- Η λυχνία κατάστασης μπαταρίας ανάβει σταθερά με πράσινο χρώμα.
- 7** Αποσυνδέστε τη μονάδα γονέα από την πρίζα. Τώρα είναι έτοιμη για χρήση χωρίς καλώδιο.

Σημείωση:

Μπορείτε να φορτίζετε τη μονάδα γονέα όταν είναι απενεργοποιημένη. Σε αυτήν την περίπτωση, μόνο η ένδειξη κατάστασης μπαταρίας θα είναι ορατή.

Σημείωση:

Αν η ισχύς των επαναφορτιζόμενων μπαταριών εξαντλείται πολύ γρήγορα, σημαίνει ότι έχουν φτάσει στο τέλος της διάρκειας ζωής και θα πρέπει να τις αντικαταστήσετε. Για να παραγγείλετε νέες επαναφορτιζόμενες μπαταρίες, ανατρέξτε στο κεφάλαιο "Παραγγελία εξαρτημάτων".

6.4 Ένδειξη ισχύος σήματος

6.4.1 Στη λειτουργία Smart Eco

Η λειτουργία Smart Eco είναι η τυπική κατάσταση λειτουργίας. Σε αυτήν τη λειτουργία, η ισχύς του σήματος DECT εξαρτάται από την απόσταση ανάμεσα στη μονάδα μωρού και τη μονάδα γονέα.

- Αν η ένδειξη ισχύος σήματος εμφανίζει 4 μπάρες, η σύνδεση ανάμεσα στη μονάδα μωρού και στη μονάδα γονέα είναι εξαιρετική.
- Αν η ένδειξη ισχύος σήματος εμφανίζει 1 μπάρα ή καμία, το σήμα μετάδοσης που εκπέμπεται από τη μονάδα μωρού είναι πολύ αδύναμο ή μη διαθέσιμο. Πλησιάστε τη μονάδα γονέα περισσότερο στη μονάδα μωρού για να έχετε καλύτερο σήμα.

6.4.2 Στη λειτουργία Eco Max

Σε αυτήν τη λειτουργία, το σήμα DECT από τη μονάδα μωρού στη μονάδα γονέα είναι απενεργοποιημένο.

- Η ένδειξη ισχύος σήματος δεν εμφανίζει καμία μπάρα όταν το σήμα DECT της μονάδας μωρού είναι απενεργοποιημένο, ακόμα και όταν η μονάδα γονέα βρίσκεται εντός της εμβέλειας της μονάδας μωρού.
- Όταν η μονάδα μωρού αρχίζει να μεταδίδει σήμα DECT επειδή από το δωμάτιο του μωρού ακούγεται κάποιος ήχος, η οθόνη ανάβει και η ένδειξη ισχύος σήματος υποδεικνύει την ποιότητα της σύνδεσης ανάμεσα στη μονάδα μωρού και στην ομάδα γονέα.
- Για περισσότερες πληροφορίες σχετικά με τη λειτουργία Eco Max, ανατρέξτε στην ενότητα "Λειτουργία Eco Max" στο κεφάλαιο "Μενού μονάδας γονέα".

6.5 Επαναφορά

Αυτή η λειτουργία σας επιτρέπει να επαναφέρετε τις προεπιλεγμένες εργοστασιακές ρυθμίσεις της μονάδας γονέα και της μονάδας μωρού.

- 1 Ενεργοποίηση/απενεργοποίηση της μονάδας.
- 2 Πατήστε και κρατήστε πατημένο το κουμπί -.
- 3 Ενεργοποιήστε ξανά τη μονάδα κρατώντας πατημένο το κουμπί -.

6.5.1 Προεπιλεγμένες ρυθμίσεις

Μονάδα γονέα

- Γλώσσα: Αγγλικά
- Ένταση ηχείου: 3
- Ευαισθησία μικροφώνου: 3
- Ειδοποίηση θερμοκρασίας: απενεργοποιημένη
- Ειδοποίηση χαμηλής θερμοκρασίας: 14°C (57°F)
- Ειδοποίηση υψηλής θερμοκρασίας: 35°C (95°F)
- Κλίμακα θερμοκρασίας: Κελσίου
- Λειτουργία Eco Max: απενεργοποιημένη
- Χρονοδιακόπτης ταΐσματος: 02:00
- Χρονοδιακόπτης ταΐσματος: Διακοπή
- Ρολόι: κρυφό

Μονάδα μωρού

- Ένταση ηχείου: 4
- Νυχτερινό φως: απενεργοποιημένο
- Νανούρισμα: απενεργοποιημένο (έχει επιλεγθεί το νανούρισμα 1)

7 Μενού μονάδας γονέα

Όλες οι λειτουργίες που περιγράφονται στις ακόλουθες ενότητες μπορούν να εκτελεστούν μέσω του μενού της μονάδας γονέα.

7.1 Πλοήγηση στο μενού

☰ Σημείωση:

Ορισμένες λειτουργίες του μενού λειτουργούν μόνο όταν η μονάδα μωρού και η μονάδα γονέα είναι συνδεδεμένες.

- 1 Πατήστε το κουμπί MENU (Μενού) για να ανοίξετε το μενού.

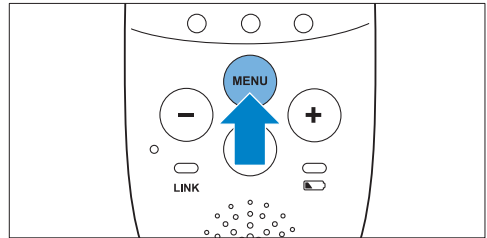

- Στην οθόνη εμφανίζεται η πρώτη επιλογή μενού.

- 2 Χρησιμοποιήστε το κουμπί + για να μεταβείτε στην επόμενη επιλογή ή το κουμπί - για να μεταβείτε στην προηγούμενη επιλογή.

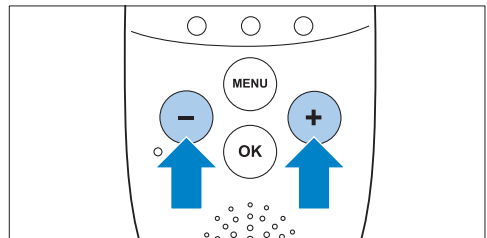

☰ Σημείωση:

Το βέλος στην οθόνη υποδεικνύει προς ποια κατεύθυνση μπορείτε να πλοηγηθείτε.

- 3 Πατήστε το κουμπί OK για να επιβεβαιώσετε την επιλογή σας.

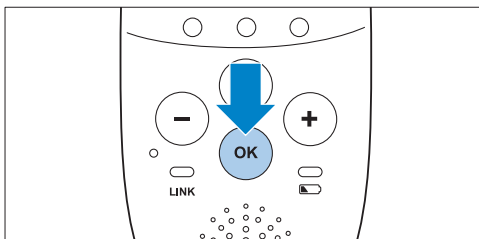

☹ Σημείωση:

Πατήστε το κουμπί MENU (Μενού) αν θέλετε να εγκαταλείψετε το μενού χωρίς να κάνετε αλλαγές. Αν δεν πραγματοποιηθεί καμία ενέργεια στο μενού για περισσότερα από 20 δευτερόλεπτα, το μενού κλείνει αυτόματα.

7.2 Ευαισθησία

Αυτή η επιλογή στο μενού της μονάδας γονέα σας επιτρέπει να ρυθμίσετε την ευαισθησία του μικροφώνου της μονάδας μωρού. Η ευαισθησία του μικροφώνου καθορίζει το επίπεδο θορύβου που θα ανιχνεύει η μονάδα μωρού. Για παράδειγμα, θα θέλετε να ακούτε το μωρό σας όταν κλαίει, αλλά μπορεί να σας ενδιαφέρει λιγότερο το μουρμούρισμά του.

- 1 Επιλέξτε "Sensitivity" (Ευαισθησία) από το μενού χρησιμοποιώντας τα κουμπιά + και - και πατήστε το κουμπί OK για επιβεβαίωση.
- 2 Χρησιμοποιήστε τα κουμπιά + και - για να αυξήσετε ή να μειώσετε την ευαισθησία του μικροφώνου. Η ένδειξη ευαισθησίας στην οθόνη έχει τέσσερα τμήματα.
 - *Αν και τα τέσσερα τμήματα είναι γεμάτα, η ευαισθησία είναι στο υψηλότερο επίπεδο.*

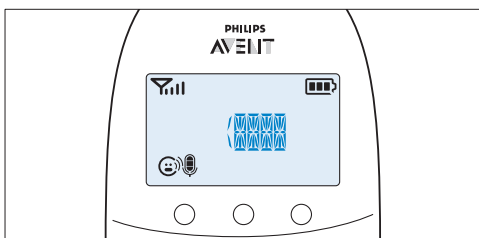

- *Αν όλα τα τμήματα είναι άδεια, η ευαισθησία είναι στο χαμηλότερο επίπεδο.*

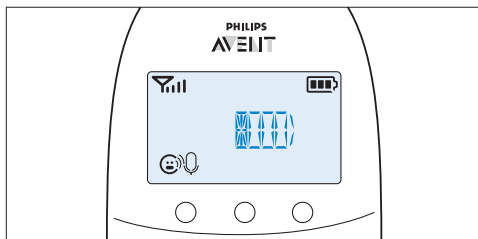

- 3 Πατήστε το κουμπί OK για επιβεβαίωση της ρύθμισης.

7.2.1 Επίπεδα και ενδείξεις ευαισθησίας

Εικονίδιο Ευαισθησία Περιγραφή

- | | | |
|----|-----------|---|
| ☺🔊 | υψηλότερη | Ακούτε και τον παραμικρό ήχο που κάνει το μωρό σας. Το ηχείο της μονάδας γονέα είναι διαρκώς ανοικτό. |
| ☺🔊 | υψηλή | Ακούτε κάθε ήχο, από το απαλό μουρμούρισμα ως τους πιο δυνατούς ήχους. Αν δεν ακούγεται κανένας ήχος από το μωρό σας, το ηχείο της μονάδας γονέα είναι κλειστό. |
| ☺🔊 | μέτρια | Ακούτε κάθε ήχο, από τις απαλές κραυγές έως τις πιο δυνατές. Αν οι ήχοι που κάνει το μωρό σας είναι πιο απαλοί, το ηχείο της μονάδας γονέα δεν θα ενεργοποιείται. |
| ☺🔊 | χαμηλή | Το ηχείο της μονάδας γονέα ενεργοποιείται μόνον όταν στο δωμάτιο του μωρού υπάρχει δυνατός ήχος, επειδή κλαίει, για παράδειγμα. |

7.3 Λειτουργία Eco Max

Αυτό το βρεφικό μόνιτορ διαθέτει ενσωματωμένη λειτουργία Smart Eco που μειώνει αυτόματα το σήμα DECT από τη μονάδα μωρού, καθώς μειώνεται η απόσταση μεταξύ της μονάδας γονέα και της μονάδας μωρού. Μειώνοντας την εκπομπή ραδιοεπικοινωνίας, εξοικονομείται ενέργεια. Εάν θέλετε να εξοικονομήσετε ακόμα περισσότερη ενέργεια και να διακόψετε τη εκπομπή ραδιοεπικοινωνίας, ενεργοποιήστε τη λειτουργία Eco Max από το μενού της μονάδας γονέα. Σε αυτήν τη λειτουργία, το σήμα DECT της μονάδας μωρού είναι απενεργοποιημένο. Μόλις το μωρό κάνει κάποιο θόρυβο, το σήμα DECT της μονάδας μωρού ενεργοποιείται ξανά αυτόματα.

! Προσοχή:

Στη λειτουργία Eco Max, η μονάδα γονέα λαμβάνει πληροφορίες από τη μονάδα μωρού με καθυστέρηση. Όταν το μωρό σας κάνει κάποιο ήχο, η μονάδα μωρού πρέπει πρώτα να επανενεργοποιήσει την εκπομπή ραδιοεπικοινωνίας προτού μπορέσει να μεταδώσει πληροφορίες στη μονάδα γονέα.

7.3.1 Έχετε υπ' όψιν τα εξής:

- Προτού επιλέξετε τη λειτουργία Eco Max, βεβαιωθείτε ότι η μονάδα γονέα και η μονάδα μωρού βρίσκονται εντός εμβέλειας λειτουργίας (βλ. ενότητα "Εμβέλεια λειτουργίας" στο κεφάλαιο "Χρήση του βρεφικού μόνιτορ"). Στη λειτουργία Eco Max δεν λαμβάνετε πληροφορίες όταν η μονάδα γονέα είναι εκτός της εμβέλειας της μονάδας μωρού. Μπορείτε να ελέγξετε τη σύνδεση πατώντας οποιοδήποτε κουμπί της μονάδας γονέα.
- Αν δεν υπάρχει εκπομπή ραδιοεπικοινωνίας από τη μονάδα μωρού προς τη μονάδα γονέα στη λειτουργία Eco Max, οι λυχνίες επιπέδου ήχου στη μονάδα γονέα είναι σβηστές. Οι λυχνίες επιπέδου ήχου ανάβουν κάθε φορά που η μονάδα μωρού επανενεργοποιεί την εκπομπή

ραδιοεπικοινωνίας επειδή το μωρό κάνει κάποιο ήχο με ένταση μεγαλύτερη από το επιλεγμένο επίπεδο ευαισθησίας.

- Εάν θέλετε να χρησιμοποιήσετε το βρεφικό μόνιτορ στη λειτουργία Eco MAX, βεβαιωθείτε ότι το επίπεδο ευαισθησίας έχει οριστεί μεταξύ των τιμών 1 και 3. Εάν το επίπεδο ευαισθησίας είναι ρυθμισμένο στην τιμή 4, η μονάδα μωρού δεν απενεργοποιεί την εκπομπή ραδιοεπικοινωνίας όταν είναι στη λειτουργία Eco Max.

7.3.2 Ενεργοποίηση της λειτουργίας Eco Max

- 1 Επιλέξτε "Eco Max" από το μενού χρησιμοποιώντας τα κουμπιά + και - και πατήστε το κουμπί OK για επιβεβαίωση.
- 2 Μόλις στην οθόνη εμφανιστεί το μήνυμα "Turn On" (Ενεργοποίηση), πατήστε OK για να ενεργοποιήσετε τη λειτουργία Eco Max.
- 3 Στην οθόνη εμφανίζεται το μήνυμα προειδοποίησης "No alert if out of range, OK?" (Δεν θα ακουστεί ειδοποίηση όταν η μονάδα βρεθεί εκτός εμβέλειας, OK;). Πατήστε OK για επιβεβαίωση.

⊖ Σημείωση:

Το μήνυμα προειδοποίησης περνά κατά μήκος της οθόνης δύο φορές. Αν δεν πατήσετε το κουμπί OK, η μονάδα γονέα εγκαταλείπει το μενού και η λειτουργία Eco Max παραμένει απενεργοποιημένη.

- Η ένδειξη Eco Max αναβοσβήνει στην οθόνη. Αν η μονάδα μωρού πάψει να εκπέμπει σήματα προς τη μονάδα γονέα, η λυχνία σύνδεσης θα αρχίσει να αναβοσβήνει αργά με πράσινο χρώμα.

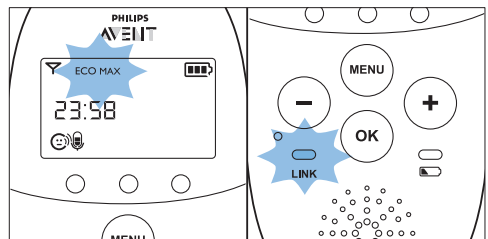

- Όταν η εκπομπή ραδιοεπικοινωνίας ενεργοποιηθεί ξανά και η μονάδα γονέα αρχίσει και πάλι να λαμβάνει σήμα από τη μονάδα μωρού, η λυχνία σύνδεσης θα ανάψει σταθερά με πράσινο χρώμα.

7.3.3 Απενεργοποίηση της λειτουργίας Eco Max

- 1 Πιέστε το κουμπί MENU.
- 2 Χρησιμοποιήστε τα κουμπιά + και - για να επιλέξετε "Eco Max" και πατήστε OK για επιβεβαίωση.
- 3 Όταν στην οθόνη εμφανιστεί η ένδειξη "Απενεργοποίηση", πατήστε OK για επιβεβαίωση.

7.4 Νυχτερινό φως

Αυτή η επιλογή του μενού μονάδας γονέα σας επιτρέπει να ενεργοποιείτε και να απενεργοποιείτε το νυχτερινό φως στη μονάδα μωρού.

- 1 Επιλέξτε "Nightlight" (Νυχτερινό φως) από το μενού, χρησιμοποιώντας τα κουμπιά + και -.
- 2 Πατήστε OK για να επιλέξετε "Ενεργοποίηση".
 - Το σύμβολο νυχτερινού φωτός ☼ εμφανίζεται στην οθόνη.

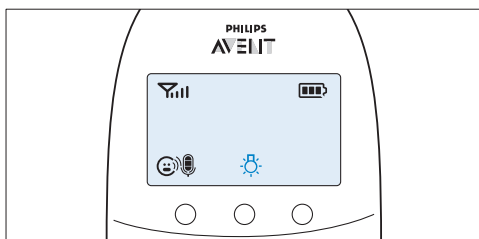

- 3 Όταν το νυχτερινό φως είναι ενεργοποιημένο και θέλετε να το απενεργοποιήσετε, πατήστε OK για να επιλέξετε "Απενεργοποίηση".
 - Το σύμβολο νυχτερινού φωτός ☼ εξαφανίζεται από την οθόνη.

7.5 Νανούρισμα

Αυτή η επιλογή του μενού μονάδας γονέα σας επιτρέπει να επιλέξετε και να αναπαραγάγετε ένα ή περισσότερα νανουρίσματα στη μονάδα μωρού και επίσης να διακόψετε την αναπαραγωγή νανουρισμάτων.

7.5.1 Επιλογή νανουρίσματος

- 1 Επιλέξτε "Lullaby" (Νανούρισμα) από το μενού, χρησιμοποιώντας τα κουμπιά + και -.
- 2 Πατήστε OK για επιβεβαίωση.
 - Πατήστε ξανά το κουμπί OK για να αναπαραγάγετε το πρώτο νανούρισμα.
 - Χρησιμοποιήστε τα κουμπιά + και - για να επιλέξετε ένα από τα νανουρίσματα ή "Play all" (Αναπαραγωγή όλων).
 - Στην οθόνη εμφανίζεται το σύμβολο νανουρίσματος και ο αριθμός του νανουρίσματος που αναπαράγεται.

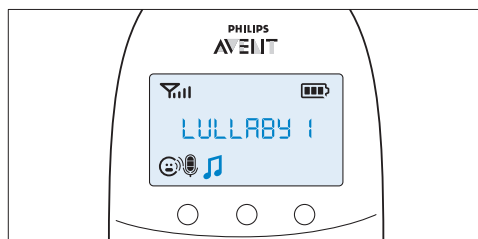

- Το επιλεγμένο νανούρισμα επαναλαμβάνεται συνεχώς για 15 λεπτά, εκτός εάν χρησιμοποιήσετε τα κουμπιά + και - για να επιλέξετε "Stop" (Διακοπή) στο μενού.
- Αν επιλέξετε "Play all" (Αναπαραγωγή όλων), όλα τα αποθηκευμένα νανουρίσματα θα αναπαράγονται για 15 λεπτά. Στην οθόνη εμφανίζεται ο αριθμός του νανουρίσματος που ακούγεται.

7.5.2 Διακοπή αναπαραγωγής νανουρισμάτων

- 1 Πατήστε το κουμπί MENU και επιλέξτε "Lullaby" (Νανούρισμα).
- 2 Χρησιμοποιήστε τα κουμπιά + και - για να επιλέξετε "Stop" (Διακοπή) και πατήστε OK για επιβεβαίωση.

7.6 Χρονοδιακόπτης ταΐσματος

Μπορείτε να ρυθμίσετε το χρονοδιακόπτη ταΐσματος για να σας ειδοποιεί όταν είναι ώρα να ταΐσετε το μωρό σας. Ο χρονοδιακόπτης μπορεί να ρυθμιστεί από 1 λεπτό ως 23 ώρες και 59 λεπτά.

7.6.1 Ρύθμιση και χρήση του χρονοδιακόπτη ταΐσματος

- 1 Επιλέξτε "Feed Timer" (Χρονοδιακόπτης ταΐσματος) από το μενού χρησιμοποιώντας τα κουμπιά + και - και πατήστε το κουμπί OK για επιβεβαίωση.
- 2 Επιλέξτε "Set Timer" (Ρύθμιση χρονοδιακόπτη) χρησιμοποιώντας τα κουμπιά + και -. Πατήστε OK για να αρχίσετε τη ρύθμιση του χρονοδιακόπτη.
 - Η ένδειξη ώρας αρχίζει να αναβοσβήνει πάνω στην οθόνη.
- 3 Ρυθμίστε την ώρα και πατήστε το κουμπί OK για επιβεβαίωση.
 - Η ένδειξη λεπτών αρχίζει να αναβοσβήνει πάνω στην οθόνη.
- 4 Ρυθμίστε τα λεπτά και πατήστε το κουμπί OK για επιβεβαίωση.
- 5 Επιλέξτε "xx:xx Start" (xx:xx Έναρξη) χρησιμοποιώντας τα κουμπιά + και -. Πατήστε το κουμπί OK για επιβεβαίωση.
 - Το σύμβολο χρονοδιακόπτη εμφανίζεται στην οθόνη.

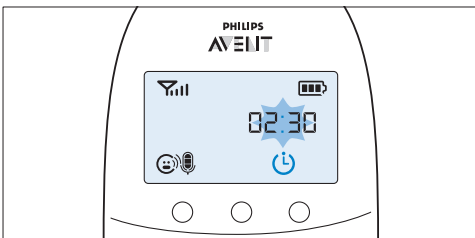

- Ο χρονοδιακόπτης ξεκινά την αντίστροφη μέτρηση.

- 6 Όταν ο χρονοδιακόπτης φτάσει στο 00:00, ηχεί η ειδοποίηση χρονοδιακόπτη ταΐσματος, το σύμβολο χρονοδιακόπτη αρχίζει να αναβοσβήνει στην οθόνη και το μήνυμα "TIMER END" (Λήξη χρονοδιακόπτη) περνά κατά μήκος της οθόνης.

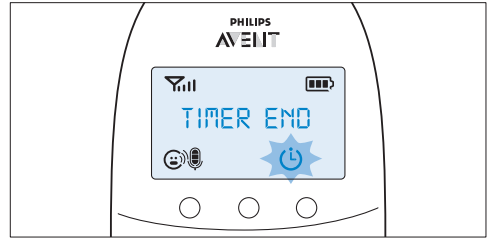

- 7 Πατήστε οποιοδήποτε πλήκτρο για να διακοπεί η ηχητική ειδοποίηση. Αν δεν σταματήσετε την ηχητική ειδοποίηση, θα σταματήσει αυτόματα μετά από 2 λεπτά.

7.6.2 Επανάληψη του χρονοδιακόπτη ταΐσματος

- 1 Μετά το βήμα 5 στην επιλογή "Setting and using the feed timer" (Ρύθμιση και χρήση του χρονοδιακόπτη ταΐσματος), επιλέξτε "Repeat" (Επανάληψη) χρησιμοποιώντας τα κουμπιά + και -. Πατήστε OK για επιβεβαίωση.
- 2 Επιλέξτε "Repeat ON" (Ενεργοποίηση επανάληψης) ή "Repeat OFF" (Απενεργοποίηση επανάληψης) και πατήστε το κουμπί OK για επιβεβαίωση.
- 3 Επιλέξτε "xx:xx Start" (xx:xx Έναρξη) χρησιμοποιώντας τα κουμπιά + και - και πατήστε το κουμπί OK για να ενεργοποιήσετε τη λειτουργία επανάληψης χρονοδιακόπτη ταΐσματος.
- 4 Όταν πατάτε οποιοδήποτε πλήκτρο για να σταματήσει η ειδοποίηση χρονοδιακόπτη ταΐσματος ή αν η ειδοποίηση σταματήσει αυτόματα μετά από 2 λεπτά, ο χρονοδιακόπτης ταΐσματος αρχίζει να μετρά αντίστροφα ξανά.

7.6.3 Διακοπή του χρονοδιακόπτη

- 1 Πατήστε το κουμπί μενού και επιλέξτε "Feed Timer" (Χρονοδιακόπτης ταΐσματος).
- 2 Χρησιμοποιήστε τα κουμπιά + και - για να επιλέξετε "Stop" (Διακοπή) και πατήστε ΟΚ για επιβεβαίωση.

7.7 Θερμοκρασία

Τα μωρά κοιμούνται άνετα σε θερμοκρασίες από 16°C/61°F μέχρι 20°C/68°F. Μπορείτε να ορίσετε ένα ελάχιστο και ένα μέγιστο εύρος θερμοκρασίας. Μπορείτε επίσης να ρυθμίσετε μια ειδοποίηση θερμοκρασίας, ώστε να ειδοποιείτε όταν η θερμοκρασία βρίσκεται εκτός της καθορισμένης εμβέλειας.

- 1 Επιλέξτε "Temperature" (Θερμοκρασία) από το μενού χρησιμοποιώντας τα κουμπιά + και - και πατήστε ΟΚ για επιβεβαίωση.
- 2 Επιλέξτε "Temp Range" (Εύρος θερμοκρασίας) χρησιμοποιώντας τα κουμπιά + και - και πατήστε το κουμπί ΟΚ για επιβεβαίωση.
 - Η ένδειξη ελάχιστης θερμοκρασίας αρχίζει να αναβοσβήνει στην οθόνη.
- 3 Χρησιμοποιήστε τα κουμπιά + και - για να ρυθμίσετε το εύρος ελάχιστης θερμοκρασίας από 10°C/50°F έως 19°C/66°F. Πατήστε το κουμπί ΟΚ για επιβεβαίωση.
 - Η ένδειξη μέγιστης θερμοκρασίας αρχίζει να αναβοσβήνει στην οθόνη.
- 4 Χρησιμοποιήστε τα κουμπιά + και - για να ρυθμίσετε το εύρος μέγιστης θερμοκρασίας από 22°C/72°F έως 37°C/99°F. Πατήστε το κουμπί ΟΚ για επιβεβαίωση.
- 5 Επιλέξτε "Alert" (Ειδοποίηση) χρησιμοποιώντας τα κουμπιά + και -. Πατήστε ΟΚ για επιβεβαίωση και για να ξεκινήσετε τη ρύθμιση της ειδοποίησης θερμοκρασίας.
 - Στην οθόνη εμφανίζεται το μήνυμα "Alert" (Ειδοποίηση).
- 6 Επιλέξτε "Alert ON" (Ενεργοποίηση ειδοποίησης) ή "Alert OFF" (Απενεργοποίηση ειδοποίησης). Πατήστε ΟΚ για επιβεβαίωση.

- Αν επιλέξετε "Alert On" (Ενεργοποίηση ειδοποίησης), στην οθόνη εμφανίζεται το σύμβολο ειδοποίησης θερμοκρασίας.

- 7 Επιλέξτε "Temp Scale" (Κλίμακα θερμοκρασίας) χρησιμοποιώντας τα κουμπιά + και -. Πατήστε το κουμπί ΟΚ για επιβεβαίωση και για να ξεκινήσετε τη ρύθμιση της κλίμακας θερμοκρασίας.
- 8 Επιλέξτε "Celsius" (Κελσίου) ή "Fahrenheit" (Φαρενάιτ) και πατήστε ΟΚ για επιβεβαίωση.

- Η θερμοκρασία στην καθορισμένη κλίμακα εμφανίζεται στην οθόνη.

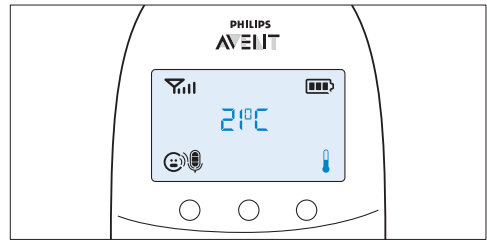

- Αν η θερμοκρασία βρίσκεται εκτός του καθορισμένου εύρους, το σύμβολο ειδοποίησης θερμοκρασίας αναβοσβήνει στην οθόνη και εμφανίζεται το μήνυμα "TOO HOT" (Πολλή ζέστη) ή "TOO COLD" (Πολύ κρύο). Αν έχετε ενεργοποιήσει την ειδοποίηση, παράγει επίσης ένα ηχητικό σήμα.

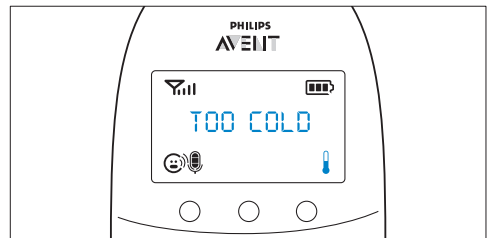

7.8 Ρολόι

Ως προεπιλογή, το ρολόι είναι κρυφό. Μπορείτε να επιλέξετε να εμφανιστεί το ρολόι και να ρυθμίσετε την ώρα από το μενού της μονάδας γονέα.

- 1 Επιλέξτε "Clock" (Ρολόι) από το μενού χρησιμοποιώντας τα κουμπιά + και - και πατήστε OK για επιβεβαίωση.
- 2 Χρησιμοποιήστε τα κουμπιά + ή - για να επιλέξετε "Show Time" (Εμφάνιση ώρας) και πατήστε το κουμπί OK για επιβεβαίωση.
- 3 Επιλέξτε \square "Set Time" (Ρύθμιση ώρας) χρησιμοποιώντας τα κουμπιά + και -. Πατήστε OK για να επιβεβαιώσετε και να ξεκινήσετε τη ρύθμιση του ρολογιού.
 - *Η ένδειξη ώρας αρχίζει να αναβοσβήνει πάνω στην οθόνη.*
- 4 Ρυθμίστε την ώρα και πατήστε το κουμπί OK για επιβεβαίωση.
 - *Η ένδειξη λεπτών αρχίζει να αναβοσβήνει πάνω στην οθόνη.*
- 5 Ρυθμίστε τα λεπτά και πατήστε το κουμπί OK για επιβεβαίωση.
 - *Η ώρα του ρολογιού εναλλάσσεται με άλλες ενδείξεις στο πεδίο μηνυμάτων της οθόνης.*

7.9 Γλώσσα

Μπορείτε να χρησιμοποιήσετε αυτήν την επιλογή του μενού για να αλλάξετε τη ρύθμιση γλώσσας.

- 1 Επιλέξτε "Language" (Γλώσσα) από το μενού χρησιμοποιώντας τα κουμπιά + και - και πατήστε OK για επιβεβαίωση.

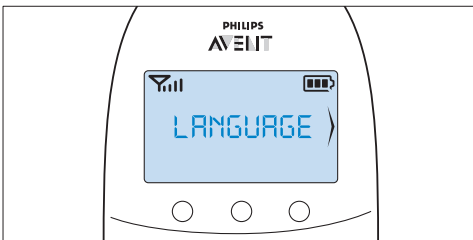

- 2 Χρησιμοποιήστε τα κουμπιά + και - για να επιλέξετε τη γλώσσα που θέλετε και πατήστε OK για επιβεβαίωση.

☹ Σημείωση:

Αυτή η επιλογή εμφανίζεται αυτόματα στην οθόνη όταν ενεργοποιείτε για πρώτη φορά τη μονάδα γονέα, καθώς και αν κάνετε επαναφορά ρυθμίσεων.

8 Λουράκι λαιμού

Μαζί με το βρεφικό μόνιτορ παρέχεται ένα βολικό λουράκι λαιμού. Σας δίνει τη δυνατότητα να έχετε τη μονάδα γονέα μαζί σας.

8.0.1 Σύνδεση του λουρακιού λαιμού

- 1 Περάστε τη θηλιά που διαθέτει το λουράκι λαιμού μέσα από το άνοιγμα στο επάνω μέρος της μονάδας γονέα.

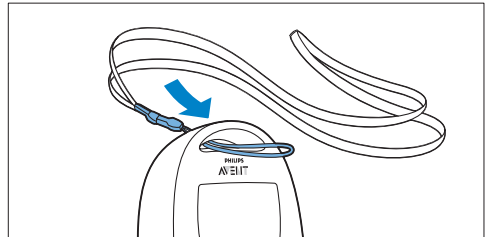

- 2 Περάστε το λουράκι λαιμού μέσα από τη θηλιά που υπάρχει στην άκρη και τραβήξτε το λουράκι λαιμού για να σφίξει.

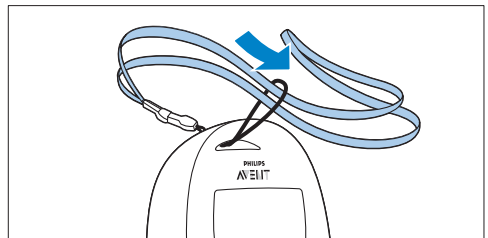

8.0.2 Αποσύνδεση του λουρακίου λαιμού

- 1 Περάστε το λουράκι λαιμού μέσα από την θηλιά της άκρης.
- 2 Τραβήξτε τη θηλιά έξω από το άνοιγμα που υπάρχει στο επάνω μέρος της μονάδας γονέα.

9 Καθαρισμός και συντήρηση

Προειδοποίηση:

Μην βυθίζετε τη μονάδα γονέα και τη μονάδα μωρού σε νερό και μην τις πλένετε κάτω από τη βρύση.

Προειδοποίηση:

Μην χρησιμοποιείτε σπρέι καθαρισμού ή καθαριστικά υγρά.

- 1 Αποσυνδέστε τη μονάδα μωρού από την πρίζα, αν είναι συνδεδεμένη.
- 2 Καθαρίστε τη μονάδα γονέα και τη μονάδα μωρού με ένα στεγνό πανί.
- 3 Καθαρίστε τους μετασχηματιστές με ένα στεγνό πανί.

10 Συστήματα αποθήκευσης

Αν δεν πρόκειται να χρησιμοποιήσετε το βρεφικό μόνιτορ για κάποιο χρονικό διάστημα, να κάνετε τα εξής:

- Αφαιρέστε τις μη επαναφορτιζόμενες μπαταρίες από τη μονάδα μωρού.
- Αφαιρέστε τις επαναφορτιζόμενες μπαταρίες από τη μονάδα γονέα.
- Αποθηκεύστε τη μονάδα γονέα, τη μονάδα μωρού και τους μετασχηματιστές σε δροσερό μέρος χωρίς υγρασία.

11 Παραγγελία εξαρτημάτων

Για να αγοράσετε εξαρτήματα ή ανταλλακτικά, επισκεφτείτε τη διεύθυνση www.shop.philips.com/service ή απευθυνθείτε στον αντιπρόσωπο της Philips στην περιοχή σας. Μπορείτε επίσης να επικοινωνήσετε με το Κέντρο Εξυπηρέτησης Καταναλωτών της Philips στη χώρα σας (θα βρείτε τα στοιχεία επικοινωνίας στο φυλλάδιο της διεθνούς εγγύησης).

12 Εγγύηση και υποστήριξη

Αν χρειάζεστε πληροφορίες ή υποστήριξη, επισκεφτείτε την τοποθεσία της Philips στη διεύθυνση www.philips.com/support ή διαβάστε το ξεχωριστό φυλλάδιο της διεθνούς εγγύησης.

13 Συχνές ερωτήσεις

Στο κεφάλαιο αυτό παρατίθενται οι πιο συχνές ερωτήσεις σχετικά με τη συσκευή. Εάν δεν μπορείτε να βρείτε απάντηση στην ερώτησή σας, επισκεφθείτε τη διεύθυνση www.philips.com/support για περισσότερες συχνές ερωτήσεις ή επικοινωνήστε με το Κέντρο Εξυπηρέτησης Καταναλωτών στη χώρα σας.

Τι είναι η λειτουργία Eco Max; Με ποιον τρόπο αυτή η λειτουργία βοηθά το περιβάλλον;

- Η λειτουργία Eco Max αναπτύχθηκε προκειμένου να έχετε τη δυνατότητα να μειώνετε την κατανάλωση ενέργειας του βρεφικού μόνιτορ. Όταν παρακολουθείτε το μωρό σας από μικρή απόσταση, μπορείτε να ενεργοποιείτε τη λειτουργία Eco Max. Όταν ενεργοποιείτε τη λειτουργία Eco Max, το βρεφικό μόνιτορ χρησιμοποιεί λιγότερη ενέργεια και, ως εκ τούτου, είναι πιο φιλικό προς το περιβάλλον.

Γιατί η λυχνία λειτουργίας της μονάδας μωρού και η λυχνία σύνδεσης της μονάδας γονέα δεν ανάβουν όταν πατάω τα κουμπιά ενεργοποίησης/απενεργοποίησης των μονάδων;

- Ενδέχεται οι επαναφορτιζόμενες μπαταρίες της μονάδας γονέα να είναι άδειες και η μονάδα γονέα να μην είναι συνδεδεμένη στην πρίζα. Συνδέστε το μικρό βύσμα συσκευής στη μονάδα γονέα και το μετασχηματιστή στην πρίζα. Στη συνέχεια, πατήστε το κουμπί ενεργοποίησης/απενεργοποίησης για να δημιουργήσετε σύνδεση με τη μονάδα μωρού.
- Ενδέχεται οι μη επαναφορτιζόμενες μπαταρίες της μονάδας μωρού να έχουν αδειάσει και η μονάδα μωρού να μην είναι συνδεδεμένη στην πρίζα. Αντικαταστήστε τις μη επαναφορτιζόμενες μπαταρίες ή συνδέστε τη μονάδα μωρού στην πρίζα. Στη συνέχεια, πατήστε το κουμπί ενεργοποίησης/απενεργοποίησης για να ξεκινήσει η σύνδεση με τη μονάδα γονέα.
- Αν η λυχνία σύνδεσης της μονάδας γονέα δεν ξεκινά ακόμα να αναβοσβήνει με κόκκινο χρώμα, χρησιμοποιήστε τη λειτουργία επαναφοράς για να επαναφέρετε τις προεπιλεγμένες ρυθμίσεις των μονάδων.

Γιατί η λυχνία σύνδεσης της μονάδας γονέα αναβοσβήνει συνεχώς με κόκκινο χρώμα και γιατί εμφανίζεται στην οθόνη το μήνυμα “NOT LINKED” (Δεν συνδέθηκε) ή “LINKING” (Γίνεται σύνδεση);

- Η μονάδα μωρού και η μονάδα γονέα είναι εκτός εμβέλειας ή μια από την άλλη. Μετακινήστε τη μονάδα γονέα πιο κοντά στη μονάδα μωρού.
- Ενδέχεται η μονάδα μωρού να είναι απενεργοποιημένη. Ενεργοποιήστε τη μονάδα μωρού.

Γιατί η λυχνία κατάστασης μπαταρίας στη μονάδα μωρού αναβοσβήνει με κόκκινο χρώμα;

- Η ισχύς των μη επαναφορτιζόμενων μπαταριών της μονάδας μωρού είναι χαμηλή. Αντικαταστήστε τις μη επαναφορτιζόμενες μπαταρίες ή συνδέστε τη μονάδα μωρού στην πρίζα (δείτε το κεφάλαιο “Προετοιμασία για χρήση”).

Γιατί ακούγεται ένα ηχητικό σήμα από τη μονάδα γονέα;

- Αν η μονάδα γονέα παράγει ένα ηχητικό σήμα ενώ η λυχνία σύνδεσης αναβοσβήνει συνεχώς με κόκκινο χρώμα και εμφανίζεται στην οθόνη το μήνυμα “NOT LINKED” (Δεν συνδέθηκε) ή “LINKING” (Γίνεται σύνδεση), σημαίνει ότι η σύνδεση με τη μονάδα μωρού έχει χαθεί. Μετακινήστε τη μονάδα γονέα πιο κοντά στη μονάδα μωρού ή ενεργοποιήστε τη μονάδα μωρού αν ήταν απενεργοποιημένη.
- Εάν από τη μονάδα γονέα ακούγεται ένα ηχητικό σήμα και το σύμβολο άδειας μπαταρίας εμφανίζεται στην οθόνη, τότε η ισχύς των επαναφορτιζόμενων μπαταριών της μονάδας γονέα είναι χαμηλή. Επαναφορτίστε τις μπαταρίες.

- Εάν έχετε ρυθμίσει το εύρος θερμοκρασίας δωματίου στη μονάδα γονέα και η ειδοποίηση θερμοκρασίας είναι ενεργοποιημένη, από τη μονάδα γονέα ακούγεται ένα ηχητικό σήμα όταν η θερμοκρασία πέσει κάτω από το καθορισμένο εύρος ελάχιστης θερμοκρασίας ή όταν η θερμοκρασία υπερβεί το καθορισμένο εύρος μέγιστης θερμοκρασίας.
- Ενδέχεται η μονάδα μωρού να είναι απενεργοποιημένη. Ενεργοποιήστε τη μονάδα μωρού.

Γιατί η συσκευή παράγει έναν διαπεραστικό ήχο;

- Ενδέχεται οι μονάδες να βρίσκονται πολύ κοντά η μια στην άλλη. Φροντίστε η μονάδα γονέα και η μονάδα μωρού να βρίσκονται σε απόσταση τουλάχιστον 1 μέτρου η μια από την άλλη.
- Ενδέχεται η ένταση του ήχου στη μονάδα γονέα να έχει ρυθμιστεί σε πολύ υψηλό επίπεδο. Μειώστε την ένταση του ήχου στη μονάδα γονέα.

Γιατί δεν ακούγεται ήχος/Γιατί δεν ακούγεται το κλάμα του μωρού μου;

- Ενδέχεται η ένταση του ήχου στη μονάδα γονέα να έχει ρυθμιστεί σε πολύ χαμηλό επίπεδο ή ο ήχος να έχει απενεργοποιηθεί. Αυξήστε την ένταση ήχου στη μονάδα γονέα.
- Ενδέχεται το επίπεδο ευαισθησίας του μικροφώνου της μονάδας μωρού να έχει ρυθμιστεί σε πολύ χαμηλό επίπεδο. Ρυθμίστε το επίπεδο ευαισθησίας του μικροφώνου σε υψηλότερο επίπεδο από το μενού της μονάδας γονέα.
- Ενδέχεται η μονάδα μωρού και η μονάδα γονέα να βρίσκονται εκτός εμβέλειας η μία από την άλλη. Μειώστε την απόσταση μεταξύ τους.

Γιατί η μονάδα γονέα αντιδρά τόσο γρήγορα σε άλλους ήχους;

- Η μονάδα μωρού ανιχνεύει και άλλους ήχους εκτός από αυτούς που ακούγονται από το μωρό σας. Μετακινήστε τη μονάδα μωρού πιο κοντά στο μωρό (αλλά διατηρήστε την ελάχιστη απόσταση του 1 μέτρου).
- Ενδέχεται το επίπεδο ευαισθησίας του μικροφώνου της μονάδας μωρού να έχει ρυθμιστεί σε πολύ υψηλό επίπεδο. Μειώστε το επίπεδο ευαισθησίας του μικροφώνου από το μενού της μονάδας γονέα.

Γιατί η μονάδα γονέα αντιδρά με τόση καθυστέρηση στο κλάμα του μωρού;

- Ενδέχεται το επίπεδο ευαισθησίας του μικροφώνου της μονάδας μωρού να έχει ρυθμιστεί σε πολύ χαμηλό επίπεδο. Αυξήστε το επίπεδο ευαισθησίας του μικροφώνου από το μενού της μονάδας γονέα.
- Η λειτουργία Eco Max είναι ενεργοποιημένη και η μονάδα μωρού ενεργοποιεί μόνο το σήμα DECT όταν το μωρό κάνει ήχους. Απενεργοποιήστε τη λειτουργία Eco Max, προκειμένου η μονάδα μωρού να μεταδίδει διαρκώς σήματα DECT και η μονάδα γονέα να ανταποκριθεί πιο γρήγορα στους ήχους του μωρού σας.

Γιατί αποφορτίζονται τόσο γρήγορα οι μη επαναφορτιζόμενες μπαταρίες της μονάδας μωρού;

- Ενδέχεται το επίπεδο ευαισθησίας του μικροφώνου της μονάδας μωρού να έχει ρυθμιστεί σε πολύ υψηλό επίπεδο, με αποτέλεσμα η μονάδα μωρού να εκπέμπει πιο συχνά. Μειώστε το επίπεδο ευαισθησίας του μικροφώνου από το μενού της μονάδας γονέα.
- Ενδέχεται η ένταση του ήχου της μονάδας μωρού να έχει ρυθμιστεί σε πολύ υψηλό επίπεδο, με αποτέλεσμα η μονάδα μωρού να καταναλώνει πολλή ενέργεια. Μειώστε την ένταση του ήχου της μονάδας μωρού.

- Ενδέχεται να έχετε ρυθμίσει εύρος μέγιστης θερμοκρασίας που είναι χαμηλότερο από την πραγματική θερμοκρασία δωματίου ή ένα εύρος ελάχιστης θερμοκρασίας που είναι υψηλότερο από την πραγματική θερμοκρασία δωματίου. Η μονάδα μωρού εξακολουθεί να αποστέλλει δεδομένα στη μονάδα γονέα και επομένως καταναλώνει περισσότερη ενέργεια. Αυτό έχει ως αποτέλεσμα τη γρήγορη αποφόρτιση των μη επαναφορτιζόμενων μπαταριών της μονάδας μωρού.
- Ενδέχεται να έχετε ενεργοποιήσει το νυχτερινό φως. Αν θέλετε να χρησιμοποιήσετε το νυχτερινό φως, σας συνιστούμε να συνδέσετε τη μονάδα μωρού στην πρίζα.

Γιατί ο χρόνος φόρτισης της μονάδας γονέα υπερβαίνει τις 10 ώρες;

- Ενδέχεται η μονάδα γονέα να έχει ενεργοποιηθεί κατά τη φόρτιση. Απενεργοποιήστε τη μονάδα γονέα κατά τη διάρκεια της φόρτισης.

Η καθορισμένη εμβέλεια λειτουργίας του βρεφικού μόνιτορ είναι 330 μέτρα/1000 πόδια. Γιατί το δικό μου βρεφικό μόνιτορ καλύπτει πολύ μικρότερη απόσταση από την καθορισμένη;

- Η καθορισμένη εμβέλεια ισχύει μόνο για υπαίθριους εξωτερικούς χώρους. Μέσα στο σπίτι, η εμβέλεια λειτουργίας περιορίζεται από τον αριθμό και τον τύπο των τοίχων ή/και ταβανιών που παρεμβάλλονται. Στο εσωτερικό του σπιτιού, η εμβέλεια λειτουργίας είναι μέχρι 50 μέτρα/150 πόδια.

Γιατί κατά διαστήματα χάνεται η σύνδεση; Γιατί παρατηρούνται διακοπές στον ήχο;

- Η μονάδα μωρού και η μονάδα γονέα βρίσκονται μάλλον κοντά στα όρια της εμβέλειας λειτουργίας. Αλλάξτε θέση ή μειώστε την απόσταση μεταξύ των μονάδων. Σημειώστε ότι κάθε φορά χρειάζονται περίπου 30 δευτερόλεπτα μέχρι να επιτευχθεί σύνδεση.
- Ενδέχεται να έχετε τοποθετήσει τη μονάδα γονέα δίπλα σε πομπό ή άλλη συσκευή DECT, όπως το τηλέφωνο DECT ή κάποιο άλλο βρεφικό μόνιτορ 1,8 GHz/1,9 GHz. Απομακρύνετε τη μονάδα γονέα από τις άλλες συσκευές μέχρι να αποκατασταθεί η σύνδεση.

Τι συμβαίνει σε περίπτωση διακοπής ρεύματος;

- Εάν η μονάδα γονέα είναι επαρκώς φορτισμένη, συνεχίζει να λειτουργεί και μετά τη διακοπή ρεύματος. Εάν υπάρχουν μπαταρίες μέσα στη μονάδα μωρού, θα συνεχίσει και αυτή να λειτουργεί κανονικά σε περίπτωση διακοπής ρεύματος.

Είναι ασφαλής η συσκευή από τις παρεμβολές; Υπάρχει η πιθανότητα να κρυφακούσει κάποιος;

- Η τεχνολογία DECT του συγκεκριμένου βρεφικού μόνιτορ εγγυάται μηδενική παρεμβολή από άλλη συσκευή και προστασία από ωτακουστές.

Υποτίθεται ότι ο χρόνος λειτουργίας της μονάδας γονέα είναι έως 18 ώρες. Γιατί ο χρόνος λειτουργίας της δικής μου μονάδας γονέα είναι μικρότερος;

- Μετά την πρώτη φόρτιση της μονάδας γονέα, ο χρόνος λειτουργίας είναι μικρότερος από 18 ώρες. Η πλήρης απόδοση των επαναφορτιζόμενων μπαταριών θα είναι διαθέσιμη μόνο μετά από τέσσερις τουλάχιστον φορές φόρτισης και αποφόρτισης.
- Ενδέχεται η ένταση του ήχου της μονάδας γονέα να έχει ρυθμιστεί σε πολύ υψηλό επίπεδο, με αποτέλεσμα να καταναλώνεται περισσότερη ενέργεια. Μειώστε την ένταση του ήχου στη μονάδα γονέα.
- Ενδέχεται το επίπεδο ευαισθησίας του μικροφώνου της μονάδας μωρού να έχει ρυθμιστεί σε πολύ υψηλό επίπεδο, με αποτέλεσμα η μονάδα γονέα να καταναλώνει περισσότερη ενέργεια. Μειώστε το επίπεδο ευαισθησίας του μικροφώνου από το μενού της μονάδας γονέα.

Γιατί χρειάζεται χρόνος για να εμφανιστεί στην οθόνη η ένδειξη κατάστασης μπαταρίας όταν αρχίζω να φορτίζω τη μονάδα γονέα ενώ είναι απενεργοποιημένη;

- Αυτό είναι φυσιολογικό. Η μονάδα γονέα χρειάζεται μερικά δευτερόλεπτα για να "αφυπνιστεί" όταν τη συνδέετε στην πρίζα ενώ είναι απενεργοποιημένη. Μόλις συνδεθεί, η μονάδα γονέα αρχίζει πρώτα να ανιχνεύει τη φόρτιση και πρέπει να μετρήσει το επίπεδο φόρτισης των μπαταριών προτού να είναι δυνατή η εμφάνιση της ένδειξης κατάστασης μπαταρίας.

Γιατί αποφορτίζονται τόσο γρήγορα οι επαναφορτιζόμενες μπαταρίες της μονάδας μωρού;

- Οι επαναφορτιζόμενες μπαταρίες έχουν φτάσει στο τέλος διάρκειας της ζωής τους. Πρέπει να τις αντικαταστήσετε. Για να αντικαταστήσετε τις επαναφορτιζόμενες μπαταρίες, ανατρέξτε το κεφάλαιο "Παραγγελία αξεσουάρ".

Contenido

1	Introducción	88
2	Descripción del producto	89
3	Preparación para su uso	89
3.1	Unidad del bebé	89
3.2	Unidad de padres	91
4	Uso del vigilabebés	92
4.1	Colocación del vigilabebés	92
4.2	Conexión de la unidad de padres y la unidad del bebé	92
5	Funciones y reacciones de la unidad del bebé	94
5.1	Luz de compañía	94
5.2	Función de nanas	94
5.3	Localización de la unidad de padres	95
5.4	Piloto de estado de las pilas	95
6	Funciones y reacciones de la unidad de padres	96
6.1	Volumen	96
6.2	Función TALK (Intercomunicador)	96
6.3	Indicaciones de estado de las pilas	97
6.4	Indicador de intensidad de la señal	98
6.5	Reinicio	99
7	Menú de la unidad de padres	99
7.1	Navegación por el menú	99
7.2	Sensibilidad	100
7.3	Modo Eco Max	100
7.4	Luz de compañía	102
7.5	Nana	102
7.6	Temporizador de alimentación	102
7.7	Temperatura	103
7.8	Reloj	104
7.9	Idioma	104

8	Cinta para el cuello	105
9	Limpieza y mantenimiento	105
10	Almacenamiento	105
11	Solicitud de accesorios	105
12	Garantía y asistencia	106
13	Preguntas más frecuentes	106

1 Introducción

Enhorabuena por la compra de este producto y bienvenido a Philips AVENT. Para sacar el mayor partido de la asistencia que Philips AVENT le ofrece, registre su producto en www.philips.com/welcome.

Philips AVENT se dedica a la fabricación de productos fiables para el cuidado del bebé, que proporcionen a los padres la tranquilidad que necesitan. Este vigilabebés de Philips AVENT permite vigilar al bebé de forma continua y oírle con claridad sin ruidos que interfieran. La tecnología DECT garantiza cero interferencias y un sonido nítido entre la unidad del bebé y la unidad de padres.

El sensor de temperatura le permite controlar la temperatura de la habitación del bebé y le ofrece unos ajustes personalizados que le ayudan a mantener un clima confortable en ésta.

2 Descripción del producto

• I Pantalla

- 1 Indicador de intensidad de la señal
- 2 Indicador de Eco Max
- 3 Símbolo de silenciamiento
- 4 Indicador del estado de la pila
- 5 Flecha de navegación
- 6 Campo de mensajes
- 7 Indicador de sensibilidad del micrófono
- 8 Símbolo de nana
- 9 Símbolo de luz de compañía
- 10 Símbolo de temporizador
- 11 Símbolo de temperatura

• II Unidad de padres

- 1 Botón de encendido/apagado
- 2 Botón TALK (Intercomunicador)
- 3 Botón -
- 4 Micrófono
- 5 Piloto "LINK"
- 6 Pantalla
- 7 Pilotos de nivel de sonido
- 8 Botón MENU (Menú)
- 9 Botón +
- 10 Piloto de estado de las pilas
- 11 Botón OK (Aceptar)
- 12 Empuñadura/orificio de colocación del cordón para el cuello
- 13 Compartimento para pilas recargables
- 14 Tapa del compartimento para pilas recargables
- 15 Toma para la clavija pequeña del adaptador
- 16 Cinta para el cuello
- 17 Pilas recargables
- 18 Clavija pequeña del adaptador
- 19 Adaptador de corriente

• III Unidad del bebé

- 1 Luz de compañía y botón de encendido/apagado de la luz de compañía
- 2 Piloto de encendido
- 3 Botón FIND
- 4 Micrófono
- 5 Botón de siguiente nana
- 6 Botón de reproducción/parada de nana
- 7 Botón de encendido/apagado
- 8 Botón de aumento del volumen
- 9 Piloto de estado de las pilas
- 10 Botón de reducción del volumen
- 11 Sensor de temperatura
- 12 Altavoz
- 13 Toma para la clavija pequeña del adaptador
- 14 Compartimento para pilas no recargables
- 15 Tapa del compartimento para pilas no recargables
- 16 Clavija pequeña del adaptador
- 17 Adaptador de corriente

3 Preparación para su uso

IMPORTANTE: Lea las instrucciones de seguridad con atención antes de utilizar el vigilabebé y consérvelas por si necesita consultarlas en el futuro.

3.1 Unidad del bebé

Utilice la unidad del bebé conectándola a la red eléctrica. Para garantizar una alimentación de reserva automática en caso de fallo de la red eléctrica, le aconsejamos que introduzca pilas no recargables.

3.1.1 Funcionamiento conectado a la red

- 1 Coloque el adaptador en la toma de pared e inserte la clavija pequeña del mismo en la unidad del bebé.

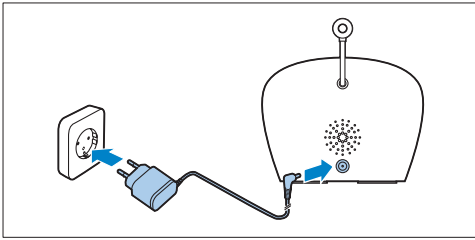

3.1.2 Colocación de las pilas no recargables

En caso de fallo de la red eléctrica, la unidad del bebé puede funcionar con cuatro pilas alcalinas AA de 1,5V R6 (no incluidas). No utilice pilas recargables. La unidad del bebé no dispone de función de carga y las pilas recargables se agotan lentamente si no se utilizan.

Advertencia:

Desenchufe la unidad del bebé y, cuando vaya a poner las pilas no recargables, asegúrese de que sus manos y la unidad estén secas.

Nota:

Le aconsejamos que utilice la unidad del bebé conectada a la red, ya que cuando se utiliza con pilas alcalinas no recargables tiene un tiempo de funcionamiento limitado. El tiempo de funcionamiento de las pilas no recargables es de 24 horas.

- 1 Pulse el bloqueo para liberar la tapa del compartimento de las pilas no recargables y quite la tapa.

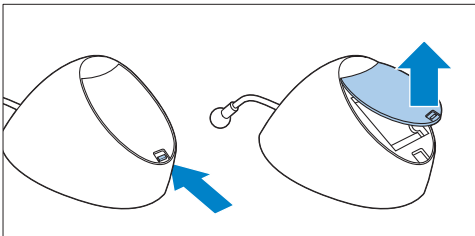

- 2 Inserte cuatro pilas no recargables.

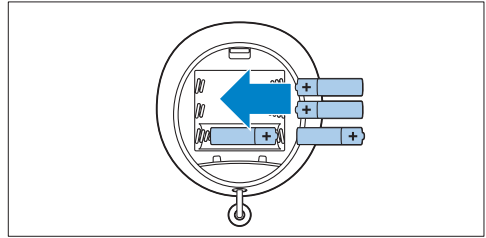

Nota:

Asegúrese de que los polos + y - estén en la posición correcta.

- 3 Para volver a colocar la tapa, inserte primero las protuberancias en las aberturas del borde del compartimento de las pilas no recargables.

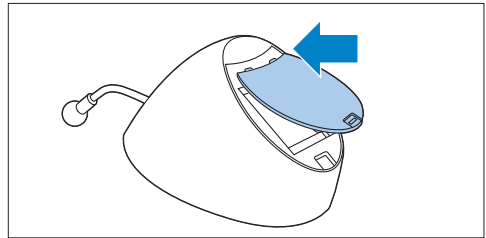

- 4 A continuación, presione la tapa hacia abajo hasta que el bloqueo se cierre con un clic.

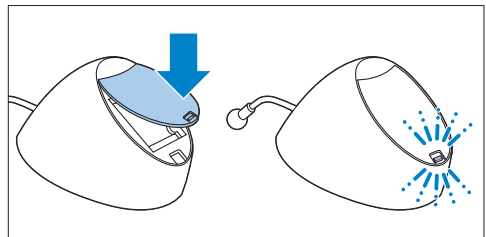

3.2 Unidad de padres

La unidad de padres funciona con dos pilas recargables que se suministran con el vigilabebés.

3.2.1 Inserción de las pilas recargables

- 1 Deslice la tapa del compartimento de las pilas recargables para extraerla de la unidad de padres.

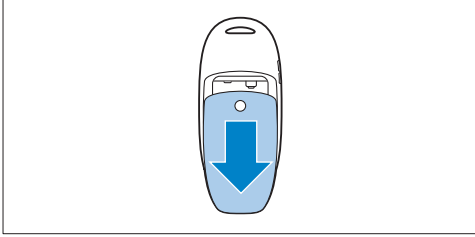

- 2 Inserte las pilas recargables.

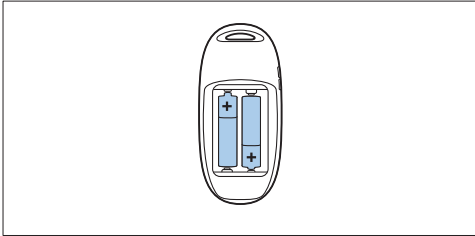

Nota:

Asegúrese de que los polos + y - de las pilas estén en la posición correcta.

- 3 Deslice la tapa del compartimento de las pilas recargables de nuevo en la unidad de padres. Presione la tapa hasta que encaje en su lugar con un clic.

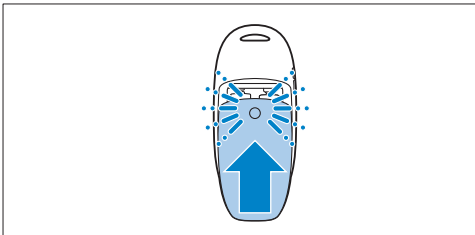

3.2.2 Carga de la unidad de padres

Cargue la unidad de padres antes de utilizarla por primera vez o cuando esta indique que las pilas se están agotando.

Importante: Debe cargar la unidad de padres durante 10 horas completas para que ofrezca un tiempo de funcionamiento sin cable de 18 horas.

- 1 Coloque el adaptador en la toma de pared e inserte la clavija pequeña del mismo en la unidad de padres.

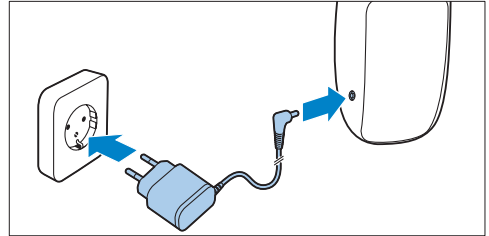

- La pantalla se enciende y las indicaciones de estado de las pilas muestran que la unidad de padres se está cargando. Para conocer las indicaciones de estado de las pilas, consulte “Indicaciones de carga de las pilas” en el capítulo “Funciones y reacciones de la unidad de padres”.

- 2 Deje la unidad de padres conectada a la red hasta que las pilas recargables estén completamente cargadas.

Nota:

Cuando empiece a utilizar el vigilabebés, las pilas recargables tardan cuatro ciclos de carga y descarga en alcanzar su capacidad total.

4 Uso del vigilabebés

4.1 Colocación del vigilabebés

⚠ Advertencia:

Mantenga siempre la unidad del bebé fuera del alcance del bebé. Nunca coloque ni monte la unidad del bebé en el interior de la cuna o del parque.

- 1 El cable de la unidad del bebé presenta posibles riesgos de estrangulación, por lo que debe asegurarse de que la unidad del bebé y su cable están al menos a 1 metro (3,5 pies) del bebé.

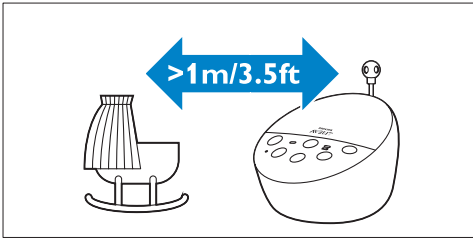

- 2 Para evitar que el sonido de una o ambas unidades sea muy agudo, asegúrese de que la unidad de padres está al menos a 1 metro (3,5 pies) de la unidad del bebé.

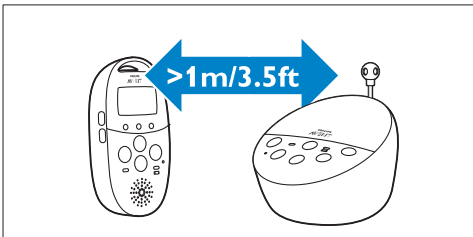

4.2 Conexión de la unidad de padres y la unidad del bebé

- 1 Mantenga pulsado el botón de encendido/apagado de la unidad del bebé durante 2 segundos.

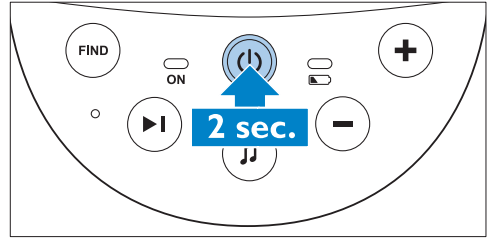

- La luz de compañía, el piloto de estado de las pilas y el piloto de encendido se iluminan brevemente.

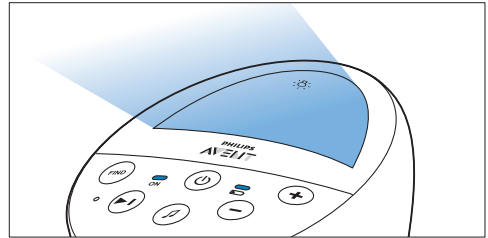

- 2 Mantenga pulsado el botón de encendido/apagado de la unidad de padres durante 2 segundos.

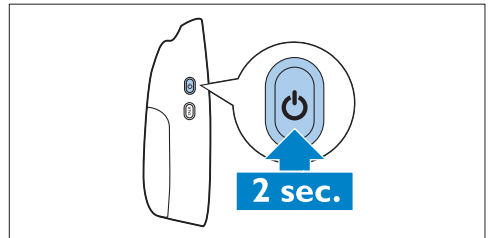

- La pantalla se enciende y muestra brevemente todos los indicadores y símbolos. A continuación, los indicadores y los símbolos se apagan, y aparece el indicador de estado de las pilas.

ⓘ Nota:

Al encender la unidad de padres por primera vez o después de restablecerla, debe seleccionar el idioma de visualización que prefiera (consulte "Idioma" en el capítulo "Menú de la unidad de padres").

- El piloto “LINK” de la unidad de padres empieza a parpadear en rojo y aparece el mensaje “LINKING” (Conectando) en la pantalla.

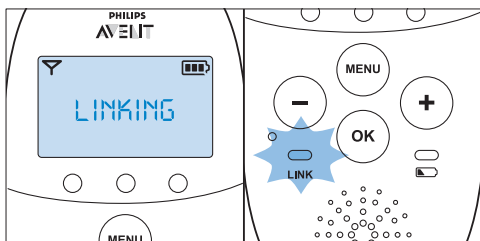

- Cuando la unidad de padres y la unidad del bebé están conectadas, el piloto “LINK” se ilumina en verde de forma permanente. El indicador de intensidad de la señal y el mensaje “LINKED” (Conectadas) aparecen en la pantalla.

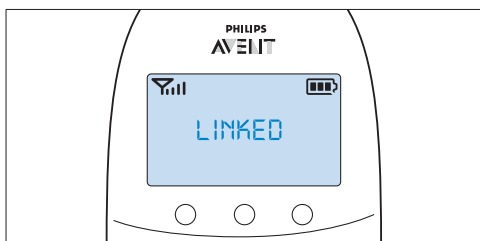

- Si no se establece la conexión antes de 10 segundos, el mensaje “NOT LINKED” (No conectada) de la pantalla se alterna con el mensaje “LINKING” (Conectando). Si sigue sin establecerse la conexión después de 30 segundos, la unidad de padres empieza a pitar y solo se muestra el mensaje “NOT LINKED” (No conectada).

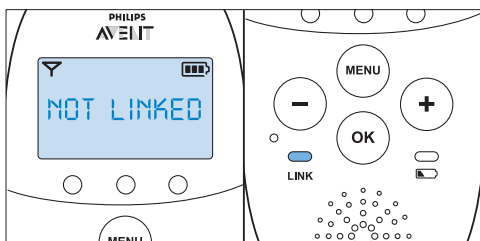

Qué hacer si no se establece la conexión

- Puede que la unidad de padres esté fuera del alcance de la unidad del bebé. Acerque la unidad de padres a la unidad del bebé, aunque no a menos de 1 metro (3,5 pies).
- La unidad del bebé o la unidad de padres puede perder la conexión porque está demasiado cerca de otro aparato DECT (por ejemplo, un teléfono inalámbrico). Apague el aparato DECT o aleje la unidad del aparato.
- Es posible que la unidad del bebé esté apagada. Enciéndala.

4.2.1 Alcance de funcionamiento

- El alcance de funcionamiento es de 330 metros (1000 pies) en exteriores y de hasta 50 metros (150 pies) en interiores.
- El alcance de funcionamiento del vigilabebé varía en función del entorno y factores que provocan interferencias. La humedad y los materiales húmedos pueden provocar tantas interferencias que el alcance se puede reducir hasta un 100%. Para conocer las interferencias que provocan los materiales secos, consulte la tabla que aparece más abajo

Materiales secos	Grosor del material	Pérdida de alcance
Madera, yeso, cartón, cristal (sin metal, cables o plomo)	< 30 cm	0 - 10%
Ladrillo, madera contrachapada	< 30 cm	5 - 35%
Hormigón armado	< 30 cm	30 - 100%
Rejillas o barras metálicas	< 1 cm	90 - 100%
Láminas de metal o aluminio	< 1 cm	100%

5 Funciones y reacciones de la unidad del bebé

5.1 Luz de compañía

La luz de compañía produce un resplandor suave que tranquiliza al bebé.

- 1 Pulse el botón de encendido/apagado de la luz de compañía de la unidad del bebé para encender la luz de compañía.

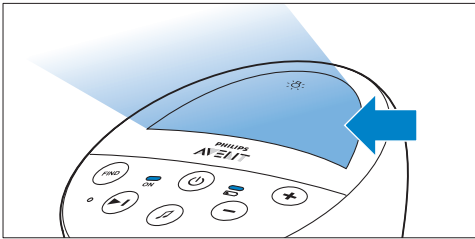

- aparece en la pantalla de la unidad de padres.
- 2 Vuelva a pulsar el botón de encendido/apagado de la luz de compañía para apagarla.
- *La luz de compañía se atenúa gradualmente antes de apagarse por completo.*
 - desaparece de la pantalla de la unidad de padres.

5.2 Función de nanas

- 1 Pulse el botón de reproducción/parada de nanas en la unidad del bebé para reproducir la última nana seleccionada.

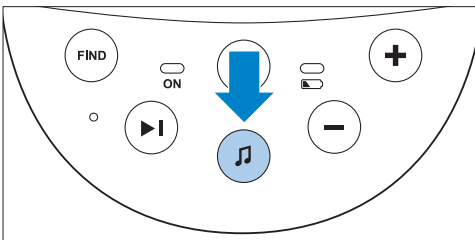

- *La nana seleccionada se repite durante 15 minutos.*
- *Si no se ha seleccionado ninguna nana antes, se reproduce la nana 1.*

- 2 Pulse el botón de siguiente nana para seleccionar otra nana de la lista.

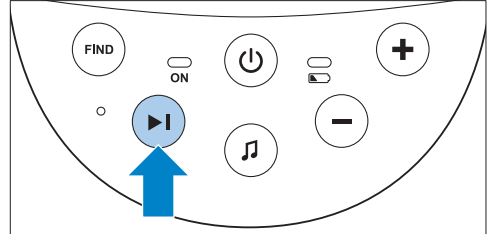

- Si no se está reproduciendo ninguna nana, la última nana seleccionada empieza a reproducirse al pulsar el botón de siguiente nana .
- Si pulsa el botón de siguiente nana mientras se reproduce una nana, la siguiente nana empieza a reproducirse.

- 3 Para ajustar el nivel de sonido de la nana, pulse el botón para subir o bajar el volumen en la unidad del bebé.

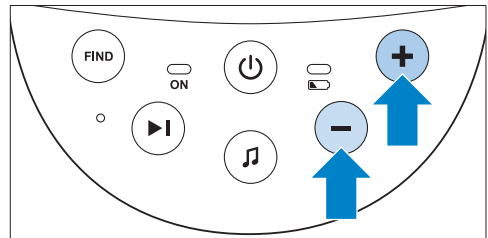

Nota:

Solo se puede ajustar el volumen del altavoz en la unidad del bebé cuando esté sonando una nana. Si ha aumentado el volumen de la nana en la unidad del bebé, el sonido también será más alto cuando utilice la función de comunicador de la unidad de padres.

- 4 Para detener la reproducción de la nana, pulse el botón de reproducción/parada de nanas de la unidad del bebé.

5.3 Localización de la unidad de padres

Si ha perdido la unidad de padres, puede utilizar el botón FIND de la unidad del bebé para encontrarla.

Nota:

La función de localización sólo está disponible si la unidad de padres está encendida.

- 1 Pulse el botón FIND de la unidad del bebé.

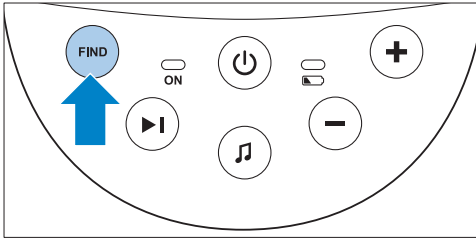

- El mensaje “PAGING” (Localizando) aparece en la pantalla de la unidad de padres y esta produce un tono de alerta de localización.

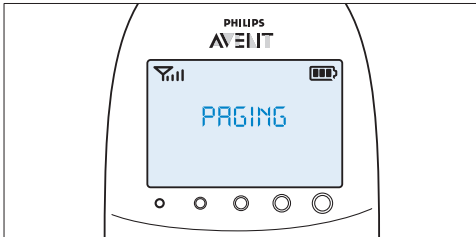

- 2 Para detener el tono de alerta de localización, pulse el botón FIND de nuevo en la unidad del bebé o pulse cualquier botón de la unidad de padres.

Nota:

El tono de alerta de localización se detiene automáticamente después de 2 minutos.

5.4 Piloto de estado de las pilas

- 1 El piloto de estado de las pilas se ilumina en verde de forma permanente cuando la unidad del bebé funciona con las pilas y estas contienen suficiente energía.

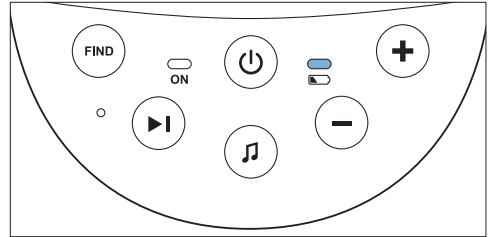

- 2 El piloto de estado de las pilas parpadea en rojo rápidamente cuando las pilas se están agotando si la unidad del bebé funciona con pilas.

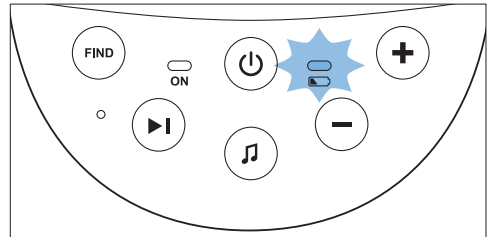

- Sustituya las pilas cuando se estén agotando.
- Si las pilas se agotan cuando la unidad del bebé está funcionando con pilas, esta se apaga y la unidad de padres pierde la conexión con la unidad del bebé.

Nota:

Le aconsejamos que utilice la unidad del bebé conectada a la red, ya que cuando se utiliza con pilas alcalinas no recargables tiene un tiempo de funcionamiento limitado. El tiempo de funcionamiento de las pilas no recargables es de 24 horas.

6 Funciones y reacciones de la unidad de padres

6.1 Volumen

El volumen se puede ajustar si el menú no está activo. Hay siete niveles de volumen y un ajuste de volumen desactivado.

6.1.1 Ajuste del nivel de volumen

- 1 Pulse el botón + o - una vez.
 - *El nivel de volumen actual aparece en la pantalla.*
- 2 Pulse el botón + para aumentar el volumen o - para bajarlo.
 - *La unidad de padres emite un pitido al cambiar cada nivel.*
 - *En el volumen máximo, la unidad de padres emite dos pitidos.*

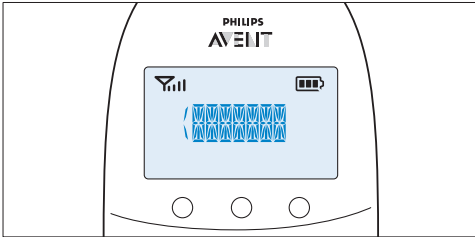

- *Si no pulsa ningún botón durante más de 2 segundos, la indicación de nivel de volumen desaparece y el ajuste de volumen se guarda.*

6.1.2 Volumen desactivado

Por debajo del ajuste de volumen más bajo, hay un ajuste de volumen desactivado.

- 1 Pulse el botón + o - una vez.
 - *El nivel de volumen actual aparece en la pantalla.*
- 2 Mantenga pulsado el botón - durante más de 2 segundos para desactivar el volumen.
 - *El mensaje "MUTE" (Silencio) y el símbolo de silenciamiento aparecen en la pantalla.*

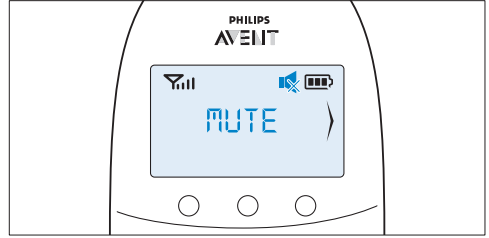

Nota:

Si el volumen está desactivado, solo los pilotos de nivel de sonido muestran que el bebé está produciendo sonidos.

6.2 Función TALK (Intercomunicador)

Puede utilizar el botón TALK (Intercomunicador) de la unidad de padres para hablar al bebé (por ejemplo, para tranquilizarlo).

- 1 Mantenga pulsado el botón TALK y hable con claridad hacia el micrófono de la parte delantera de la unidad de padres desde una distancia de 15-30 cm (0,5-1 pie).

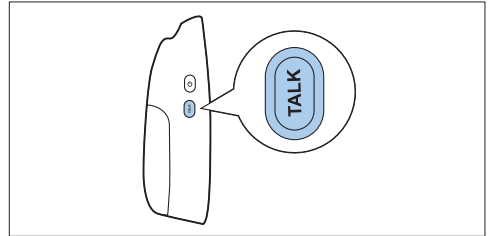

Nota:

Si ha aumentado el volumen de la nana en la unidad del bebé, el sonido también será más alto cuando utilice la función de intercomunicador de la unidad de padres.

- El piloto "LINK" comienza a parpadear en verde y el mensaje "TALK" (Intercomunicador) aparece en la pantalla.

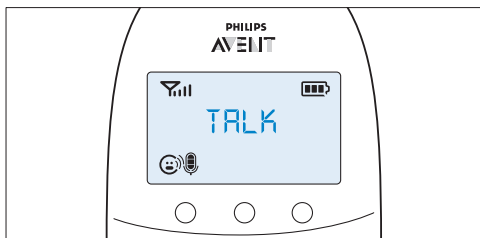

- 2 Cuando haya terminado de hablar, suelte el botón TALK (Intercomunicador).

6.3 Indicaciones de estado de las pilas

El estado de carga de las pilas se indica en la pantalla mediante el indicador de estado de las pilas y los mensajes de texto.

6.3.1 Batería baja

Si las pilas recargables se están agotando, el tiempo de funcionamiento restante es de al menos 30 minutos si el vigilabebés funciona en el modo normal con los ajustes más altos.

- 1 El indicador de estado de las pilas de la pantalla está vacío y parpadea.
- 2 El mensaje "BATTERY LOW" (Pilas bajas) aparece en la pantalla.

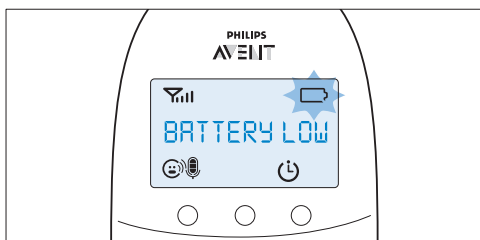

- 3 El piloto de estado de las pilas parpadea en rojo lentamente.
- 4 La unidad de padres pita cada 10 segundos durante los primeros 3 minutos. A continuación, sigue pitando cada minuto.

6.3.2 Batería descargada

- 1 Si las pilas recargables están casi agotadas, el piloto de estado de las pilas parpadea en rojo rápidamente.

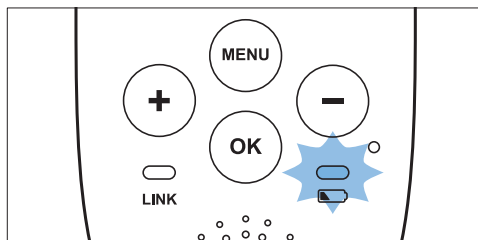

- 2 Si no conecta la unidad de padres a la red eléctrica, ocurre lo siguiente en orden:
 - 1 Se pierde la conexión con la unidad del bebé.
 - 2 La pantalla se apaga.
 - 3 La unidad de padres se apaga.

ⓘ Nota:

Si enciende la unidad de padres cuando las pilas recargables están casi agotadas, la pantalla se enciende. El mensaje "BATTERY LOW" (Pilas bajas) aparece en la pantalla durante 2 segundos antes de que la unidad de padres se apague.

6.3.3 Carga

Inserte la clavija pequeña en la unidad de padres y conecte el adaptador a la red. Al cargar la unidad de padres, ocurre lo siguiente en orden:

- 1 La pantalla se enciende durante 4 segundos y el texto "CHARGING" (Cargando) aparece en la pantalla durante 2 segundos.
- 2 El piloto de estado de las pilas se ilumina en verde de forma permanente al conectar la unidad de padres a la red.

- 3** El primer segmento del indicador de estado de las pilas empieza a parpadear para indicar que las pilas recargables se están cargando.

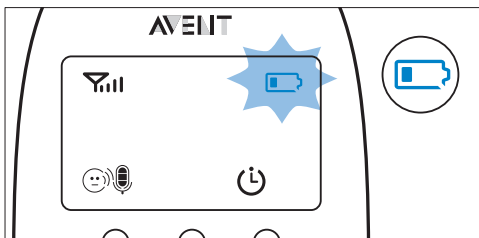

- 4** El segundo segmento del indicador de estado de las pilas empieza a parpadear cuando las pilas recargables están cargadas a más de un 30% de su capacidad.

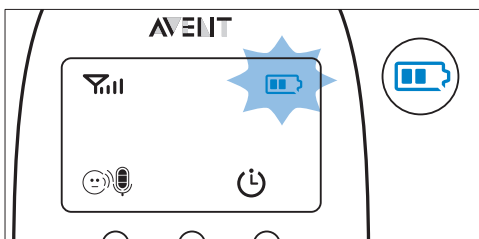

- 5** El tercer segmento del indicador de estado de las pilas empieza a parpadear cuando las pilas recargables están cargadas a más de un 50% de su capacidad.



- 6** Cuando las pilas recargables están llenas, ocurre lo siguiente:

- El tercer segmento del indicador de estado de las pilas deja de parpadear.

- La pantalla se enciende durante 4 segundos y el mensaje "BATT FULL" (Pilas llenas) aparece en la pantalla.

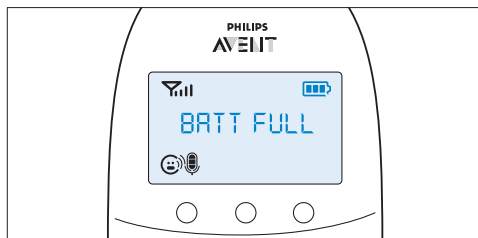

- El piloto de estado de las pilas se ilumina en verde de forma permanente.

- 7** Desconecte la unidad de padres de la red eléctrica. Ya está lista para utilizarla sin cable.

Nota:

Puede cargar la unidad de padres cuando está apagada. En ese caso, solo se muestra el indicador de estado de las pilas.

Nota:

Si las pilas recargables se agotan con mucha rapidez, han llegado al final de su vida útil y debe sustituirlas. Para solicitar nuevas pilas recargables, consulte el capítulo "Solicitud de accesorios".

6.4 Indicador de intensidad de la señal

6.4.1 En el modo ecológico inteligente

El modo ecológico inteligente es el modo de funcionamiento estándar. En este modo, la intensidad de la señal DECT depende de la distancia entre la unidad del bebé y la unidad de padres.

- Si el indicador de intensidad de la señal tiene 4 barras, la conexión entre la unidad del bebé y la unidad de padres es excelente.
- Si el indicador de intensidad de la señal tiene 1 barra o ninguna, la señal de transmisión de la unidad del bebé es muy débil o no está disponible. Acerque la unidad de padres a la unidad del bebé para mejorar la señal.

6.4.2 En el modo Eco Max

En este modo, la señal DECT de la unidad del bebé a la unidad de padres está desactivada.

- El indicador de intensidad de la señal no tiene barras cuando la unidad del bebé ha desactivado su señal DECT, incluso si la unidad de padres está dentro del alcance de la unidad del bebé.
- Cuando la unidad del bebé empieza a transmitir una señal DECT porque el bebé está emitiendo un sonido, la pantalla se enciende y el indicador de intensidad de la señal muestra la calidad de la conexión entre la unidad del bebé y la unidad de padres.
- Para obtener más información sobre el modo Eco Max, consulte "Modo Eco Max" en el capítulo "Menú de la unidad de padres".

6.5 Reinicio

Esta función le permite restablecer la unidad de padres y la unidad del bebé a los ajustes predeterminados de fábrica.

- 1 Apague la unidad.
- 2 Mantenga pulsado el botón -.
- 3 Encienda de nuevo la unidad mientras mantiene pulsado el botón -.

6.5.1 Ajustes predeterminados

Unidad de padres

- Idioma: español
- Volumen de altavoz: 3
- Sensibilidad del micrófono: 3
- Alerta de temperatura: desactivada
- Alerta de "Temperatura baja": 14 °C (57 °F)
- Alerta de "Temperatura alta": 35 °C (95 °F)
- Escala de temperaturas: Centígrados
- Modo Eco Max: desactivado
- Temporizador de alimentación: 02:00
- Temporizador de alimentación: detenido
- Reloj: oculto

Unidad del bebé

- Volumen de altavoz: 4
- Luz de compañía: apagada
- Nana: desactivada (nana 1 seleccionada)

7 Menú de la unidad de padres

Todas las funciones descritas en las secciones siguientes se pueden utilizar a través del menú de la unidad de padres.

7.1 Navegación por el menú

📌 Nota:

Algunas funciones del menú solo funcionan cuando la unidad del bebé y la unidad de padres están conectadas.

- 1 Pulse el botón MENU (Menú) para abrir el menú.

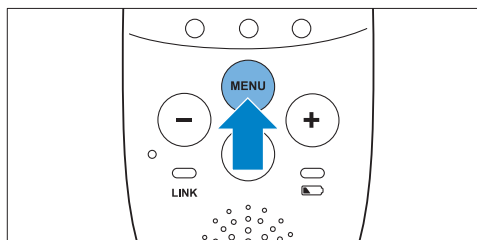

- La primera opción de menú aparece en la pantalla.

- 2 Utilice el botón + para acceder a la opción siguiente o el botón - para acceder a la opción anterior.

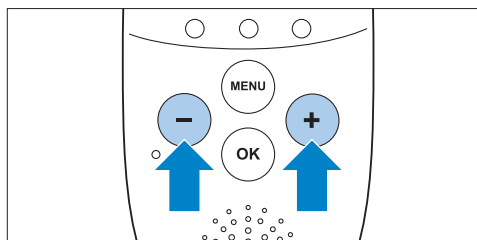

📌 Nota:

La flecha de la pantalla indica en qué dirección puede navegar.

- 3 Pulse el botón OK para confirmar su selección.

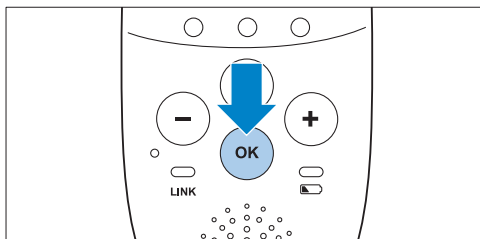

- Si todos los segmentos están vacíos, la sensibilidad está en su nivel mínimo.

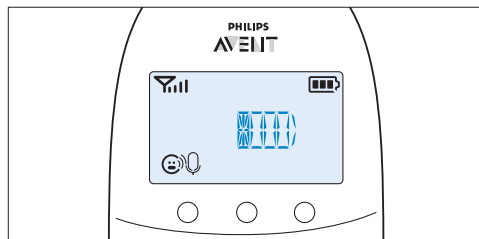

Nota:

Pulse el botón MENU si desea salir del menú sin realizar cambios. Si no realiza ninguna acción en el menú durante más de 20 segundos, este se cierra automáticamente.

- 3 Pulse OK para confirmar el ajuste.

7.2 Sensibilidad

Esta opción del menú de la unidad de padres le permite ajustar la sensibilidad del micrófono de la unidad del bebé. La sensibilidad del micrófono determina el nivel de ruido que detecta la unidad del bebé. Por ejemplo, puede que quiera oír al bebé cuando lllore, pero esté menos interesado en oír los balbuceos.

- 1 Seleccione "Sensitivity" (Sensibilidad) en el menú con los botones + y -. Pulse OK para confirmar.
- 2 Utilice los botones + y - para aumentar o reducir la sensibilidad del micrófono. El indicador de sensibilidad de la pantalla tiene cuatro segmentos.
 - Si los cuatro segmentos están llenos, la sensibilidad está en su nivel máximo.

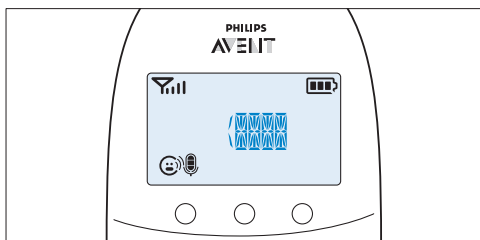

7.2.1 Niveles e indicaciones de sensibilidad

Icono	Sensibilidad	Descripción
	más alto	Puede oír todos los sonidos del bebé. El altavoz de la unidad de padres está activado de forma continua.
	alta	Puede oír todos los sonidos más altos que un balbuceo suave. Si el bebé no emite ningún sonido, el altavoz de la unidad de padres se desactiva.
	medio; mediano	Puede oír los sonidos más altos que un llanto suave. Si el bebé emite sonidos más suaves, el altavoz de la unidad de padres no se activa.
	baja	El altavoz de la unidad de padres se activa si el bebé emite sonidos altos, por ejemplo cuando llora.

7.3 Modo Eco Max

Este vigilabebés dispone de un modo ecológico inteligente integrado que reduce automáticamente la señal DECT de la unidad del bebé cuando se reduce la distancia entre la unidad de padres y la unidad del bebé. La reducción de la transmisión de radio permite ahorrar energía.

Si quiere ahorrar más energía y detener la transmisión de radio, active el modo Eco Max en el menú de la unidad de padres. En este modo, la señal DECT de la unidad del bebé se desactiva. En cuanto el bebé hace ruido, la señal DECT de la unidad del bebé se activa de nuevo automáticamente.

⚠ Precaución:

En el modo Eco Max, la unidad de padres recibe las respuestas de la unidad del bebé con retraso. Si el bebé emite un sonido, la unidad del bebé primero tiene que reactivar la transmisión de radio antes de poder enviar la respuesta a la unidad de padres.

7.3.1 Tenga en cuenta lo siguiente:

- Antes de seleccionar el modo Eco Max, asegúrese de que la unidad de padres y la unidad del bebé están dentro del alcance de funcionamiento (consulte la sección "Alcance de funcionamiento" del capítulo "Uso del vigilabebés"). En el modo Eco Max, no recibirá ninguna respuesta si la unidad de padres está fuera de alcance de la unidad del bebé. Puede comprobar la conexión pulsando cualquier botón de la unidad de padres.
- Si hay transmisión de radio desde la unidad del bebé a la unidad de padres en el modo Eco Max, los pilotos de nivel de sonido de la unidad de padres están apagados. Los pilotos de nivel de sonido se encienden cuando la unidad del bebé reactiva la transmisión de radio porque el bebé emite un sonido superior al nivel de sensibilidad seleccionado.
- Si desea utilizar el vigilabebés en el modo Eco Max, asegúrese de que el nivel de sensibilidad se establece entre 1 y 3. Si el nivel de sensibilidad se establece en el nivel 4, la unidad del bebé no desactiva la transmisión de radio en el modo Eco Max.

7.3.2 Activación del modo Eco Max

- 1 Seleccione "Eco Max" en el menú con los botones + y -. Pulse OK para confirmar.
- 2 Cuando la pantalla muestre "Turn On" (Activar), pulse OK para activar el modo Eco Max.
- 3 El mensaje de advertencia "No alert if out of range, OK?" (Sin alertas fuera de alcance, ¿aceptar?) aparece en la pantalla. Pulse OK para confirmar.

📢 Nota:

El mensaje de advertencia se desplaza por la pantalla dos veces. Si no pulsa OK, la unidad de padres sale del menú y el modo Eco Max permanece desactivado.

- *La indicación de Eco Max parpadea en la pantalla. El piloto "LINK" parpadea en verde lentamente cuando la unidad del bebé no transmite señal alguna a la unidad de padres.*

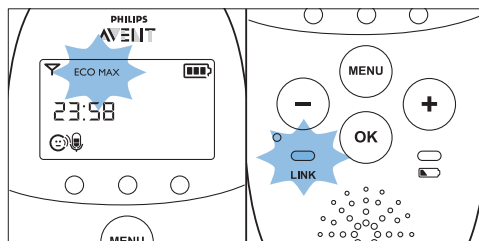

- *Si la unidad de padres recibe una señal de la unidad del bebé porque la transmisión de radio se ha reactivado, el piloto "LINK" se ilumina en verde de forma permanente.*

7.3.3 Desactivación del modo Eco Max

- 1 Pulse el botón MENU.
- 2 Utilice los botones + y - para seleccionar "Eco Max" y pulse OK para confirmar.
- 3 Cuando la pantalla muestre "Turn Off" (Desactivar), pulse OK para confirmar.

7.4 Luz de compañía

Esta opción del menú de la unidad de padres le permite encender y apagar la luz de compañía de la unidad del bebé.

- 1 Seleccione "Nightlight" (Luz de compañía) en el menú con los botones + y -.
- 2 Pulse OK para seleccionar "Turn On" (Encender).
 - *El símbolo de la luz de compañía  aparece en la pantalla.*

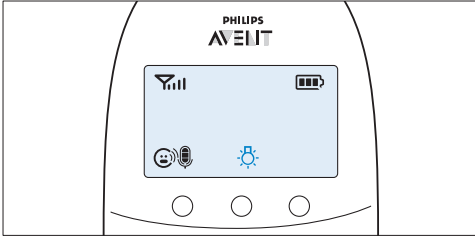

- 3 Si la luz de compañía está encendida y desea apagarla, pulse OK para seleccionar "Turn Off" (Apagar).
 - *El símbolo de luz de compañía  desaparece de la pantalla.*

7.5 Nana

Esta opción del menú de la unidad de padres le permite elegir y reproducir una o más nanas en la unidad del bebé, además de detener la reproducción de nanas.

7.5.1 Selección de una nana

- 1 Seleccione "Lullaby" (Nana) en el menú con los botones + y -.
- 2 Pulse OK para confirmar:
 - Pulse OK de nuevo para reproducir la primera nana.
 - Utilice los botones + y - para seleccionar una de las nanas o "Play all" (Reproducir todas).
 - *La pantalla muestra el símbolo de nana y el número de la nana que se está reproduciendo.*

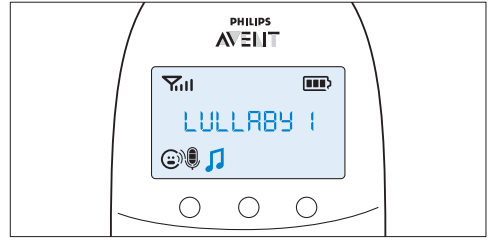

- *La nana seleccionada se repite de forma continua durante 15 minutos, a menos que utilice los botones + y - para seleccionar "Stop" (Detener) en el menú.*
- *Si selecciona "Play all" (Reproducir todas), todas las nanas almacenadas previamente se reproducen durante 15 minutos. La pantalla muestra el número de la nana que se está reproduciendo.*

7.5.2 Cómo detener la reproducción de nanas

- 1 Pulse el botón MENU y seleccione "Lullaby" (Nana).
- 2 Utilice los botones + y - para seleccionar "Stop" (Detener) y pulse OK para confirmar.

7.6 Temporizador de alimentación

Puede ajustar el temporizador de alimentación para recibir una alerta cuando sea hora de dar de comer al bebé. El temporizador se puede ajustar con un tiempo de entre 1 minuto y 23 horas y 59 minutos.

7.6.1 Ajuste y uso del temporizador de alimentación

- 1 Seleccione "Feed Timer" (Temporizador de alimentación) en el menú con los botones + y -. Pulse OK para confirmar.
- 2 Seleccione "Set Timer" (Ajustar temporizador) con los botones + y -. Pulse OK para iniciar el ajuste del temporizador.
 - *La indicación de hora empieza a parpadear en la pantalla.*

- 3 Ajuste la hora y pulse OK para confirmar.
 - **La indicación de minutos empieza a parpadear en la pantalla.**
- 4 Ajuste los minutos y pulse OK para confirmar.
- 5 Seleccione "xx:xx Start" (xx:xx Iniciar) con los botones + y -. Pulse OK para confirmar.
 - **El símbolo de temporizador aparece en la pantalla.**

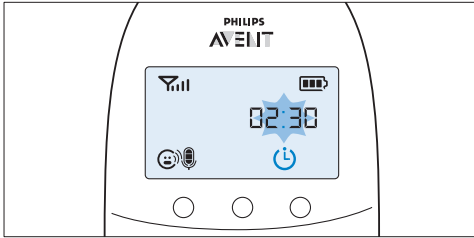

- **El temporizador comienza la cuenta atrás.**
- 6 Cuando el temporizador llega a 00:00, se activa la alerta del temporizador de alimentación, el símbolo del temporizador empieza a parpadear en la pantalla y el mensaje "TIMER END" (Fin del temporizador) se desplaza por la pantalla.

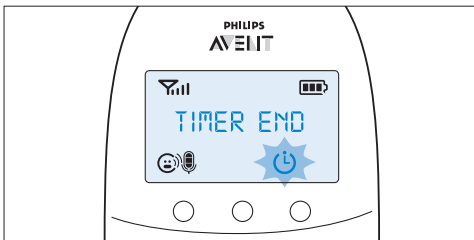

- 7 Pulse cualquier botón para detener la alerta. Si no detiene la alerta, esta se detiene automáticamente después de 2 minutos.

7.6.2 Repetición del temporizador de alimentación

- 1 Después del paso 5 de "Ajuste y uso del temporizador de alimentación", seleccione "Repeat" (Repetir) con los botones + y -. Pulse OK para confirmar.

- 2 Seleccione "Repeat ON" (Repetición activada) o "Repeat OFF" (Repetición desactivada) y pulse OK para confirmar.
- 3 Seleccione "xx:xx Start" (xx:xx Iniciar) con los botones + y -. Pulse OK para activar la función de repetición del temporizador de alimentación.
- 4 Al pulsar cualquier botón para detener la alerta del temporizador de alimentación o si la alerta se detiene automáticamente después de 2 minutos, el temporizador de alimentación inicia de nuevo la cuenta atrás.

7.6.3 Detención del temporizador

- 1 Pulse el botón MENU y seleccione "Feed Timer" (Temporizador de alimentación).
- 2 Utilice los botones + y - para seleccionar "Stop" (Detener) y pulse OK para confirmar.

7.7 Temperatura

Los bebés duermen cómodamente a una temperatura de entre 16 °C (61 °F) y 20 °C (68 °F). Puede establecer un intervalo de temperatura mínimo y máximo. También puede establecer una alerta de temperatura para avisarle de que la temperatura está fuera del intervalo establecido.

- 1 Seleccione "Temperature" (Temperatura) en el menú con los botones + y -. Pulse OK para confirmar.
- 2 Seleccione "Temp Range" (Intervalo de temperatura) con los botones + y -. Pulse OK para confirmar.
 - **La indicación de temperatura mínima empieza a parpadear en la pantalla.**
- 3 Utilice los botones + y - para establecer el intervalo de temperatura mínimo entre 10 °C (50 °F) y 19 °C (66 °F). Pulse OK para confirmar.
 - **La indicación de temperatura máxima empieza a parpadear en la pantalla.**
- 4 Utilice los botones + y - para establecer el intervalo de temperatura máximo entre 22 °C (72 °F) y 37 °C (99 °F). Pulse OK para confirmar.

- 5 Seleccione "Alert" (Alerta) con los botones + y -. Pulse OK para confirmar e iniciar el ajuste de la alerta de temperatura.
 - *El mensaje "Alert" (Alerta) aparece en la pantalla.*
- 6 Seleccione "Alert ON" (Alerta activada) o "Alert OFF" (Alerta desactivada). Pulse OK para confirmar.
 - *Si selecciona "Alert On" (Alerta activada), el símbolo de la alerta de temperatura aparece en la pantalla.*
- 7 Seleccione "Temp Scale" (Escala de temperatura) con los botones + y -. Pulse OK para confirmar e iniciar el ajuste de la escala de temperatura.
- 8 Seleccione "Celsius" o "Fahrenheit" y pulse OK para confirmar.
 - *La temperatura aparece en la pantalla en la escala establecida.*

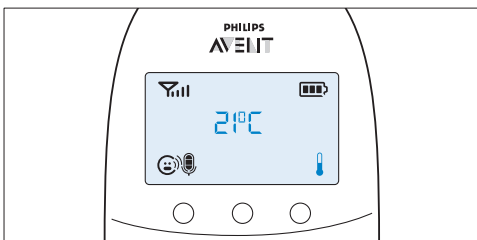

- *Si la temperatura está fuera del intervalo establecido, el símbolo de alerta de temperatura de la pantalla parpadea y el mensaje "TOO HOT" (Demasiado calor) o "TOO COLD" (Demasiado frío) aparece en la pantalla. Si activa la alerta, la unidad de padres también pita.*

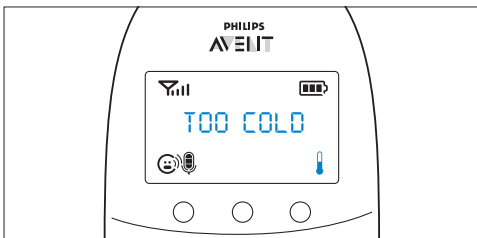

7.8 Reloj

El ajuste predeterminado del reloj es oculto. Puede mostrar el reloj y ajustar la hora del mismo en el menú de la unidad de padres.

- 1 Seleccione "Clock" (Reloj) en el menú con los botones + y -. Pulse OK para confirmar.
- 2 Utilice el botón + o - para seleccionar "Show Time" (Mostrar hora) y pulse OK para confirmar.
- 3 Seleccione "Set time" (Ajustar hora) con los botones + y -. Pulse OK para confirmar e iniciar el ajuste del reloj.
 - *La indicación de hora empieza a parpadear en la pantalla.*
- 4 Ajuste la hora y pulse OK para confirmar.
 - *La indicación de minutos empieza a parpadear en la pantalla.*
- 5 Ajuste los minutos y pulse OK para confirmar.
 - *La hora del reloj se alterna con el resto de indicaciones en el campo de mensajes de la pantalla.*

7.9 Idioma

Puede utilizar esta opción del menú para cambiar el ajuste de idioma.

- 1 Seleccione "Language" (Idioma) en el menú con los botones + y -. Pulse OK para confirmar.

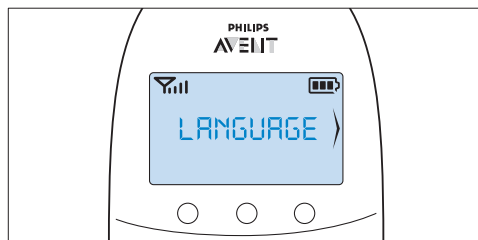

- 2 Utilice los botones + y - para seleccionar su idioma, y pulse OK para confirmar.

ⓘ Nota:

Esta opción aparece automáticamente en la pantalla al encender la unidad de padres por primera vez y después de restablecerla.

8 Cinta para el cuello

El vigilabebés incluye una cómoda cinta para el cuello, que le permite llevar la unidad de padres con usted.

8.0.1 Cómo poner la cinta para el cuello

- 1 Inserte el extremo en forma de arandela de la cinta para el cuello a través de la abertura de la parte superior de la unidad de padres.

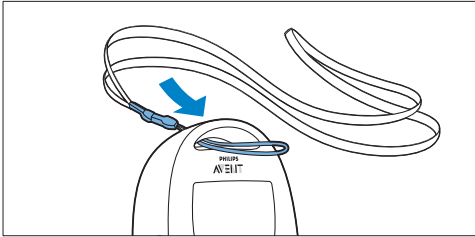

- 2 Introduzca la cinta para el cuello a través del extremo en forma de arandela y tire de la cinta para apretarla.

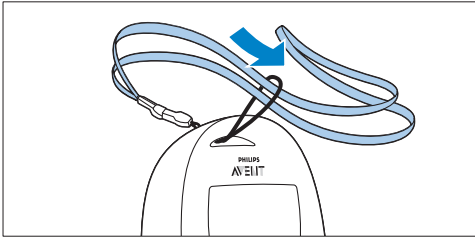

8.0.2 Cómo quitar la cinta para el cuello

- 1 Pase la cinta para el cuello a través del extremo en forma de arandela.
- 2 Extraiga el extremo en forma de arandela de la abertura de la parte superior de la unidad de padres.

9 Limpieza y mantenimiento

⚠ Advertencia:

No sumerja la unidad de padres ni la del bebé en agua ni las lave bajo el grifo.

⚠ Advertencia:

No utilice aerosoles ni líquidos de limpieza.

- 1 Desconecte la unidad del bebé si está enchufada a la red.
- 2 Limpie la unidad de padres y la unidad del bebé con un paño seco.
- 3 Limpie los adaptadores con un paño seco.

10 Almacenamiento

Si no va a utilizar el vigilabebés durante un tiempo, haga lo siguiente:

- Quite las pilas no recargables de la unidad del bebé.
- Quite las pilas recargables de la unidad de padres.
- Guarde la unidad de padres, la unidad del bebé y los adaptadores en un lugar fresco y seco.

11 Solicitud de accesorios

Para comprar accesorios o piezas de repuesto, visite www.shop.philips.com/service o acuda a su distribuidor de Philips. También puede ponerse en contacto con el Servicio de Atención al Cliente de Philips en su país (consulte el folleto de garantía mundial para encontrar los datos de contacto).

12 Garantía y asistencia

Si necesita asistencia o información, visite el sitio Web de Philips en www.philips.com/support o lea el folleto de garantía mundial independiente.

13 Preguntas más frecuentes

En este capítulo se exponen las preguntas más frecuentes sobre el aparato. Si no encuentra la respuesta a su pregunta, visite www.philips.com/support para consultar las preguntas más frecuentes o póngase en contacto con el Servicio de Atención al Cliente de su país.

¿Qué es el modo Eco Max? ¿Cómo contribuye este modo a conservar el medio ambiente?

- El modo Eco Max se ha diseñado con el objetivo de conseguir reducir el consumo de energía del vigilabebés. Cuando controle al bebé a poca distancia, puede activar el modo Eco Max. Al activar el modo Eco Max, el vigilabebés utiliza menos energía y, por lo tanto, es más respetuoso con el medio ambiente.

¿Por qué no se iluminan el piloto de encendido de la unidad del bebé y el piloto “LINK” de la unidad de padres cuando pulso los botones de encendido/apagado?

- Es posible que se hayan agotado las pilas recargables de la unidad de padres y la unidad no esté enchufada. Enchufe la clavija pequeña del aparato a la unidad de padres y conecte el adaptador a la red. Luego pulse el botón de encendido/apagado para establecer la conexión con la unidad del bebé.

- Es posible que las pilas no recargables de la unidad del bebé estén descargadas y la unidad no esté conectada a la red. Sustituya las pilas no recargables o conecte la unidad del bebé a la red. Luego, pulse el botón de encendido/apagado para establecer la conexión con la unidad de padres.
- Si aun así el piloto “LINK” de la unidad de padres no comienza a parpadear en rojo, utilice la función de reinicio para restablecer los ajustes predeterminados en ambas unidades.

¿Por qué parpadea el piloto “LINK” de la unidad de padres en rojo de forma continua y se muestra el mensaje “NOT LINKED” (No conectada) o “LINKING” (Conectando) en la pantalla?

- La unidad del bebé y la unidad de padres están fuera del alcance de funcionamiento. Acerque la unidad de padres a la del bebé.
- Es posible que la unidad del bebé esté apagada. Enciéndala.

¿Por qué parpadea en rojo el piloto de estado de las pilas de la unidad del bebé?

- Las pilas no recargables de la unidad del bebé se están agotando. Cambie las pilas no recargables o enchufe la unidad del bebé a la red (consulte el capítulo “Preparación para su uso”).

¿Por qué la unidad de padres emite un pitido?

- Si la unidad de padres pita mientras el piloto “LINK” parpadea en rojo continuamente y el mensaje “NOT LINKED” (No conectada) o “LINKING” (Conectando) se muestra en la pantalla, la conexión con la unidad del bebé se ha perdido. Acerque la unidad de padres a la unidad del bebé o encienda la unidad del bebé si estaba apagada.
- Si la unidad de padres emite un pitido y el símbolo de la pila en la pantalla está vacío, las pilas recargables de la unidad de padres se están agotando. Recargue las pilas.

- Si ha establecido el intervalo de temperatura de la habitación en la unidad de padres y la alerta de temperatura está activada, la unidad de padres emite un pitido si la temperatura desciende por debajo del intervalo de temperatura mínimo establecido o si la temperatura supera el intervalo de temperatura máximo establecido.
- Es posible que la unidad del bebé esté apagada. Enciéndala.

¿Por qué emite el aparato un sonido agudo?

- Es posible que las unidades estén demasiado cerca la una de la otra. Compruebe que la separación entre la unidad de padres y la unidad del bebé es superior a 1 metro.
- Es posible que el volumen de la unidad de padres sea demasiado alto. Baje el volumen de la unidad de padres.

¿Por qué no se oye ningún sonido? ¿Por qué no se oye llorar al bebé?

- Es posible que el volumen de la unidad de padres sea demasiado bajo o esté desactivado. Suba el volumen de la unidad de padres.
- Es posible que el nivel de sensibilidad del micrófono de la unidad del bebé sea demasiado bajo. Ajuste el nivel de sensibilidad del micrófono a un nivel más alto en el menú de la unidad de padres.
- Es posible que la unidad del bebé y la unidad de padres estén fuera del alcance de funcionamiento. Reduzca la distancia entre las unidades.

¿Por qué la unidad de padres reacciona tan rápidamente a otros sonidos?

- La unidad del bebé recoge también otros sonidos aparte de los del bebé. Aproxime la unidad del bebé al bebé (pero manteniendo una distancia mínima de 1 metro).
- Es posible que el nivel de sensibilidad del micrófono de la unidad del bebé sea demasiado alto. Reduzca el nivel de sensibilidad del micrófono en el menú de la unidad de padres.

¿Por qué la unidad de padres reacciona tan lentamente al llanto del bebé?

- Es posible que el nivel de sensibilidad del micrófono de la unidad del bebé sea demasiado bajo. Aumente el nivel de sensibilidad del micrófono de la unidad del bebé en el menú de la unidad de padres.
- El modo Eco Max está activado y la unidad del bebé solo activa la señal DECT cuando el bebé emite un sonido. Desactive el modo Eco Max para que la unidad del bebé transmita las señales DECT de forma continua y que la unidad de padres responda con mayor rapidez a los sonidos del bebé.

¿Por qué se agotan tan rápidamente las pilas no recargables de la unidad del bebé?

- Es posible que el nivel de sensibilidad del micrófono de la unidad del bebé sea demasiado alto y esto hace que la unidad del bebé transmita más frecuentemente. Reduzca el nivel de sensibilidad del micrófono en el menú de la unidad de padres.
- Es posible que el volumen de la unidad del bebé sea demasiado alto, y esto hace que la unidad del bebé consuma mucha más energía. Baje el volumen de la unidad del bebé.
- Puede que haya establecido un intervalo de temperatura máximo inferior a la temperatura real de la habitación, o un intervalo de temperatura mínimo superior a la temperatura real de la habitación. La unidad del bebé continúa enviando información a la unidad de padres y, por lo tanto, utiliza más energía. Por este motivo, las pilas no recargables de la unidad del bebé se agotan rápidamente.
- Puede que haya encendido la luz de compañía. Si desea utilizar la luz de compañía, le recomendamos que utilice la unidad del bebé enchufada a la red.

¿Por qué la unidad de padres tarda más de 10 horas en cargarse?

- Es posible que la unidad de padres esté encendida durante el proceso de carga. Apáguela durante el proceso de carga.

El alcance de funcionamiento especificado para el vigilabebés es de 330 metros. ¿Por qué el alcance de mi vigilabebés es mucho menor?

- El alcance especificado es válido sólo en exteriores y al aire libre. En interiores, el alcance de funcionamiento está limitado por el número y tipo de paredes y/o techos que se encuentren entre las dos unidades. En interiores, el alcance puede ser de hasta 50 metros.

¿Por qué se pierde la conexión de vez en cuando? ¿Por qué hay interrupciones de sonido?

- Es posible que la unidad del bebé y la unidad de padres estén fuera de los límites del alcance de funcionamiento. Pruebe en una ubicación diferente o reduzca la distancia entre las unidades. Tenga en cuenta que cada conexión entre las unidades tarda 30 segundos en establecerse.
- Puede que haya colocado la unidad junto a un transmisor u otro aparato DECT, por ejemplo, un teléfono DECT u otro vigilabebés que emita a una frecuencia de 1,8 GHz/1,9 GHz. Separe la unidad de los demás aparatos hasta que se restablezca la conexión.

¿Qué sucede si hay un corte en el suministro eléctrico?

- Si la unidad de padres tiene carga suficiente, continuará funcionando si se produce un corte del suministro eléctrico. Si la unidad del bebé tiene pilas y se produce un corte del suministro eléctrico, la unidad seguirá funcionando.

¿Está protegido el vigilabebés contra escuchas e interferencias?

- La tecnología DECT de este vigilabebés garantiza la eliminación de escuchas e interferencias de otros equipos.

Se supone que el tiempo de funcionamiento de la unidad de padres es de al menos 18 horas.

¿Por qué el de mi unidad de padres es menor?

- Al cargar por primera vez la unidad de padres, el tiempo de funcionamiento será inferior a 18 horas. Las pilas recargables sólo alcanzan su capacidad máxima después de haberlas cargado y descargado al menos cuatro veces.
- Es posible que el volumen de la unidad de padres sea demasiado alto y esto hace que la unidad de padres consuma mucha energía. Baje el volumen de la unidad de padres.
- Es posible que el nivel de sensibilidad del micrófono de la unidad del bebé sea demasiado alto, y esto hace que la unidad de padres consuma mucha energía. Reduzca el nivel de sensibilidad del micrófono en el menú de la unidad de padres.

¿Por qué el indicador de estado de las pilas tarda tanto en aparecer en la pantalla cuando empiezo a cargar la unidad de padres mientras está apagada?

- Esto es normal. La unidad de padres necesita unos segundos para activarse al conectarla a la red mientras está apagada. Al conectarla, la unidad de padres necesita primero detectar que se está cargando y debe medir el nivel de carga de las pilas antes de mostrar el indicador de estado de las mismas.

¿Por qué se agotan tan rápidamente las pilas recargables de la unidad de padres?

- Las pilas recargables han llegado al final de su vida útil. Debe sustituirlas. Para sustituir las pilas recargables, consulte el capítulo "Solicitud de accesorios".

Sisällysluettelo

1	Johdanto	109
2	Tuotteen yleiskuvaus	109
3	Käyttöönoton valmistelu	110
3.1	Lapsen yksikkö	110
3.2	Vanhemman yksikkö	111
4	Itkuhälyttimen käyttö	112
4.1	Itkuhälyttimen sijoittaminen	112
4.2	Vanhemman yksikön ja lapsen yksikön yhdistäminen	112
5	Lapsen yksikön toiminnot ja palaute	114
5.1	Yövalo	114
5.2	Kehtolaulutoiminto	114
5.3	Vanhemman yksikön haku	115
5.4	Akun latauksen merkkivalo	115
6	Vanhemman yksikön toiminnot ja palaute	116
6.1	Äänenvoimakkuus	116
6.2	Talk (puhe) -toiminto	116
6.3	Akun tilan ilmaisimet	117
6.4	Signaalin voimakkuuden ilmaisin	118
6.5	Nollaus	119
7	Vanhemman yksikön valikko	119
7.1	Valikon selaaminen	119
7.2	Herkkyys	120
7.3	Eco Max -tila	120
7.4	Yövalo	121
7.5	Kehtolaulu	122
7.6	Ruokinta-ajastin	122
7.7	Lämpötila	123
7.8	Kello	124
7.9	Kieli	124

8	Kaulahihna	124
9	Puhdistus ja hoito	125
10	Säilytys	125
11	Tarvikkeiden tilaaminen	125
12	Takuu ja tuki	125
13	Tavallisimmat kysymykset	125

1 Johdanto

Onnittelut ostoksestasi ja tervetuloa Philips AVENT -tuotteiden käyttäjäksi! Hyödynnä Philips AVENTin tuki ja rekisteröi tuotteesi osoitteessa www.philips.com/welcome. Philips AVENT on sitoutunut valmistamaan turvallisia tuotteita, joihin vanhemmat voivat luottaa. Tämän Philips AVENT -itkuhälyttimen ansiosta voit olla rauhallisin mielin kellon ympäri, sillä kuulet lapsesi selvästi ilman häiriöääniä. DECT-tekniikka takaa häiriöttömyyden, ja lapsen ja vanhemman yksikön välinen ääni on erittäin selkeä. Lämpötilan ilmaisimella voit valvoa lapsen huoneen lämpötilaa. Mukautetut asetukset auttavat pitämään huoneen miellyttävänä.

2 Tuotteen yleiskuvaus

• I Näyttö

- 1 Signaalin voimakkuuden ilmaisin
- 2 Eco Max -ilmaisin
- 3 Vaimennuksen symboli
- 4 Akun latauksen ilmaisin
- 5 Siirtymisnuoli
- 6 Viestikenttä
- 7 Mikrofonin herkkyuden ilmaisin
- 8 Kehtolaulukuvake
- 9 Yövalokuvake
- 10 Ajastimen symboli
- 11 Lämpötilahälytyksen symboli

- **II Vanhemman yksikkö**
 - 1 Virtapainike
 - 2 TALK (puhe) -painike
 - 3 - -painike
 - 4 Mikrofoni
 - 5 Yhteyden merkkivalo
 - 6 Näyttö
 - 7 Äänenvoimakkuuden merkkivalot
 - 8 MENU (valikko) -painike
 - 9 + -painike
 - 10 Akun latauksen merkkivalo
 - 11 OK-painike
 - 12 Kädensija/kiinnitysaukko kaulahihnalle
 - 13 Akkulokero
 - 14 Akkulokeron kansi
 - 15 Liitäntä verkkolaitteen pienelle liittimelle
 - 16 Kaulahihna
 - 17 Akut
 - 18 Verkkolaitteen pieni liitin
 - 19 Verkkolaite

- **III Lapsen yksikkö**
 - 1 Yövalo ja yövalon virtapainike
 - 2 Virran merkkivalo
 - 3 FIND (haku) -painike
 - 4 Mikrofoni
 - 5 Seuraava kehtolaulu -painike
 - 6 Kehtolaulun toisto-/pysäytyspainike
 - 7 Virtapainike
 - 8 Äänenvoimakkuuden (+)-painike
 - 9 Akun latauksen merkkivalo
 - 10 Äänenvoimakkuus - painike
 - 11 Lämpötilan ilmaisin
 - 12 Kaiutin
 - 13 Liitäntä verkkolaitteen pienelle liittimelle
 - 14 Paristolokero
 - 15 Paristolokeron kansi
 - 16 Verkkolaitteen pieni liitin
 - 17 Verkkolaite

3 Käyttönoton valmistelu

TÄRKEÄ: lue turvallisuusohjeet huolellisesti ennen kuin käytät itkuhälytintä ja säilytä ne myöhempää käyttöä varten.

3.1 Lapsen yksikkö

Käytä lapsen yksikköä verkkovirralla. Automaattisen varavirran varmistamiseksi verkkovirran vikatilanteessa suosittelemme asettamaan paristot laitteeseen.

3.1.1 Verkkovirtakäyttö

- 1 Kytke verkkolaite pistorasiaan ja liitä pieni liitin lapsen yksikköön.

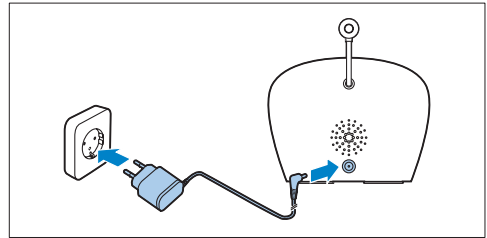

3.1.2 Paristojen asettaminen

Verkkovirran vikatilanteessa lapsen yksikkö toimii neljällä 1,5 V:n R6 AA -paristolla (ei mukana). Älä käytä ladattavia akkuja. Lapsen yksikössä ei ole lataustoimintoa, ja ladattavien akkujen varaus purkautuu hitaasti, kun ne eivät ole käytössä.

⚠ Varoitus:

Irrota lapsen yksikön pistoke pistorasiasta ja varmista, että kätesi ja yksikkö ovat kuivia, kun asetat paristot laitteeseen.

ⓘ Huomaus:

Suosittelme lapsen yksikön käyttöä aina verkkovirralla. Lapsen yksikön käyttöaika on rajallinen, kun sitä käytetään alkaliparistoilla. Alkaliparistoilla käytettäessä käyttöaika on 24 tuntia.

- 1 Avaa paristolokeron kansi työntämällä lukkoa ja irrota kansi.

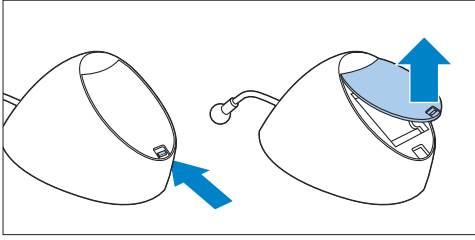

- 2 Aseta lokeroon neljä paristoa.

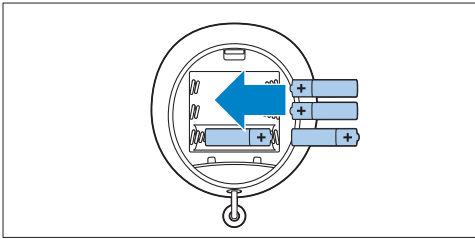

Huomautus:

Varmista, että pariston plus- ja miinusmerkit osoittavat oikeaan suuntaan.

- 3 Kiinnitä kansi uudelleen asettamalla ensin kielekkeet paristolokeron reunan aukkoihin.

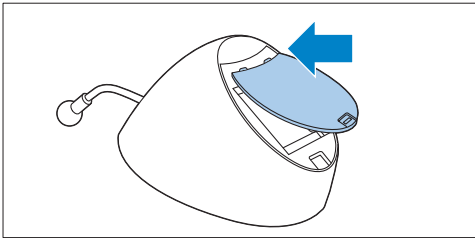

- 4 Paina kantta, kunnes lukko napsahtaa paikalleen.

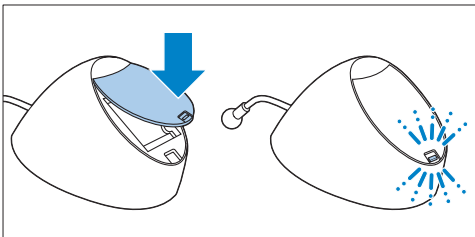

3.2 Vanhemman yksikkö

Vanhemman yksikkö toimii kahdella ladattavalla akulla, jotka toimitetaan lapsen yksikön mukana.

3.2.1 Ladattavien akkujen asennus

- 1 Irrota vanhemman yksikön akkulokeron kansi.

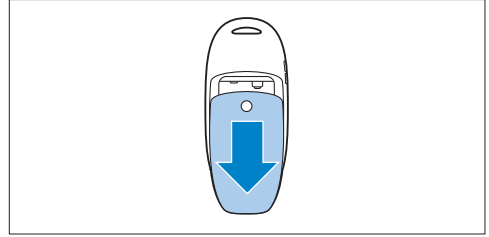

- 2 Aseta ladattavat akut paikalleen.

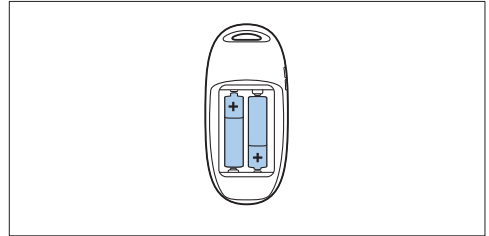

Huomautus:

Varmista, että akkujen plus- ja miinusmerkit osoittavat oikeaan suuntaan.

- 3 Työnnä ladattavien akkujen lokeroon kansi takaisin vanhemman yksikköön. Työnnä kantta, kunnes se napsahtaa paikalleen.

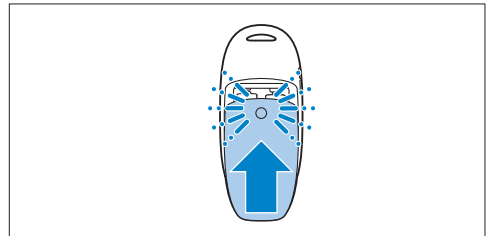

3.2.2 Vanhemman yksikön lataus

Lataa vanhemman yksikkö ennen ensimmäistä käyttökertaa tai kun akku on tyhjenemässä.

Huomautus: vanhemman yksikköä on ladattava 10 tunnin ajan, jotta sitä voi käyttää ilman verkkovirtaa 18 tuntia.

- 1 Kytke verkkolaite pistorasiaan ja liitä pieni liitin vanhemman yksikköön.

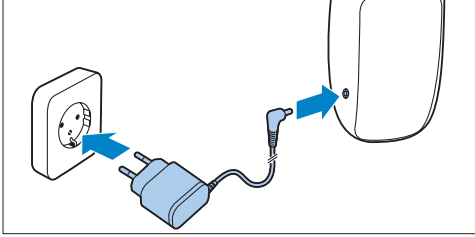

- Akun lataustilan ilmaisimet näyttävät että vanhemman yksikkö latautuu. Lisätietoja akun latauksen ilmaisimista "Akun latauksen ilmaisimet" kohdassa "Vanhemman yksikön toiminnot ja palaute".

- 2 Pidä vanhemman yksikkö kytkettynä verkkovirtaan, kunnes ladattavat akut ovat latautuneet täyteen.

Huomautus:

Itkuhälyttimen akku on ladattava ja tyhjennettävä neljä kertaa ennen kuin ne saavuttavat täyden kapasiteettinsa.

4 Itkuhälyttimen käyttö

4.1 Itkuhälyttimen sijoittaminen

Varoitus:

Pidä lapsen yksikkö poissa lapsen ulottuvilta. Älä aseta tai kiinnitä lapsen yksikköä vauvan sänkyyn tai leikkikehään.

- 1 Lapsen yksikön johto voi aiheuttaa kuristumisvaaran, joten varmista, että lapsen yksikkö ja sen johto ovat vähintään 1 metrin etäisyydellä lapsesta.

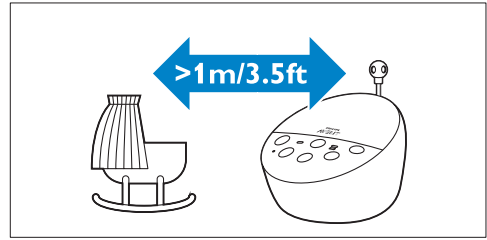

- 2 Estä kimeä ääni toisesta tai molemmista yksiköistä varmistamalla että vanhemman yksikkö on ainakin 1 metrin päässä lapsen yksiköstä.

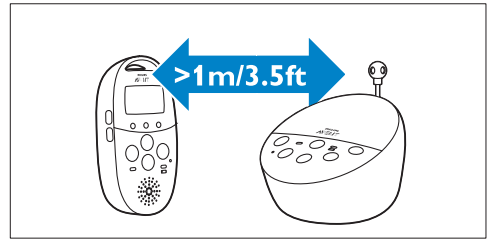

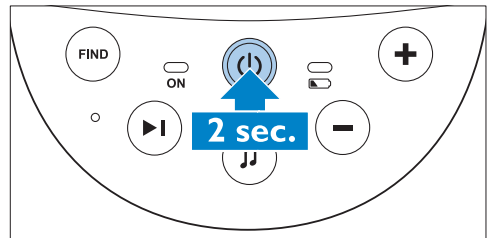

4.2 Vanhemman yksikön ja lapsen yksikön yhdistäminen

- 1 Paina lapsen yksikön käynnistyspainiketta  2 sekuntia.

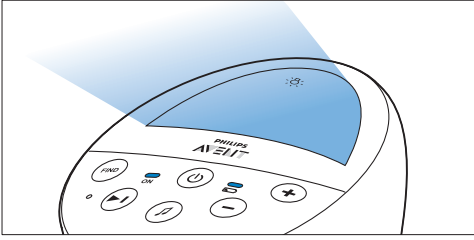

- *Yövalo, akun latauksen merkkivalo ja virran merkkivalo syttyvät lyhyesti.*



- 2 Paina vanhemman yksikön käynnistuspainiketta  2 sekuntia.

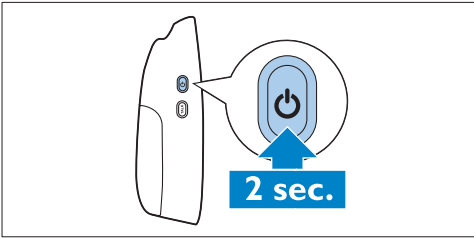

- *Näytössä näkyvät hetken aikaa kaikki ilmaisimet ja symbolit. Tämän jälkeen näkyviin tulee akun latauksen ilmaisin.*

Huomautus:

Kun käynnistät vanhemman yksikön ensimmäistä kertaa tai asetuksien palauttamisen jälkeen, valitse näyttökieli (katso Language (kieli) menu of the Parent unit (Vanhemman yksikön valikko) -kohdassa).

- *Vanhemman yksikön yhteyden merkkivalo vilkkuu punaisena ja näkyviin tulee teksti LINKING (yhteyttä muodostetaan).*

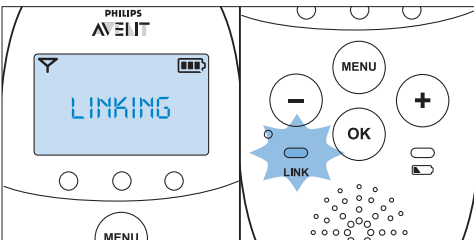

- *Yhteyden merkkivalo palaa vihreänä, kun lapsen ja vanhemman yksiköiden välille on muodostettu yhteys. Näytössä näkyvät signaalin voimakkuuden kuvake ja teksti LINKED (yhdistetty).*

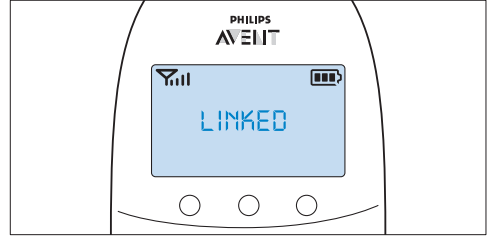

- *Jos yhteyttä ei ole muodostettu 10 sekunnin kuluessa, näytön viesti NOT LINKED (ei yhteyttä) vaihtelee viestin LINKING (yhteyttä muodostetaan) kanssa. Jos yhteyttä ei edelleenkään ole muodostettu 30 sekunnin kuluessa, vanhemman yksikkö antaa äänimerkin ja ainoastaan viesti NOT LINKED (ei yhteyttä) näkyy.*

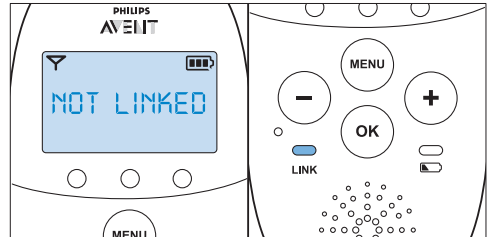

Toimet, jos yhteyttä ei ole muodostettu

- Lapsen ja vanhemman yksiköt saattavat olla toistensa kuuluvuusalueen ulkopuolella. Siirrä vanhemman yksikkö lähemmäs lapsen yksikköä, mutta ei kuitenkaan yhtä metriä lähemmäs.
- Lapsen yksikkö tai vanhemman yksikkö saattaa hukata yhteyden, koska se on liian lähellä toista DECT-laitetta (esim. langaton puhelin). Sammuta tämä DECT-laite tai aseta yksikkö kauemmas pois tästä laitteesta.
- Lapsen yksikön virta saattaa olla katkaistu. Kytke virta lapsen yksikköön.

4.2.1 Kuuluvuusalue

- Kuuluvuusalue on enintään 330 metriä ulkona ja enintään 50 metriä sisällä.
- Kuuluvuus saattaa vaihdella ympäristön ja erilaisten häiriötekijöiden mukaan. Kosteat ja märät materiaalit saattavat estää kuuluvuuden jopa sataprosenttisesti. Kuivien materiaalien aiheuttamat häiriöt esitellään seuraavassa taulukossa:

Huonekalut	Seinät ja muut esteet	Kuuluvuuden heikkeneminen
Puu, kipsi, pahvi, lasi (ei metallia, johtoja tai lyijyä)	< 30 cm	0 - 10 %
Tiili, vaneri	< 30 cm	5 - 35 %
Vahvistettu betoni	< 30 cm	30 - 100 %
Metalliristikot tai -tangot	< 1 cm	90 - 100 %
Metalli- tai alumiinilevyt	< 1 cm	100 %

5 Lapsen yksikön toiminnot ja palaute

5.1 Yövalo

Yövalo tuottaa lasta rauhoittavaa pehmeää valoa.

- 1 Sytytä yövalo painamalla lapsen yksikön yövalon käynnistyspainiketta.

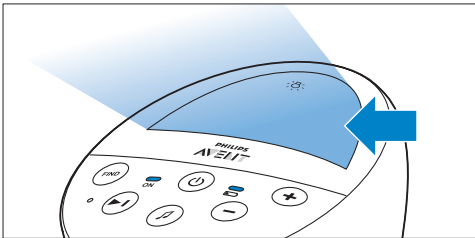

- näkyy vanhemman yksikön näytössä.

- 2 Sammuta yövalo painamalla yövalon käynnistyspainiketta uudelleen.

- *Yövalo himmenee vähitellen ja sammuu lopulta kokonaan.*
- *poistuu vanhemman yksikön näytöstä.*

5.2 Kehtolaulutoiminto

- 1 Toista viimeksi valittu kehtolaulu painamalla lapsen yksikön toisto-/pysäytyspainiketta .

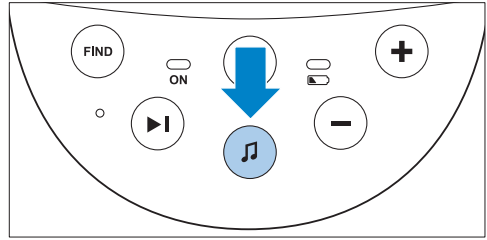

- *Valittua kehtolaulua toistetaan 15 minuutin ajan.*
- *Jos kehtolaulua ei vielä ollut valittu, kehtolaulu 1 toistetaan.*

- 2 Valitse luettelosta toinen kehtolaulu painamalla -painiketta.

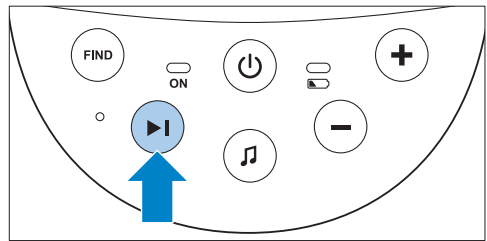

- Jos kehtolaulua ei toisteta, viimeksi valittu kehtolaulu alkaa soida, kun painat seuraavaa kehtolaulupainiketta .
- Kun painat seuraavaa kehtolaulupainiketta samalla kun kehtolaulua toistetaan, seuraava kehtolaulu käynnistyy.

- 3** Voit säätää kehtolaulun äänenvoimakkuutta lapsen yksikön äänenvoimakkuuden säätöpainikkeilla (+) ja (-).

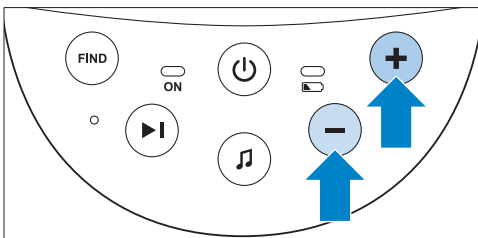

Huomautus:

Voit säätää lapsen yksikön kaiuttimen äänenvoimakkuutta vain, kun kehtolaulua toistetaan. Jos säädät kehtolaulun äänenvoimakkuuden suuremmaksi, myös vanhemman yksikön puhetoiminnon äänenvoimakkuus nousee.

- 4** Pysäytä kehtolaulun toistaminen painamalla toisto- ja pysäytyspainiketta  uudelleen lapsen yksikössä.

5.3 Vanhemman yksikön haku

Jos olet kadottanut vanhemman yksikön, voit etsiä sen käyttämällä lapsen yksikön FIND (haku) -painiketta.

Huomautus:

Hakutoimintoa voi käyttää vain, kun vanhemman yksikköön on kytketty virta.

- 1** Paina lapsen yksikön FIND (haku) -painiketta.

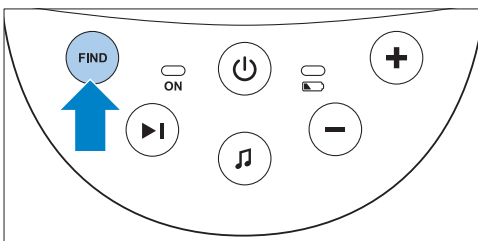

- Teksti **PAGING** (haetaan) tulee näkyviin vanhemman yksikön näyttöön ja vanhemman yksikkö antaa hakuhälytysäänen.

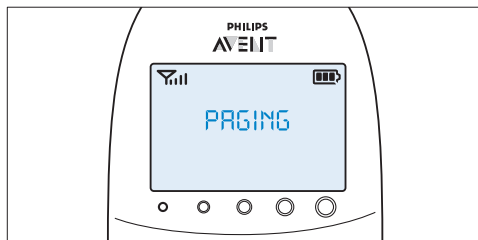

- 2** Lopeta hakuhälytysääni painamalla FIND (haku) -painiketta lapsen yksikössä tai painamalla mitä tahansa vanhemman yksikön painiketta.

Huomautus:

Hakuhälytysääni pysähtyy automaattisesti 2 minuutin kuluttua.

5.4 Akun latauksen merkkivalo

- 1** Lapsen yksikön virran merkkivalo palaa vihreänä, kun paristoissa on riittävästi virtaa.

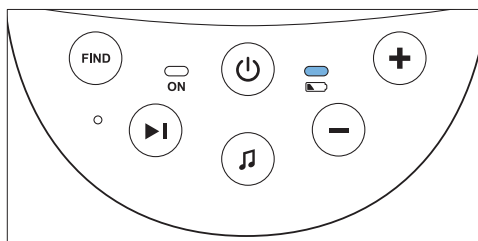

- 2** Kun paristojen virta on vähissä, lapsen yksikön virran merkkivalo vilkkuu nopeasti punaisena.

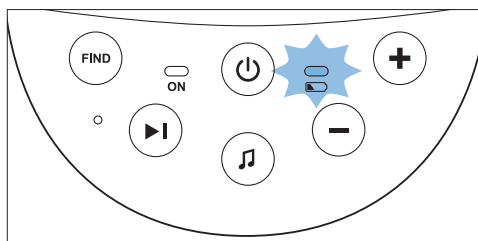

- Vaihda paristot uusiin.
- Jos lapsen yksikön paristoista loppuu virta, se suljetaan ja vanhemman yksikkö menettää yhteyden lapsen yksikköön.

Huomautus:

Suosittellemme lapsen yksikön käyttöä aina verkkovirralla. Lapsen yksikön käyttöaika on rajallinen, kun sitä käytetään alikaliparistoilla. Alkaliparistoilla käytettäessä käyttöaika on 24 tuntia.

6 Vanhemman yksikön toiminnot ja palaute

6.1 Äänenvoimakkuus

Voit säätää äänenvoimakkuutta, jos valikko ei ole käytössä. Käytettävissä on seitsemän äänenvoimakkuustasoa ja vaimennusasetus.

6.1.1 Äänenvoimakkuuden asetus

- 1 Paina (+)- tai (-)-painiketta kerran.
 - *Näet nykyisen äänenvoimakkuustason näytössä.*
- 2 Voit lisätä äänenvoimakkuutta painamalla (+)-painiketta ja vähentää äänenvoimakkuutta painamalla (-)-painiketta.
 - *Vanhemman yksikkö antaa äänimerkin jokaisessa äänenvoimakkuusvaiheessa*
 - *Enimmäisäänenvoimakkuudessa vanhemman yksikkö antaa kaksi äänimerkkiä.*

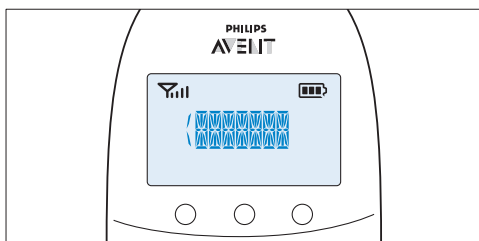

- *Jos mitään painiketta ei paineta vähintään kahteen sekuntiin, äänenvoimakkuustason kuvake häviää näkyvistä ja asetus tallennetaan.*

6.1.2 Äänetön

Alimman äänenvoimakkuustason alapuolella on vaimennusasetus.

- 1 Paina (+)- tai (-)-painiketta kerran.
 - *Näet nykyisen äänenvoimakkuustason näytössä.*
- 2 Pidä (-)-painiketta painettuna yli 2 sekuntia ja aseta äänenvoimakkuus pois.
 - *Näyttöön tulevat teksti MUTE (vaimennus) ja vaimennuskuvake.*

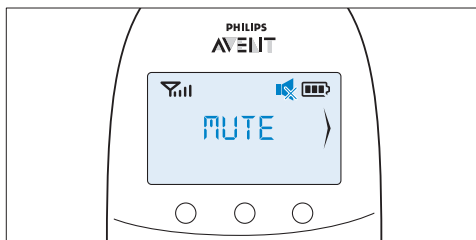

Huomautus:

Äänentason merkivalot ilmaisevat, jos lapsi tuottaa ääniä.

6.2 Talk (puhe) -toiminto

Voit puhua lapselle (esimerkiksi rauhoittaa häntä) käyttämällä TALK (puhe) -painiketta.

- 1 Paina TALK (puhe) -painiketta ja puhu selkeästi mikrofoniin vanhemman yksikön edessä 15–30 cm:n etäisyydeltä.

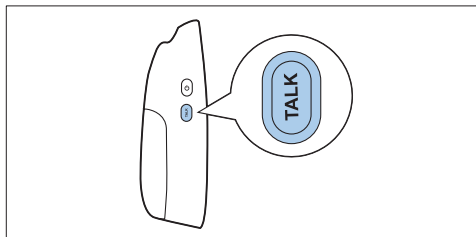

Huomautus:

Jos säädät kehtolaulun äänenvoimakkuuden suuremmaksi, myös vanhemman yksikön puhetoiminnon äänenvoimakkuus nousee.

- *Yhteyden merkkivalo vilkkuu vihreänä ja näyttöön tulee teksti TALK (Puhe).*



- 2 Vapauta TALK (puhe) -painike puhuttuasi.

6.3 Akun tilan ilmaisimet

Akun latauksen ilmaisimien ja näyttöön tulevat ilmoitukset ilmaisevat akun latauksen tilan.

6.3.1 Lataus vähissä

Kun ladattavien akkujen lataus on vähissä, jäljellä oleva käyttöaika on ainakin 30 minuuttia, jos itkuhälytys toimii normaalissa tilassa enimmäisasetuksissa.

- 1 Akun lataustilan ilmaisimien näyttö on tyhjä ja välähtelee.
- 2 Viesti BATTERY LOW (Lataus vähissä) tulee näkyviin.

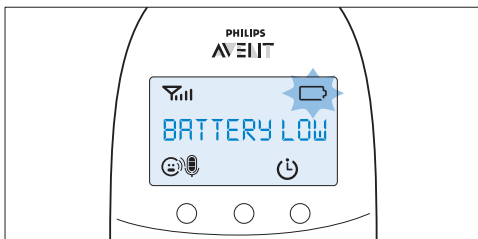

- 3 Akun lataustilan merkkivalo vilkkuu hitaasti punaisena.
- 4 Vanhemman yksikkö antaa äänimerkin 10 sekunnin välein ensimmäisen 3 minuutin aikana. Sen jälkeen se antaa äänimerkin joka minuutti.

6.3.2 Akku tyhjä

- 1 Kun akut ovat melkein tyhjiä, akun merkkivalo alkaa vilkkua nopeasti punaisena.

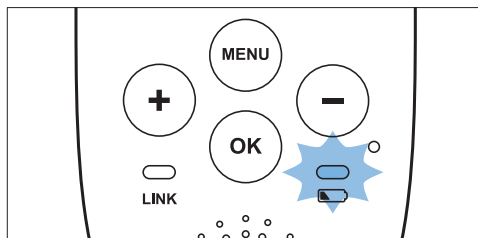

- 2 Jos et kytke vanhemman yksikköä verkkovirtaan, tapahtuu seuraavaa:
 - 1 Yhteys lapsen yksikköön häviää.
 - 2 Näyttö sammuu.
 - 3 Vanhemman yksikkö sammuu.

Huomautus:

Jos käynnistät vanhemman yksikön kun akut ovat melkein tyhjiä, näyttö syttyy. Viesti BATTERY LOW (Lataus vähissä) tulee näkyviin 2 sekuntia ennen kuin vanhemman yksikkö sammuu.

6.3.3 Lataaminen

Kytke pieni liitin vanhemman yksikköön ja verkkolaite pistorasiaan. Kun vanhemman yksikkö latautuu, tapahtuu seuraavaa:

- 1 Näyttö syttyy 4 sekunnin ajaksi ja teksti CHARGING (ladataan) tulee näkyviin näytölle 2 sekunnin ajaksi.
- 2 Akun latauksen merkkivalo palaa vihreänä, kun vanhemman yksikkö liitetään verkkovirtaan.
- 3 Ensimmäinen osa akun latauksen ilmaisimissa alkaa vilkkua, kun akku latautuu.



- 4 Toinen osa akun latauksen ilmaisimessa alkaa vilkkua, kun akut ovat täyttyneet yli 30 %.

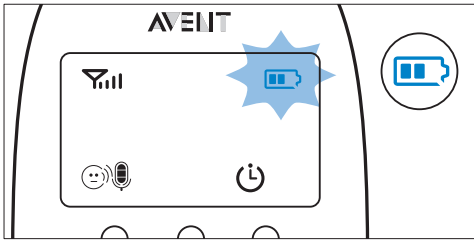

- 5 Kolmas osa akun latauksen ilmaisimessa alkaa vilkkua, kun akut ovat puoliksi täynnä.

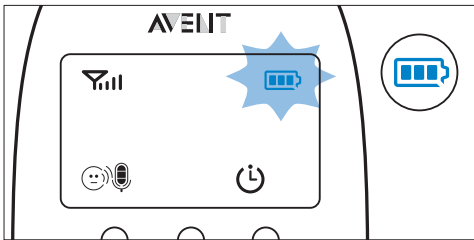

- 6 Kun akut ovat täynnä, tapahtuu seuraavaa:
- Kolmas osa akun latauksen ilmaisimessa lopettaa vilkkumisen.
 - Näyttö käynnistyy 4 sekunnin ajaksi ja viesti BATT FULL (akku täynnä) tulee näkyviin.

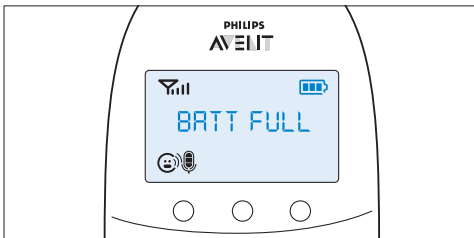

- Akun latauksen merkkivalo muuttuu vihreäksi.
- 7 Irrota vanhemman yksikkö verkkovirrasta. Se on nyt valmis johdottomaan käyttöön.

Huomautus:

Voit ladata vanhemman yksikön, kun virta on kytketty pois. Tässä tapauksessa näkyy vain akun lataustilan ilmaisim.

Huomautus:

Jos akkujen lataus vähenee hyvin nopeasti, niiden elinkaari on lopussa ja ne tulee vaihtaa. Tilaa uudet akut kohdan Ordering accessories (Lisäosien tilaaminen) mukaan.

6.4 Signaalin voimakkuuden ilmaisim

6.4.1 Smart Eco -tilassa

Smart Eco -tila on normaali käyttötila. Tässä tilassa DECT-signaalin vahvuus riippuu lapsen yksikön ja vanhemman yksikön välisestä etäisyydestä.

- Jos signaalin voimakkuusosoitin on 4 palkkia, yhteys lapsen yksikön ja vanhemman yksikön välillä on erinomainen.
- Jos signaalin voimakkuusosoitin on 1 palkki tai ei palkkia lainkaan, lähetyssignaali lapsen yksiköstä on erittäin heikko tai sitä ei ole saatavilla. Vie vanhemman yksikkö lähemmäs lapsen yksikköä saadaksesi paremman signaalin.

6.4.2 Eco Max -tilassa

Tässä tilassa DECT-signaali lapsen yksiköstä vanhemman yksikköön on kytketty pois.

- Signaalin voimakkuusosoittimessa ei ole palkkia lainkaan, kun lapsen yksikkö on kytketty pois DECT-signaalin, vaikka vanhemman yksikkö on lapsen yksikön kantaman sisällä.
- Kun lapsen yksikkö alkaa välittää DECT-signaalia vauvan äännelessä, signaalin voimakkuusosoitin näyttää yhteyden laadun lapsen yksikön ja vanhemman yksikön välillä.
- Lisätietoja Eco Max -tilasta Eco Max -tila -kohdassa "Vanhemman yksikön valikko".

6.5 Nollaus

Tällä toiminnolla voit palauttaa vanhemman yksikön ja lapsen yksikön oletusasetukset.

- 1 Laitteen sammuttaminen.
- 2 Paina (-)-painiketta pitkään.
- 3 Käynnistä yksikkö uudelleen samalla kun pidät (-)-painiketta painettuna.

6.5.1 Oletusasetukset

Vanhemman yksikkö

- Kieli: englanti
- Kaiuttimen äänenvoimakkuus: 3
- Mikrofonin herkkyys: 3
- Lämpötilan hälytys: ei käytössä
- Alhainen lämpötila -hälytys: 14 °C
- Korkea lämpötila -hälytys: 35 °C
- Lämpötila-asteikko: Celsius
- Eco Max -tila: ei käytössä
- Ruokinta-ajastin: 02:00
- Ruokinta-ajastin: lopetus
- Kello: piilotettu

Lapsen yksikkö

- Kaiuttimen äänenvoimakkuus: 4
- Yövalo: ei käytössä
- Kehtolaulu: ei käytössä (kehtolaulu 1 valittu)

- 1 Avaa valikko painamalla MENU (valikko) -painiketta.

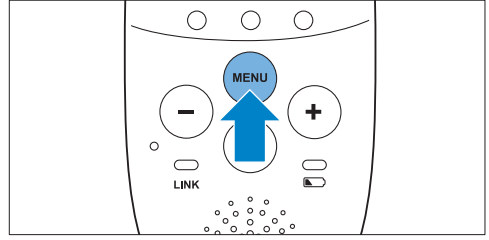

- *Näytössä näkyvä ensimmäinen valikon asetus.*

- 2 Käytä (+)-painiketta mennäksesi seuraavaan asetukseen tai (-)-painiketta mennäksesi edelliseen asetukseen.

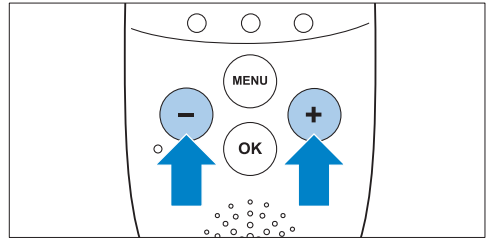

Huomautus:

Nuoli näytöllä ilmaisee mihin suuntaan voit selata.

- 3 Vahvista valinta OK-painikkeella.

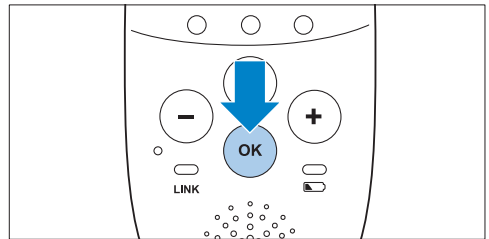

Huomautus:

Jos et halua tallentaa tekemiäsi muutoksia, voit poistua valikosta painamalla MENU-painiketta. Valikko sulkeutuu automaattisesti, jos et tee mitään 20 sekunnin aikana.

7 Vanhemman yksikön valikko

Kaikkia seuraavissa osissa kuvattuja toimintoja voi käyttää vanhemman yksikön valikon kautta.

7.1 Valikon selaaminen

Huomautus:

Osa valikon toiminnoista on käytettävissä vain, jos lapsen ja vanhemman yksiköiden välillä on yhteys.

7.2 Herkkyys

Tällä asetuksella voit säätää lapsen yksikön mikrofonin herkkyyttä vanhemman yksikön valikossa. Voit määrittää tason, jolla laite havaitsee äänet. Haluat esimerkiksi kuulla, kun lapsesi itkee, mutta et halua kuulla jokellusta.

- 1 Valitse valikosta (+)- tai (-)-painikkeella Sensitivity (herkkyys) ja vahvista valinta painamalla OK-painiketta.
- 2 Voit lisätä (+) tai vähentää (-) mikrofonin herkkyyttä. Herkkyysilmaisimen näytössä on neljä osaa.
 - Jos kaikki neljä osaa ovat täynnä, herkkyys on korkeimmalla tasolla.

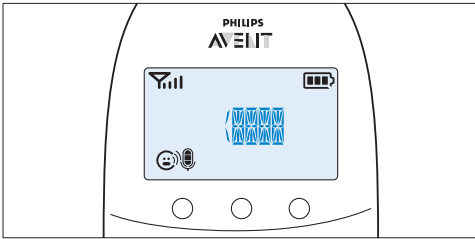

- Jos kaikki osat ovat tyhjiä, herkkyys on pohjalukemassa.

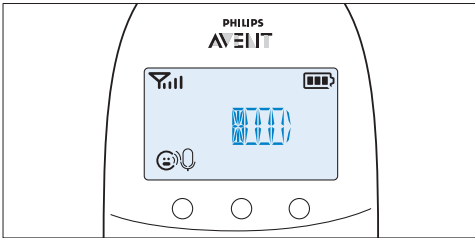

- 3 Vahvista asetukset OK-painikkeella.

7.2.1 Herkkyystasot

Kuvake	Herkkyys	Kuvaus
	Suurin	Kuulet kaikki lapsen aiheuttamat äänet. Vanhemman yksikön kaiutin on jatkuvasti käytössä.
	nopea	Kuulet kaikki lapsen äänet, vaihteesta muminasta alkaen. Jos lapsi ei pidä lainkaan ääntä, vanhemman yksikkö ei ole käytössä.
	keskikokoinen	Kuulet lapsen äänet, hiljaisesta itkusta alkaen. Jos lapsi pitää vaihteita ääniä, vanhemman yksikön kaiutin ei käynnisty.
	hidas	Vanhemman yksikön kaiutin käynnistyy vain, jos lapsi pitää kovia ääniä, esimerkiksi itkee.

7.3 Eco Max -tila

Tässä itkuhälytyksessä on valmiina Smart Eco-tila, joka vähentää automaattisesti DECT-signaalia lapsen yksiköstä, kun vanhemman yksikön ja lapsen yksikön välinen etäisyys pienenee. Radiosignaalin lähetyksen vähentäminen säästää energiaa. Jos haluat säästää vieläkin enemmän energiaa ja lopettaa radiolähetyksen, ota käyttöön Eco Max -tila vanhemman yksikön valikossa. Tässä tilassa lapsen yksikön DECT-signaali kytkeytyy pois päältä. Kun vauva äänтелеe, lapsen yksikön DECT-signaali kytkeytyy päälle automaattisesti.

! Varoitus:

Eco Max -tilassa vanhemman yksikkö vastaanottaa signaalin lapsen yksiköstä lyhyellä viiveellä. Jos lapsi pitää ääntä, lapsen yksikkö ottaa ensin radiolähetyksen käyttöön ennen kuin se voi lähettää signaalin vanhemman yksikköön.

7.3.1 Ota huomioon seuraava:

- Ennen kuin valitset Eco Max -tilan, varmista että vanhemman yksikkö ja lapsen yksikkö ovat toimintasäteen sisällä, katso osa Operating rate (Toimintasäde) kohdassa Using the baby monitor (Itkuhälyttimen käyttö). Eco Max -tilassa et saa palautetta, kun vanhemman yksikkö on poissa lapsen yksikön kuuluvuusalueelta. Voit tarkistaa yhteyden painamalla mitä tahansa painiketta vanhemman yksikössä.
- Jos lapsen yksiköstä ei ole radiosignaalia vanhemman yksikköön Eco Max -tilassa, äänenvoimakkuuden merkkivalot vanhemman yksikössä ovat pois. Äänenvoimakkuuden merkkivalot syttyvät, kun lapsen yksikkö aktivoi radiosignaalin uudelleen vauvan alkaessa äänellä valittua herkkyystasoa äänekkäämmin.
- Jos haluat käyttää itkuhälytintä Eco Max tilassa, varmista että herkkyystaso on välillä 1 ja 3. Jos herkkyystaso on 4, lapsen yksikkö ei katkaise radiosignaalia Eco Max -tilassa.

7.3.2 Eco Max -tilan käyttöönotto

- 1 Valitse valikosta (+)- tai (-)-painikkeella Eco Max ja vahvasta valinta painamalla OK-painiketta.
- 2 Voit siirtyä Eco Max -tilaan OK-painikkeella, kun näytössä näkyy teksti Turn On (ota käyttöön).
- 3 Näkyviin tulee varoitus No alert if out of range, OK? (ei hälytystä, jos kantaman ulkopuolella). Vahvasta valinta OK-painikkeella.

Huomautus:

Varoitusteksti näkyy näytössä kaksi kertaa. Jos et valitse OK, vanhemman yksikkö sulkee valikon eikä Eco Max -tilaa oteta käyttöön.

- **Eco Max -tilan merkkivalo vilkkuu. Yhteyden merkkivalo vilkkuu hitaasti vihreänä, kun lapsen yksikkö ei lähetä signaalia vanhemman yksikköön.**

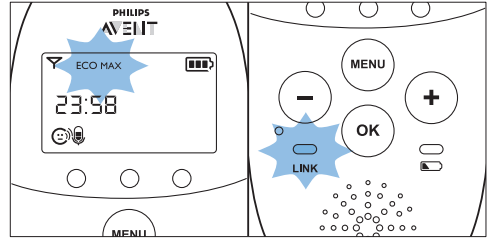

- **Yhteyden merkkivalo palaa vihreänä, kun vanhemman yksikkö vastaanottaa signaalin lapsen yksiköstä.**

7.3.3 Eco Max -tilan poistaminen käytöstä

- 1 Paina MENU-painiketta
- 2 Valitse valikosta (+)- tai (-)-painikkeella Eco Max ja vahvasta valinta painamalla OK-painiketta.
- 3 Kun näytössä on ilmoitus Turn Off (sulje), valitse OK.

7.4 Yövalo

Tällä vanhemman yksikön valikon asetuksella voit kytkeä lapsen yksikön yövalon päälle ja pois päältä.

- 1 Valitse Nightlight (yövalo) valikosta (+)- ja (-)-painikkeilla.
- 2 Valitse Turn On (kytke päälle) OK-painikkeella.
 - **Näyttöön tulee yövalosymboli .**

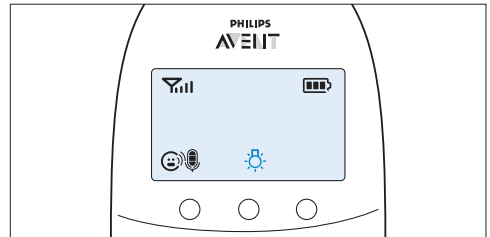

- 3 Kun yövalo on päällä ja haluat sammuttaa sen, valitse Turn Off (kytke pois päältä) OK-painikkeella.
 - **Yövalon symboli  symboli poistuu näytöstä.**

7.5 Kehtolaulu

Tällä vanhemman yksikön valikon asetuksella voit valita ja toistaa yhden tai useamman kehtolaulun lapsen yksikössä sekä lopettaa kehtolaulujen toiston.

7.5.1 Kehtolaulun valitseminen

- 1 Valitse Lullaby (kehtolaulu) valikosta (+)- ja (-)-painikkeilla.
- 2 Vahvista tiedot painamalla OK-painiketta.
 - Toista ensimmäinen kehtolaulu valitsemalla OK.
 - Valitse kehtolaulu (+)- ja (-)-painikkeilla tai toista ne kaikki valitsemalla Play all (toista kaikki).
 - *Näytössä näkyy kehtolaulusymboli ja toistettavan kehtolaulun numero.*



- *Valittua kehtolaulua toistetaan 15 minuutin ajan, ellei valitse valikosta Stop (keskeytä) (+)- ja (-)-painikkeilla.*
- *Voit toistaa esitallennettuja kehtolauluja 15 minuutin ajan valitsemalla Play all (toista kaikki). Näytössä näkyy toistettavan kehtolaulun numero.*

7.5.2 Kehtolaulun toiston pysäyttäminen

- 1 Paina MENU-valikkopainiketta ja valitse Lullaby (kehtolaulu).
- 2 Valitse Stop (pysäytä) (+)- ja (-)-painikkeella ja vahvista valinta OK-painikkeella.

7.6 Ruokinta-ajastin

Voit asettaa ruokinta-ajastimen hälyttämään, kun on aika ruokkia vauvasi. Ajastin voidaan asettaa 1 minuutista 23 tuntiin ja 59 minuuttiin.

7.6.1 Ruokinta-ajastimen asetukset ja käyttö

- 1 Valitse valikosta (+)- tai (-)-painikkeella Feed Timer (syöttöajastin) ja vahvista valinta painamalla OK-painiketta.
- 2 Valitse Set Timer (Aseta ajastin) (+)- ja (-)-painikkeilla. Aloita asetusten määrittäminen OK-painikkeella.
 - *Tunnin ilmaisin alkaa vilkkua näytöllä.*
- 3 Aseta tunnit ja vahvista valinta OK-painikkeella.
 - *Minuuttien ilmaisin alkaa vilkkua näytöllä.*
- 4 Määritä minuutit ja vahvista OK-painikkeella.
- 5 Valitse xx:xx Start (+)- ja (-)-painikkeilla. Vahvista valinta painamalla OK-painiketta.
 - *Näyttöön tulee ajastinsymboli.*

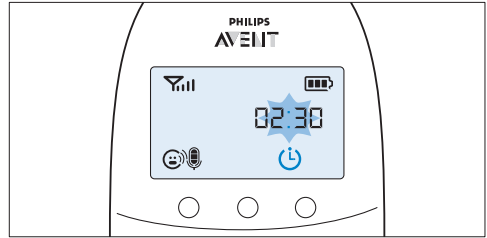

- *Ajastin alkaa laskea aikaa takaperin.*
- 6 Kun ajastin on saavuttanut ajan 00:00, käynnistyy ruokinta-ajastimen hälytys, ajastimen symboli alkaa vilkkua näytöllä ja viesti TIMER END (Ajastuksen päätyminen) kiertää näytössä.

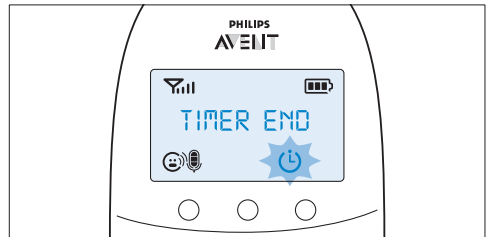

- 7 Voit keskeyttää hälytyksen painamalla mitä tahansa painiketta. Jos et keskeytä hälytystä, se päättyy automaattisesti kahden minuutin kuluttua.

7.6.2 Toista ruokinta-ajastin

- 1 Vaiheen 5 jälkeen kohdassa Setting and using the feed timer (ruokinta-ajastimen asetukset ja käyttö) valitse Timer Alert (hälytyksen asettaminen) (+)- ja (-)-painikkeilla. Vahvista valinta OK-painikkeella.
- 2 Valitse Repeat ON (Toisto käytössä) tai Repeat OFF (Toisto ei käytössä) ja vahvista valinta OK-painikkeella.
- 3 Valitse xx:xx Start (+)- ja (-)-painikkeilla ja paina OK-painiketta, kun haluat käynnistää ruokinta-ajastimen toistotoiminnon.
- 4 Kun pysäytät ruokinta-ajastimen hälytyksen painamalla mitä tahansa painiketta, tai jos hälytys pysähtyy automaattisesti 2 minuutin kuluttua, ruokinta-ajastin alkaa laskea alaspäin uudelleen.

7.6.3 Ajastimen pysäyttäminen

- 1 Paina valikopainiketta ja valitse Feed Timer (Ruokinta-ajastin).
- 2 Valitse Stop (pysäytä) (+)- ja (-)-painikkeella ja vahvista valinta OK-painikkeella.

7.7 Lämpötila

Lapselle miellyttävä nukkumislämpötila on 16–20 °C. Voit määrittää lämpötilan ala- ja ylärajan sekä lämpötilahälytyksen, joka varoittaa, kun lämpötila on asetetun alueen ulkopuolella.

- 1 Valitse valikosta (+)- ja (-)-painikkeilla Temperature (lämpötila) ja vahvista valinta OK-painikkeella.
- 2 Valitse Temp Range (Lämpötila-alue) (+)- ja (-)-painikkeilla ja vahvista valinta OK-painikkeella.
 - **Vähimmäislämpötilailmais**in alkaa vilkkua näytöllä.
- 3 Aseta (+)- ja (-)-painikkeilla vähimmäislämpötila-alueeksi 10 - 19 C. Vahvista valinta OK-painikkeella.
 - **Enimmäislämpötilailmais**in alkaa vilkkua näytöllä.
- 4 Aseta (+)- ja (-)-painikkeilla enimmäislämpötila-alueeksi 22 - 37 C. Vahvista valinta OK-painikkeella.

- 5 Valitse Alert (hälytys) (+)- ja (-)-painikkeilla. Vahvista valinta ja käynnistä lämpötilan hälytysasetusten määrittäminen OK-painikkeella.
 - **Näyttöön tulee teksti Alert (hälytys).**
- 6 Valitse Alert ON (hälytys käytössä) tai Alert OFF (hälytys ei käytössä). Vahvista valinta OK-painikkeella.
 - **Kun valitset Alert On (hälytys kytketty), lämpötilahälytyksen symboli tulee näkyviin.**
- 7 Valitse Temp Scale (lämpötilayksikkö) (+)- ja (-)-painikkeilla. Vahvista valinta OK-painikkeella ja käynnistä lämpötilayksikön asetukset.
- 8 Valitse Celsius tai Fahrenheit ja vahvista valinta OK-painikkeella.
 - **Näytössä näkyy lämpötila valitsemassasi yksikössä.**

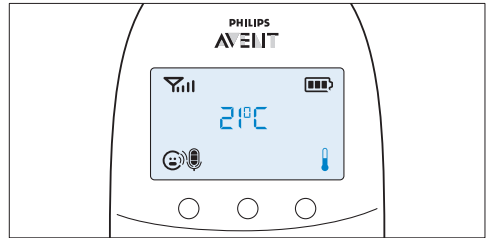

- **Jos lämpötila ei ole asetetulla vaihteluvälillä, lämpötilahälytyksen symboli vilkkuu. Näkyviin tulee teksti TOO COLD (liian kylmä) tai TOO HOT (liian kuuma). Jos olet asettanut hälytyksen, vanhemman yksiköstä kuuluu merkkiäni.**

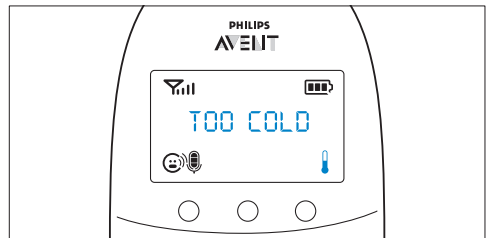

7.8 Kello

Kellonaika on oletuksena piilotettu. Voit näyttää ja asettaa kellonajan vanhemman yksikön valikosta.

- 1 Valitse valikosta (+)- ja (-)-painikkeilla Clock (kello) ja vahvista valinta OK-painikkeella.
- 2 Valitse (+)- ja (-)-painikkeilla Show Time (näytä aika) ja vahvista valinta OK-painikkeella.
- 3 Valitse Set Time (asetta aika) (+)- ja (-)-painikkeilla. Vahvista valinta ja käynnistä kellon asetusten määrittäminen OK-painikkeella.
 - *Tunnin ilmaisain alkaa vilkkua näytöllä.*
- 4 Aseta tunnit ja vahvista valinta OK-painikkeella.
 - *Minuuttien ilmaisain alkaa vilkkua näytöllä.*
- 5 Määritä minuutit ja vahvista OK-painikkeella.
 - *Kellonaika näytetään vuorotellen näytön muiden ilmoitusten kanssa.*

7.9 Kieli

Tällä asetuksella voit vaihtaa laitteen kielen.

- 1 Valitse valikosta (+)- ja (-)-painikkeilla Language (kieli) ja vahvista valinta OK-painikkeella.

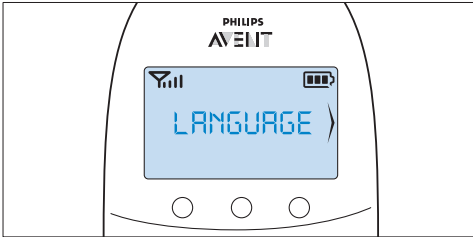

- 2 Valitse haluamasi kieli (+)- ja (-)-painikkeella ja vahvista valinta OK-painikkeella.

Huomautus:

Tämä valinta tulee automaattisesti näkyviin, kun käynnistät vanhemman yksikön ensimmäistä kertaa ja nollauksen jälkeen.

8 Kaulahihna

Mukava kaulahihna toimitetaan itkuhälyttimen mukana. Sen avulla voit kantaa vanhemman yksikköä mukana.

8.0.1 Kaulahihnan kiinnittäminen

- 1 Aseta kaulahihnan lenkki vanhemman yksikön päällä olevan aukon läpi.

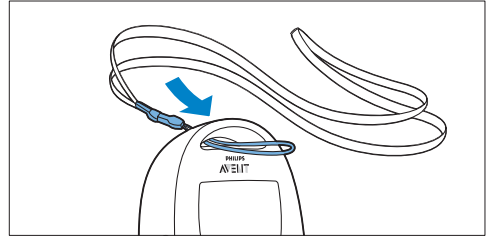

- 2 Sujauta kaulahihna lenkin läpi ja vedä kaulahihna kireäksi.

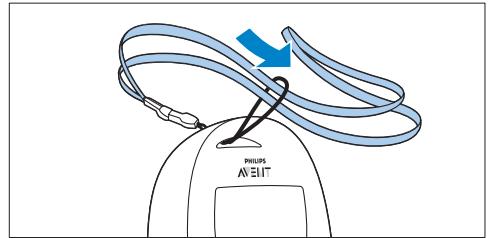

8.0.2 Kaulahihnan irrottaminen

- 1 Liu'uta kaulahihna lenkin läpi.
- 2 Vedä lenkki vanhemman yksikön päällä olevasta aukosta.

9 Puhdistus ja hoito

Varoitus:

Älä upota vanhemman tai lapsen yksikköä veteen eikä puhdistu niitä juoksevan veden alla.

Varoitus:

Älä käytä puhdistamiseen puhdistussuihkeita tai nestemäisiä pesuaineita.

- 1 Jos lapsen yksikkö on kytketty verkkovirtaan, irrota se pistorasiasta.
- 2 Puhdista vanhemman yksikkö ja lapsen yksikkö kuivalla liinalla.
- 3 Pyyhi sovittimet puhtaiksi kuivalla liinalla.

10 Säilytys

Jos et käytä lapsen yksikköä vähään aikaan, tee seuraavaa:

- Irrota kertakäyttöiset paristot lapsen yksiköstä.
- Irrota akut vanhemman yksiköstä.
- Tallenna vanhemman yksikkö, lapsen yksikkö ja sovittimet viileään ja kuivaan paikkaan.

11 Tarvikkeiden tilaaminen

Voit ostaa lisävarusteita ja varaosia osoitteessa www.shop.philips.com/service tai Philips-jälleenmyyjältä. Voit myös ottaa yhteyden Philipsin kuluttajapalvelukeskukseen (katso yhteystiedot kansainvälisestä takuulehtisestä).

12 Takuu ja tuki

Jos haluat tukea tai lisätietoja, käy Philipsin verkkosivuilla osoitteessa www.philips.com/support tai lue kansainvälinen takuulehtinen.

13 Tavallisimmat kysymykset

Tässä luvussa on usein kysytyjä kysymyksiä laitteesta. Jos et löydä vastausta kysymykseesi, lue lisää tavallisimpia kysymyksiä osoitteessa www.philips.com/support tai ota yhteys maasi Philipsin asiakaspalveluun.

Mikä on Eco Max -tila? Miten se säästää ympäristöä?

Eco Max tila on kehitetty vähentämään itkuhälyttimesi energiankulutusta. Kun valvot vauvaasi lyhyeltä etäisyydeltä, voit käynnistää Eco Max -tilan. Käynnistymällä Econ Max -tilan, itkuhälyttimesi käyttää vähemmän energiaa ja on siksi ympäristöystävällisempi.

Miksi lapsen yksikön virran merkkivalo ja vanhemman yksikön yhteyden merkkivalo eivät syty, kun painan yksiköiden virtapainikkeita?

- Vanhemman yksikön akut saattavat olla tyhjiä tai yksikköä ei ole kytketty päälle. Liitä pieni liitin vanhemman yksikköön ja latauslaite pistorasiaan. Muodosta sitten yhteys lapsen yksikköön painamalla virtapainiketta.
- Lapsen yksikön paristot voivat olla tyhjiä, eikä yksikkö ole asetettu verkkovirtaan. Vaihda paristot tai kytke lapsen yksikkö verkkovirtaan. Muodosta sitten yhteys vanhemman yksikköön painamalla virtapainiketta.
- Jos vanhemman yksikön yhteyden merkkivalo ei vielä kukaan ala vilkkua punaisena, palauta yksiköiden oletusasetukset palautustoiminnon avulla.

Miksi vanhemman yksikön yhteyden merkkivalo vilkkuu punaisena ja näytössä näkyy viesti NOT LINKED (ei yhteyttä) tai LINKING (yhteyttä muodostetaan)?

- Lapsen yksikkö ja vanhemman yksikkö ovat kuuluvuusalueen ulkopuolella. Siirrä vanhemman yksikkö lähemmäs lapsen yksikköä.
- Lapsen yksikön virta saattaa olla katkaistu. Kytke virta lapsen yksikköön.

Miksi lapsen yksikön paristojen tilan merkkivalo vilkkuu punaisena?

- Lapsen yksikön paristojen virta on vähissä. Vaihda paristot tai kytke lapsen yksikkö verkkovirtaan (lisätietoja on kohdassa Käyttöönotto).

Miksi vanhemman yksiköstä kuuluu merkkiääni?

- Jos vanhemman yksiköstä kuuluu äänimerkki yhteyden merkkivalon vilkkuessa punaisena ja näytössä on teksti NOT LINKED (ei yhteyttä) tai LINKING (yhteyttä muodostetaan), yhteys lapsen yksikköön on katkennut. Siirrä vanhemman yksikkö lähemmäs lapsen yksikköä tai kytke lapsen yksikkö päälle, jos se oli pois päältä.
- Jos vanhemman yksiköstä kuuluu äänimerkkejä ja näytön akkusymboli on tyhjä, vanhemman yksikön akut ovat tyhjenemässä. Lataa akut.
- Jos olet asettanut huonelämpötilan vanhemman yksikköön ja lämpötilahälytys on käytössä, vanhemman yksiköstä kuuluu äänimerkki, kun lämpötila laskee alle asetetun rajan tai lämpötilan noustessa yli asetetun rajan.
- Lapsen yksikön virta saattaa olla katkaistu. Kytke virta lapsen yksikköön.

Miksi laitteesta kuuluu kimeä ääni?

- Yksiköt voivat olla liian lähellä toisiaan. Varmista, että lapsen yksikön ja vanhemman yksikön välinen etäisyys on vähintään 1 metri.
- Vanhemman yksikön äänenvoimakkuus voi olla liian korkea. Vähennä vanhemman yksikön äänenvoimakkuutta.

Miksi laitteesta ei kuulu ääntä / miksi lapsen itkua ei kuulu?

- Vanhemman yksikön äänenvoimakkuus on ehkä liian matala tai yksikkö on ehkä asetettu äänettömäksi. Lisää vanhemman yksikön äänenvoimakkuutta.
- Lapsen yksikön mikrofonin herkkyystaso on ehkä liian matala. Aseta mikrofonin herkkyystaso korkeammaksi vanhemman yksikön avulla.
- Lapsen yksikkö ja vanhemman yksikkö voivat olla kuuluvuusalueen ulkopuolella. Siirrä yksiköt lähemmäksi toisiaan.

Miksi vanhemman yksikkö reagoi liian nopeasti muihin ääniin?

- Lapsen yksikkö havaitsee myös muita ääniä kuin lapsesi itkun. Siirrä lapsen yksikkö lähemmäs lasta (mutta huomaa, että vähimmäisetäisyys on 1 metri).
- Lapsen yksikön mikrofonin herkkyystaso on ehkä liian korkea. Aseta mikrofonin herkkyystaso korkeammaksi vanhemman yksikön näytön avulla.

Miksi vanhemman yksikkö reagoi liian hitaasti lapsen ääniin?

- Lapsen yksikön mikrofonin herkkyystaso on ehkä liian matala. Aseta lapsen yksikön mikrofonin herkkyystaso korkeammaksi vanhemman yksikön näytön avulla.
- Eco Max -tila on käytössä ja lapsen yksikkö käynnistää DECT-signaalin vain, kun vauva äänтелеe. Kytke Eco Max -tila pois päältä, jos haluat saada lapsen yksikön lähettämään DECT-signaaleja jatkuvasti ja saada vanhemman yksikön vastaamaan nopeammin vauvasi ääniin.

Miksi lapsen yksikön paristot tyhjenevät nopeasti?

- Lapsen yksikön mikrofonin herkkyystaso on ehkä liian korkea, jolloin lapsen yksikkö on useammin lähettävässä tilassa. Aseta mikrofonin herkkyystaso korkeammaksi vanhemman yksikön avulla.
- Lapsen yksikön äänenvoimakkuus on ehkä liian korkea, jolloin lapsen yksikkö kuluttaa paljon virtaa. Vähennä lapsen yksikön äänenvoimakkuutta.

- Olet ehkä asettanut enimmäislämpötilan, joka on todellista huonelämpötilaa matalampi, tai vähimmäislämpötilan, joka on todellista huonelämpötilaa korkeampi. Tällöin lapsen yksikkö lähettää jatkuvasti tietoa vanhemman yksikölle ja kuluttaa enemmän virtaa, jolloin paristot tyhjenevät nopeasti.
- Yövalo saattaa olla käytössä. Jos haluat käyttää yövaloa, suosittelimme lapsen yksikön käyttöä verkkovirralla.

Miksi vanhemman yksikön lataamiseen kuluu yli 10 tuntia?

- Vanhemman yksikön virta saattaa olla kytkettyinä lataamisen aikana. Katkaise yksikön virtaa lataamisen ajaksi.

Itkuhälyttimen kuuluvuusalueeksi on määritetty 330 metriä. Miksi itkuhälyttimeni varsinainen kuuluvuusalue on paljon pienempi?

Kyseinen kuuluvuusalue koskee vain ulkotiloja. Talon sisällä kuuluvuusaluetta rajoittavat yksiköiden välissä olevat seinä- ja kattorakenteet. Sisätiloissa kuuluvuusalue on enintään 50 metriä.

Miksi yhteys katkeaa välillä? Miksi ääniyhteydessä on katkoksia?

- Yksiköt ovat luultavasti lähellä kuuluvuusalueen rajaa. Muuta yksiköiden paikkaa tai siirrä yksiköitä lähemmäs toisiaan. Huomaa, että yhteyden muodostaminen yksiköiden välille kestää aina noin 30 sekuntia.
- Yksikön lähellä saattaa olla lähetin tai muu DECT-laite, kuten DECT-puhelin tai toinen 1,8 GHz:n / 1,9 GHz:n itkuhälytin. Siirrä yksikkö pois muiden laitteiden luota, kunnes yhteys muodostuu uudelleen.

Mitä sähkökatkoksen aikana tapahtuu?

- Jos vanhemman yksikön akuissa on riittävästi virtaa, se toimii edelleen sähkökatkoksen aikana. Jos lapsen yksikössä on paristot, se toimii myös sähkökatkoksen sattuessa.

Onko itkuhälytyn turvassa salakuuntelulta ja häiriöiltä?

- Itkuhälyttimen DECT-tekniikka takaa, että muut laitteet eivät aiheuta häiriöitä ja että laitetta ei voi salakuunnella.

Vanhemman yksikön käyttöajan pitäisi olla jopa 18 tuntia. Miksi vanhemman yksikköni käyttöaika on paljon lyhyempi?

- Kun vanhemman yksikön akut on ladattu ensimmäistä kertaa, käyttöaika on alle 18 tuntia. Akkujen koko teho on käytettävissä vasta, kun ne on ladattu ja lataus on purettu ainakin neljä kertaa.
- Vanhemman yksikön äänenvoimakkuus on ehkä liian korkea, jolloin vanhemman yksikkö kuluttaa paljon virtaa. Vähennä vanhemman yksikön äänenvoimakkuutta.
- Lapsen yksikön mikrofonin herkkyytaso on ehkä liian korkea, jolloin vanhemman yksikkö kuluttaa enemmän virtaa. Aseta mikrofonin herkkyytaso matalammaksi vanhemman yksikön avulla.

Miksi kestää jonkin aikaa, ennen kuin akun lataustilan ilmaisin tulee näkyviin, kun aloitan vanhemman yksikön lataamisen sen ollessa pois päältä?

- Tämä on normaalia. Vanhemman yksikkö tarvitsee muutaman sekunnin herätäkseen, kun liität sen verkkovirtaan pois päältä kytkettyinä. Kun vanhemman yksikkö yhdistetään, sen täytyy ensin havaita, että se latautuu ja sen täytyy mitata akkujen varaustaso, ennen kuin akun lataustilan ilmaisin voi tulla näkyviin.

Miksi vanhemman yksikön ladattavat akut tyhjenevät nopeasti?

- Akut ovat tulleet elinkaarensa päähän. Akut tulee vaihtaa. Vaihda akut katsomalla kohta Ordering accessories (lisäosien tilaaminen).

Table des matières

1	Introduction	128
2	Présentation du produit	129
3	Avant utilisation	129
3.1	Unité-bébé	129
3.2	Unité-parents	131
4	Utilisation de l'écoute-bébé	132
4.1	Emplacement de l'écoute-bébé	132
4.2	Liaison de l'unité-parents et l'unité-bébé	132
5	Fonctions et indications de l'unité-bébé	134
5.1	Veilleuse	134
5.2	Fonction Berceuse	134
5.3	Appel de l'unité-parents	135
5.4	Voyant d'état des piles	135
6	Fonctions et indications de l'unité-parents	136
6.1	Volume	136
6.2	Fonction Parler	137
6.3	Indications du niveau des piles	137
6.4	Indicateur de puissance du signal	139
6.5	Réinitialisation	139
7	Menu de l'unité-parents	139
7.1	Navigation dans le menu	139
7.2	Sensibilité	140
7.3	Mode ECO Max	141
7.4	Veilleuse	142
7.5	Berceuse	142
7.6	Minuteur repas	143
7.7	Température	144
7.8	Horloge	144
7.9	Langue	145

8	Lanière de cou	145
9	Nettoyage et entretien	146
10	Rangement	146
11	Commande d'accessoires	146
12	Garantie et assistance	146
13	Foire aux questions	146

1 Introduction

Félicitations pour votre achat et bienvenue dans l'univers Philips AVENT ! Pour profiter pleinement de l'assistance Philips AVENT, enregistrez votre produit sur le site www.philips.com/welcome. Philips AVENT s'est engagé à fabriquer des produits pour bébé fiables afin de fournir aux parents toute l'assurance dont ils ont besoin. Cet écoute-bébé Philips AVENT permet une surveillance 24 heures sur 24 afin que vous puissiez toujours entendre clairement votre enfant, sans bruits parasites. La technologie DECT garantit une absence totale d'interférence et un son clair entre les unités parents et bébé. Le capteur de température vous permet de surveiller la température de la chambre de votre bébé ; les paramètres personnalisés vous permettent de maintenir une atmosphère agréable dans la chambre de votre bébé.

2 Présentation du produit

• I Afficheur

- 1 Indicateur de puissance du signal
- 2 Indicateur ECO Max
- 3 Symbole du mode silencieux
- 4 Indicateur d'état de la batterie
- 5 Flèche de navigation
- 6 Champ de message
- 7 Indicateur de sensibilité du microphone
- 8 Symbole de berceuse
- 9 Symbole de veilleuse
- 10 Indicateur de minuteur
- 11 Indicateur de température

• II Unité-parents

- 1 Bouton marche/arrêt
- 2 Bouton TALK (Parler)
- 3 Bouton -
- 4 Microphone
- 5 Voyant de liaison
- 6 Afficheur
- 7 Voyants de niveau sonore
- 8 Bouton MENU
- 9 Bouton +
- 10 Voyant d'état des piles
- 11 Bouton OK
- 12 Poignée/ouverture pour la fixation de la lanière
- 13 Compartiment des piles rechargeables
- 14 Couverture du compartiment des piles rechargeables
- 15 Prise pour la petite fiche de l'adaptateur
- 16 Lanière de cou
- 17 Piles rechargeables
- 18 Petite fiche de l'adaptateur
- 19 Adaptateur

• III Unité-bébé

- 1 Veilleuse et bouton marche/arrêt de la veilleuse
- 2 Témoin lumineux
- 3 Bouton FIND (Trouver)
- 4 Microphone
- 5 Bouton « Berceuse suivante »
- 6 Bouton lecture/arrêt de la berceuse
- 7 Bouton marche/arrêt
- 8 Bouton de volume +
- 9 Voyant d'état des piles
- 10 Bouton de volume -
- 11 Capteur de température
- 12 Haut-parleur
- 13 Prise pour la petite fiche de l'adaptateur
- 14 Compartiment des piles non rechargeables
- 15 Couverture du compartiment des piles non rechargeables
- 16 Petite fiche de l'adaptateur
- 17 Adaptateur

3 Avant utilisation

IMPORTANT : lisez attentivement les consignes de sécurité avant d'utiliser l'écoute-bébé et conservez-les pour un usage ultérieur.

3.1 Unité-bébé

Utilisez l'unité-bébé sur secteur. Pour garantir un fonctionnement continu de l'appareil, même en cas de coupure de courant, nous vous conseillons d'insérer des piles non rechargeables.

3.1.1 Fonctionnement sur secteur

- 1 Branchez l'adaptateur sur une prise murale et insérez la petite fiche de l'appareil dans l'unité-bébé.

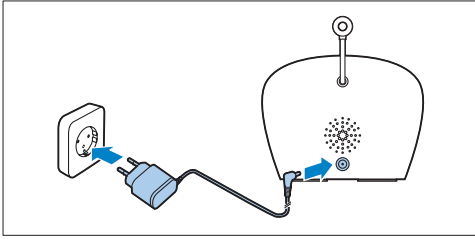

3.1.2 Installation des piles non rechargeables

En cas de coupure de courant, l'unité-bébé peut fonctionner avec quatre piles AA R6 1,5V (non fournies).

N'utilisez pas de piles rechargeables. L'unité-bébé ne possède pas de fonction de recharge et les piles rechargeables se déchargent lentement lorsqu'elles ne sont pas utilisées.

Avertissement :

Débranchez l'unité-bébé et veillez à avoir les mains sèches et à bien sécher l'appareil avant d'insérer les piles non rechargeables.

Remarque :

Nous vous conseillons d'utiliser l'unité-bébé branchée sur secteur car son autonomie est limitée lorsqu'elle est utilisée avec des piles alcalines non rechargeables. Son autonomie est de 24 heures lors d'une utilisation avec des piles non rechargeables.

- 1 Poussez sur le verrou pour libérer le couvercle du compartiment des piles non rechargeables et retirez le couvercle.

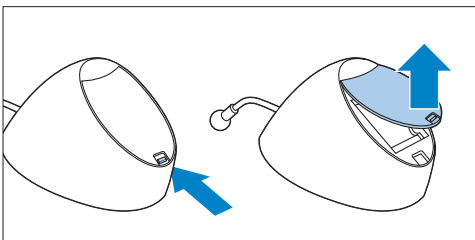

- 2 Insérez quatre piles non rechargeables.

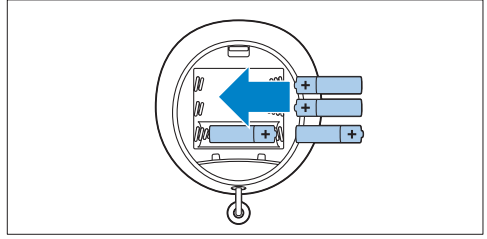

Remarque :

Veillez à respecter la polarité (+ et -).

- 3 Pour replacer le couvercle, commencer par insérer les languettes dans les ouvertures situées au bord du compartiment des piles non rechargeables.

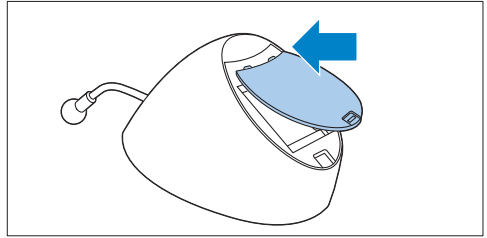

- 4 Ensuite, abaissez le couvercle jusqu'à ce que le verrou se ferme (clic).

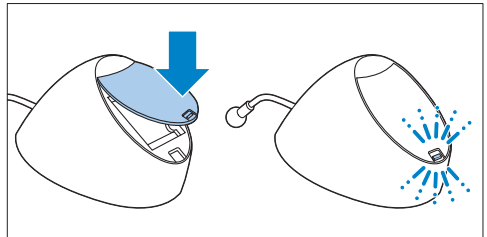

3.2 Unité-parents

L'unité-parents fonctionne sur deux piles rechargeables fournies avec l'écoute-bébé.

3.2.1 Insertion des piles rechargeables

- 1 Faites glisser le couvercle du compartiment des piles rechargeables pour le retirer de l'unité-parents.

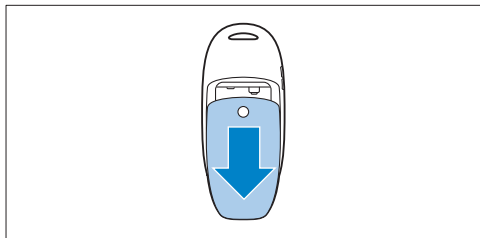

- 2 Insérez les piles.

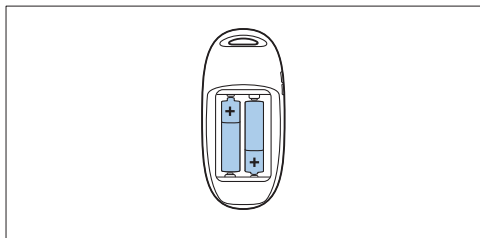

ⓘ Remarque :

Veillez à respecter la polarité des piles.

- 3 Faites glisser le couvercle du compartiment des piles rechargeables pour le replacer sur l'unité-parents. Poussez sur le couvercle jusqu'à ce qu'il s'enclenche (clic).

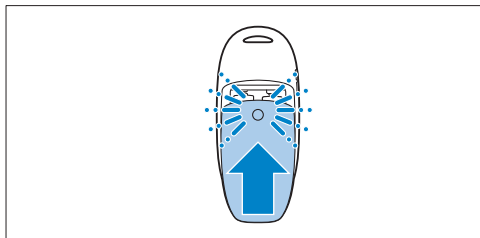

3.2.2 Charge de l'unité-parents

Chargez l'unité-parents avant de l'utiliser pour la première fois ou lorsque l'unité-parents indique que les piles sont faibles.

Important : veuillez charger l'unité-parents pendant 10 heures complètes pour bénéficier d'une autonomie de 18 heures.

- 1 Branchez l'adaptateur sur une prise murale et insérez la petite fiche de l'appareil dans l'unité-parents.

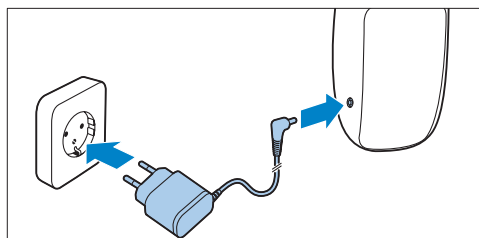

- *L'afficheur s'allume et les voyants d'état des piles indiquent que l'unité-parents est en cours de charge. Pour les voyants d'état des piles, consultez la section « Voyants de charge des piles » du chapitre « Fonctions et indications de l'unité-parents ».*

- 2 Laissez l'unité-parents branchée sur secteur jusqu'à ce que les batteries rechargeables soient entièrement chargées.

ⓘ Remarque :

Lorsque vous commencez à utiliser l'écoute-bébé, les batteries rechargeables ont besoin de quatre cycles de charge et décharge avant d'atteindre leur pleine capacité.

4 Utilisation de l'écoute-bébé

4.1 Emplacement de l'écoute-bébé

Avertissement :

Gardez l'unité-bébé hors de portée du bébé. Ne placez jamais l'unité-bébé dans le lit ou le parc de l'enfant et ne le fixez pas à ces derniers non plus.

- 1 Le cordon de l'unité-bébé présentant un risque d'étranglement, assurez-vous que l'unité-bébé et son cordon sont à une distance minimale d'1 mètre de votre bébé.

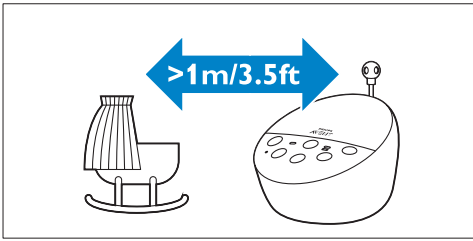

- 2 Afin d'éviter l'émission de tout son aigu par l'une des deux unités, assurez-vous que l'unité-parents est à une distance minimale d'1 mètre de l'unité-bébé.

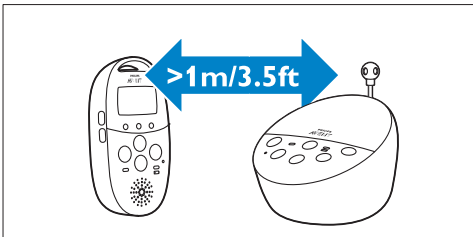

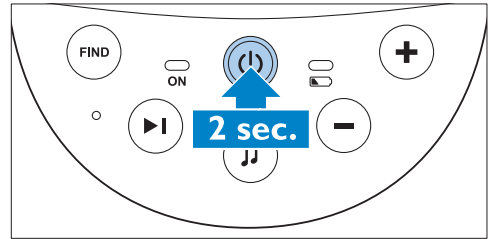

4.2 Liaison de l'unité-parents et l'unité-bébé

- 1 Maintenez enfoncé le bouton marche/arrêt  de l'unité-bébé pendant 2 secondes.

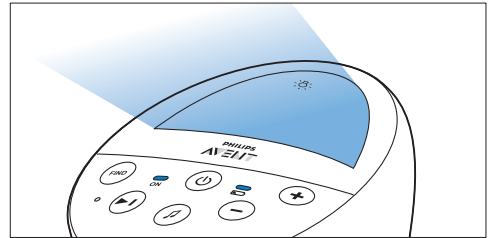

- La veilleuse, le voyant d'état des piles et le voyant d'alimentation s'allument brièvement.



- 2 Maintenez enfoncé le bouton marche/arrêt  de l'unité-parents pendant 2 secondes.

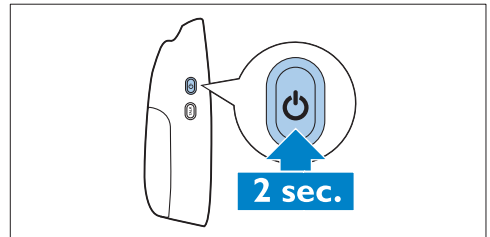

- L'afficheur s'allume et affiche brièvement tous les voyants et les symboles. Ensuite, les voyants et les symboles s'atténuent et l'indicateur d'état des piles s'affiche.

Remarque :

Lorsque vous allumez l'unité-parents pour la première fois ou après une réinitialisation, vous devez sélectionner votre langue d'affichage préférée (voir la section « Langue » du chapitre « Menu de l'unité-parents »).

- Le voyant de liaison de l'unité-parents commence à clignoter en rouge et le message « LINKING » (liaison en cours) apparaît sur l'écran.

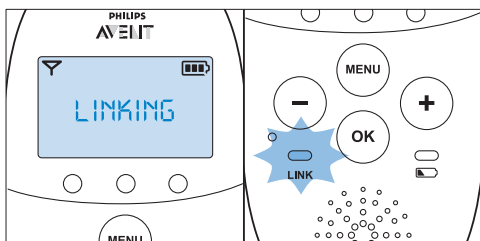

- Lorsque l'unité-parents et l'unité-bébé sont liées, le voyant de liaison s'allume en vert. L'indicateur de puissance du signal et le message « LINKED » (Liées) apparaissent sur l'afficheur.

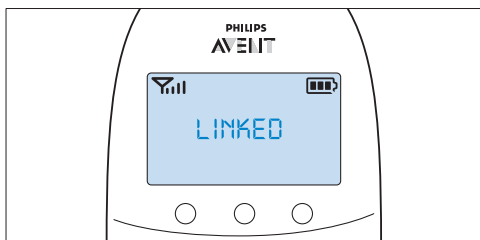

- Si aucune connexion n'est établie dans un délai de 10 secondes, les messages « NOT LINKED » (Non liées) et « LINKING » (Liaison en cours) apparaissent en alternance sur l'afficheur. Si aucune connexion n'est établie au bout de 30 secondes, l'unité-parents commence à émettre un signal sonore et seul le message « NOT LINKED » (Non liées) s'affiche.

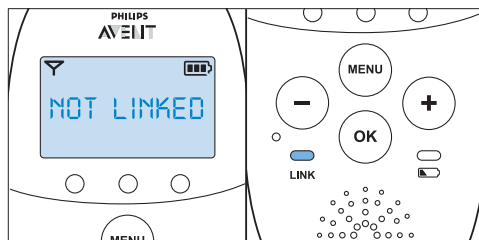

Que faire si aucune liaison n'est établie ?

- L'unité-parents est peut-être hors de portée de l'unité-bébé. Rapprochez l'unité-parents de l'unité-bébé, mais pas à moins d'1 mètre.
- Il se peut que l'unité-bébé ou l'unité-parents perde la connexion parce qu'elle est trop près d'un autre appareil DECT (par exemple, un téléphone sans fil). Éteignez cet appareil DECT ou éloignez l'unité de cet appareil.
- L'unité-bébé est éteinte. Allumez l'unité-bébé.

4.2.1 Portée

- La portée est de 330 mètres environ à l'extérieur et jusqu'à 50 mètres environ à l'intérieur.
- La portée de l'écoute-bébé varie en fonction des environnements et des facteurs causant des interférences. Les matériaux humides causent tant d'interférences que la perte de portée peut s'élever jusqu'à 100 %. Pour les interférences causées par des matériaux humides, consultez le tableau ci-dessous.

Matériaux secs	Épaisseur du matériau	Perte de portée
Bois, plastique, carton, verre (sans métal, fil de fer ou plomb)	< 30 cm	0-10 %
Brique, contreplaqué	< 30 cm	5-35 %
Béton armé	< 30 cm	30-100 %
Grilles ou barres métalliques	< 1 cm	90-100 %
Feuilles de métal ou d'aluminium	< 1 cm	100 %

5 Fonctions et indications de l'unité-bébé

5.1 Veilleuse

La veilleuse diffuse une lumière douce qui reconforte votre bébé.

- 1 Appuyez sur le bouton marche/arrêt de la veilleuse de l'unité-bébé pour allumer la veilleuse.

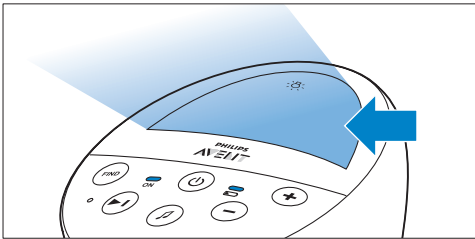

- apparaît sur l'afficheur de l'unité-parents.
- 2 Appuyez de nouveau sur le bouton marche/arrêt de la veilleuse pour éteindre la veilleuse.
 - *La lumière de la veilleuse baisse graduellement avant de s'éteindre complètement.*
 - disparaît de l'afficheur de l'unité-parents.

5.2 Fonction Berceuse

- 1 Appuyez sur le bouton lecture/arrêt de la berceuse de l'unité-bébé pour diffuser la dernière berceuse sélectionnée.

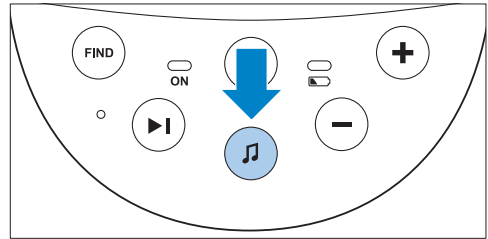

- *La berceuse sélectionnée est répétée pendant 15 minutes.*
- *Si aucune berceuse n'a été sélectionnée au préalable, la berceuse 1 est diffusée.*

- 2 Appuyez sur le bouton « Berceuse suivante » pour sélectionner une autre berceuse dans la liste.

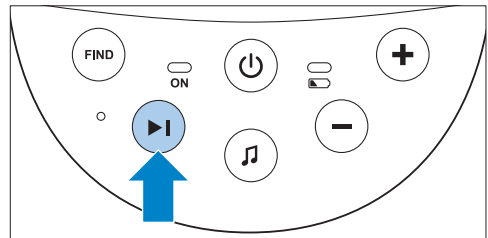

- Si aucune berceuse n'est diffusée, la dernière berceuse sélectionnée est diffusée lorsque vous appuyez sur le bouton « Berceuse suivante » .
- Lorsque vous appuyez sur le bouton « Berceuse suivante » en cours de lecture d'une berceuse, la berceuse suivante est diffusée.

- 3** Pour régler le niveau sonore de la berceuse, appuyez sur le bouton volume + ou volume – de l'unité-bébé.

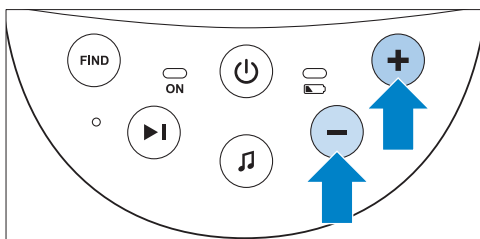

Remarque :

Vous pouvez régler le volume du haut-parleur de l'unité-bébé lors de la lecture d'une berceuse. Si vous augmentez le volume lors de la lecture de la berceuse sur l'unité-bébé, le son sera également plus fort lorsque vous utiliserez la fonction Parler de l'unité-parents.

- 4** Pour arrêter la lecture de la berceuse, appuyez sur le bouton lecture/arrêt de la berceuse  de l'unité-bébé.

- Le message « **PAGING** » (Recherche) apparaît sur l'afficheur de l'unité-parents et l'unité-parents émet un signal sonore d'appel.

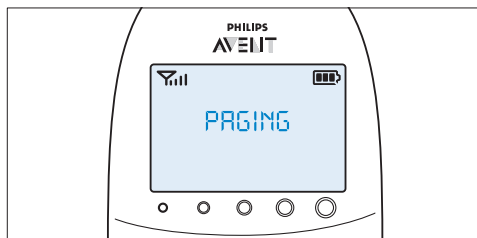

- 2** Pour arrêter le signal sonore d'appel, appuyez de nouveau sur le bouton FIND (Trouver) de l'unité-bébé ou sur n'importe quel bouton de l'unité-parents.

Remarque :

Le signal sonore d'appel s'arrête automatiquement au bout de 2 minutes.

5.3 Appel de l'unité-parents

Si vous avez égaré l'unité-parents, vous pouvez utiliser le bouton FIND (Trouver) de l'unité-bébé pour la localiser.

Remarque :

La fonction d'appel ne fonctionne que si l'unité-parents est allumée.

- 1** Appuyez sur le bouton FIND (Trouver) de l'unité-bébé.

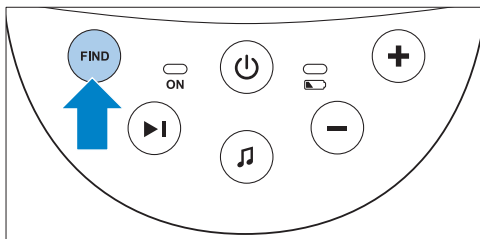

5.4 Voyant d'état des piles

- 1** Le voyant d'état des piles est allumé en vert lorsque l'unité-bébé fonctionne sur piles et que celles-ci contiennent suffisamment d'énergie.

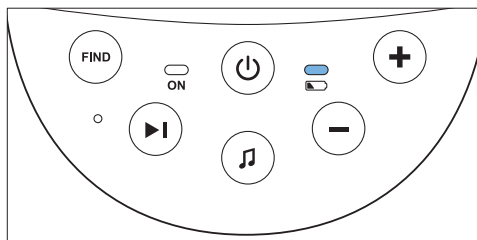

- 2** Le voyant d'état des piles clignote rapidement en rouge lorsque les piles sont presque déchargées et que l'unité-bébé fonctionne sur piles.

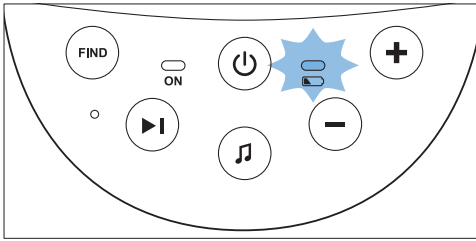

- Remplacez les piles lorsqu'elles sont faibles.
- Si les piles sont faibles lorsque l'unité-bébé fonctionne sur piles, l'unité-bébé s'éteint et l'unité-parents perd la connexion avec l'unité-bébé.

Remarque :

Nous vous conseillons d'utiliser l'unité-bébé branchée sur secteur car son autonomie est limitée lorsqu'elle est utilisée avec des piles alcalines non rechargeables. Son autonomie est de 24 heures lors d'une utilisation avec des piles non rechargeables.

6 Fonctions et indications de l'unité-parents

6.1 Volume

Le volume peut être réglé si le menu n'est pas actif. Il y a sept niveaux de volume et un réglage de désactivation du volume.

6.1.1 Réglage du volume

- 1** Appuyez sur le bouton + ou le bouton -.
 - *Le niveau de volume actuel apparaît sur l'écran.*
- 2** Appuyez sur le bouton + pour augmenter le volume ou sur le bouton - pour le diminuer.
 - *L'unité-parents émet un signal sonore à chaque étape de volume.*
 - *Lorsque le volume maximal est atteint, l'unité-parents émet deux signaux sonores.*

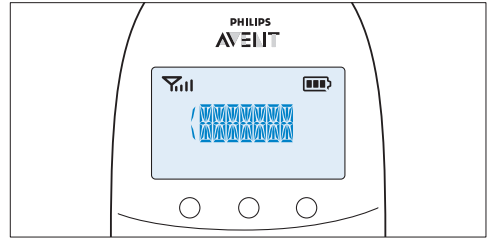

- *Si vous n'appuyez sur aucun bouton pendant plus de 2 secondes, l'indication du niveau de volume disparaît et le réglage du volume est enregistré.*

6.1.2 Désactivation du volume

En dessous du réglage de volume le plus bas, il y a un réglage de désactivation du volume.

- 1** Appuyez sur le bouton + ou le bouton -.
 - *Le niveau de volume actuel apparaît sur l'écran.*
- 2** Maintenez enfoncé le bouton - pendant plus de 2 secondes pour désactiver le volume.
 - *Le message « MUTE » (silencieux) et l'indicateur de coupure du son apparaissent sur l'écran.*

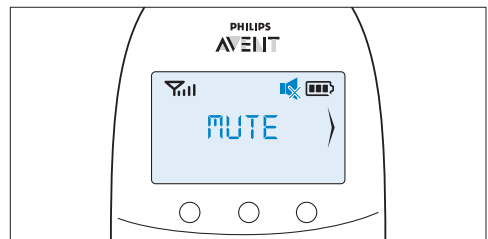

Remarque :

Si le volume est coupé, seuls les voyants de niveau sonore indiquent que le bébé émet des sons.

6.2 Fonction Parler

Utilisez le bouton TALK (Parler) de l'unité-parents pour parler à votre bébé (pour le rassurer; par exemple).

- 1 Maintenez enfoncé le bouton TALK (Parler) et parlez distinctement dans le microphone à l'avant de l'unité-parents à une distance de 15 à 30 cm.

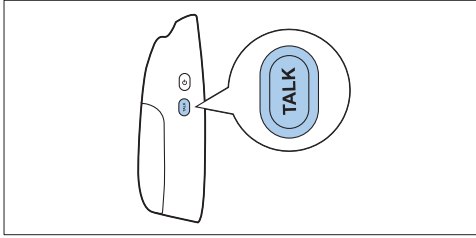

Remarque :

Si vous avez augmenté le volume pour la berceuse sur l'unité-bébé, le son sera également plus fort lorsque vous utilisez la fonction Parler de l'unité-parents.

- **Le voyant de liaison commence à clignoter en vert et le message « TALK » (parler) apparaît sur l'écran.**



- 2 Relâchez le bouton TALK (Parler) lorsque vous avez fini de parler.

6.3 Indications du niveau des piles

L'état de charge des piles est indiqué sur l'écran par l'indicateur d'état des piles et par les messages texte.

6.3.1 Piles faibles

Lorsque les piles rechargeables sont faibles, l'autonomie restante est d'au moins 30 minutes si l'écoute-bébé fonctionne en mode normal aux réglages les plus élevés.

- 1 L'indicateur d'état des piles sur l'afficheur est vide et clignote.
- 2 Le message « BATTERY LOW » (Piles faibles) apparaît sur l'afficheur.

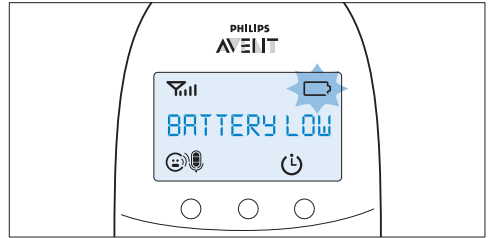

- 3 Le voyant d'état des piles clignote lentement en rouge.
- 4 L'unité-parents émet un signal sonore toutes les 10 secondes pendant les 3 premières minutes, puis elle continue à sonner toutes les minutes.

6.3.2 Piles épuisées

- 1 Si les piles rechargeables sont presque vides, le voyant d'état des piles clignote rapidement en rouge.

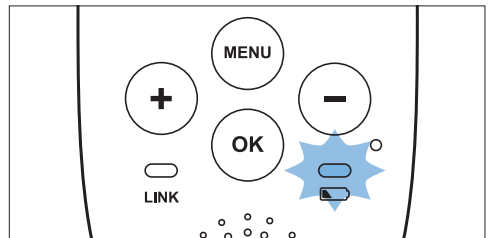

- 2 Si vous ne branchez pas l'unité-parents sur le secteur, voici ce qu'il se passe :
 - 1 La liaison avec l'unité-bébé est perdue.
 - 2 L'afficheur s'éteint.
 - 3 L'unité-parents s'éteint.

☹ Remarque :

Si vous allumez l'unité-parents lorsque ses piles rechargeables sont presque vides, l'afficheur s'allume. Le message « BATTERY LOW » (Piles faibles) apparaît sur l'afficheur pendant 2 secondes avant que l'unité-parents s'éteigne.

6.3.3 Charge

Insérez la petite fiche dans l'unité-parents et branchez l'adaptateur sur une prise secteur. Lorsque l'unité-parents charge, voici ce qu'il se passe :

- 1 L'afficheur s'allume pendant 4 secondes et le texte « CHARGING » (Charge en cours) apparaît à l'écran pendant 2 secondes.
- 2 Le voyant de charge est au vert lorsque l'unité-parents est branchée sur le secteur.
- 3 La première partie du voyant de charge commence à clignoter pour indiquer que les piles rechargeables sont en cours de charge.

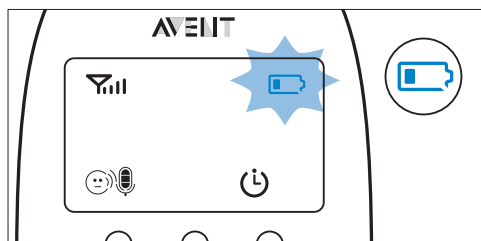

- 4 La deuxième partie du voyant de charge commence à clignoter lorsque les piles rechargeables sont chargées à plus de 30 % de leur capacité.



- 5 La troisième partie du voyant de charge commence à clignoter lorsque les piles rechargeables sont chargées à plus de 50 % de leur capacité.

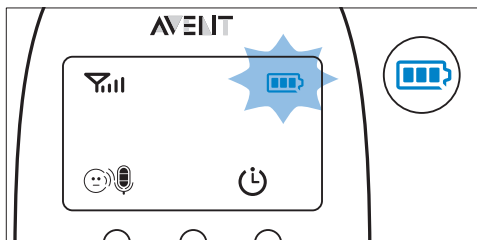

- 6 Lorsque les batteries rechargeables sont entièrement chargées, voici ce qu'il se passe :
 - La troisième partie de l'indicateur d'état des piles cesse de clignoter.
 - L'afficheur s'allume pendant 4 secondes et le message « BATTERY FULL » (Piles entièrement chargées) apparaît sur l'afficheur.

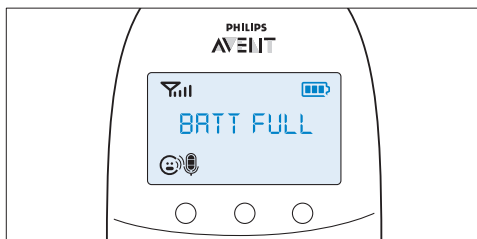

- Le voyant d'état des piles reste allumé en vert.

- 7 Débranchez l'unité-parents du secteur. Elle peut maintenant être utilisée sans fil.

☹ Remarque :

Vous pouvez charger l'unité-parents lorsqu'elle est éteinte. Dans ce cas, seul l'indicateur d'état des piles est visible.

☹ Remarque :

Si les piles rechargeables se déchargent très rapidement, cela signifie qu'elles ont atteint la fin de leur vie et que vous devez les remplacer. Pour commander de nouvelles piles rechargeables, consultez le chapitre « Commande d'accessoires ».

6.4 Indicateur de puissance du signal

6.4.1 En mode Smart Eco

Le mode Smart Eco est le mode de fonctionnement standard. Avec ce mode, la force du signal DECT est ajustée à la distance entre l'unité-bébé et l'unité-parents.

- Si l'indicateur de puissance du signal indique 4 barres, la connexion entre l'unité-bébé et l'unité-parents est excellente.
- Si l'indicateur de puissance du signal indique 1 barre ou aucune barre, le signal provenant de l'unité-bébé est très faible ou non disponible. Il est préférable de rapprocher l'unité-parents de l'unité-bébé pour obtenir un meilleur signal.

6.4.2 En mode Eco Max

Avec ce mode, le signal DECT de l'unité-bébé à l'unité-parents est désactivé.

- Lorsque le signal DECT est désactivé, l'indicateur de puissance du signal n'indique aucune barre, même lorsque l'unité-parents est à portée de l'unité-bébé.
- Lorsque l'unité-bébé commence à transmettre un signal DECT parce que le bébé a émis un son, l'afficheur s'allume et l'indicateur de puissance du signal indique la qualité de la connexion entre l'unité-bébé et l'unité-parents.
- Pour en savoir plus sur le mode Eco Max, consultez la section « Mode Eco Max » du chapitre « Menu de l'unité-parents ».

6.5 Réinitialisation

Cette fonction vous permet de rétablir les réglages par défaut de l'unité-parents et de l'unité-bébé.

- 1 Éteignez l'unité.
- 2 Maintenez le bouton - enfoncé.
- 3 Rallumez l'unité tout en maintenant le bouton - enfoncé.

6.5.1 Réglages par défaut

Unité-parents

- Langue : anglais
- Volume du haut-parleur : 3
- Sensibilité du microphone : 3
- Alerte de température : désactivée
- Alerte de température basse : 14 °C
- Alerte de température élevée : 35 °C
- Échelle de température : Celsius
- Mode Eco Max : désactivé
- Minuteur repas : 02:00
- Minuteur repas : arrêté
- Horloge : masquée

Unité-bébé

- Volume du haut-parleur : 4
- Veilleuse : désactivée
- Berceuse : désactivée (berceuse 1 sélectionnée)

7 Menu de l'unité-parents

Toutes les fonctions décrites dans les sections suivantes peuvent être activées via le menu de l'unité-parents.

7.1 Navigation dans le menu

☰ Remarque :

Certaines fonctions du menu fonctionnent uniquement lorsque l'unité-bébé et l'unité-parents sont liées.

- 1 Appuyez sur le bouton MENU pour ouvrir le menu.

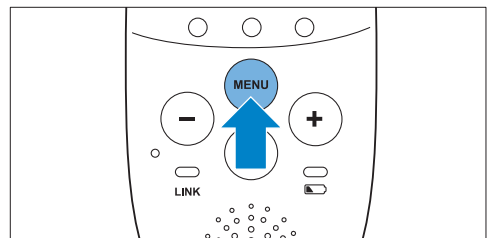

- La première option de menu apparaît sur l'afficheur.

- 2** Utilisez le bouton + pour passer à l'option suivante ou le bouton - pour revenir à l'option précédente.

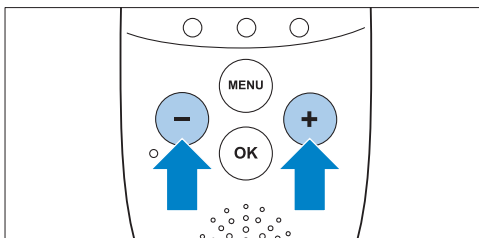

Remarque :

La flèche sur l'afficheur indique la direction dans laquelle vous pouvez naviguer.

- 3** Appuyez sur le bouton OK pour valider votre sélection.

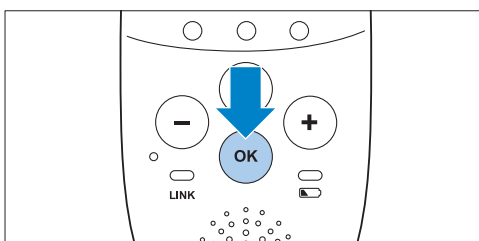

Remarque :

Appuyez sur le bouton MENU si vous voulez quitter le menu sans faire aucune modification. Si aucune entrée n'est faite dans le menu pendant plus de 20 secondes, le menu se ferme automatiquement.

7.2 Sensibilité

Cette option de l'unité-parents vous permet de régler la sensibilité du microphone de l'unité-bébé. La sensibilité du microphone détermine le niveau de bruit auquel l'unité-bébé doit capter. Par exemple vous voulez être avertis si votre bébé pleure, mais pas s'il gazouille.

- 1** Sélectionnez « Sensitivity » (sensibilité) dans le menu à l'aide des boutons + et -, puis appuyez sur OK pour confirmer.
- 2** Utilisez les boutons + et - pour augmenter ou diminuer la sensibilité du microphone. L'indication de sensibilité sur l'afficheur comporte quatre parties.

- *Si les quatre parties sont remplies, la sensibilité est à son niveau le plus élevé.*

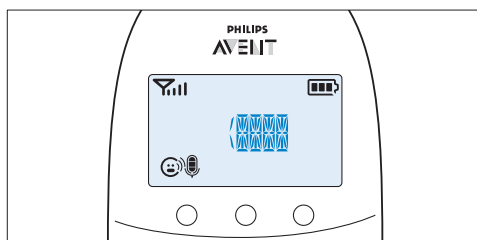



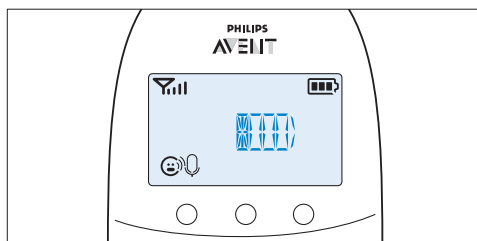

- *Si toutes les parties sont vides, la sensibilité est à son niveau le plus bas.*



- 3** Appuyez sur OK pour confirmer le réglage.

7.2.1 Niveaux de sensibilité et indications

icône	Sensibilité	Description
	le plus élevé	Entendez tous les sons émis par votre bébé. Le haut-parleur de l'unité-parents est allumé de manière continue.
	élevé	Entendez tous les gazouillis et sons plus bruyants. Si votre bébé n'émet aucun son, le haut-parleur de l'unité-parents est éteint.
	moyen	Entendez tous les pleurs légers et sons plus bruyants. Si votre bébé émet des sons plus légers, le haut-parleur de l'unité-parents ne s'allume pas.
	faible	Le haut-parleur de l'unité-parents ne s'allume que si le bébé émet des sons bruyants, par exemple parce qu'il pleure.

7.3 Mode ECO Max

Cet écoute-bébé est doté d'un mode Smart Eco intégré qui ajuste automatiquement le signal DECT de l'unité-bébé à mesure que la distance entre l'unité-parents et l'unité-bébé se réduit. En réduisant la transmission radio, il permet d'économiser de l'énergie.

Si vous voulez économiser encore plus d'énergie et stopper la transmission radio, activez le mode Eco Max dans le menu de l'unité-parents. Avec ce mode, le signal DECT de l'unité-bébé est désactivé. Dès que le bébé émet un son, le signal DECT de l'unité-bébé s'active automatiquement.

! Attention :

En mode Eco Max, l'unité-parents reçoit le signal de l'unité-bébé avec un certain retard. Lorsque votre bébé émet un son, l'unité-bébé doit tout d'abord réactiver la transmission radio avant de pouvoir envoyer un signal à l'unité-parents.

7.3.1 Veuillez noter ce qui suit :

- Avant de sélectionner le mode Eco Max, assurez-vous que l'unité-parents est à portée de l'unité-bébé sinon vous ne pourrez pas être avertis. Pour cela, consultez la section « Portée » de l'option « Utilisation de l'écoute-bébé ». En mode Eco Max, aucun signal n'est émis lorsque l'unité-parents est hors de portée de l'unité-bébé. Vous pouvez vérifier la liaison à tout moment en appuyant sur n'importe quel bouton de l'unité-parents.
- Lorsque le signal DECT est désactivé, aucune transmission radio n'est établie, les voyants de niveau sonore de l'unité-parents sont éteints. Les voyants de niveau sonore s'allument lorsque l'unité-bébé réactive la transmission radio, en émettant un son au-dessus de la sensibilité sélectionnée.
- Si vous voulez utiliser l'écoute-bébé en mode Eco Max, assurez-vous que la sensibilité est réglée entre le niveau 1 et le niveau 3. Si la sensibilité est réglée sur le niveau 4, niveau le plus élevé, l'unité-bébé ne désactive pas la transmission radio en mode Eco Max.

7.3.2 Activation du mode ECO Max

- 1 Sélectionnez « ECO Max » dans le menu à l'aide des boutons + et -, puis appuyez sur OK pour confirmer.
- 2 Lorsque l'écran indique « Turn on » (allumer), appuyez sur OK pour activer le mode ECO Max.
- 3 Le message d'avertissement « No alert if out of range, OK? » (Aucune alerte si hors de portée, OK ?) apparaît sur l'afficheur. Appuyez sur OK pour confirmer.

Remarque :

Le message d'avertissement défile sur l'afficheur à deux reprises. Si vous n'appuyez pas sur OK, l'unité-parents quitte le menu et le mode Eco Max reste désactivé.

- *L'indication Eco Max clignote sur l'afficheur. Le voyant de liaison clignote lentement en vert lorsque l'unité-bébé ne transmet pas de signaux à l'unité-parents.*

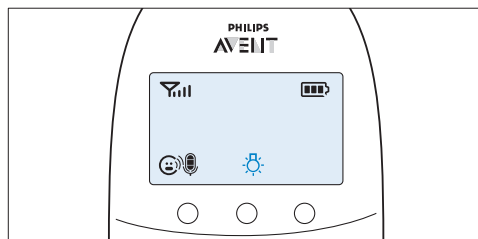

- 3 Si la veilleuse est allumée et que vous voulez l'éteindre, appuyez sur OK pour choisir « Turn Off » (Éteindre).

- *Le symbole de veilleuse ☾ disparaît de l'afficheur.*

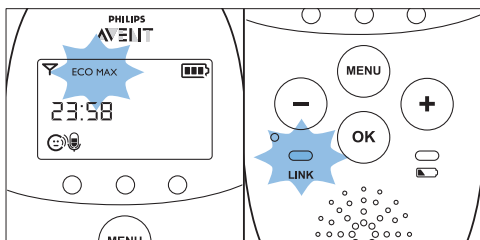

- *Lorsque l'unité-parents reçoit un signal de l'unité-bébé parce que la transmission radio a été réactivée, le voyant de liaison LINK s'allume à nouveau en vert.*

7.3.3 Désactivation du mode Eco Max

- 1 Appuyez sur le bouton MENU.
- 2 Utilisez les boutons + et - pour sélectionner « Eco Max » et appuyez sur OK pour confirmer.
- 3 Lorsque l'afficheur indique « Turn Off » (Désactiver), appuyez sur OK pour confirmer.

7.4 Veilleuse

Cette option du menu de l'unité-parents vous permet d'allumer ou d'éteindre la veilleuse de l'unité-bébé.

- 1 Sélectionnez « Nightlight » (Veilleuse) dans le menu à l'aide des boutons + et -.
- 2 Appuyez sur OK pour choisir « Turn On » (Allumer).
 - *Le symbole de veilleuse ☾ apparaît sur l'afficheur.*



- *La berceuse sélectionnée est répétée de manière continue pendant 15 minutes. Il est possible de sélectionner l'option « stop » (arrêter) dans le menu à l'aide des boutons + et -.*

- Si vous sélectionnez « Play all » (Lire tout), toutes les berceuses préenregistrées sont lues pendant 15 minutes. L'afficheur affiche le numéro de la berceuse en cours de lecture.

7.5.2 Arrêt de la lecture de la berceuse

- 1 Appuyez sur le bouton MENU et sélectionnez « lullaby » (berceuse).
- 2 Utilisez les boutons + et - pour sélectionner « Stop » (Arrêter) et appuyez sur OK pour confirmer.

7.6 Minuteur repas

Vous pouvez régler le minuteur repas afin d'être averti(e) qu'il est l'heure de nourrir votre bébé. Le minuteur repas peut être réglé sur une durée allant de 1 minute à 23 heures et 59 minutes.

7.6.1 Réglage et utilisation du minuteur repas

- 1 Sélectionnez « Feed Timer » (Minuteur repas) dans le menu à l'aide des boutons + et -, puis appuyez sur OK pour confirmer.
- 2 Sélectionnez « Set Timer » (Régler minuteur) à l'aide des boutons + et -. Appuyez sur OK pour commencer le réglage du minuteur.
 - L'indication de l'heure commence à clignoter sur l'afficheur.
- 3 Réglez l'heure et appuyez sur OK pour confirmer.
 - L'indication des minutes commence à clignoter sur l'afficheur.
- 4 Réglez les minutes et appuyez sur OK pour confirmer.
- 5 Sélectionnez « xx:xx Start » (xx:xx Début) à l'aide des boutons + et -. Appuyez sur OK pour confirmer.
 - Le symbole du minuteur s'affiche à l'écran.

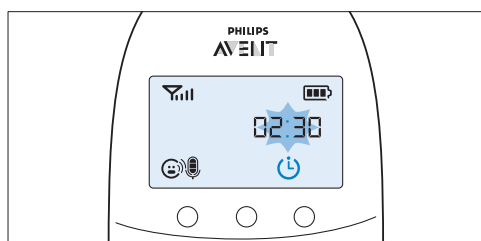

- Le minuteur se met en route.

- 6 Lorsque le minuteur a atteint 00:00, l'alerte du minuteur repas se déclenche, le symbole de minuteur commence à clignoter sur l'afficheur et le message « TIMER END » (Fin du minuteur) défile sur l'afficheur.

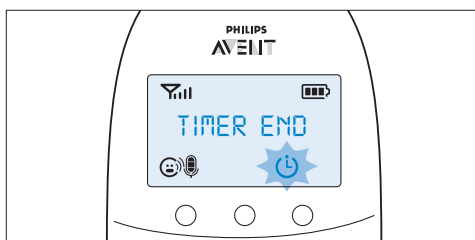

- 7 Appuyez sur n'importe quelle touche pour arrêter l'alerte. Si vous n'arrêtez pas l'alerte, elle stoppe automatiquement après 2 minutes.

7.6.2 Répétition du minuteur repas

- 1 Après avoir choisi l'option « Réglage et utilisation du minuteur repas », sélectionnez « Repeat » (Répétition) à l'aide des boutons + et -. Appuyez sur OK pour confirmer.
- 2 Choisissez « Repeat ON » (Répétition activée) ou « Repeat OFF » (Répétition désactivée), puis appuyez sur OK pour confirmer.
- 3 Sélectionnez « xx:xx Start » (xx:xx Début) à l'aide des boutons + et -, puis appuyez sur OK pour activer la fonction de répétition du minuteur repas.
- 4 Lorsque vous appuyez sur n'importe quelle touche pour arrêter l'alerte du minuteur repas ou si l'alerte stoppe automatiquement après 2 minutes, le minuteur repas se remet en marche.

7.6.3 Arrêt du minuteur

- 1 Appuyez sur le bouton MENU et sélectionnez « Feed Timer » (Minuteur repas).
- 2 Utilisez les boutons + et - pour sélectionner « Stop » (Arrêter) et appuyez sur OK pour confirmer.

7.7 Température

Un bébé dort confortablement à une température comprise entre 16 °C et 20 °C. Vous pouvez définir des températures minimale et maximale ainsi qu'une alerte de température pour vous avertir que la température est en-dehors de la plage définie.

- 1 Sélectionnez « Temperature » (Température) dans le menu à l'aide des boutons + et -, puis appuyez sur OK pour confirmer.
- 2 Sélectionnez « Temp Range » (Plage de température) à l'aide des boutons + et -. Appuyez sur OK pour confirmer.
 - *L'indication de température minimale commence à clignoter sur l'afficheur.*
- 3 Utilisez les boutons + et - pour définir la température minimale, comprise entre 10 °C et 19 °C. Appuyez sur OK pour confirmer.
 - *L'indication de température maximale commence à clignoter sur l'afficheur.*
- 4 Utilisez les boutons + et - pour définir la température maximale, comprise entre 22 °C et 37 °C. Appuyez sur OK pour confirmer.
- 5 Sélectionnez « Alert » (Alerte) à l'aide des boutons + et -, puis appuyez sur OK pour confirmer et commencer le réglage de l'alerte de température.
 - *Le message « Alert » (Alerte) apparaît sur l'afficheur.*
- 6 Sélectionnez « Alert ON » (Alerte activée) ou « Alert OFF » (Alerte désactivée). Appuyez sur OK pour confirmer.
 - *Si vous choisissez « Alert On » (Alerte activée), le symbole d'alerte de température apparaît sur l'afficheur.*
- 7 Sélectionnez « Temp Scale » (Échelle de température) à l'aide des boutons + et -, puis appuyez sur OK pour confirmer et commencer le réglage de l'échelle de température.
- 8 Sélectionnez « Celsius » ou « Fahrenheit » et appuyez sur OK pour confirmer.
 - *La température dans l'échelle définie apparaît sur l'afficheur.*

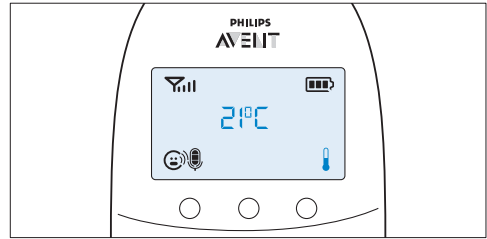

- *Si la température est en-dehors de la plage définie, le symbole d'alerte de température sur l'afficheur clignote et le message « TOO COLD » (Trop froid) ou « TOO HOT » (Trop chaud) apparaît sur l'afficheur. Si vous activez l'alerte, l'unité-parents émet également un signal sonore.*

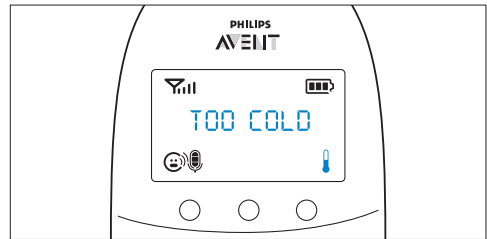

7.8 Horloge

L'horloge est masquée par défaut. Vous pouvez choisir d'afficher l'horloge et régler l'heure dans le menu de l'unité-parents.

- 1 Sélectionnez « Clock » (Horloge) dans le menu à l'aide des boutons + et -, puis appuyez sur OK pour confirmer.
- 2 Utilisez les boutons + ou - pour sélectionner « Show Time » (Afficher l'heure), puis appuyez sur OK pour confirmer.
- 3 Sélectionnez « Set Time » (Régler l'heure) à l'aide des boutons + et -. Appuyez sur OK pour confirmer et commencer le réglage de l'horloge.
 - *L'indication de l'heure commence à clignoter sur l'afficheur.*

- 4 Réglez l'heure et appuyez sur OK pour confirmer:
 - *L'indication des minutes commence à clignoter sur l'afficheur.*
- 5 Réglez les minutes et appuyez sur OK pour confirmer:
 - *L'heure s'affiche alternativement avec d'autres indications dans le champ de message de l'afficheur.*

7.9 Langue

Vous pouvez utiliser cette option de menu pour modifier le réglage de la langue.

- 1 Sélectionnez « Langue » (Langue) dans le menu à l'aide des boutons + et -, puis appuyez sur OK pour confirmer.

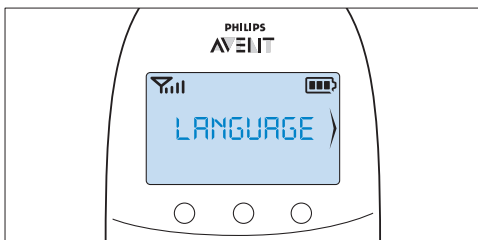

- 2 Utilisez les boutons + et - pour sélectionner votre langue et appuyez sur OK pour confirmer.

Remarque :

Cette option apparaît automatiquement sur l'afficheur lorsque vous allumez l'unité-parents pour la première fois et après une réinitialisation.

8 Lanière de cou

Une lanière de cou pratique est fournie avec l'écoute-bébé. Il vous permet d'emporter l'unité-parents avec vous.

8.0.1 Fixation de la lanière de cou

- 1 Insérez l'extrémité de la boucle de la lanière de cou dans l'ouverture située sur le haut de l'unité-parents.

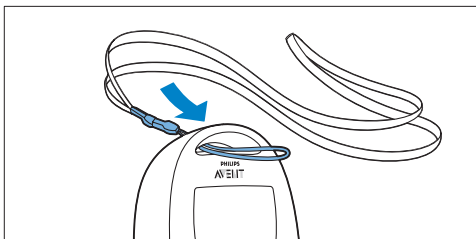

- 2 Enfilez la lanière de cou dans l'extrémité de la boucle et tirez fermement sur la lanière.

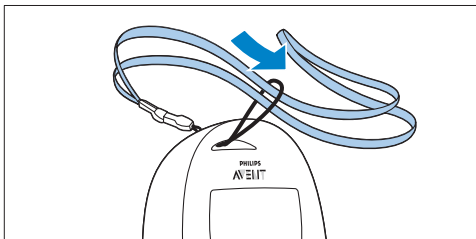

8.0.2 Retrait de la lanière de cou

- 1 Faites passer la lanière de cou dans l'extrémité de la boucle.
- 2 Enlevez la lanière de cou de l'ouverture située sur le haut de l'unité-parents.

9 Nettoyage et entretien

Avertissement :

Ne plongez jamais l'unité-parents ou l'unité-bébé dans l'eau et ne les passez pas sous le robinet pour les nettoyer.

Avertissement :

N'utilisez pas de spray ni de détergents liquides.

- 1 Débranchez l'unité-bébé si elle est branchée sur le secteur.
- 2 Nettoyez les unités parents et bébé à l'aide d'un chiffon sec.
- 3 Nettoyez les adaptateurs avec un chiffon sec.

10 Rangement

Si vous pensez ne pas utiliser l'écoute-bébé pendant un certain temps, procédez comme suit :

- Retirez les piles non rechargeables de l'unité-bébé.
- Retirez les piles rechargeables de l'unité-parents.
- Rangez l'unité-parents, l'unité-bébé et les adaptateurs dans un endroit frais et sec.

11 Commande d'accessoires

Pour acheter des accessoires ou des pièces de rechange, visitez le site Web www.shop.philips.com/service ou rendez-vous chez votre revendeur Philips. Vous pouvez également contacter le Service Consommateurs Philips de votre pays (voir le dépliant de garantie internationale pour les coordonnées).

12 Garantie et assistance

Si vous avez besoin d'une assistance ou d'informations supplémentaires, consultez le site Web de Philips à l'adresse www.philips.com/support ou lisez le dépliant séparé sur la garantie internationale.

13 Foire aux questions

Ce chapitre reprend les questions les plus fréquemment posées au sujet de l'appareil. Si vous ne trouvez pas la réponse à votre question ici, visitez le site Web www.philips.com/support pour consulter d'autres questions fréquemment posées ou contactez le Service Consommateurs de votre pays.

Qu'est-ce que le mode Eco Max ? En quoi contribue-t-il à préserver l'environnement ?

Le mode Eco Max a été conçu pour vous permettre de réduire la consommation d'énergie de votre écoute-bébé. Lorsque vous surveillez votre bébé à une petite distance, vous pouvez activer le mode Eco Max. Lorsque vous activez le mode Eco Max, votre écoute-bébé consomme moins d'énergie et est donc plus respectueux de l'environnement.

Pourquoi le voyant d'alimentation de l'unité-bébé et le voyant de liaison de l'unité-parents ne s'allument-ils pas lorsque j'appuie sur les boutons marche/arrêt de ces unités ?

- Les piles rechargeables de l'unité-parents sont peut-être déchargées et celle-ci n'est pas branchée sur le secteur. Insérez la petite fiche dans l'unité-parents et branchez l'adaptateur sur une prise secteur. Appuyez ensuite sur le bouton marche/arrêt pour établir la liaison avec l'unité-bébé.

- Les piles non rechargeables de l'unité-bébé sont peut-être déchargées et l'unité-bébé n'est pas raccordée au secteur. Changez les piles non rechargeables ou raccordez l'unité-bébé au secteur. Appuyez ensuite sur le bouton marche/arrêt pour établir la liaison avec l'unité-parents.
- Si le voyant de liaison de l'unité-parents ne commence pas à clignoter en rouge, utilisez la fonction de réinitialisation pour rétablir les réglages par défaut des unités.

Pourquoi le voyant de liaison de l'unité-parents clignote-t-il en rouge et le message « NOT LINKED » (Non liées) ou « LINKING » (Liaison en cours) apparaît-il sur l'afficheur ?

- L'unité-bébé est hors de portée de l'unité-parents. Rapprochez l'unité-parents de l'unité-bébé.
- L'unité-bébé est éteinte. Allumez l'unité-bébé.

Pourquoi le voyant d'état des piles de l'unité-bébé clignote-t-il en rouge ?

- Les piles non rechargeables de l'unité-bébé sont faibles. Changez-les ou branchez l'unité-bébé sur le secteur (voir le chapitre « Avant utilisation »).

Pourquoi l'unité-parents émet-elle un signal sonore ?

- Si l'unité-parents émet un signal sonore, que le voyant de liaison clignote en rouge et que le message « NOT LINKED » (Non liées) ou « LINKING » (Liaison en cours) apparaît sur l'afficheur, cela signifie que la connexion avec l'unité-bébé a été perdue. Rapprochez l'unité-parents de l'unité-bébé ou allumez l'unité-bébé si elle était éteinte.
- Si l'unité-parents émet un signal sonore et que le symbole de la batterie est vide sur l'afficheur, les batteries de l'unité-parents sont faibles. Rechargez les batteries.
- Si vous avez défini la température de la pièce sur l'unité-parents et que l'alerte de température est activée, l'unité-parents émet un signal sonore lorsque la température est inférieure au niveau minimum défini ou lorsqu'elle est supérieure au niveau maximum défini.
- L'unité-bébé est éteinte. Allumez l'unité-bébé.

Pourquoi l'appareil émet-il un son suraigu ?

- Les unités sont peut-être trop rapprochées. Assurez-vous qu'elles sont éloignées d'au moins 1 mètre.
- Le volume de l'unité-parents est peut-être trop élevé. Baissez le volume de l'unité-parents.

Je n'entends aucun son/Je n'entends pas mon bébé pleurer. Pourquoi ?

- Le volume de l'unité-parents est peut-être trop faible ou le son est désactivé. Augmentez le volume de l'unité-parents.
- Le niveau de sensibilité du microphone de l'unité-bébé est peut-être trop bas. Augmentez la sensibilité du microphone dans le menu de l'unité-parents.
- L'unité-bébé est peut-être hors de portée de l'unité-parents. Rapprochez l'unité-parents de l'unité-bébé.

Pourquoi l'unité-parents réagit-elle trop rapidement aux bruits ambiants ?

- L'unité-bébé détecte également des sons autres que ceux de votre bébé. Rapprochez l'unité-bébé de votre bébé (en respectant la distance minimale d'1 mètre).
- Le niveau de sensibilité du microphone de l'unité-bébé est peut-être trop élevé. Diminuez la sensibilité du microphone dans le menu de l'unité-parents.

Pourquoi l'unité-parents réagit-elle trop lentement aux pleurs du bébé ?

- Le niveau de sensibilité du microphone de l'unité-bébé est peut-être trop bas. Augmentez la sensibilité du microphone de l'unité-bébé dans le menu de l'unité-parents.
- Le mode Eco Max est activé et l'unité-bébé n'émet un signal DECT que lorsque le bébé émet des sons. Désactivez le mode Eco Max pour que l'unité-bébé transmette les signaux DECT en continu et pour que l'unité-parents réponde plus rapidement aux sons de votre bébé.

Pourquoi les piles non rechargeables de l'unité-bébé se déchargent-elles rapidement ?

- Le niveau de sensibilité du microphone de l'unité-bébé est peut-être trop élevé, ce qui amène l'unité-bébé à transmettre plus souvent. Diminuez la sensibilité du microphone dans le menu de l'unité-parents.
- Le volume de l'unité-bébé est peut-être trop élevé, ce qui augmente la consommation d'énergie. Réduisez le volume de l'unité-bébé.
- Vous avez peut-être défini une température maximale inférieure à la température habituelle de la pièce ou une température minimale supérieure à la température habituelle de la pièce. L'unité-bébé continue d'envoyer des informations à l'unité-parents ce qui, par conséquent, consomme davantage d'énergie et décharge rapidement les piles non rechargeables de l'unité-bébé.
- Vous avez peut-être allumé la veilleuse. Si vous souhaitez utiliser la veilleuse, il est conseillé de brancher l'unité-bébé sur le secteur.

Pourquoi la durée de charge de l'unité-parents dépasse-t-elle les 10 heures ?

- L'unité-parents est peut-être restée allumée pendant le chargement. Éteignez-la lors du chargement.

La portée nominale de l'écoute-bébé est de 330 mètres. Pourquoi mon écoute-bébé ne fonctionne-t-il qu'à une distance bien plus courte ?

- La portée indiquée n'est valable qu'en plein air, à l'extérieur. Elle est limitée chez vous par le nombre et le type de murs et/ou de plafonds faisant obstacle. À l'intérieur, la portée ne dépasse pas 50 mètres.

Pourquoi la liaison est-elle interrompue de temps en temps ? Pourquoi le son est-il interrompu ?

- Les unités bébé et parents sont probablement à la limite de la portée. Déplacez-les ou diminuez la distance entre les unités. Notez que l'établissement d'une connexion entre les unités prend environ 30 secondes.
- Vous avez peut-être placé l'unité à proximité d'un émetteur-récepteur ou d'un autre appareil DECT (par exemple, un téléphone DECT ou un autre écoute-bébé 1,8 GHz/1,9 GHz). Éloignez l'unité des autres appareils jusqu'à ce que la connexion soit rétablie.

Que se passe-t-il en cas de coupure de courant ?

- Si l'unité-parents est suffisamment chargée, elle continue de fonctionner lors d'une coupure de courant. Si l'unité bébé est équipée de piles, elle continue également de fonctionner pendant une coupure de courant.

Mon écoute-bébé est-il protégé contre les écoutes et les interférences ?

- La technologie DECT de cet écoute-bébé garantit une absence d'écoutes et d'interférences provenant d'autres appareils.

La durée de fonctionnement de l'unité-parents est normalement de 18 heures. Pourquoi celle de mon unité-parents est-elle moins importante ?

- Après la première charge, l'unité-parents a une autonomie inférieure à 18 heures. Les piles n'atteignent leur pleine capacité qu'au bout de 4 cycles de charge et décharge.
- Le volume de l'unité-parents est peut-être trop élevé, ce qui augmente la consommation d'énergie. Réduisez le niveau de volume de l'unité-parents.
- Le niveau de sensibilité du microphone de l'unité-bébé est peut-être trop élevé, ce qui augmente la consommation d'énergie. Réduisez le niveau de sensibilité du microphone de l'unité-parents.

Pourquoi cela prend-il un certain temps pour que l'indicateur d'état des piles apparaisse sur l'afficheur lorsque je commence à charger l'unité-parents lorsqu'elle est éteinte ?

- Ceci est normal. L'unité-parents a besoin de quelques secondes pour s'activer lorsque vous la branchez sur le secteur alors qu'elle est éteinte. Une fois branchée, l'unité-parents doit tout d'abord détecter qu'elle est en charge, puis mesurer le niveau de charge des piles avant que l'indicateur d'état des piles puisse s'afficher.

Pourquoi les piles rechargeables de l'unité-parents se déchargent-elles rapidement ?

- Les piles rechargeables s'usent avec le temps. Il est nécessaire de les remplacer. Pour remplacer les piles rechargeables, consultez le chapitre « Commande d'accessoires ».

Sommario

1	Introduzione	150
2	Panoramica del prodotto	150
3	Predisposizione dell'apparecchio	151
3.1	Unità bambino	151
3.2	Unità genitore	152
4	Utilizzo del baby monitor	153
4.1	Posizionamento del baby monitor	153
4.2	Collegamento dell'unità genitore e unità bambino	154
5	Funzioni e segnalazioni sull'unità bambino	155
5.1	Luce notturna	155
5.2	Funzione ninnananna	156
5.3	Come localizzare l'unità genitore	156
5.4	Spia dello stato della batteria	157
6	Funzioni e segnalazioni sull'unità genitore	157
6.1	Volume	157
6.2	Funzione Talk (Parla)	158
6.3	Indicazioni dello stato della batteria	159
6.4	Indicatore intensità segnale	160
6.5	Reset	161
7	Menu dell'unità genitore	161
7.1	Navigazione del menu	161
7.2	Sensibilità	162
7.3	Modalità Eco Max	162
7.4	Luce notturna	163
7.5	Ninnananna	164
7.6	Timer pappe	164
7.7	Temperatura	165
7.8	Orologio	166
7.9	Lingua	166
8	Tracolla	166
9	Pulizia e manutenzione	167

10	Conservazione	167
11	Ordinazione degli accessori	167
12	Garanzia e assistenza	167
13	Domande frequenti	167

1 Introduzione

Congratulazioni per l'acquisto e benvenuti in Philips AVENT! Per trarre il massimo vantaggio dall'assistenza Philips AVENT, registrate il vostro prodotto su www.philips.com/welcome. Philips AVENT si impegna a realizzare prodotti totalmente affidabili, così mamma e papà possono stare sempre tranquilli. Questo baby monitor di Philips AVENT vi consente di ascoltare sempre in modo chiaro i suoni emessi dal vostro bambino escludendo qualsiasi rumore di fondo. La tecnologia DECT assicura infatti la totale assenza di interferenze e una trasmissione ottimale del segnale fra unità bambino e unità genitore. Il sensore vi consente di monitorare la temperatura all'interno della stanza del bambino e offre delle impostazioni personalizzate per mantenere un ambiente confortevole.

2 Panoramica del prodotto

• I Display

- 1 Indicatore intensità segnale
- 2 Indicatore Eco Max
- 3 Simbolo disattivazione del volume
- 4 Indicatore dello stato della batteria
- 5 Freccia di navigazione
- 6 Campo del messaggio
- 7 Indicatore della sensibilità microfono
- 8 Simbolo ninnananna
- 9 Simbolo luce notturna
- 10 Simbolo del timer
- 11 Simbolo temperatura

• II Unità genitore

- 1 Pulsante on/off
- 2 Pulsante TALK
- 3 Pulsante -
- 4 Microfono
- 5 Spia "collegamento"
- 6 Display
- 7 Spie livello audio
- 8 Pulsante MENU
- 9 Pulsante +
- 10 Spia dello stato della batteria
- 11 Pulsante OK
- 12 Impugnatura/foro di inserimento per la tracolla
- 13 Vano per batterie ricaricabili
- 14 Coperchio del vano per batterie ricaricabili
- 15 Presa per lo spinotto dell'adattatore
- 16 Tracolla
- 17 Batterie ricaricabili
- 18 Spinotto dell'adattatore
- 19 Adattatore

• III Unità bambino

- 1 Pulsante luce notturna e pulsante on/off luce notturna
- 2 Spia alimentazione
- 3 Pulsante FIND
- 4 Microfono
- 5 Pulsante ninnananna successiva
- 6 Pulsante riproduzione/arresto ninnananna
- 7 Pulsante on/off
- 8 Pulsante + del volume
- 9 Spia dello stato della batteria
- 10 Pulsante volume
- 11 Sensore temperatura
- 12 Altoparlante
- 13 Presa per lo spinotto dell'adattatore
- 14 Vano per batterie non ricaricabili
- 15 Coperchio del vano per batterie non ricaricabili
- 16 Spinotto dell'adattatore
- 17 Adattatore

3 Predisposizione dell'apparecchio

IMPORTANTE: leggete attentamente le istruzioni di sicurezza prima di utilizzare il baby monitor e conservatele per eventuali riferimenti futuri.

3.1 Unità bambino

L'unità bambino può essere utilizzata collegata alla presa di corrente. Per garantire il funzionamento continuo anche in caso di black out, si consiglia di inserire batterie non ricaricabili.

3.1.1 Funzionamento a corrente

- 1 Posizionate l'adattatore in una presa di corrente a muro ed inserite lo spinotto dell'apparecchio nell'unità bambino.

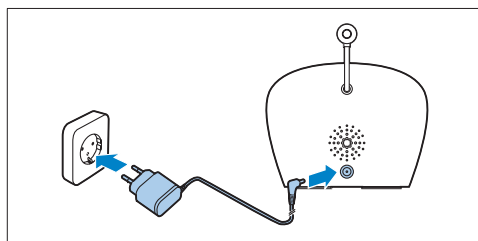

3.1.2 Inserimento di batterie non ricaricabili

In caso di interruzione di corrente, l'unità bambino può funzionare con quattro batterie alcaline AA R6 da 1,5 V (non incluse). Non utilizzate batterie ricaricabili. L'unità bambino non ha una funzione di ricarica e le batterie ricaricabili si scaricano lentamente quando non vengono utilizzate.

⚠ Avviso:

Scollegate l'unità bambino e assicuratevi che le vostre mani e l'unità siano asciutte quando inserite le batterie non ricaricabili.

Nota:

vi consigliamo di utilizzare l'unità bambino tramite l'alimentazione principale, poiché ha un tempo di funzionamento limitato quando utilizzata con batterie alcaline non ricaricabili. Il tempo di funzionamento con batterie non ricaricabili è di 24 ore.

- 1 Premete il pulsante di blocco per aprire il coperchio del vano per batterie non ricaricabili e rimuovete il coperchio.

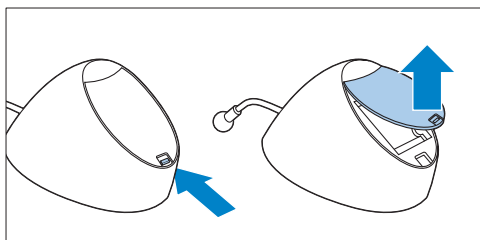

- 2 Inserite quattro batterie non ricaricabili.

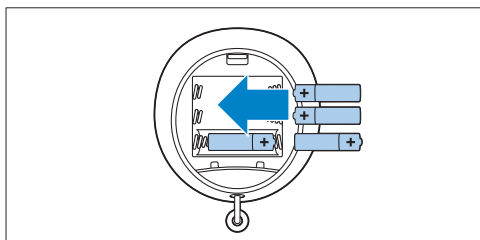

Nota:

Controllate che i poli + e - siano nella posizione corretta.

- 3 Per riposizionare il coperchio, inserite dapprima le linguette nelle rientranze sul bordo del vano per le batterie non ricaricabili.

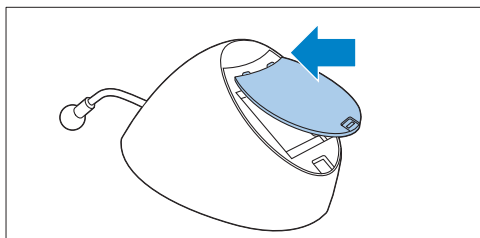

- 4 Premere quindi il coperchio finché non scatta in posizione.

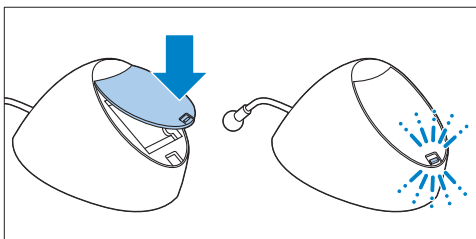

3.2 Unità genitore

L'unità genitore è alimentata da due batterie ricaricabili fornite con il baby monitor.

3.2.1 Inserimento delle batterie ricaricabili

- 1 Fate scorrere il coperchio del vano per le batterie ricaricabili e rimuovetelo dall'unità genitore.

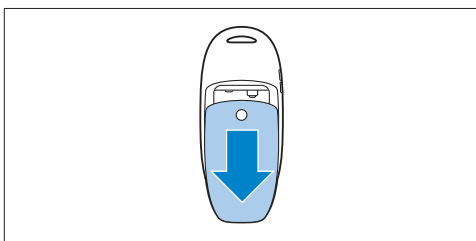

- 2 Inserite le batterie ricaricabili.

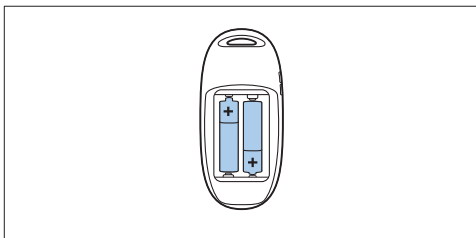

Nota:

Controllate che la direzione dei poli +/- delle batterie sia corretta.

- 3** Fate scorrere il coperchio del vano per le batterie ricaricabili sull'unità genitore. Premete il coperchio finché non scatta in posizione.

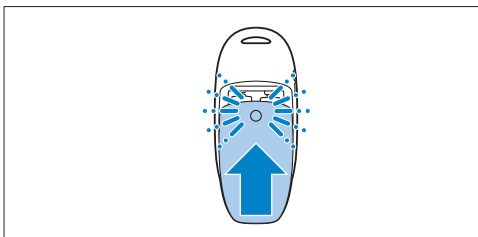

3.2.2 Ricarica dell'unità genitore

Caricate l'unità genitore prima del primo utilizzo o quando questa indica che la batteria è scarica.

Importante: caricate l'unità genitore per 10 ore per poter usufruire di un'autonomia di funzionamento senza filo di 18 ore.

- 1** Posizionate l'adattatore in una presa di corrente a muro ed inserite lo spinotto dell'apparecchio nell'unità genitore.

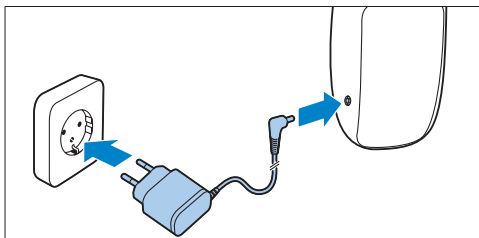

- Il display si accende e la spia di stato della batteria indica che l'unità genitore è in carica. Per le indicazioni dello stato della batteria, consultate "Indicatore di ricarica della batteria" nel capitolo "Funzioni e segnalazioni sull'unità genitore".

- 2** Lasciate l'unità genitore collegata alla presa di alimentazione finché le batterie non sono completamente cariche.

Nota:

al primo utilizzo del baby monitor, le batterie ricaricabili raggiungono la massima capacità soltanto dopo essere state caricate e scaricate completamente per quattro volte.

4 Utilizzo del baby monitor

4.1 Posizionamento del baby monitor

⚠️ Avviso:

tenete l'unità bambino fuori dalla portata dei bambini. Non ponete né montate mai l'unità bambino nel lettino o nel box.

- 1** Poiché il cavo dell'unità bambino presenta un pericolo potenziale di strangolamento, assicuratevi che l'unità bambino e il rispettivo cavo siano distanti almeno 1 metro dal bambino.

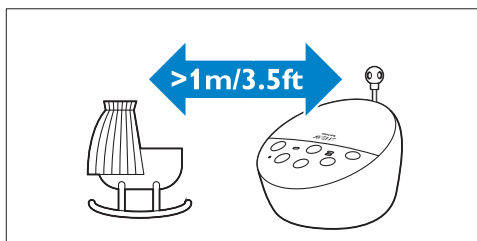

- 2** Per evitare suoni acuti da una o da entrambe le unità, assicurarsi che l'unità genitore sia ad almeno 1 metro di distanza dall'unità bambino.

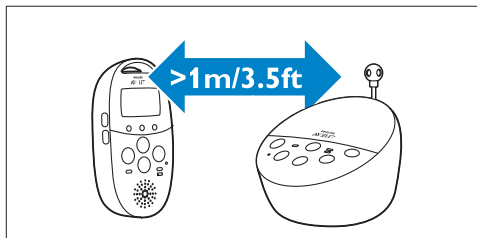

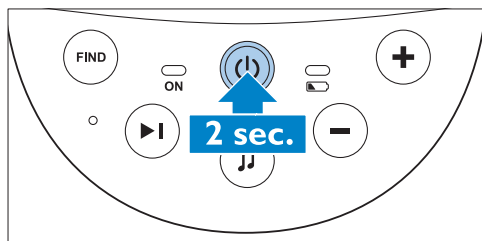

4.2 Collegamento dell'unità genitore e unità bambino

- 1 Tenete premuto per 2 secondi il pulsante on/off  dell'unità bambino.

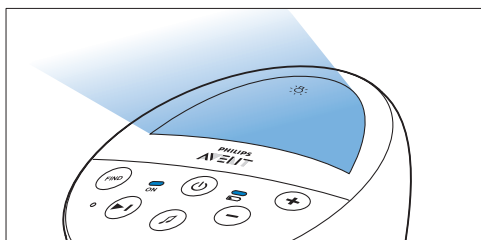

- La luce notturna, la spia dello stato della batteria e la spia di accensione si accendono brevemente.



- 2 Tenete premuto per 2 secondi il pulsante on/off  dell'unità genitore.

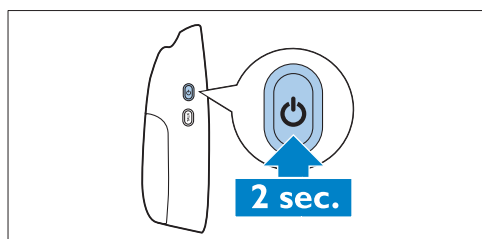

- Il display si accende e vengono visualizzati brevemente tutti gli indicatori e i simboli. Quindi gli indicatori e i simboli si spengono in dissolvenza e appare l'indicatore dello stato della batteria.

Nota:

quando accendete l'unità genitore per la prima volta o dopo un ripristino, dovete selezionare la vostra lingua preferita per il display (vedere "Lingua" nel capitolo "Menu dell'unità genitore").

- La spia di collegamento sull'unità genitore inizia a lampeggiare in rosso e il messaggio "LINKING" (COLLEGAMENTO IN CORSO) appare sul display.

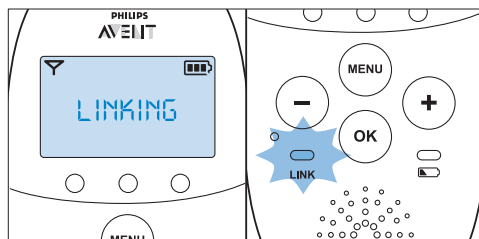

- Quando l'unità genitore e l'unità bambino sono collegate, la spia di collegamento diventa verde fisso. La spia che indica la potenza del segnale e il messaggio "LINKED" (COLLEGATO) appaiono sul display.

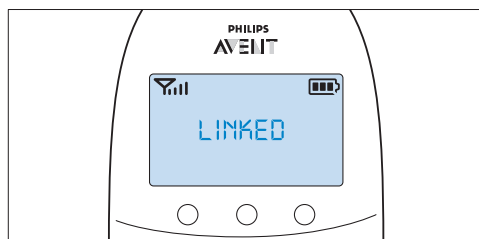

- Se non viene stabilita alcuna connessione entro 10 secondi, sul display viene visualizzato il messaggio “NOT LINKED” (Connessione assente) in alternanza con “LINKING” (Collegamento in corso). Se dopo 30 secondi non è stata stabilita alcuna connessione, l'unità genitore emette un segnale acustico e viene visualizzato solo il messaggio “NOT LINKED” (Connessione assente).

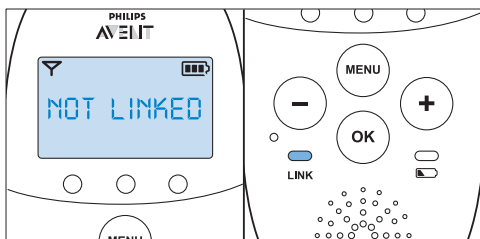

Cosa fare se non viene stabilita una connessione

- L'unità genitore potrebbe non trovarsi più all'interno del raggio d'azione dell'unità bambino. Avvicinate l'unità genitore all'unità bambino, ma a una distanza minima di 1 metro.
- L'unità bambino o l'unità genitore possono perdere la connessione perché sono troppo vicine a un altro apparecchio DECT (ad esempio un telefono cordless). Spegnete l'altro apparecchio DECT o allontanare l'unità da questo apparecchio.
- L'unità bambino potrebbe essere spenta. Accendete l'unità bambino.

4.2.1 Portata di funzionamento

- La portata di funzionamento è di 330 m in esterno e fino a un massimo di 50 m all'interno.
- La portata di funzionamento del baby monitor varia a seconda dell'ambiente circostante e dei fattori che causano interferenze. I materiali bagnati ed umidi causano un'interferenza tale da ridurre la portata fino al 100%. Per l'interferenza causata dai materiali asciutti, vedere la tabella riportata di seguito

Materiali asciutti	Spessore dei materiali	Perdita di portata
Legno, gesso, cartone, vetro (privo di metalli, fili o piombo)	< 30 cm	0-10%
Mattoni, legno compensato	< 30 cm	5-35%
Cemento armato	< 30 cm	30-100%
Grate o barre metalliche	< 1 cm	90-100%
Lastre di metallo o alluminio	< 1 cm	100%



5 Funzioni e segnalazioni sull'unità bambino

5.1 Luce notturna

La luce notturna produce un bagliore soffuso che tranquillizza il bambino.

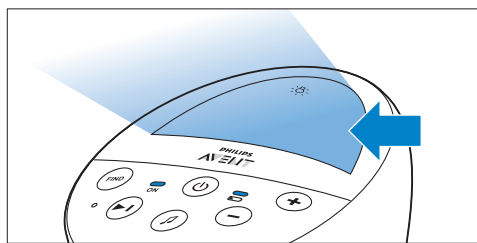
- 1 Per accendere la luce notturna, premete il pulsante on/off sull'unità bambino.



- Sul display dell'unità genitore viene visualizzato .
- 2 Per spegnere la luce notturna, premete nuovamente il pulsante on/off.
- Prima di spegnersi completamente, l'intensità della luce notturna diminuisce gradualmente.
-  scompare sul display dell'unità genitore.

5.2 Funzione ninnananna

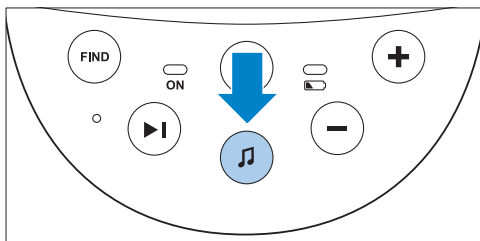

- 1 Premete il pulsante di riproduzione/arresto  sull'unità bambino per riprodurre la ninnananna selezionata.

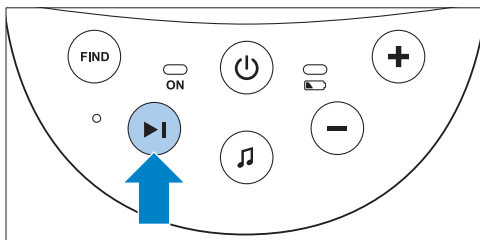

- La ninnananna selezionata si ripete per 15 minuti.
- Se non è stata selezionata alcuna ninnananna, viene riprodotta la ninnananna 1.

- 2 Premete il pulsante della ninnananna successiva  per selezionare un'altra ninnananna dall'elenco.



- Se non è in riproduzione alcuna ninnananna, quando premete il pulsante ninnananna successiva  viene riprodotta l'ultima ninnananna selezionata.
- Quando premete il pulsante ninnananna successiva  mentre è in riproduzione una ninnananna, la riproduzione passa alla ninnananna successiva.

- 3 Per regolare il livello audio della ninnananna, premete il pulsante + o - del volume sull'unità bambino.

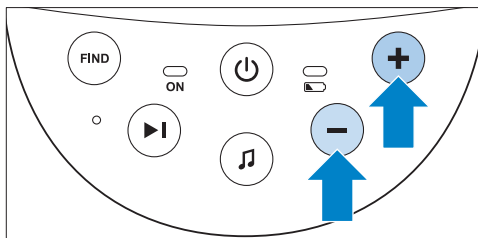

Nota:

potete impostare il volume dell'altoparlante sull'unità bambino solo durante la riproduzione di una ninnananna. Se impostate il volume per la ninnananna più alto sull'unità bambino, il suono sarà ancora più forte quando utilizzate la funzione Talk sull'unità genitore.

- 4 Per interrompere la riproduzione della ninnananna, premete nuovamente il pulsante riproduzione/arresto della ninnananna  sull'unità bambino.

5.3 Come localizzare l'unità genitore

Se non ricordate dove avete lasciato l'unità genitore, potete utilizzare il pulsante FIND dell'unità bambino per ritrovarla.

Nota:

La funzione di localizzazione dell'unità funziona solo quando l'unità genitore è accesa.

- 1 Premete il pulsante FIND sull'unità bambino.

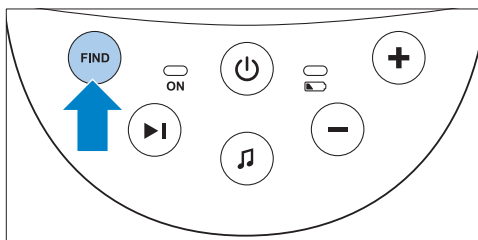

- Il messaggio “PAGING” (Localizzazione unità) appare sul display dell’unità genitore e l’unità genitore produce un segnale acustico di avviso.

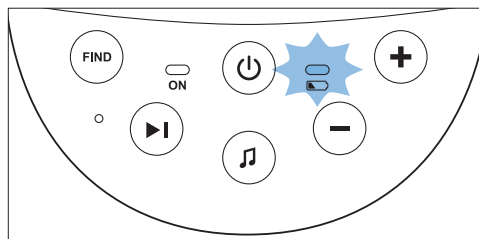
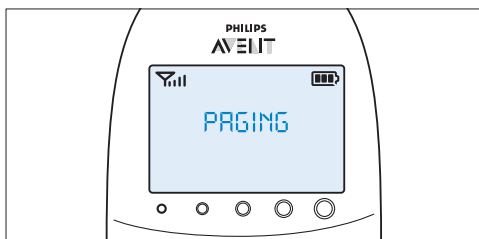

- Sostituite le batterie quando sono scariche.
- Se le batterie si scaricano mentre l’unità bambino utilizza batterie, l’unità bambino si spegne e l’unità genitore perde il collegamento.

- 2 Per interrompere il segnale acustico, premete nuovamente il pulsante FIND sull’unità bambino o qualsiasi altro pulsante dell’unità genitore.

Nota:

Il segnale acustico di avviso si interrompe automaticamente dopo 2 minuti.

Nota:

vi consigliamo di utilizzare l’unità bambino tramite l’alimentazione principale, poiché ha un tempo di funzionamento limitato quando utilizzata con batterie alcaline non ricaricabili. Il tempo di funzionamento con batterie non ricaricabili è di 24 ore.

5.4 Spia dello stato della batteria

- 1 La spia di stato della batteria è verde fissa quando l’unità bambino utilizza le batterie e queste contengono abbastanza energia.

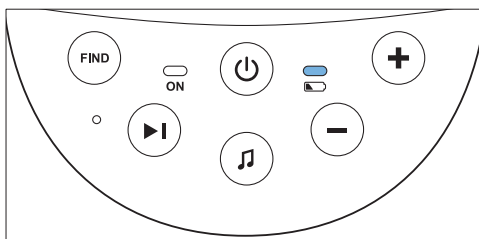

- 2 La spia che indica lo stato della batteria lampeggia in rosso rapidamente quando le batterie in uso sull’unità bambino stanno per esaurirsi.

6 Funzioni e segnalazioni sull’unità genitore

6.1 Volume

Il volume può essere impostato se il menu non è attivo. Ci sono sette livelli di volume e un’impostazione per disattivare il volume.

6.1.1 Impostazione del livello del volume

- 1 Premete il pulsante + o - una volta.
 - Il livello del volume attuale appare sul display.

- 2** Premete il pulsante + per aumentare il volume o il pulsante - per diminuirlo.
- *L'unità genitore emette un segnale acustico ad ogni modifica del volume*
 - *Al massimo volume, l'unità genitore emette due segnali acustici.*

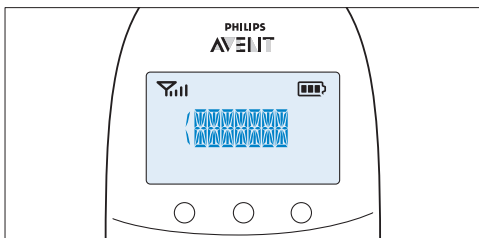

- *Se non viene premuto alcun pulsante per oltre 2 secondi, l'indicazione del livello del volume scompare e l'impostazione del volume viene salvata.*

6.1.2 Volume disattivato

Al di sotto dell'impostazione minima del volume, c'è un'impostazione che consente di disattivare il volume.

- 1** Premete il pulsante + o - una volta.
- *Il livello del volume attuale appare sul display.*
- 2** Tenete premuto il pulsante per oltre 2 secondi per disattivare il volume.
- *Il messaggio "MUTE" (DISATTIVA AUDIO) e il simbolo di disattivazione audio appaiono sul display.*

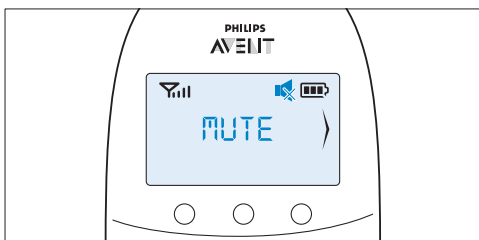

Nota:

se il volume è disattivato, solo le spie del livello audio mostrano un avviso se il bambino produce dei suoni.

6.2 Funzione Talk (Parla)

Per parlare con il bambino e confortarlo, potete utilizzare il pulsante TALK dell'unità genitore.

- 1** Tenete premuto il pulsante TALK e parlate in modo chiaro nel microfono posto sulla parte anteriore dell'unità genitore a una distanza di 15-30 cm.

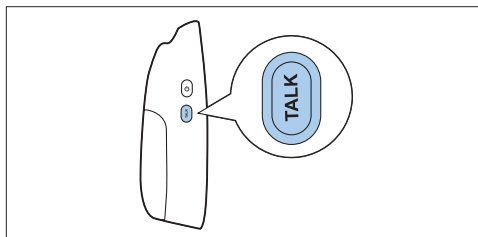

Nota:

se avete impostato il volume per la ninnananna più alto, il suono sarà ancora più forte quando utilizzate la funzione Talk sull'unità genitore.

- *La spia "Link" (Collegamento) lampeggia in verde e sul display compare il messaggio TALK (PARLA).*

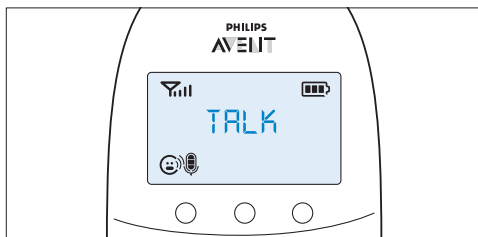

- 2** Dopo aver parlato, rilasciate il pulsante TALK.

6.3 Indicazioni dello stato della batteria

Lo stato di carica della batteria è mostrato sul display dall'indicatore dello stato della batteria e da messaggi di testo.

6.3.1 Batteria scarica

Quando le batterie ricaricabili sono scariche, la durata rimanente è di almeno 30 minuti se il baby monitor funziona in modalità normale con le impostazioni massime.

- 1 L'indicatore dello stato della batteria sul display è vuoto e lampeggia.
- 2 Sul display viene visualizzato il messaggio "BATTERY LOW" (Batteria scarica).

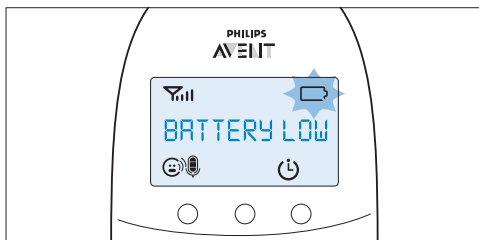

- 3 La spia dello stato della batteria lampeggia lentamente in rosso.
- 4 L'unità genitore emette un segnale acustico ogni 10 secondi nei primi 3 minuti, quindi continua a emettere un segnale acustico ogni minuto.

6.3.2 Batteria scarica

- 1 Se le batterie ricaricabili sono quasi scariche, la spia dello stato della batteria lampeggia rapidamente in rosso.

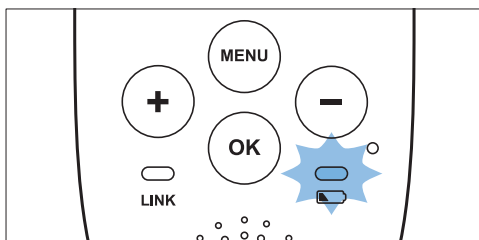

- 2 Se non collegate l'unità genitore all'alimentazione, avviene quanto segue in successione:
 - 1 Il collegamento con l'unità bambino viene persa.
 - 2 Il display si spegne.
 - 3 L'unità genitore si spegne.

ⓘ Nota:

se accendete l'unità genitore quando le batterie ricaricabili sono quasi scariche, il display si accende. Sul display compare il messaggio "BATTERY LOW" (Batteria scarica) per 2 secondi prima che l'unità genitore si spenga.

6.3.3 Come ricaricare l'apparecchio

Inserite lo spinotto nella presa dell'unità genitore e collegate l'adattatore a una presa di corrente. Quando l'unità genitore è in carica, avviene quanto segue in successione:

- 1 Il display si accende per 4 secondi e il testo "CHARGING" (In carica) compare sullo schermo per 2 secondi.
- 2 L'indicatore di stato della batteria è verde fisso quando l'unità genitore è collegata all'alimentazione.
- 3 La prima tacchetta dell'indicatore di stato della batteria comincia a lampeggiare per indicare che le batterie ricaricabili sono in carica.



- 4** La seconda tacchetta dell'indicatore di stato della batteria comincia a lampeggiare quando le batterie ricaricabili sono state ricaricate per il 30% della loro capacità.



- 5** La terza tacchetta dell'indicatore di stato della batteria comincia a lampeggiare quando le batterie ricaricabili sono state ricaricate per il 50% della loro capacità.



- 6** Quando le batterie ricaricabili sono cariche, avviene quanto segue:
- La terza tacchetta dell'indicatore di stato della batteria smette di lampeggiare.
 - Il display si accende per 4 secondi e sul display compare il messaggio "BATT FULL" (Batteria carica).

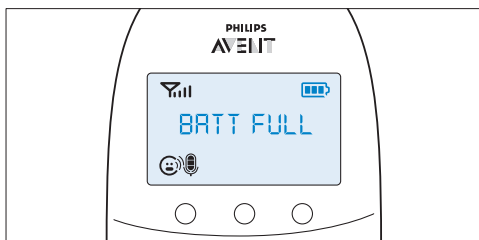

- La spia dello stato della batteria emette una luce verde fissa.

- 7** Scollegate l'unità genitore dall'alimentazione. Ora è pronta per l'uso senza filo.

Nota:

potete ricaricare l'unità genitore quando è spenta. In tal caso è visibile solo l'indicatore di stato della batteria.

Nota:

se le batterie ricaricabili si scaricano molto rapidamente, significa che hanno terminato la loro durata e che devono essere sostituite. Per ordinare nuove batterie ricaricabili, vedere il capitolo "Ordinazione degli accessori".

6.4 Indicatore intensità segnale

6.4.1 In modalità Smart Eco

La modalità Smart Eco è la modalità di funzionamento standard. Con questa modalità, la forza del segnale DECT dipende dalla distanza tra l'unità bambino e l'unità genitore.

- Se l'indicatore di potenza del segnale ha 4 barre, la connessione tra l'unità bambino e l'unità genitore è eccellente.
- Se l'indicatore di potenza del segnale ha 1 o nessuna barra, il segnale di trasmissione dall'unità bambino è molto debole o non disponibile. Avvicinate l'unità genitore all'unità bambino per ottenere un segnale migliore.

6.4.2 In modalità Eco Max

Con questa modalità, il segnale DECT dall'unità bambino all'unità genitore è spento.

- L'indicatore di potenza del segnale non presenta alcuna barra quando il segnale DECT è disattivato sull'unità bambino, anche se l'unità genitore è entro la portata dell'unità bambino.
- Quando l'unità bambino comincia a trasmettere un segnale DECT perché il bambino emette un suono, il display si accende e l'indicatore di potenza del segnale mostra la qualità della connessione tra l'unità bambino e l'unità genitore.
- Per ulteriori informazioni sulla modalità Eco Max, vedere "Modalità Eco Max" nel capitolo "Menu dell'unità genitore".

6.5 Reset

Questa funzione consente di ripristinare i valori predefiniti sull'unità genitore e sull'unità bambino.

- 1 Spegnete l'unità.
- 2 Tenete premuto il pulsante -.
- 3 Accendete di nuovo l'unità tenendo premuto il pulsante -.

6.5.1 Impostazioni predefinite

Unità genitore

- Lingua: Inglese
- Volume dell'altoparlante: 3
- Sensibilità del microfono: 3
- Allarme temperatura: non attivato
- Allarme "Temperature low" (Temperatura bassa): 14 °C
- Allarme "Temperature high" (Temperatura alta): 35 °C
- Scala di temperature: Celsius
- Modalità Eco Max: off
- Timer poppata: 02:00
- Timer poppata: Stop
- Orologio: nascosto

Unità bambino

- Volume altoparlante: 4
- Luce notturna: spenta
- Ninnananna: off (ninnananna 1 selezionata)

- 1 Per accedere a un menu, premete il pulsante MENU.

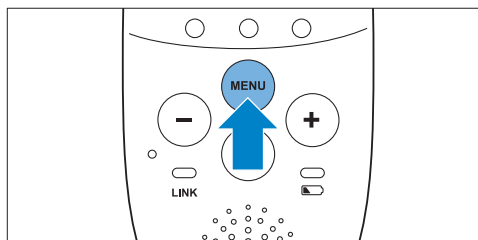

- *Sul display viene visualizzata la prima opzione.*

- 2 Usate il pulsante + per passare alla successiva opzione o il pulsante - per tornare all'opzione precedente.

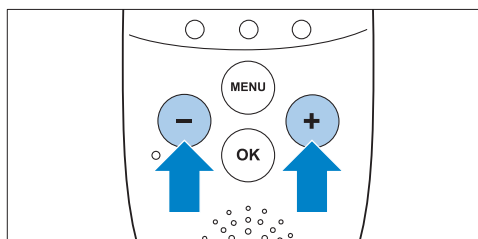

Nota:

la freccia sul display indica la direzione in cui è possibile spostarsi.

- 3 Per confermare la selezione, premete il pulsante OK.

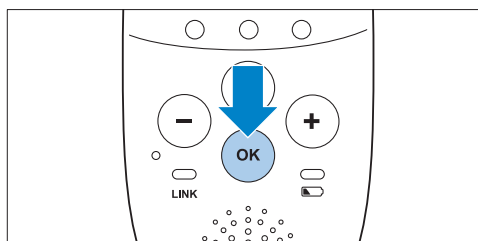

Nota:

premete il pulsante MENU se volete uscire dal menu senza fare modifiche. Se non vengono effettuate azioni nel menu per oltre 20 secondi, il menu si chiude automaticamente.

7 Menu dell'unità genitore

Tutte le funzioni descritte nelle sezioni seguenti possono essere attivate utilizzando il menu dell'unità genitore.

7.1 Navigazione del menu

Nota:

è possibile utilizzare alcune funzioni del menu solo quando l'unità bambino e l'unità genitore sono collegate.

7.2 Sensibilità

Questa opzione nel menu dell'unità genitore consente di impostare la sensibilità del microfono sull'unità bambino. La sensibilità del microfono determina il livello acustico dell'unità bambino, ad esempio il livello acustico quando il bambino piange, o quando emette dei vagiti.

- 1 Selezionate "Sensitivity" (Sensibilità) nel menu con i pulsanti + e - e premete OK per confermare.
- 2 Usate i pulsanti + e - per aumentare o diminuire la sensibilità del microfono. L'indicazione di sensibilità sul display presenta quattro tacchette.
 - **Se tutte e quattro le tacchette sono piene, la sensibilità è al massimo livello.**

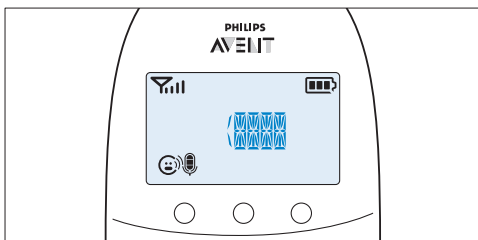

- **Se tutte le tacchette sono vuote, la sensibilità è al minimo.**

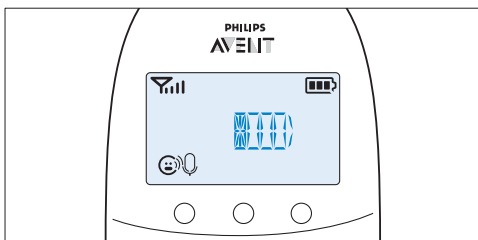

- 3 Premete OK per confermare l'impostazione.

7.2.1 Livelli di sensibilità e indicazioni

Icona	Sensibilità	Descrizione
	massima	Potete sentire tutto del vostro bambino. L'altoparlante dell'unità genitore è sempre acceso.
	alta	Potete sentire tutti i suoni dai versi più lievi a quelli più forti. Se il bambino non emette alcun suono, l'altoparlante dell'unità genitore viene disattivato.
	medio	Potete sentire il pianto da quello lieve a quello più forte. Se il bambino emette suoni più lievi, l'altoparlante dell'unità genitore non si attiva.
	bassa	L'altoparlante dell'unità genitore si attiva solo se il bambino emette suoni forti, ad esempio perché piange.

7.3 Modalità Eco Max

Questo baby monitor ha una modalità Smart Eco incorporata che riduce automaticamente il segnale DECT dall'unità bambino al ridursi della distanza tra l'unità genitore e l'unità bambino. Riducendo la trasmissione radio, aiuta a risparmiare energia. Se volete risparmiare ancora più energia e interrompere la trasmissione radio, attivate la modalità Eco Max nel menu dell'unità genitore. Con questa modalità, il segnale DECT dell'unità bambino è spento. Non appena il bambino emette un suono, il segnale DECT dell'unità bambino si riaccende automaticamente.

⚠ Attenzione:
in modalità Eco Max, l'unità genitore riceve il segnale dall'unità bambino con un certo ritardo. Quando il bambino emette un suono, l'unità bambino deve riattivare la trasmissione radio prima di poter inviare il segnale all'unità genitore.

7.3.1 Ricordate quanto segue:

- prima di selezionare la modalità Eco Max nel menu dell'unità genitore, assicuratevi che l'unità genitore e l'unità bambino siano entro la portata di funzionamento. (vedere la sezione "Portata di funzionamento" nel capitolo "Utilizzo del baby monitor"). In modalità Eco Max non ricevete alcun segnale quando l'unità genitore è fuori dalla portata dell'unità bambino. Potete controllare la connessione premendo qualunque pulsante sull'unità genitore.
- Se non c'è trasmissione radio dall'unità bambino all'unità genitore in modalità Eco Max, le spie del livello audio sull'unità genitore sono spente. Le spie del livello audio si accendono quando l'unità bambino riattiva la trasmissione radio perché il bambino emette un suono al di sopra del livello di sensibilità selezionato.
- Se volete utilizzare il baby monitor con la modalità Eco Max, assicuratevi che il livello di sensibilità sia impostato tra 1 e 3. Se il livello di sensibilità è impostato sul livello 4, l'unità bambino non disattiva la trasmissione radio in modalità Eco Max.

7.3.2 Attivazione della modalità Eco Max

- 1 Selezionate "Eco Max" nel menu con i pulsanti + e - e premete OK per confermare.
- 2 Quando il display mostra "Turn On" (Attivazione) premete OK per attivare la modalità Eco Max.
- 3 Sul display viene visualizzato il messaggio di avviso "No alert if out of range, OK?" (Nessun avviso se fuori portata, OK?). Premete OK per confermare.

Nota:

il messaggio di avviso scorre sul display due volte. Se non premete OK, l'unità genitore esce dal menu e la modalità Eco Max rimane disattivata.

- *L'indicazione Eco Max lampeggia sul display. La spia di collegamento lampeggia in verde lentamente quando l'unità bambino non trasmette alcun segnale all'unità genitore.*

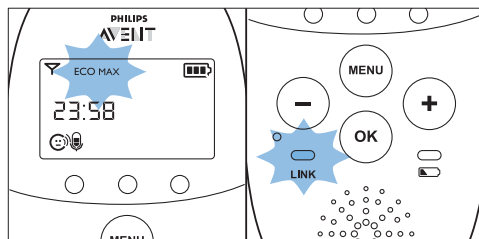

- *Quando l'unità genitore riceve un segnale dall'unità bambino perché la trasmissione radio è stata riattivata, la spia di collegamento diventa verde fisso.*

7.3.3 Disattivazione della modalità Eco Max

- 1 Premete il pulsante MENU.
- 2 Usate i pulsanti + e - per selezionare "Eco Max" e premete OK per confermare.
- 3 Quando il display mostra "Turn Off" (Disattivazione), premete OK per confermare.

7.4 Luce notturna

Questa opzione nel menu dell'unità genitore vi consente di accendere e spegnere la luce notturna sull'unità bambino.

- 1 Selezionate "Nightlight" (Luce notturna) nel menu con i pulsanti + e -.
- 2 Premete OK per scegliere "Turn On" (Attivazione).
 - *Il simbolo della luce notturna  compare sul display.*

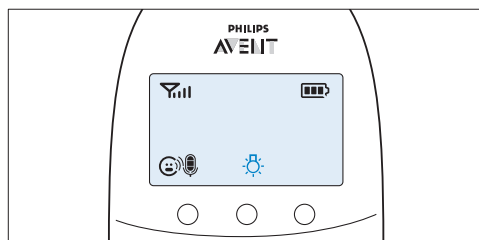

- 3 Quando la luce notturna è attiva e desiderate spegnerla, premete OK per selezionare "Turn Off" (Disattivazione).
 - *Il simbolo della luce notturna  scompare dal display.*

7.5 Ninnananna

Questa opzione nel menu dell'unità genitore vi consente di scegliere e riprodurre una o più ninnananne sull'unità bambino, oltre a interrompere la riproduzione delle stesse.

7.5.1 Come scegliere una ninnananna

- 1 Selezionate "Lullaby" (Ninnananna) nel menu utilizzando i pulsanti + e -.
- 2 Premere OK per confermare.
 - Premete nuovamente OK per riprodurre la prima ninnananna.
 - Usate i pulsanti + e - per selezionare una delle ninnananne o "Play all" (Riproduci tutto).
 - *Il display mostra il simbolo della ninnananna e il numero della ninnananna in riproduzione.*



- *La ninnananna selezionata si ripete continuamente per 15 minuti, a meno che non utilizzate i pulsanti + e - per selezionare "Stop" dal menu.*
- *Se selezionate "Play all" (Riproduci tutto), tutte le ninnananne pre-salvate vengono riprodotte per 15 minuti. Il display mostra il numero della ninnananna in riproduzione.*

7.5.2 Interruzione della riproduzione della ninnananna

- 1 Premete il pulsante MENU e selezionate "Lullaby" (Ninnananna).
- 2 Usate i pulsanti + e - per selezionare "Stop" e premete OK per confermare.

7.6 Timer pappe

Potete impostare il timer pappe per essere avvisati quando arriva l'ora della pappa. Il timer può essere impostato da 1 minuto a 23 ore e 59 minuti.

7.6.1 Impostazione e uso del timer della poppata

- 1 Selezionate "Feed Timer" (Timer poppata) nel menu con i pulsanti + e -, quindi premete OK per confermare.
- 2 Selezionate "Set Timer" (Impostazione timer) con i pulsanti + e -. Premete OK per iniziare a impostare il timer:
 - *L'indicatore dell'ora comincia a lampeggiare sul display.*
- 3 Impostate l'ora e premete OK per confermare.
 - *L'indicatore dei minuti comincia a lampeggiare sul display.*
- 4 Impostate i minuti e premete OK per confermare.
- 5 Selezionate "xx:xx Start" (Avvio xx:xx) con i pulsanti + e -. Premete OK per confermare.
 - *Il simbolo del timer compare sul display.*

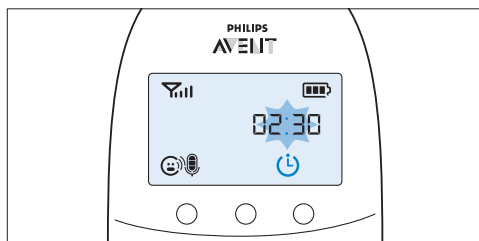

- *Il timer avvia il conto alla rovescia.*
- 6 Quando il timer ha raggiunto 00:00, l'avviso timer pappe si attiva, il simbolo del timer inizia a lampeggiare sul display e il messaggio "TIMER END" (FINE TIMER) scorre sul display.

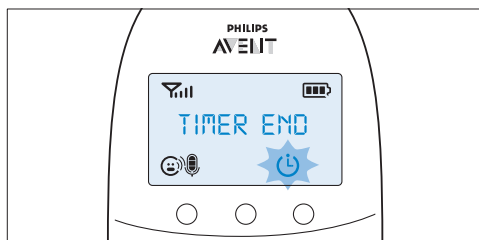

- 7 Premete qualunque pulsante per interrompere l'allarme. Se non interrompete l'allarme, questo si interrompe automaticamente dopo 2 minuti.

7.6.2 Ripetizione del timer della poppata

- 1 Dopo il passaggio 5 in "Impostazione e uso del timer della poppata", selezionate "Repeat" (Ripetizione) utilizzando i pulsanti + e -. Premete OK per confermare.
- 2 Scegliete "Repeat ON" (Ripetizione attiva) o "Repeat OFF" (Ripetizione non attiva) e premete OK per confermare.
- 3 Selezionate "xx:xx Start" (Avvio xx:xx) con i pulsanti + e -, quindi premete OK per attivare la funzione di ripetizione del timer della poppata.
- 4 Se premete un pulsante qualunque per interrompere l'allarme del timer della poppata o se l'avviso si interrompe automaticamente dopo 2 minuti, il timer della poppata ricomincia il conto alla rovescia.

7.6.3 Interruzione del timer

- 1 Premete il pulsante del menu e selezionate "Feed Timer" (Timer della poppata).
- 2 Usate i pulsanti + e - per selezionare "Stop" e premete OK per confermare.

7.7 Temperatura

Un bambino dorme in maniera confortevole a una temperatura tra 16 °C e 20 °C. Potete impostare un intervallo di temperatura minimo e massimo. Potete impostare anche un avviso che vi avverte quando il livello di temperatura è fuori dall'intervallo impostato.

- 1 Selezionate "Temperature" (Temperatura) nel menu con i pulsanti + e -, quindi premete OK per confermare.
- 2 Selezionate "Temp Range" (Intervallo di temperatura) con i pulsanti + e -, quindi premete OK per confermare.
 - *L'indicazione di temperatura minima comincia a lampeggiare sul display.*
- 3 Usate i pulsanti + e - per impostare l'intervallo di temperatura minima tra 10 °C e 19 °C. Premete OK per confermare.
 - *L'indicazione di temperatura massima comincia a lampeggiare sul display.*

- 4 Usate i pulsanti + e - per impostare l'intervallo di temperatura massima tra 22 °C e 37 °C. Premete OK per confermare.

- 5 Selezionate "Alert" (Allarme) con i pulsanti + e -. Premete OK per confermare e iniziare a impostare l'allarme temperatura.

- *Sul display compare il messaggio "Alert" (Allarme).*

- 6 Selezionate "Alert ON" (Allarme attivo) o "Alert OFF" (Allarme non attivo). Premete OK per confermare.

- *Se scegliete "Alert On" (Allarme attivo), il simbolo di allarme temperatura appare sul display.*

- 7 Selezionate "Temp scale" (Scala di temperatura) con i pulsanti + e -. Premete OK per confermare e iniziare a impostare la scala di temperatura.

- 8 Selezionate "Celsius" o "Fahrenheit" e premete OK per confermare.

- *La temperatura nella scala impostata appare sul display.*

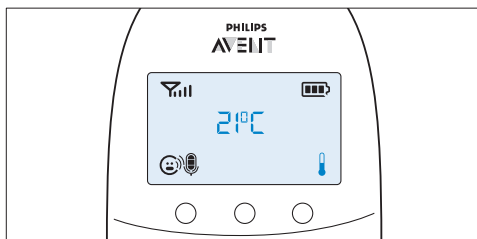

- *Se la temperatura è al di fuori dell'intervallo impostato, il simbolo dell'allarme della temperatura sul display lampeggia e il messaggio "TOO HOT" (TROPPO CALDO) o "TOO COLD" (TROPPO FREDDO) appare sul display. Se attivate l'allarme, anche l'unità genitore emette un segnale acustico.*

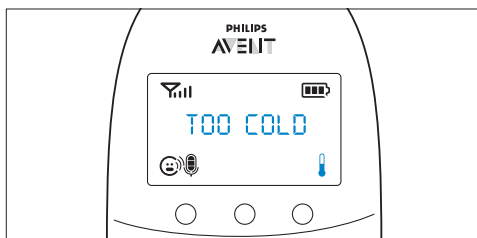

7.8 Orologio

L'impostazione predefinita per l'orologio è nascosta. Potete scegliere di visualizzare l'orologio e impostare l'ora nel menu dell'unità genitore.

- 1 Selezionate "Clock" (Orologio) nel menu con i pulsanti + e -, quindi premete OK per confermare.
- 2 Usate i pulsanti + e - per selezionare "Show Time" (Visualizzazione ora) e premete OK per confermare.
- 3 Selezionate "Set Time" (Impostazione ora) con i pulsanti + e -. Premete OK per confermare e iniziate a impostare l'orologio.
 - *L'indicatore dell'ora comincia a lampeggiare sul display.*
- 4 Impostate l'ora e premete OK per confermare.
 - *L'indicatore dei minuti comincia a lampeggiare sul display.*
- 5 Impostate i minuti e premete OK per confermare.
 - *L'ora dell'orologio si alterna con le altre indicazioni nel campo dei messaggi del display.*

7.9 Lingua

Potete usare questa opzione del menu per modificare l'impostazione della lingua.

- 1 Selezionate "Language" (Lingua) nel menu con i pulsanti + e -, quindi premete OK per confermare.

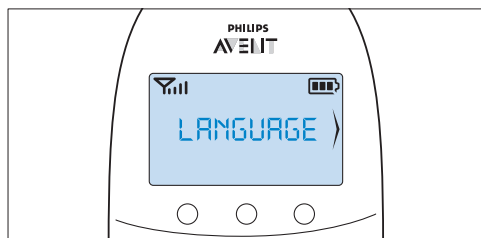

- 2 Usate i pulsanti + e - per selezionare la vostra lingua e premete OK per confermare.

Nota:

questa opzione compare automaticamente sul display quando accendete l'unità genitore per la prima volta e dopo un ripristino.

8 Tracolla

Il baby monitor è dotato di una comoda tracolla che vi consente di portare con voi l'unità genitore.

8.0.1 Montaggio della tracolla

- 1 Inserite l'anello finale della cordicella attraverso l'apertura nella parte alta dell'unità genitore.

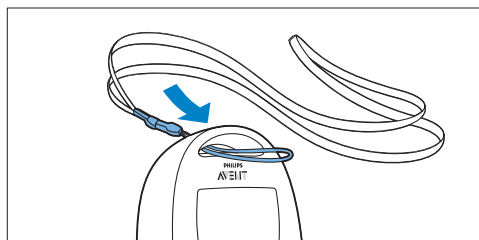

- 2 Infilate la cordicella nell'anello finale e stringetela.

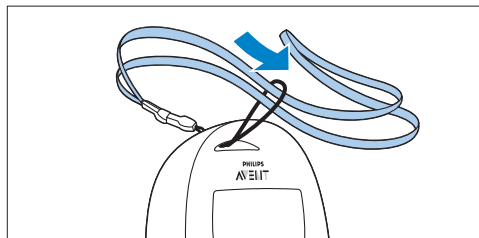

8.0.2 Smontaggio della tracolla

- 1 Passate la cordicella attraverso l'anello finale.
- 2 Estraete l'anello finale dall'apertura nella parte alta dell'unità genitore.

9 Pulizia e manutenzione

 **Avviso:**
non immergete le unità genitore e bambino in acqua e non lavatele sotto l'acqua del rubinetto.

 **Avviso:**
Non utilizzate detergenti spray e/o liquidi.

- 1 Se è collegata a una presa di corrente, scollegate l'unità bambino.
- 2 Pulite le unità genitore e bambino con un panno asciutto.
- 3 Pulite sempre gli adattatori con un panno asciutto.

10 Conservazione

Se non usate il baby monitor per un certo periodo di tempo, procedete nel modo seguente:

- Rimuovete le batterie non ricaricabili dall'unità bambino.
- Rimuovete le batterie ricaricabili dall'unità genitore.
- Riponete l'unità genitore, l'unità bambino e gli adattatori in un luogo fresco e asciutto.

11 Ordinazione degli accessori

Per acquistare accessori o parti di ricambio, visitate il sito www.shop.philips.com/service oppure recatevi presso il vostro rivenditore Philips. Potete contattare anche il centro assistenza Philips del vostro paese (per i dettagli di contatto, consultate l'opuscolo della garanzia internazionale).

12 Garanzia e assistenza

Per assistenza o informazioni, visitate il sito Web Philips all'indirizzo www.philips.com/support oppure leggete l'opuscolo della garanzia internazionale.

13 Domande frequenti

Nella presente sezione sono riportate le domande più frequenti relative all'apparecchio. Se non riuscite a trovare una risposta esaustiva alla vostra domanda, visitate il sito www.philips.com/support per un elenco di domande frequenti o rivolgetevi al Centro Assistenza Clienti del vostro paese.

Che cos'è la modalità Eco Max? Come può contribuire a proteggere l'ambiente?

- La modalità Eco Max è stata sviluppata per consentirvi di ridurre il consumo di energia del vostro baby monitor. Quando controllate il vostro bambino da una distanza ridotta, potete attivare la modalità Eco Max. Attivando la modalità Eco Max, il baby monitor utilizza meno energia e quindi contribuisce a proteggere l'ambiente.

Perché la spia di accensione dell'unità bambino e la spia "Link" (Collegamento) dell'unità genitore non si accendono quando premo i pulsanti on/off delle due unità?

- È possibile che le batterie ricaricabili dell'unità genitore siano scariche e che l'unità non sia collegata alla presa di corrente. Inserite lo spinotto dell'apparecchio nella presa dell'unità genitore e collegate l'adattatore a una presa di corrente. Quindi premete il pulsante on/off per stabilire la connessione con l'unità bambino.

- È possibile che le batterie non ricaricabili dell'unità bambino siano scariche e che quest'ultima non sia collegata alla presa di corrente. Sostituite le batterie non ricaricabili o collegate l'unità bambino alla presa di corrente, quindi premete il pulsante on/off per stabilire una connessione con l'unità genitore.
- Se la spia "Link" (Collegamento) dell'unità genitore non inizia a lampeggiare, utilizzate la funzione reset per ripristinare le impostazioni predefinite delle due unità.

Perché la spia "Link" (Collegamento) sull'unità genitore lampeggia in rosso in modo continuo e sul display è visualizzato il messaggio "NOT LINKED" (Connessione assente) o "LINKING" (Collegamento in corso)?

- L'unità bambino e l'unità genitore sono fuori portata. Avvicinate l'unità genitore all'unità bambino.
- L'unità bambino potrebbe essere spenta. Accendete l'unità bambino.

Perché la spia dello stato della batteria dell'unità bambino lampeggia in rosso?

- Le batterie non ricaricabili dell'unità bambino sono scariche. Sostituite le batterie non ricaricabili o collegate l'unità bambino a una presa di corrente (vedere il capitolo "Predisposizione dell'apparecchio").

Perché l'unità genitore emette un segnale acustico?

- Se l'unità genitore emette un segnale acustico mentre la spia "Link" (Collegamento) lampeggia in rosso e sul display è visualizzato il messaggio "NOT LINKED" (Connessione assente) o "LINKING" (Collegamento in corso), l'unità genitore non è connessa all'unità bambino. Avvicinate l'unità genitore all'unità bambino oppure accendete l'unità bambino, nel caso sia spenta.
- Se l'unità genitore emette un segnale acustico e il simbolo della batteria sul display è vuoto, le batterie ricaricabili dell'unità genitore sono scariche. Ricaricate le batterie.

- Se avete impostato la temperatura della stanza sull'unità genitore e l'allarme di temperatura è attivato, l'unità genitore emette un segnale acustico quando la temperatura scende al di sotto del livello minimo impostato oppure sale al di sopra del livello massimo selezionato.
- L'unità bambino potrebbe essere spenta. Accendete l'unità bambino.

Perché l'unità genitore produce un rumore acuto?

- Le due unità potrebbero essere troppo vicine. Accertatevi che le due unità si trovino ad almeno 1 metro di distanza l'unità dall'altra.
- Il volume dell'unità genitore potrebbe essere impostato su un livello troppo alto. Diminuite il volume dell'unità genitore.

Perché l'unità genitore non emette suoni/perché non sento il bambino piangere?

- Il volume dell'unità genitore potrebbe essere impostato su un livello troppo basso o essere disattivato. Aumentate il volume dell'unità genitore.
- La sensibilità del microfono dell'unità bambino potrebbe essere troppo bassa. Aumentate la sensibilità del microfono nel menu dell'unità genitore.
- L'unità bambino e l'unità genitore potrebbero essere fuori portata. Avvicinate l'unità genitore all'unità bambino.

Perché l'unità genitore reagisce troppo rapidamente ad altri suoni?

- L'unità bambino rileva anche i suoni non emessi dal vostro bambino. Avvicinate l'unità bambino al bambino, accertandovi di rispettare una distanza minima di 1 metro.
- La sensibilità del microfono dell'unità bambino potrebbe essere troppo alta. Diminuite la sensibilità del microfono nel menu dell'unità genitore.

Perché l'unità genitore reagisce troppo lentamente al pianto del bambino?

- La sensibilità del microfono dell'unità bambino potrebbe essere troppo bassa. Aumentate la sensibilità del microfono nel menu dell'unità genitore.
- La modalità Eco Max è attivata e l'unità bambino attiva il segnale DECT solo quando il bambino emette dei suoni. Disattivate la modalità Eco Max per far sì che l'unità bambino trasmetta continuamente segnali DECT e che l'unità genitore risponda più rapidamente ai suoni del bambino.

Perché le batterie non ricaricabili dell'unità bambino si esauriscono così velocemente?

- La sensibilità del microfono dell'unità bambino potrebbe essere troppo alta con un conseguente aumento delle trasmissioni. Diminuite la sensibilità del microfono nel menu dell'unità genitore.
- Il volume dell'unità bambino potrebbe essere impostato su un livello troppo alto con un conseguente consumo eccessivo di energia. Diminuite il volume dell'unità bambino.
- È probabile che abbiate impostato una temperatura massima della stanza inferiore a quella effettiva o una temperatura minima superiore a quella effettiva. L'unità bambino invia ininterrottamente dati all'unità genitore aumentando il consumo di energia. Questo fa sì che le batterie non ricaricabili dell'unità bambino si scarichino rapidamente.
- È probabile che sia accesa la luce notturna. Se volete utilizzare la luce notturna, vi consigliamo di collegare l'unità bambino a una presa di corrente.

Perché l'operazione di ricarica dell'unità genitore impiega più di 10 ore?

- L'unità genitore potrebbe essere rimasta accesa durante la ricarica. Spegnete l'unità genitore durante la ricarica.

La portata specificata per il baby monitor è di 330 metri. Perché il mio apparecchio funziona invece a distanze molto inferiori?

- La portata specificata vale solo all'esterno e all'aperto. In casa, la portata di funzionamento è limitata dal numero e dal tipo di pareti e/o soffitti presenti tra le due unità. La portata di funzionamento massima all'interno della casa è di 50 metri.

Perché di tanto in tanto si perde la connessione? Perché il suono si interrompe?

- Probabilmente l'unità bambino e l'unità genitore sono al limite della portata di funzionamento. Spostatele o avvicinatele. Ricordate che sono necessari circa 30 secondi affinché le due unità si connettano dopo uno spostamento.
- L'unità genitore è stata posizionata accanto a un trasmettitore o a un altro apparecchio DECT, ad esempio un telefono DECT o un altro baby monitor da 1,8 GHz/1,9 GHz. Allontanate l'unità genitore da altri apparecchi finché la connessione non viene ristabilita.

Cosa succede in caso di black out?

- Se l'unità genitore è sufficientemente carica, continua a funzionare anche in caso di interruzione di corrente. Se avete inserito le batterie nell'unità bambino, questa continua a funzionare anche in caso di interruzione di corrente.

Il baby monitor è protetto da interferenze e intercettazioni?

- La tecnologia DECT di questo baby monitor garantisce l'assenza di interferenze e intercettazioni da altri apparecchi.

L'unità genitore dovrebbe avere un'autonomia massima di 18 ore. Perché l'autonomia della mia unità è inferiore?

- Quando l'unità genitore viene caricata per la prima volta, l'autonomia è inferiore a 18 ore, poiché le batterie ricaricabili raggiungono la massima capacità soltanto dopo essere state ricaricate almeno quattro volte.
- Il volume dell'unità genitore potrebbe essere impostato su un livello troppo alto con un conseguente consumo eccessivo di energia. Diminuite il volume dell'unità genitore.
- La sensibilità del microfono dell'unità bambino potrebbe essere troppo alta con un conseguente consumo eccessivo di energia da parte dell'unità genitore. Diminuite la sensibilità del microfono nel menu dell'unità genitore.

Perché l'indicatore di stato della batteria impiega del tempo a comparire sul display quando comincio a caricare l'unità genitore mentre è spenta?

- Si tratta di un fenomeno del tutto normale. L'unità genitore ha bisogno di alcuni secondi per riattivarsi quando la collegate all'alimentazione mentre è spenta. Quando è collegata, l'unità genitore deve rilevare dapprima che è in carica e deve misurare il livello di ricarica della batteria prima di poter visualizzare l'indicatore di stato della batteria.

Perché le batterie non ricaricabili dell'unità genitore si esauriscono così velocemente?

- Le batterie ricaricabili hanno terminato la loro durata. Dovete sostituirle. Per sostituire le batterie ricaricabili, vedere il capitolo "Ordinazione degli accessori".

Inhoudsopgave

1	Introductie	171
2	Productoverzicht	171
3	Klaarmaken voor gebruik	172
3.1	Babyunit	172
3.2	Ouderunit	173
4	De babyfoon gebruiken	174
4.1	De babyfoon plaatsen	174
4.2	Ouderunit en babyunit verbinden	175
5	Functies en feedback van de babyunit	176
5.1	Nachtlampje	176
5.2	Slaapliedjesfunctie	176
5.3	De ouderunit oproepen	177
5.4	Batterijstatuslampje	178
6	Functies en feedback van de ouderunit	178
6.1	Volume	178
6.2	Terugspreekfunctie	179
6.3	Batterijstatusaanduidingen	179
6.4	Signaalsterkte-indicator	181
6.5	Resetten	181
7	Menu van de ouderunit	182
7.1	Door het menu navigeren	182
7.2	Gevoeligheid	182
7.3	Eco Max-modus	183
7.4	Nachtlampje	184
7.5	Slaapliedje	184
7.6	Voedingstimer	185
7.7	Temperatuur	186
7.8	Klok	187
7.9	Taal	187
8	Nekkoord	187
9	Reiniging en onderhoud	188

10	Opbergen	188
11	Accessoires bestellen	188
12	Garantie en ondersteuning	188
13	Veelgestelde vragen	188

1 Introductie

Gefeliciteerd met uw aankoop en welkom bij Philips AVENT! Wilt u volledig profiteren van de ondersteuning die Philips AVENT u kan bieden? Registreer dan uw product op www.philips.com/welcome.

Philips AVENT spant zich in om zorgzame, betrouwbare producten te maken die ouders de gerustheid geven die ze nodig hebben. Deze Philips AVENT-babyfoon biedt 24 uur per dag ondersteuning door u de zekerheid te bieden dat u uw baby altijd duidelijk kunt horen zonder storende bijgeluiden. De DECT-technologie garandeert ontvangst zonder storing en een glashelder geluid tussen babyunit en ouderunit. Met de temperatuursensor kunt u de temperatuur in de babykamer controleren en de persoonlijke instellingen helpen u de kamer aangenaam te houden.

2 Productoverzicht

- **I Display**
 - 1 Signaalsterkte-indicator
 - 2 Eco Max-indicator
 - 3 Dempsymbool
 - 4 Statuslampje voor batterij
 - 5 Navigatiepijl
 - 6 Berichtveld
 - 7 Microfoongevoeligheidsindicator
 - 8 Slaapliedjessymbool
 - 9 Nachtlampsymbool
 - 10 Timersymbool
 - 11 Temperatuursymbool

• II Ouderunit

- 1 Aan/uit-schakelaar
- 2 TALK-knop (Spreken)
- 3 Knop -
- 4 Microfoon
- 5 'link'-lampje (Verbinding)
- 6 Display
- 7 Geluidsniveaulampjes
- 8 MENU-knop
- 9 Knop +
- 10 Batterijstatuslampje
- 11 OK-knop
- 12 Handgreep/hulpstukopening voor nekkoord
- 13 Vak voor oplaadbare batterijen
- 14 Deksel van vak voor oplaadbare batterijen
- 15 Aansluiting voor kleine stekker van adapter
- 16 Nekkoord
- 17 Oplaadbare batterijen
- 18 Kleine stekker van adapter
- 19 Adapter

• III Babyunit

- 1 Nachtlampje en aan/uitknop nachtlampje
- 2 Aan/uitlampje
- 3 FIND-knop (Zoeken)
- 4 Microfoon
- 5 Knop voor volgend slaapliedje
- 6 Afspeel-/stopknop voor slaapliedjes
- 7 Aan/uit-schakelaar
- 8 Volume + knop
- 9 Batterijstatuslampje
- 10 Volume - knop
- 11 Temperatuursensor
- 12 Luidspreker
- 13 Aansluiting voor kleine stekker van adapter
- 14 Vak voor niet-oplaadbare batterijen
- 15 Deksel van vak voor niet-oplaadbare batterijen
- 16 Kleine stekker van adapter
- 17 Adapter

3 Klaarmaken voor gebruik

BELANGRIJK: lees de veiligheidsinstructies zorgvuldig door voordat u de babyfoon gaat gebruiken en bewaar ze om ze indien nodig te kunnen raadplegen.

3.1 Babyunit

De babyunit werkt op netspanning. We raden u aan niet-oplaadbare batterijen te plaatsen, zodat het apparaat blijft werken wanneer de stroom uitvalt.

3.1.1 Gebruik op netspanning

- 1 Steek de adapter in een stopcontact en steek de kleine apparaatstekker in de babyunit.

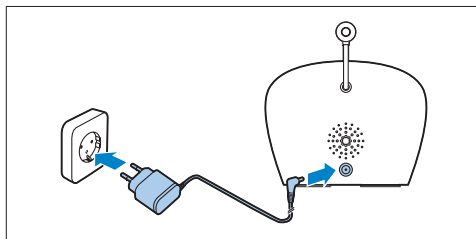

3.1.2 De niet-oplaadbare batterijen plaatsen

In het geval van een stroomstoring kan de babyunit werken op vier 1,5V R6 AA-alkalinebatterijen (niet bijgeleverd). Gebruik geen oplaadbare batterijen; de babyunit heeft geen oplaadfunctie en oplaadbare batterijen raken langzaam leeg wanneer ze niet worden gebruikt.

⚠ Waarschuwing:

Haal de adapter van de babyunit uit het stopcontact en zorg ervoor dat uw handen en de unit droog zijn wanneer u niet-oplaadbare batterijen plaatst.

Opmerking:

We raden u aan om de babyunit op netstroom te gebruiken, aangezien de babyunit een beperkte gebruiksduur heeft wanneer u deze gebruikt met niet-oplaadbare alkalinebatterijen. De gebruiksduur met niet-oplaadbare batterijen is 24 uur.

- 1 Druk op de vergrendeling om het deksel van het vak voor niet-oplaadbare batterijen te ontgrendelen en verwijder het deksel.

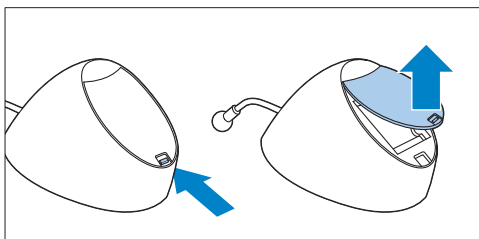

- 2 Plaats vier niet-oplaadbare batterijen.

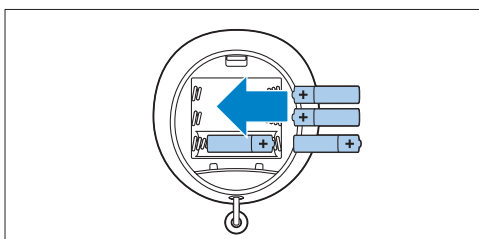

Opmerking:

Zorg ervoor dat de + en - polen in de juiste richting wijzen.

- 3 Om het deksel weer te bevestigen, plaatst u eerst de uitsteeksels in de openingen in de rand van het vak voor niet-oplaadbare batterijen.

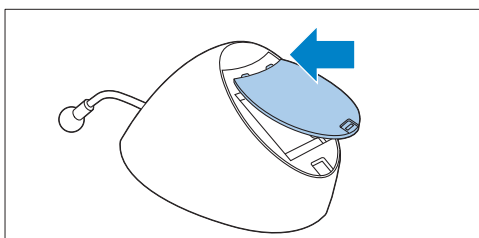

- 4 Druk het deksel vervolgens naar beneden tot de vergrendeling met een klik sluit.

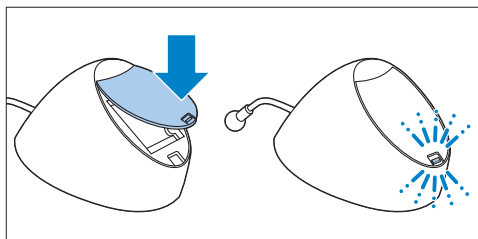

3.2 Ouderunit

De ouderunit werkt op twee oplaadbare batterijen die bij de babyfoon zijn geleverd.

3.2.1 De oplaadbare batterijen plaatsen

- 1 Schuif het deksel van het vak voor de oplaadbare batterijen van de ouderunit.

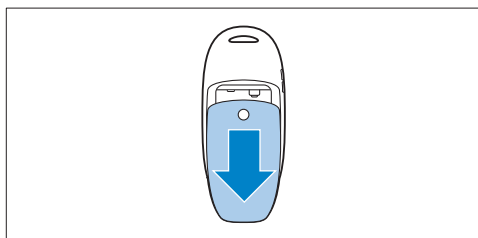

- 2 Plaats de oplaadbare batterijen.

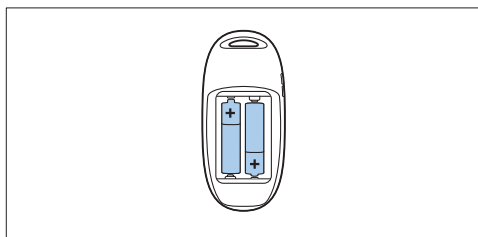

Opmerking:

Zorg ervoor dat de + en - polen van de batterijen in de juiste richting wijzen.

- 3** Schuif het deksel van het vak voor de oplaadbare batterijen terug op de ouderunit. Druk het deksel terug tot het vastklikt.

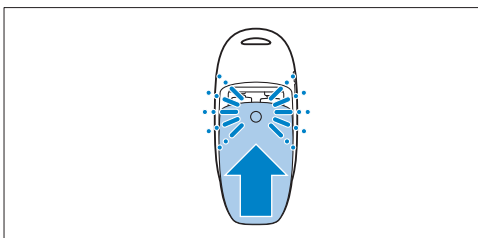

3.2.2 De ouderunit opladen

Laad de ouderunit op voordat u deze voor het eerst gebruikt of als de ouderunit aangeeft dat de batterijen bijna leeg zijn.

Let erop dat u de ouderunit gedurende de volledige 10 uur oplaadt voor een snoerloze gebruiksduur van 18 uur.

- 1** Steek de adapter in een stopcontact en steek de kleine apparaatstekker in de ouderunit.

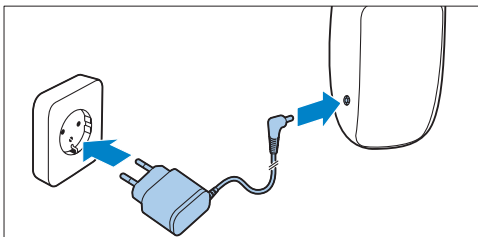

- *Het display gaat aan en de batterijstatusaanduidingen geven aan dat de ouderunit wordt opgeladen. Zie 'Batterijstatusaanduidingen' in hoofdstuk 'Functies en feedback van de ouderunit' voor batterijstatusaanduidingen.*

- 2** Laat de ouderunit aangesloten op netspanning tot de oplaadbare batterijen helemaal zijn opgeladen.

Opmerking:

Wanneer u de babyfoon voor het eerst gebruikt, moet u de oplaadbare batterijen eerst vier keer opladen en ontladen voordat ze hun volledige capaciteit bereikt hebben.

4 De babyfoon gebruiken

4.1 De babyfoon plaatsen

Waarschuwing:

Houd de babyunit buiten het bereik van de baby. Plaats de babyunit niet in het bed of de box van de baby, en bevestig de unit niet aan het bed of de box.

- 1** Het snoer van de babyunit kan wurgingsgevaar opleveren. Controleer daarom of de babyunit en het bijbehorende snoer zich op ten minste 1 meter van uw baby bevinden.

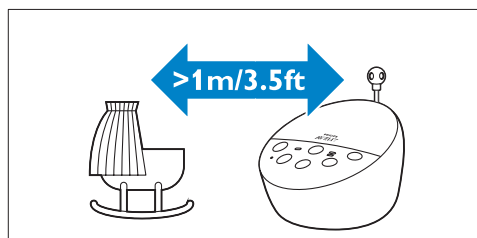

- 2** Om een hoge pieptoon uit een of beide units te voorkomen, moet u ervoor zorgen dat de ouderunit zich op ten minste 1 meter van de babyunit bevindt.

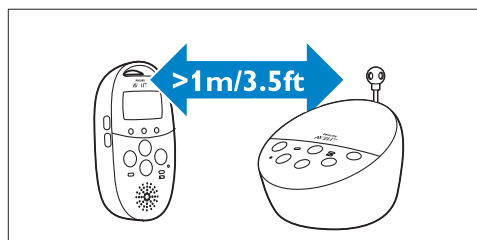

4.2 Ouderunit en babyunit verbinden

- 1 Houd de aan/uitknop  van de babyunit gedurende 2 seconden ingedrukt.

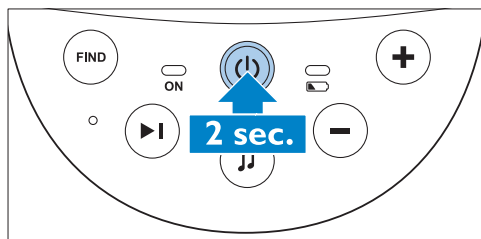

- Het nachtlampje, het batterijstatuslampje en het aan-lampje branden kort.

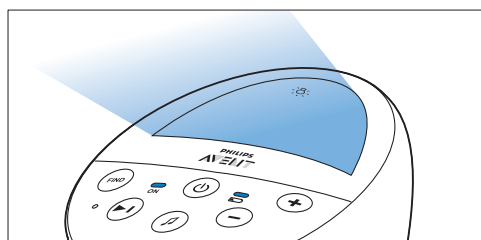

- 2 Houd de aan/uitknop  van de ouderunit gedurende 2 seconden ingedrukt.

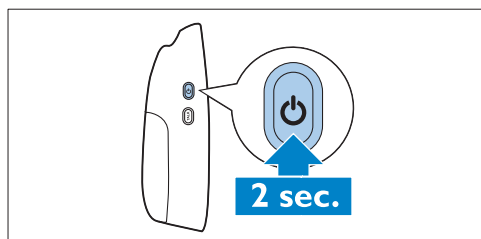

- Het display gaat aan en toont kort alle aanduidingen en symbolen. Dan vervagen de aanduidingen en symbolen en verschijnt de batterijstatusindicator.

Opmerking:

Wanneer u de ouderunit voor het eerst of na een reset inschakelt, moet u uw gewenste displaytaal kiezen (zie 'Taal' in hoofdstuk 'Menu van de ouderunit').

- Het 'link'-lampje (Verbinding) op de ouderunit begint rood te knipperen en het bericht 'LINKING' (Verbinden) verschijnt op het display.

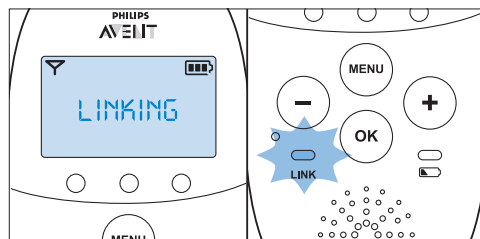

- Wanneer de ouderunit en babyunit zijn verbonden, blijft het 'link'-lampje (Verbinding) groen branden. De signaalsterkte-indicator en het bericht 'LINKED' (Verbonden) verschijnen op het display.

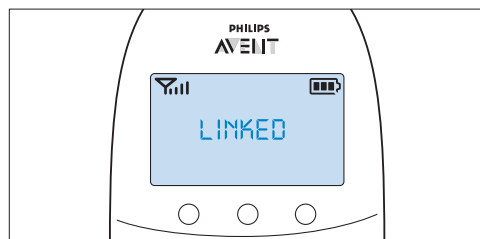

- Als binnen 10 seconden geen verbinding tot stand is gebracht, wordt het bericht 'NOT LINKED' (Niet gelinkt) op het display afgewisseld met 'LINKING' (Verbinden). Als er na 30 seconden nog geen verbinding is, begint de ouderunit te piepen en wordt alleen het bericht 'NOT LINKED' (Niet gelinkt) getoond.

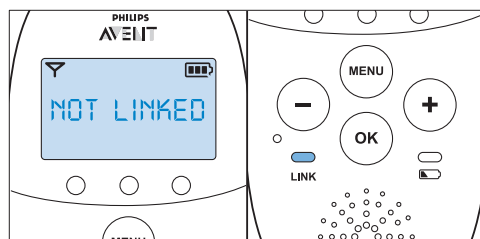

Wat moet ik doen als er geen verbinding tot stand is gebracht?

- Mogelijk is de ouderunit buiten het bereik van de babyunit. Plaats de ouderunit dicht bij de babyunit, maar niet dicht bij dan 1 meter.
- De verbinding van de babyunit of de ouderunit kan wegvallen omdat deze zich te dicht bij een ander DECT-apparaat (bijv. een draadloze telefoon) bevindt. Schakel dit DECT-apparaat uit of plaats de unit verder van dit apparaat.
- De babyunit is mogelijk uitgeschakeld. Schakel de babyunit in.

4.2.1 Bereik

- Het bereik is 330 meter buiten en tot 50 meter binnenshuis.
- Het bereik van de babyfoon is afhankelijk van de omgeving en factoren die voor storing zorgen. Voor natte en vochtige materialen kan het bereikverlies oplopen tot 100%. Zie de tabel hieronder voor storingen als gevolg van droge materialen.

Droge materialen	Dikte van het materiaal	Vermindering bereik
Hout, pleisterwerk, karton, glas (zonder metaal, bedrading of lood)	< 30 cm	0-10%
Steen, triplex	< 30 cm	5-35%
Gewapend beton	< 30 cm	30-100%
Metalen roosters of stangen	< 1 cm	90-100%
Metaal- of aluminiumplaten	< 1 cm	100%

5 Functies en feedback van de babyunit

5.1 Nachtlampje

Het nachtlampje produceert een zachte gloed die uw baby geruststelt.

- 1 Druk op de aan/uitknop voor het nachtlampje op de babyunit om het nachtlampje in te schakelen.

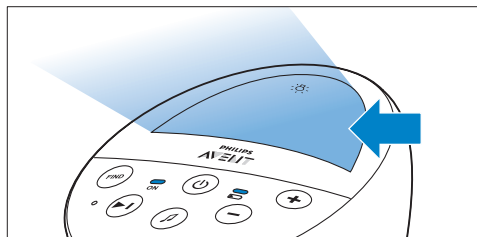

- *verschijnt op het display van de ouderunit.*
- 2 Druk nogmaals op de aan/uitknop voor het nachtlampje om het nachtlampje uit te schakelen.
- *Het nachtlampje dimt geleidelijk voordat het helemaal uitgaat.*
- *verdwijnt van het display van de ouderunit.*

5.2 Slaapliedjesfunctie

- 1 Druk op de afspelen-/stopknop voor slaapliedjes op de babyunit om het laatst gekozen slaapliedje af te spelen.

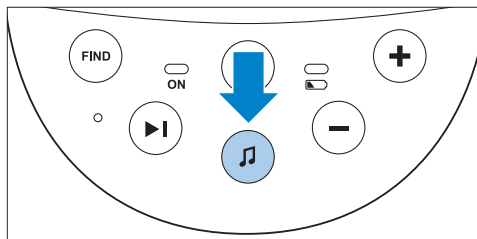

- *Het gekozen slaapliedje wordt gedurende 15 minuten herhaald.*
- *Als er nog geen slaapliedje is gekozen, wordt slaapliedje 1 afgespeeld.*

- 2** Druk op de knop voor het volgende slaapliedje ►| om een ander slaapliedje uit de lijst te kiezen.

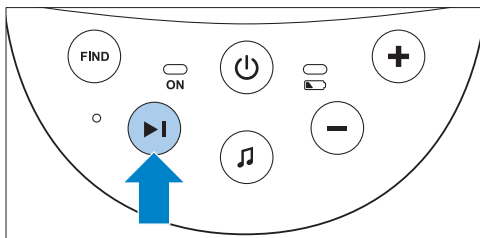

- Als er geen slaapliedje wordt afgespeeld, wordt het laatst gekozen slaapliedje afgespeeld wanneer u op de knop voor het volgende slaapliedje ►| drukt.
- Wanneer u op de knop voor het volgende slaapliedje ►| drukt terwijl er een slaapliedje wordt afgespeeld, wordt het volgende slaapliedje afgespeeld.

- 3** Druk op de volumeknop + of - op de babyunit om het geluidsniveau van het slaapliedje aan te passen.

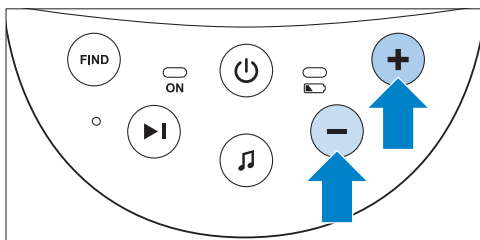

ⓘ **Opmerking:**

U kunt het luidsprekervolume op de babyunit alleen instellen wanneer er een slaapliedje wordt afgespeeld. Als u het volume voor het slaapliedje hoger instelt, zal het geluid ook harder zijn wanneer u de terugspreekfunctie op de ouderunit gebruikt.

- 4** Druk op de afspel-/stopknop 🎵 op de babyunit om het slaapliedje te stoppen.

5.3 De ouderunit oproepen

Als de ouderunit zoek is, kunt u de FIND-knop (Zoeken) op de babyunit gebruiken om de ouderunit op te sporen.

ⓘ **Opmerking:**

De oproepfunctie werkt alleen wanneer de ouderunit is ingeschakeld.

- 1** Druk op de FIND-knop (Zoeken) op de babyunit.

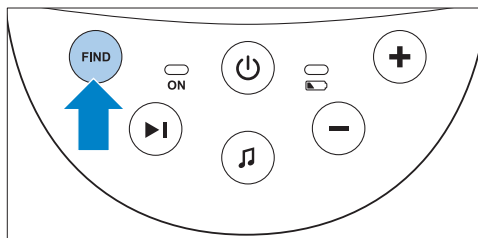

- *Het bericht 'PAGING' (Roeft op) verschijnt op het display van de babyunit en de ouderunit geeft een oproepsignaal af.*

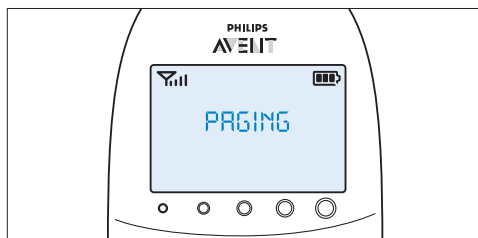

- 2** Om het oproepsignaal uit te schakelen, drukt u opnieuw op de FIND-knop (Zoeken) op de babyunit of op een willekeurige knop op de ouderunit.

ⓘ **Opmerking:**

Het oproepsignaal stopt automatisch na 2 minuten.

5.4 Batterijstatuslampje

- 1 Het batterijstatuslampje blijft groen branden wanneer de babyunit op batterijstroom werkt en de batterijen genoeg energie bevatten.

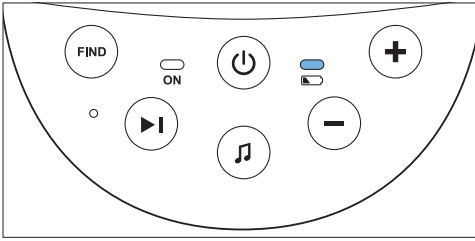

- 2 Het batterijstatuslampje knippert snel rood wanneer de batterijen bijna leeg zijn terwijl de babyunit op batterijstroom werkt.

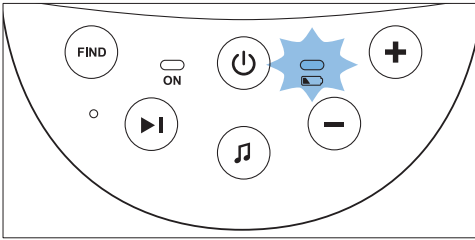

- Vervang de batterijen wanneer deze bijna leeg zijn.
- Als de batterijen bijna leeg zijn terwijl de babyunit op batterijstroom werkt, schakelt de babyunit uit en valt de verbinding met de ouderunit weg.

ⓘ **Opmerking:**

We raden u aan om de babyunit op netstroom te gebruiken, aangezien de babyunit een beperkte gebruiksduur heeft wanneer u deze gebruikt met niet-oplaadbare alkalinebatterijen. De gebruiksduur met niet-oplaadbare batterijen is 24 uur.

6 Functies en feedback van de ouderunit

6.1 Volume

Het volume kan worden ingesteld als het menu niet actief is. Er zijn zeven volumeniveaus en een 'volume uit'-stand.

6.1.1 Het volumeniveau instellen

- 1 Druk eenmaal op de knop + of -.
 - *Het huidige volumeniveau verschijnt op het display.*
- 2 Druk op de knop + om het volume te verhogen of op de knop - om het te verlagen.
 - *De ouderunit piept bij elke volumewijziging.*
 - *Bij het hoogste volume piept de ouderunit twee keer.*

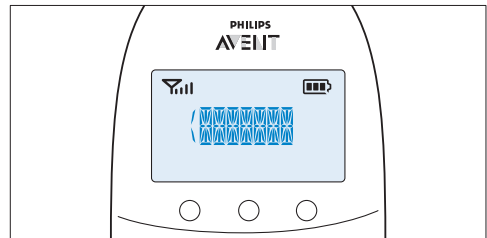

- *Als gedurende meer dan 2 seconden op geen enkele knop wordt gedrukt, verdwijnt de volumeniveau-aanduiding en wordt de volumestand opgeslagen.*

6.1.2 Volume uit

Onder de laagste volumestand bevindt zich de 'volume uit'-stand.

- 1 Druk eenmaal op de knop + of -.
 - *Het huidige volumeniveau verschijnt op het display.*

- 2** Houd de knop - langer dan 2 seconden ingedrukt om het volume uit te schakelen.
- *Het bericht 'MUTE' (Dempen) en het dempsymbool verschijnen op het display.*

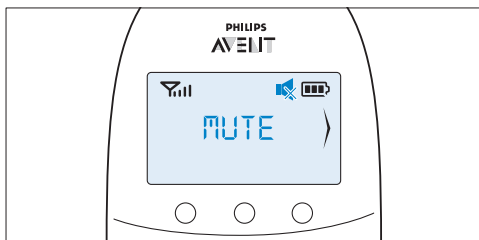

⊖ Opmerking:

Als het volume uit is, laten alleen de geluidsniveaulampjes zien dat de baby geluid maakt.

6.2 Terugspreekfunctie

Met behulp van de TALK-knop (Spreken) op de ouderunit kunt u tegen uw baby praten (bijvoorbeeld om uw baby te troosten).

- 1** Houd de TALK-knop (Spreken) ingedrukt en spreek duidelijk in de microfoon op de voorzijde van de ouderunit op een afstand van 15 - 30 cm.

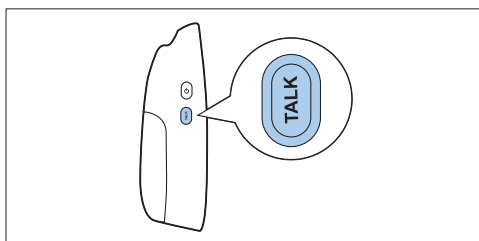

⊖ Opmerking:

Als u het volume voor het slaapliedje op de babyunit harder hebt ingesteld, zal het geluid van de terugspreekfunctie op de ouderunit ook harder zijn.

- *Het 'link'-lampje (Verbinding) begint groen te knipperen en het bericht 'TALK' (Spreken) verschijnt op het display.*

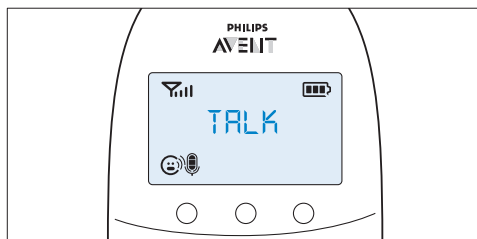

- 2** Laat de TALK-knop (Spreken) los als u klaar bent met praten.

6.3 Batterijstatusaanduidingen

De batterijladingstatus wordt op het display aangeduid door de batterijstatusindicator en door tekstberichten.

6.3.1 Accu bijna leeg

Wanneer de oplaadbare batterijen bijna leeg zijn, is de resterende gebruiksduur ten minste 30 minuten als de babyfoon in normale modus op de hoogste instellingen werkt.

- 1** De batterijstatusaanduiding op het display is leeg en knippert.
- 2** Het bericht 'BATTERY LOW' (Batterij bijna leeg) verschijnt op het display.

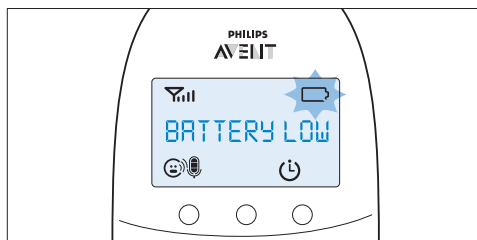

- 3** Het batterijstatuslampje knippert langzaam rood.
- 4** De ouderunit piept iedere 10 seconden in de eerste 3 minuten. Vervolgens piept deze iedere minuut.

6.3.2 Batterij leeg

- 1 Als de oplaadbare batterijen bijna leeg zijn, knippert het batterijstatuslampje snel rood.

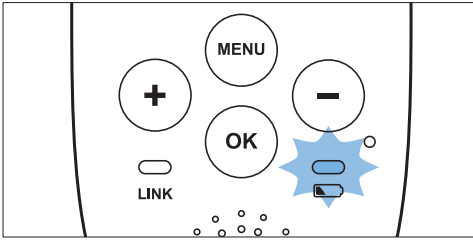

- 2 Als u de ouderunit niet op netspanning aansluit, gebeurt het volgende achtereenvolgens:
 - 1 De verbinding met de babyunit valt weg.
 - 2 Het display gaat uit.
 - 3 De ouderunit schakelt uit.

⚠️ **Opmerking:**

Als u de ouderunit inschakelt wanneer de oplaadbare batterijen bijna leeg zijn, gaat het display aan. Het bericht 'BATTERY LOW' (Batterij bijna leeg) verschijnt 2 seconden op het display voor de ouderunit uitschakelt.

6.3.3 Opladen

Steek de kleine stekker in de ouderunit en steek de adapter in een stopcontact. Wanneer de ouderunit wordt opgeladen, gebeurt achtereenvolgens het volgende:

- 1 Het display gaat 4 seconden aan en de tekst 'CHARGING' (Opladen) verschijnt 2 seconden op het scherm.
- 2 Het batterijstatuslampje blijft groen branden wanneer de ouderunit op netstroom is aangesloten.

- 3 Het eerste segment in de batterijstatusaanduiding begint te knipperen om aan te geven dat de oplaadbare batterijen worden opgeladen.

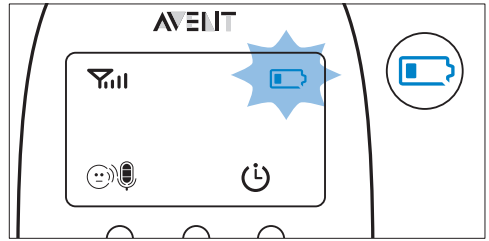

- 4 Het tweede segment in de batterijstatusaanduiding begint te knipperen wanneer de oplaadbare batterijen tot meer dan 30% van hun capaciteit zijn opgeladen.

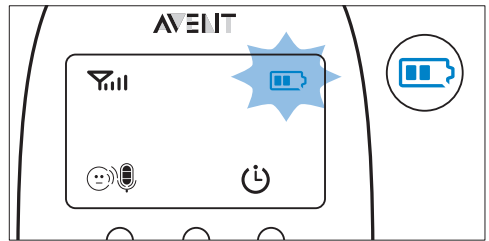

- 5 Het derde segment in de batterijstatusaanduiding begint te knipperen wanneer de oplaadbare batterijen tot meer dan 50% van hun capaciteit zijn opgeladen.

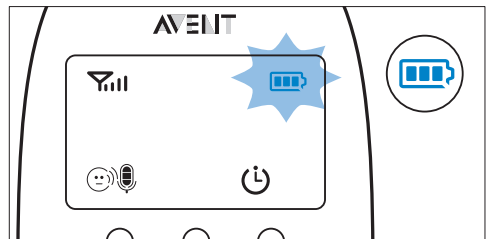

- 6** Wanneer de oplaadbare batterijen vol zijn, gebeurt het volgende:
- Het derde segment in de batterijstatusaanduiding stopt met knipperen.
 - Het display gaat 4 seconden aan en het bericht 'BATT FULL' (Batterij vol) verschijnt op het display.

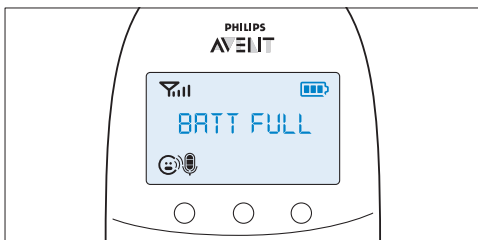

- Het batterijstatuslampje brandt groen.

- 7** Haal de stekker van de ouderunit uit het stopcontact. De unit kan nu zonder snoer worden gebruikt.

Opmerking:

U kunt de ouderunit opladen wanneer deze uitgeschakeld is. In dat geval is alleen de batterijstatusaanduiding zichtbaar.

Opmerking:

Als de oplaadbare batterijen erg snel leegraken, hebben zij het einde van hun levensduur bereikt en moet u ze vervangen. Zie hoofdstuk 'Accessoires bestellen' als u nieuwe oplaadbare batterijen wilt bestellen.

6.4 Signaalsterkte-indicator

6.4.1 In Smart Eco-modus

De Smart Eco-modus is de standaardmodus. In deze modus hangt de sterkte van het DECT-signaal af van de afstand tussen de babyunit en de ouderunit.

- Als de signaalsterkte-indicator 4 balken heeft, is de verbinding tussen de babyunit en de ouderunit uitstekend.
- Als de signaalsterkte-indicator 1 balk of geen balken heeft, is het overdrachtsignaal van de babyunit erg zwak of niet beschikbaar. Plaats de ouderunit dichterbij de babyunit om een beter signaal te krijgen.

6.4.2 In Eco Max-modus

In deze modus is het DECT-signaal van de babyunit naar de ouderunit uitgeschakeld.

- De signaalsterkte-indicator heeft geen balken wanneer het DECT-signaal van de babyunit is uitgeschakeld, zelfs wanneer de ouderunit binnen bereik van de babyunit is.
- Wanneer de babyunit begint een DECT-signaal uit te zenden omdat de baby een geluid maakt, gaat het display aan en toont de signaalsterkte-indicator de kwaliteit van de verbinding tussen babyunit en ouderunit.
- Zie 'Eco Max-modus' in hoofdstuk 'Menu van de ouderunit' voor meer informatie over de Eco Max-modus.

6.5 Resetten

Met deze functie kunt u de ouderunit en de babyunit resetten naar de standaardinstellingen.

- 1** Schakel de unit uit.
- 2** Houd de - knop ingedrukt.
- 3** Schakel de unit opnieuw in terwijl u de - knop ingedrukt houdt.

6.5.1 Standaardinstellingen

Ouderunit

- Taal: Engels
- Luidsprekervolume: 3
- Microfoongevoeligheid: 3
- Temperatuuralarm: uit
- 'Temperature low'-alarm (Temperatuur te laag): 14 °C
- 'Temperature high'-alarm (Temperatuur te hoog): 35 °C
- Temperatuurschaal: Celsius
- Eco Max-modus: uit
- Voedingstimer: 02:00
- Voedingstimer: stop
- Klok: verborgen

Babyunit

- Luidsprekervolume: 4
- Nachtlampje: uit
- Slaapliedje: uit (slaapliedje 1 gekozen)

7 Menu van de ouderunit

Alle functies die worden beschreven in de volgende hoofdstukken, kunnen worden gebruikt via het menu van de ouderunit.

7.1 Door het menu navigeren

Opmerking:

Bepaalde menufuncties werken alleen wanneer de babyunit en de ouderunit zijn verbonden.

- 1 Druk op de MENU-knop om het menu te openen.

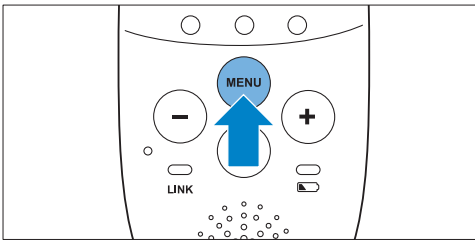

- De eerste menuoptie verschijnt op het display.

- 2 Gebruik de + knop om naar de volgende optie te gaan of de - knop om naar de vorige optie te gaan.

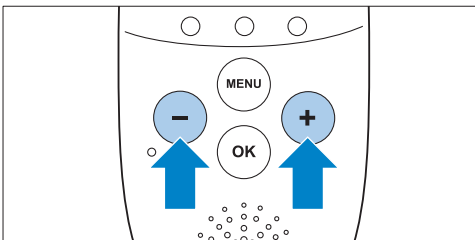

Opmerking:

De pijl op het display geeft aan in welke richting u kunt navigeren.

- 3 Druk op de knop OK om uw keuze te bevestigen.

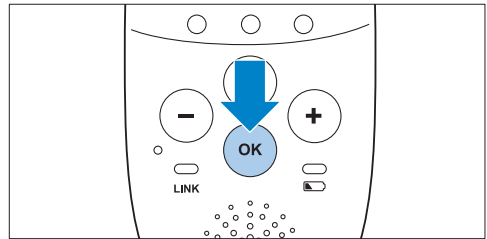

Opmerking:

Druk op de knop MENU als u het menu wilt verlaten zonder veranderingen aan te brengen. Het menu sluit automatisch als er langer dan 20 seconden op geen enkele knop wordt gedrukt.

7.2 Gevoeligheid

Met deze optie in het ouderunitmenu kunt u de microfoongevoeligheid van de babyunit instellen. De microfoongevoeligheid bepaalt welk geluidsniveau door de babyunit wordt opgevangen. U zult bijvoorbeeld willen kunnen horen als uw baby huilt, maar minder geïnteresseerd zijn in het gebrabbel.

- 1 Kies 'Sensitivity' (Gevoeligheid) in het menu met de knoppen + en -, en druk op OK om uw keuze te bevestigen.
- 2 Gebruik de + en - knoppen om de microfoongevoeligheid te verhogen of verlagen. De gevoeligheidsindicatie op het display heeft vier segmenten.
 - Als alle vier segmenten gevuld zijn, is de gevoeligheid op het hoogste niveau.

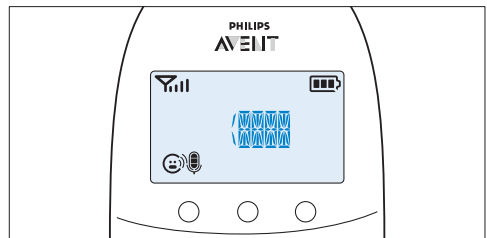

- Als alle segmenten leeg zijn, is de gevoeligheid op het laagste niveau.

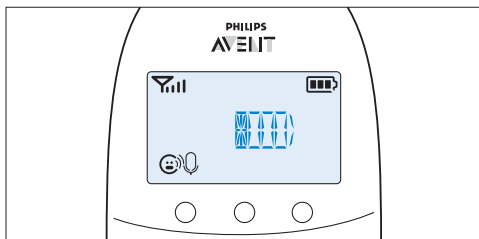

- 3** Druk op OK om de instelling te bevestigen.

7.2.1 Gevoeligheidsniveaus en -aanduidingen

Pictogram Gevoeligheid Beschrijving

	hoogst	Hoor alle geluiden die uw baby maakt. De luidspreker van de ouderunit is ononderbroken ingeschakeld.
	hoog	Hoor alle geluiden vanaf zacht gebrabbel en luider. Als uw baby geen geluid maakt, wordt de luidspreker van de ouderunit uitgeschakeld.
	gemiddeld	Hoor geluiden vanaf zachte kreetjes en luider. Als uw baby zachtere geluiden maakt, wordt de luidspreker van de ouderunit niet ingeschakeld.
	laag	De luidspreker van de ouderunit schakelt alleen in als de baby luide geluiden maakt, bijvoorbeeld wanneer de baby huilt.

7.3 Eco Max-modus

Deze babyfoon heeft een ingebouwde Smart Eco-modus die automatisch het DECT-sigitaal van de babyunit vermindert wanneer de afstand tussen de ouderunit en de babyunit kleiner wordt. Door het verminderen van het zendsigitaal wordt energie bespaard.

Als u nog meer energie wilt besparen en radio-overdracht wilt stoppen, activeert u de Eco Max-modus via het menu op de ouderunit. In deze modus is het DECT-sigitaal van de babyunit uitgeschakeld. Zodra de baby geluid maakt, wordt het DECT-sigitaal automatisch ingeschakeld.

! Let op:

In de Eco Max-modus ontvangt de ouderunit met vertraging feedback van de babyunit. Wanneer uw baby geluid maakt, moet de babyunit eerst de radio-overdracht opnieuw activeren voordat deze feedback naar de ouderunit kan sturen.

7.3.1 Let op het volgende:

- Controleer voor u de Eco Max-modus in het menu van de ouderunit selecteert of de ouderunit en babyunit zich binnen het bereik bevinden, zie 'Bereik' in hoofdstuk 'De babyfoon gebruiken'. In de Eco Max-modus ontvangt u geen feedback wanneer de ouderunit zich buiten het bereik van de babyunit bevindt. U kunt de verbinding controleren door op een willekeurige knop op de ouderunit te drukken.
- Als er geen zendsigitaal van de babyunit naar de ouderunit actief is in de Eco Max-modus, zijn de geluidsniveaulampjes uit. De geluidsniveaulampjes gaan aan wanneer de babyunit het zendsigitaal opnieuw activeert omdat de baby geluid maakt boven het gekozen gevoeligheidsniveau.
- Als u de babyfoon wilt gebruiken in de Eco Max-modus, controleer dan of het gevoeligheidsniveau is ingesteld op 1, 2 of 3. Als het gevoeligheidsniveau is ingesteld op 4, schakelt de babyunit het zendsigitaal niet uit in de Eco Max-modus.

7.3.2 De Eco Max-modus activeren

- 1 Kies 'Eco Max' in het menu met de knoppen + en -, en druk op OK om uw keuze te bevestigen.
- 2 Druk op OK als op het display 'Turn On' (Inschakelen) verschijnt om de Eco Max-modus in te schakelen.
- 3 Het waarschuwingsbericht 'No alert if out of range, OK?' (Geen alarm wanneer buiten bereik) verschijnt op het display. Druk op OK om uw keuze te bevestigen.

Opmerking:

Het waarschuwingsbericht loopt twee keer over het display. Als u niet op OK drukt, wordt het menu op de ouderunit gesloten en wordt de Eco Max-modus niet ingeschakeld.

- *De Eco Max-aanduiding knippert op het display. Het 'link'-lampje (Verbinding) knippert langzaam groen wanneer de babyunit geen signalen naar de ouderunit verzendt.*

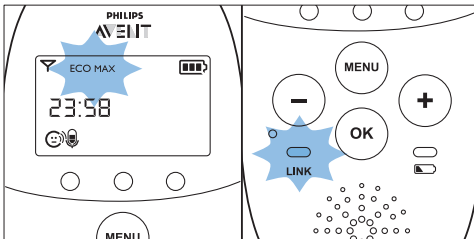

- *Wanneer de ouderunit een signaal ontvangt van de babyunit omdat de radio-overdracht opnieuw is geactiveerd, gaat het 'link'-lampje (Verbinding) groen branden.*

7.3.3 De Eco Max-modus deactiveren

- 1 Druk op de knop MENU.
- 2 Gebruik de knoppen + en - om 'Eco Max' te kiezen en druk op OK om uw keuze te bevestigen.
- 3 Als het display 'Turn off' (Uitschakelen) weergeeft, drukt u op OK om te bevestigen.

7.4 Nachtlampje

Met deze optie in het ouderunitmenu kunt u het nachtlampje van de babyunit in- en uitschakelen.

- 1 Kies 'Nightlight' (Nachtlampje) in het menu met de knoppen + en -.
- 2 Druk op OK om 'Turn On' (Inschakelen) te kiezen.
 - *Het symbool van het nachtlampje  verschijnt op het display.*

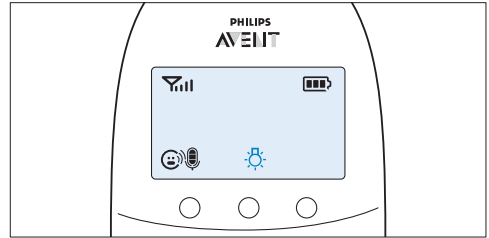

- 3 Als het nachtlampje aan is en u het wilt uitschakelen, drukt u op OK om 'Turn Off' (Uitschakelen) te kiezen.
 - *Het symbool van het nachtlampje  verdwijnt van het display.*

7.5 Slaapliedje

Met deze optie in het ouderunitmenu kunt u een of meer slaapliedjes op de babyunit kiezen en afspelen en het afspelen beëindigen.

7.5.1 Een slaapliedje kiezen

- 1 Gebruik de knoppen + en - om in het menu de optie 'Lullaby' (Slaapliedje) te selecteren.
- 2 Druk op OK om te bevestigen.
 - Druk nogmaals op OK om het eerste slaapliedje af te spelen.
 - Gebruik de knoppen + en - om een van de slaapliedjes of 'Play all' (Alles afspelen) te selecteren.

- *Op het display verschijnt het slaapliedjessymbool en het nummer van het slaapliedje dat wordt afgespeeld.*



- *Het gekozen slaapliedje wordt gedurende vijftien minuten ononderbroken herhaald, tenzij u de knoppen + en - gebruikt om 'Stop' (Beëindigen) te selecteren in het menu.*
- *Als u 'Play all' (Alles afspelen) kiest, worden alle voorgeprogrammeerde slaapliedjes gedurende 15 minuten afgespeeld. Het display toont het nummer van het slaapliedje dat wordt afgespeeld.*

- 2 Gebruik de knoppen + en - om 'Set Timer' (Timer instellen) te selecteren. Druk op OK om te beginnen met het instellen van de timer.
 - *De uuraanduiding begint op het display te knipperen.*
- 3 Stel het uur in en druk op OK om uw keuze te bevestigen.
 - *De minuten aanduiding begint op het display te knipperen.*
- 4 Stel de minuten in en druk op OK om uw keuze te bevestigen.
- 5 Gebruik de knoppen + en - om 'xxxx Start' (xx:xx starten) te selecteren. Druk op OK om uw keuze te bevestigen.
 - *Het timersymbool verschijnt op het display.*

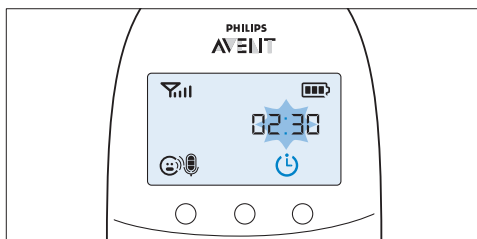

- *De timer begint af te tellen.*
- 6 Wanneer de timer 00:00 heeft bereikt, gaat de voedingstimerwaarschuwing af, begint het timersymbool op het display te knipperen en loopt het bericht 'TIMER END' (Einde timer) over het display.

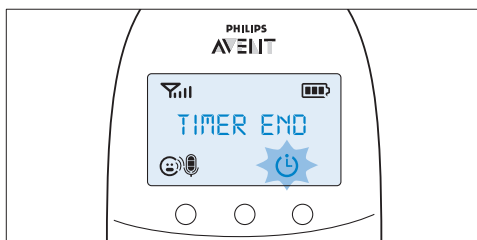

- 7 Druk op een willekeurige knop om het alarm uit te schakelen. Als u het alarm niet stopt, stopt het na 2 minuten automatisch.

7.5.2 Het afspelen van slaapliedjes beëindigen

- 1 Druk op de menuknop en selecteer 'Lullaby' (Slaapliedje).
- 2 Gebruik de knoppen + en - om 'Stop' (Beëindigen) te selecteren en druk op OK om uw keuze te bevestigen.

7.6 Voedingstimer

U kunt de voedingstimer instellen om u te waarschuwen dat het tijd is om uw baby te voeden. De timer kan van 1 minuut tot 23 uur en 59 minuten worden ingesteld.

7.6.1 De voedingstimer instellen en gebruiken

- 1 Gebruik in het menu de knoppen + en - om 'Feed Timer' (Voedingstimer) te selecteren en druk op OK om uw keuze te bevestigen.

7.6.2 De voedingstimer herhalen

- 1 Na stap 5 in 'De voedingstimer instellen en gebruiken' kiest u 'Repeat' (Herhalen) met de knoppen + en -. Druk op OK om uw keuze te bevestigen.
- 2 Kies 'Repeat ON' (Herhalen aan) of 'Repeat OFF' (Herhalen uit) en druk op OK om uw keuze te bevestigen.
- 3 Gebruik de knoppen + en - om 'xx:xx Start' (xx:xx starten) te selecteren en druk op OK om de herhaling voor de voedingstimerfunctie te activeren.
- 4 Wanneer u op een willekeurige toets drukt om het voedingstimeralarm te stoppen of als het alarm automatisch stopt na 2 minuten, begint de voedingstimer opnieuw af te tellen.

7.6.3 De timer stoppen

- 1 Druk op de menuknop en kies 'Feed Timer' (Voedingstimer).
- 2 Gebruik de knoppen + en - om 'Stop' (Beëindigen) te selecteren en druk op OK om uw keuze te bevestigen.

7.7 Temperatuur

Een baby slaapt comfortabel bij een temperatuur tussen 16 °C en 20 °C. U kunt een minimumtemperatuurbereik en een maximumtemperatuurbereik instellen. U kunt ook een temperatuuralarm instellen om u te waarschuwen wanneer de temperatuur buiten het ingestelde bereik ligt.

- 1 Gebruik in het menu de knoppen + en - om 'Temperature' (Temperatuur) te selecteren en druk op OK om uw keuze te bevestigen.
- 2 Gebruik de knoppen + en - om 'Temp Range' (Temperatuurbereik) te selecteren en druk op OK om uw keuze te bevestigen.
 - *De indicatie van de minimumtemperatuur begint op het display te knipperen.*
- 3 Gebruik de knoppen + en - om het minimale temperatuurbereik in te stellen tussen 10 °C en 19 °C. Druk op OK om uw keuze te bevestigen.
 - *De indicatie van de maximumtemperatuur begint op het display te knipperen.*

- 4 Gebruik de knoppen + en - om het maximale temperatuurbereik in te stellen tussen 22 °C en 37 °C. Druk op OK om uw keuze te bevestigen.
- 5 Kies 'Alert' (Alarm) met de + en - knoppen. Druk op OK om uw keuze te bevestigen en het temperatuuralarm in te stellen.
 - *Het bericht 'Alert' (Alarm) verschijnt op het display.*
- 6 Kies 'Alert ON' (Waarschuwing aan) of 'Alert OFF' (Waarschuwing uit). Druk op OK om uw keuze te bevestigen.
 - *Als u 'Alert On' (Waarschuwing aan) kiest, verschijnt het temperatuuralarmssymbool op het display.*
- 7 Gebruik de knoppen + en - om 'Temp Scale' (Temperatuurschaal) te selecteren. Druk op OK om uw keuze te bevestigen en te beginnen met het instellen van de opties voor de temperatuurschaal.
- 8 Kies 'Celsius' of 'Fahrenheit' en druk op OK om uw keuze te bevestigen.
 - *De temperatuur in de ingestelde schaal verschijnt op het display.*

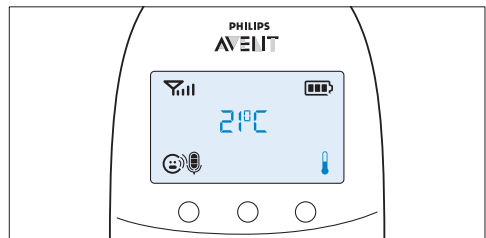

- *Als de temperatuur zich buiten het ingestelde bereik bevindt, knippert het temperatuuralarmssymbool op het display en verschijnt het bericht 'TOO HOT' (Te warm) of 'TOO COLD' (Te koud) op het display. Als u het alarm inschakelt, piept de ouderunit ook.*

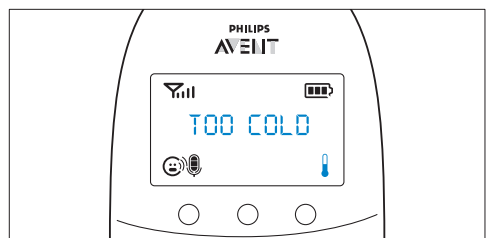

7.8 Klok

De standaardinstelling voor de klok is verborgen. U kunt ervoor kiezen de klok weer te geven. U kunt de kloktijd instellen in het menu van de ouderunit.

- 1** Gebruik in het menu de knoppen + en - om 'Clock' (Klok) te selecteren en druk op OK om uw keuze te bevestigen.
- 2** Gebruik de knop + of - om 'Show Time' (Tijd weergeven) te kiezen en druk op OK om uw keuze te bevestigen.
- 3** Gebruik de knoppen + en - om 'Set time' (Tijd instellen) te selecteren. Druk op OK om uw keuze te bevestigen en te beginnen met het instellen van de klok.
 - *De ureauaanduiding begint op het display te knippen.*
- 4** Stel het uur in en druk op OK om uw keuze te bevestigen.
 - *De minutenaanuiding begint op het display te knippen.*
- 5** Stel de minuten in en druk op OK om uw keuze te bevestigen.
 - *In het berichtveld van het display worden afwisselend de kloktijd en andere aanduidingen weergegeven.*

7.9 Taal

U kunt deze menuoptie gebruiken om de taalinstelling te wijzigen.

- 1** Gebruik in het menu de knoppen + en - om 'Language' (Taal) te selecteren en druk op OK om uw keuze te bevestigen.

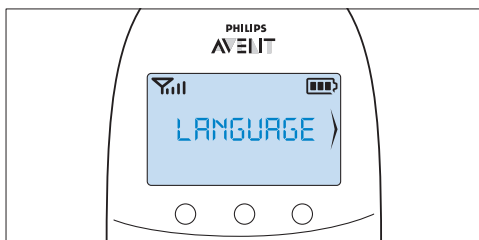

- 2** Gebruik de knoppen + en - om uw taal te kiezen en druk op OK om uw keuze te bevestigen.

Opmerking:

Deze optie verschijnt automatisch op het display wanneer u de ouderunit voor de eerste keer en na een reset inschakelt.

8 Nekkoord

Bij de babyfoon wordt een handig nekkoord geleverd. Hiermee kunt u de ouderunit bij u dragen.

8.0.1 Bevestigen van het nekkoord

- 1** Steek de lus van het nekkoord in de opening aan de bovenkant van de ouderunit.

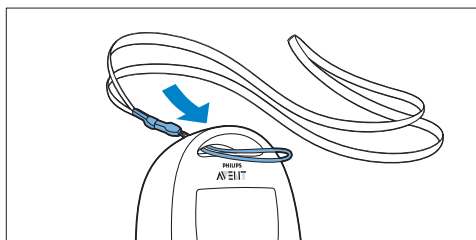

- 2** Trek het nekkoord door de lus en trek het nekkoord strak.

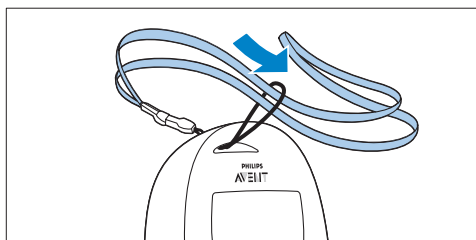

8.0.2 Losmaken van het nekkoord

- 1** Haal het nekkoord door de lus.
- 2** Trek de lus uit de opening aan de bovenkant van de ouderunit.

9 Reiniging en onderhoud

Waarschuwing:

Dompel de ouderunit en de babyunit niet in water en maak ze niet schoon onder de kraan.

Waarschuwing:

Gebruik geen reinigungspray of vloeibare schoonmaakmiddelen.

- 1 Als de stekker van de babyunit nog in het stopcontact zit, trek deze dan uit.
- 2 Maak de ouderunit en de babyunit schoon met een droge doek.
- 3 Maak de adapters schoon met een droge doek.

10 Opbergen

Als u de babyfoon langere tijd niet gebruikt, doet u het volgende:

- Verwijder de niet-oplaadbare batterijen uit de babyunit.
- Verwijder de oplaadbare batterijen uit de ouderunit.
- Berg de ouderunit, de babyunit en de adapters op een koele en droge plaats op.

11 Accessoires bestellen

Ga naar www.shop.philips.com/service om accessoires en reserveonderdelen te kopen of ga naar uw Philips-dealer. U kunt ook contact opnemen met het Philips Consumer Care Centre in uw land (zie het 'worldwide garantie'-vouwblad voor contactgegevens).

12 Garantie en ondersteuning

Als u informatie of ondersteuning nodig hebt, bezoek dan de Philips-website (www.philips.com/support) of lees het 'worldwide garantie'-vouwblad.

13 Veelgestelde vragen

In dit hoofdstuk vindt u de meestgestelde vragen over het apparaat. Als u het antwoord op uw vraag niet kunt vinden, gaat u naar www.philips.com/support voor meer veelgestelde vragen of neemt u contact op met het Consumer Care Centre in uw land.

Wat is de Eco Max-modus? Hoe draagt deze modus bij aan een schoner milieu?

De Eco Max-modus is speciaal ontwikkeld voor verlaging van het energieverbruik van uw babyfoon. Wanneer de afstand niet te groot is, kunt u de Eco Max-modus inschakelen. In deze modus verbruikt de babyfoon minder energie, wat gunstig is voor het milieu.

Waarom gaan het aan-lampje van de babyunit en het 'link'-lampje (Verbinding) van de ouderunit niet branden als ik op de aan/uitknoppen van de units druk?

- Mogelijk zijn de oplaadbare batterijen van de ouderunit leeg en is de ouderunit niet aangesloten op netspanning. Steek de kleine apparaatstekker in de ouderunit en steek de adapter in een stopcontact. Druk vervolgens op de aan/uitknop om verbinding te maken met de babyunit.
- Mogelijk zijn de niet-oplaadbare batterijen van de babyunit leeg en is de babyunit niet aangesloten op netspanning. Vervang de niet-oplaadbare batterijen of sluit de babyunit aan op netspanning. Druk vervolgens op de aan/uitknop om de verbinding met de ouderunit tot stand te brengen.

- Als het 'link'-lampje (Verbinding) op de ouderunit nog steeds niet rood begint te knipperen, gebruik dan de resetfunctie om de units terug te zetten naar de standaardinstellingen.

Waarom knippert het 'link'-lampje (Verbinding) op de ouderunit continu rood en waarom staat het bericht 'NOT LINKED' (Niet gelinkt) of 'LINKING' (Verbinden) op het display?

- De babyunit en de ouderunit bevinden zich buiten bereik van elkaar. Plaats de units dichterbij elkaar.
- De babyunit is mogelijk uitgeschakeld. Schakel de babyunit in.

Waarom knippert het batterijstatuslampje op de babyunit rood?

- De niet-oplaadbare batterijen van de babyunit zijn bijna leeg. Vervang de niet-oplaadbare batterijen of sluit de babyunit aan op netspanning (zie hoofdstuk 'Klaarmaken voor gebruik').

Waarom piept de ouderunit?

- Als de ouderunit piept terwijl het rode 'link'-lampje (Verbinding) continu rood knippert en het bericht 'NOT LINKED' (Niet gelinkt) of 'LINKING' (Verbinden) op het display staat, is er geen verbinding meer met de babyunit. Plaats de ouderunit dichterbij de babyunit of schakel de babyunit in, als deze uitgeschakeld is.
- Als de ouderunit piept en het batterijsymbool op het display leeg is, zijn de oplaadbare batterijen van de ouderunit bijna leeg. Laad de batterijen op.
- Als u het temperatuurbereik op de ouderunit hebt ingesteld en het temperatuuralarm is ingeschakeld, piept de ouderunit wanneer de temperatuur onder het ingestelde minimumniveau zakt of wanneer de temperatuur boven het ingestelde maximumniveau komt.
- De babyunit is mogelijk uitgeschakeld. Schakel de babyunit in.

Waarom geeft het apparaat een hoge pieptoon?

- De units staan mogelijk te dicht bij elkaar. Zorg dat de ouderunit en de babyunit ten minste 1 meter bij elkaar vandaan staan.
- Het volume van de ouderunit kan te hard staan. Zet het volume van de ouderunit zachter.

Waarom hoor ik niets/Waarom kan ik mijn baby niet horen huilen?

- Het volume van de ouderunit kan te zacht staan of uitgeschakeld zijn. Zet het volume van de ouderunit harder.
- Het microfoongevoeligheidsniveau van de babyunit kan te laag zijn ingesteld. Stel in het menu van de ouderunit het microfoongevoeligheidsniveau hoger in.
- De babyunit en de ouderunit bevinden zich mogelijk buiten bereik van elkaar. Verklein de afstand tussen de units.

Waarom reageert de ouderunit te snel op andere geluiden?

- De babyunit vangt ook andere geluiden op dan die van uw baby. Plaats de babyunit dichterbij de baby (houd ten minste 1 meter afstand).
- Het microfoongevoeligheidsniveau van de babyunit kan te hoog zijn ingesteld. Stel in het menu van de ouderunit het microfoongevoeligheidsniveau lager in.

Waarom reageert de ouderunit langzaam op het gehuil van de baby?

- Het microfoongevoeligheidsniveau van de babyunit kan te laag zijn ingesteld. Stel in het menu van de ouderunit het microfoongevoeligheidsniveau hoger in.
- De Eco Max-modus is ingeschakeld en de babyunit schakelt het DECT signaal alleen in wanneer de baby geluiden maakt. Schakel de Eco Max-modus uit om ervoor te zorgen dat de babyunit constant DECT-signalen uitzendt en de ouderunit sneller op de geluiden van uw baby reageert.

Waarom raken de niet-oplaadbare batterijen van de babyunit zo snel leeg?

- Het microfoongevoelighedsniveau van de babyunit kan te hoog zijn ingesteld, waardoor de babyunit vaker een signaal uitzendt. Stel in het menu van de ouderunit het microfoongevoelighedsniveau lager in.
- Het volume op de babyunit kan te hoog zijn ingesteld, waardoor de babyunit veel energie verbruikt. Zet het volume van de babyunit lager.
- U hebt mogelijk een maximumtemperatuurbereik ingesteld dat lager is dan de kamertemperatuur of een minimumtemperatuurbereik dat hoger is dan de kamertemperatuur. De babyunit blijft gegevens versturen naar de ouderunit en verbruikt daarom meer stroom. Hierdoor raken de niet-oplaadbare batterijen van de babyunit eerder leeg.
- Misschien hebt u het nachtlampje ingeschakeld. Als u het nachtlampje wilt gebruiken, adviseren wij u de babyunit op netspanning te laten werken.

Waarom duurt het opladen van de ouderunit langer dan 10 uur?

- De ouderunit was mogelijk ingeschakeld tijdens het opladen. Schakel de ouderunit uit tijdens het opladen.

Het opgegeven bereik van de babyfoon is 330 meter. Hoe komt het dat het bereik van mijn babyfoon veel kleiner is?

- Het opgegeven bereik geldt alleen in de open lucht. Binnen wordt het effectieve bereik beperkt door het aantal en het soort muren en/of plafonds tussen de babyunit en ouderunit. Binnenshuis is het bereik beperkt tot 50 meter.

Waarom wordt de verbinding af en toe verbroken? Waarom valt het geluid weg?

- De babyunit en de ouderunit staan mogelijk dichtbij de grens van het effectieve zendbereik. Probeer een andere plek of plaats de units iets dichter bij elkaar. Denk erom dat het elke keer ongeveer 30 seconden duurt voor opnieuw verbinding is gemaakt tussen de units.
- U hebt de unit mogelijk naast een zender of een ander DECT-apparaat geplaatst, zoals een DECT-telefoon of een andere babyfoon van 1,8GHz/1,9GHz. Plaats de unit verder weg van andere apparaten tot er weer verbinding is.

Wat gebeurt er tijdens een stroomstoring?

- Als de ouderunit voldoende is opgeladen, blijft deze werken tijdens een stroomstoring. Als er batterijen in de babyunit zitten, blijft deze ook tijdens een stroomstoring werken.

Is mijn babyfoon beveiligd tegen afluisteren en storingen?

- De DECT-technologie van deze babyfoon biedt afdoende garantie tegen storing van andere apparatuur en afluisteren.

De gebruikstijd van de ouderunit zou maximaal 18 uur moeten zijn. Waarom is de gebruikstijd van mijn ouderunit korter?

- Wanneer de ouderunit voor het eerst is opgeladen, is de gebruikstijd minder dan 18 uur. De oplaadbare batterijen bereiken hun maximale capaciteit pas als ze minstens vier keer opgeladen en leeggebruikt zijn geweest.
- Het volume van de ouderunit kan te hoog zijn ingesteld, waardoor de ouderunit te veel energie verbruikt. Zet het volume van de ouderunit lager.
- Het microfoongevoelighedsniveau van de babyunit kan te hoog zijn ingesteld. Hierdoor verbruikt de ouderunit veel energie. Stel in het menu van de ouderunit het microfoongevoelighedsniveau lager in.

Waarom duurt het even voordat de batterijstatusaanduiding op het display te verschijnt als ik de ouderunit oplaad terwijl deze is uitgeschakeld?

- Dit is normaal. De ouderunit heeft enkele seconden nodig om in te schakelen wanneer u de unit op netspanning aansluit terwijl deze uitgeschakeld is. Wanneer de ouderunit op netspanning is aangesloten, moet deze eerst detecteren dat hij wordt opgeladen en moet het oplaadniveau worden gemeten voor de batterijstatusaanduiding kan worden getoond.

Waarom raken de oplaadbare batterijen van de ouderunit zo snel leeg?

- De oplaadbare batterijen hebben het einde van hun levensduur bereikt. U moet ze vervangen. Zie hoofdstuk 'Accessoires bestellen' als u de oplaadbare batterijen wilt vervangen.

Innholdsfortegnelse

1	Innledning	192
2	Produktoversikt	192
3	Før bruk	193
3.1	Babyenhet	193
3.2	Foreldreenhet	194
4	Bruke babymonitoren	195
4.1	Plassere babymonitoren	195
4.2	Koble sammen foreldre- og babyenheten	196
5	Funksjoner og tilbakemeldinger på babyenheten	197
5.1	Nattlys	197
5.2	Vuggevisefunksjon	197
5.3	Søke foreldreenheten	198
5.4	Batteristatuslampe	199
6	Funksjoner og tilbakemeldinger på foreldreenheten	199
6.1	Volum	199
6.2	Talefunksjon	200
6.3	Indikatorer for batteristatus	200
6.4	Indikator for signalstyrke	202
6.5	Tilbakestille	202
7	Menyen på foreldreenheten	202
7.1	Navigere i menyen	202
7.2	Følsomhet	203
7.3	Eco Max-modus	204
7.4	Nattlys	205
7.5	Vuggeviser	205
7.6	Matetimer	205
7.7	Temperatur	206
7.8	Klokke	207
7.9	Språk	207
8	Nakkestropp	208
9	Rengjøring og vedlikehold	208

10	Oppbevaring	208
11	Bestille tilbehør	208
12	Garanti og støtte	208
13	Vanlige spørsmål	208

1 Innledning

Gratulerer med kjøpet og velkommen til Philips AVENT! Du kan få enda større nytte av støtten fra Philips AVENT hvis du registrerer produktet ditt på www.philips.com/welcome.

Philips AVENT er svært opptatt av å produsere pålitelige produkter som gir foreldrene den tryggheten de trenger. Denne Philips AVENT-babymonitoren gir deg støtte døgnet rundt ved at du alltid hører babyen klart og tydelig uten distraherende støy. DECT-teknologien garanterer null forstyrrelser og krystallklart signal mellom foreldreenheten og babyenheten.

Med temperatursensoren kan du overvåke temperaturen på barnerommet, og du har også muligheten til å angi personlige innstillinger for å hjelpe deg med å holde barnerommet komfortabelt.

2 Produktoversikt

• I Skjerm

- 1 Indikator for signalstyrke
- 2 Eco Max-indikator
- 3 Dempesymbol
- 4 Batteristatusindikator
- 5 Navigeringspil
- 6 Meldingsfelt
- 7 Indikator for mikrofonfølsomhet
- 8 Vuggevisesymbol
- 9 Nattlyssymbol
- 10 Timersymbol
- 11 Temperatursymbol

• II Foreldreenhet

- 1 Av/på-knapp
- 2 TALK-knapp (tale)
- 3 Minusknapp
- 4 Mikrofon
- 5 link-lampe
- 6 Skjerm
- 7 Lydnivålamper
- 8 MENU-knapp (Meny)
- 9 Plussknapp
- 10 Batteristatuslampe
- 11 OK-knapp
- 12 Håndtak/festehull for nakkestropp
- 13 Rom for oppladbare batterier
- 14 Lokk til rom for oppladbare batterier
- 15 Kontakt for liten adapterplugg
- 16 Nakkestropp
- 17 Oppladbare batterier
- 18 Liten adapterplugg
- 19 Adapter

• III Babyenhet

- 1 Nattlys og nattlys av/på-knapp
- 2 På-lampe
- 3 FINN-knapp
- 4 Mikrofon
- 5 Knapp for neste vuggeviser
- 6 Spill/stopp-knapp for vuggeviser
- 7 Av/på-knapp
- 8 Volum opp-knapp
- 9 Batteristatuslampe
- 10 Volum ned-knapp
- 11 Temperatursensor
- 12 Høyttaler
- 13 Kontakt for liten adapterplugg
- 14 Rom for ikke-oppladbare batterier
- 15 Lokk til rom for ikke-oppladbare batterier
- 16 Liten adapterplugg
- 17 Adapter

3 Før bruk

VIKTIG: Les grundig gjennom sikkerhetsinstruksjonene før du bruker babymonitoren, og ta vare på dem for fremtidig referanse.

3.1 Babyenhet

Bruk babyenheten fra strømmettet. For å garantere automatisk reservestrøm i tilfelle strømmen går anbefaler vi at du setter inn ikke-oppladbare batterier:

3.1.1 Drift med strøm

- 1** Sett adapteren inn i stikkkontakten, og sett det lille apparatstøpelet inn i babyenheten.

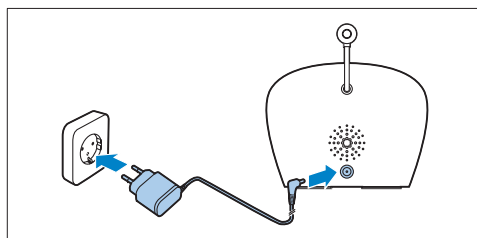

3.1.2 Sette inn ikke-oppladbare batterier

Hvis strømmen går, kan babyenheten brukes med fire 1,5V R6 AAA-batterier (følger ikke med). Ikke bruk oppladbare batterier. Babyenheten har ingen ladefunksjon, og oppladbare batterier utlades sakte når de ikke er i bruk.

⚠ Advarsel:

Koble fra babyenheten, og pass på at hendene dine og enheten er tørre når du setter inn ikke-oppladbare batterier.

⊖ Merk:

Vi anbefaler at du bruker babyenheten med strøm, ettersom babyenheten har en begrenset driftstid når du bruker den med ikke-oppladbare alkaliske batterier. Driftstiden med ikke-oppladbare batterier er 24 timer.

- 1** Skyv låsen for å løsne lokket til batterirommet med de ikke-oppladbare batteriene, og ta av lokket.

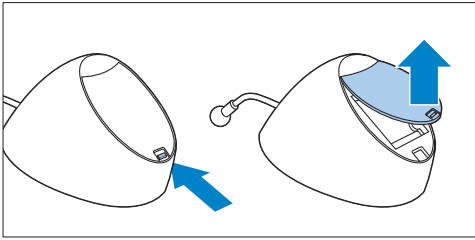

- 2** Sett inn fire ikke-oppladbare batterier.

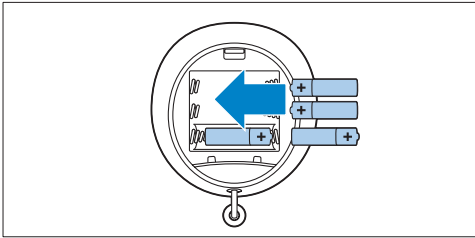

⚠ Merk:

Kontroller at polene + og - på batteriene peker riktig vei.

- 3** Hvis du vil feste lokket igjen, må du først sette inn tappene i åpningene langs kanten av rommet med de ikke-oppladbare batteriene.

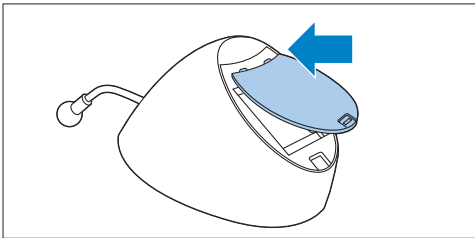

- 4** Trykk deretter ned lokket til låsen lukkes med et klikk.

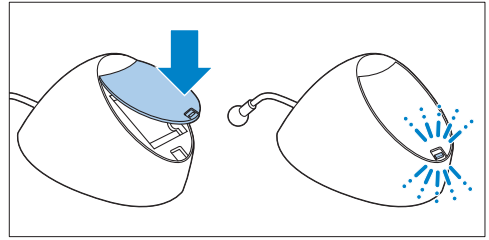

3.2 Foreldreenhet

Foreldreenheten bruker to oppladbare batterier som følger med babymonitoren.

3.2.1 Sette inn de oppladbare batteriene

- 1** Skyv lokket til batterirommet med de oppladbare batteriene av foreldreenheten.

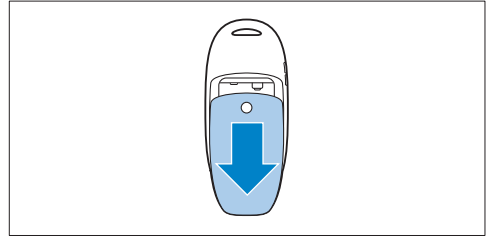

- 2** Sett inn de oppladbare batteriene.

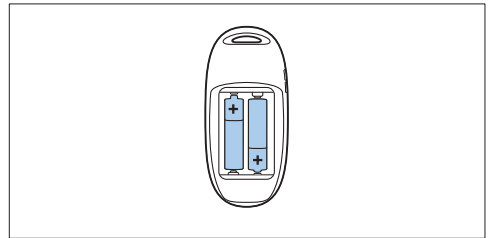

⚠ Merk:

Kontroller at polene + og - på batteriene peker i riktig retning.

- 3** Skyv lokket til batterirommet med de oppladbare batteriene tilbake på foreldreenheten. Trykk lokket ned til det låses på plass med et klikk.

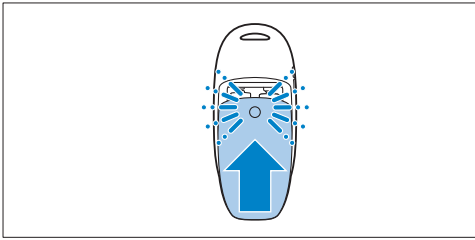

3.2.2 Lade foreldreenheten

Du må lade foreldreenheten før første gangs bruk eller når foreldreenheten indikerer at batterinivået er lavt.

Viktig: Vær oppmerksom på at du må lade foreldreenheten i ti hele timer for å få en trådløs driftstid på 18 timer.

- 1** Sett adapteren inn i stikkontakten, og sett det lille apparatstøpelet inn i foreldreenheten.

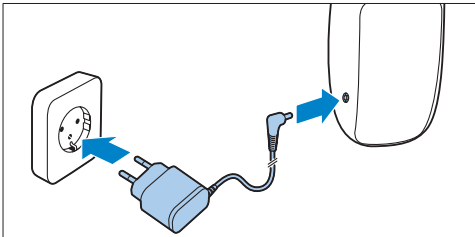

- Skjermen slås på, og batteristatusindikatorene viser at foreldreenheten lades. Du kan lese mer om batteristatusindikatorer under Ladeindikator i kapittelet Funksjoner og tilbakemeldinger på foreldreenheten.

- 2** La foreldreenheten være koblet til strømmettet til de oppladbare batteriene er fulladet.

⚠ Merk:

Når du begynner å bruke babymonitoren, oppnår de oppladbare batteriene full kapasitet når de har blitt utladet og ladet fire ganger.

4 Bruke babymonitoren

4.1 Plassere babymonitoren

⚠ Advarsel:

Hold babyenheten utenfor babyens rekkevidde. Ikke plasser babyenheten i eller monter den på babyens seng eller lekegrind.

- 1** Ledningen til babyenheten utgjør en risiko for at babyen blir kvalt. Du må sørge for at babyenheten og ledningen er minst én meter unna babyen.

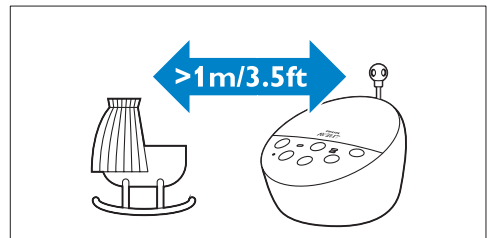

- 2** For å forhindre en høyfrekvent lyd fra én av eller begge enhetene må du sørge for at foreldreenheten er minst én meter unna babyenheten.

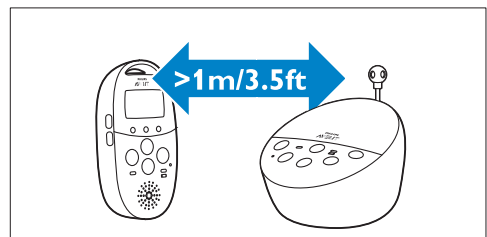

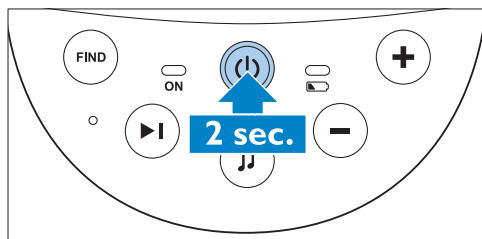

4.2 Koble sammen foreldre- og babyenheten

- 1 Trykk og hold av/på-knappen  på babyenheten inne i to sekunder.

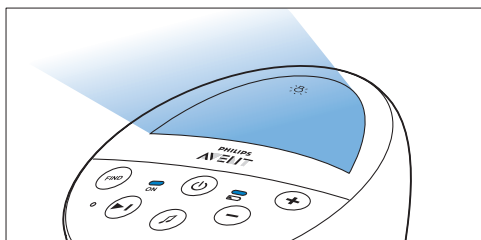

- Nattlyset, batteristatuslyset og på-lampen lyser kort.



- 2 Trykk og hold av/på-knappen  på foreldre-enheten inne i to sekunder.

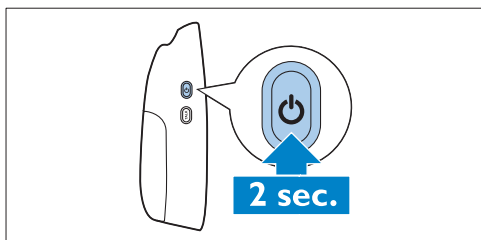

- Skjermen slås på, og viser alle indikatorer og symboler en kort stund. Deretter tones indikatorer og symboler ned, og batteristatusindikatoren vises.

Merk:

Når du slår på foreldre-enheten for første gang eller etter en tilbakestilling, må du velge foretrukket språk. (Se Språk i avsnittet Meny på foreldre-enheten).

- Link-lampen på foreldre-enheten begynner å blinke rødt og meldingen I AM LINKING (Jeg kobler til) vises på skjermen.

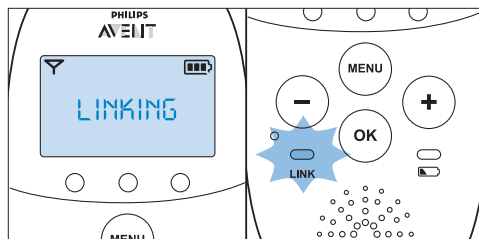

- Når foreldre-enheten og babyenheten er koblet sammen, begynner Link-lampen å lyse grønt. Signalstyrkeindikatoren og meldingen LINKED (Tilkoblet) vises på skjermen.

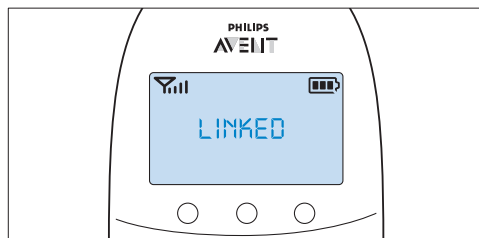

- Hvis det ikke opprettes forbindelse i løpet av ti sekunder, vises meldingen NOT LINKED (Ikke tilkoblet) vekselvis med LINKING (Kobler til) på skjermen. Hvis det ikke opprettes en stabil forbindelse i løpet av 30 sekunder, vil foreldre-enheten begynne å pipe, og kun meldingen NOT LINKED (Ikke tilkoblet) vises.

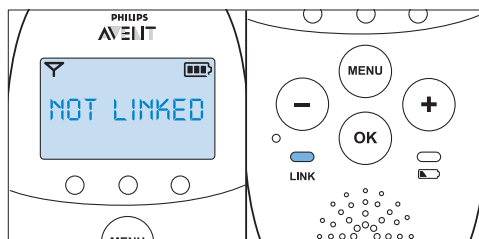

Hva du skal gjøre hvis det ikke opprettes noen forbindelse

- Foreldreenheten kan være utenfor babyenhetens rekkevidde. Plasser foreldreenheten nærmere babyenheten, men ikke nærmere enn én meter.
- Babyenheten eller foreldreenheten kan miste forbindelsen fordi den er for nær et annet DECT-apparat (f.eks. en trådløs telefon). Slå av dette DECT-apparatet, eller plasser enheten lengre unna dette apparatet.
- Babyenheten kan være slått av. Slå på babyenheten.

4.2.1 Driftsrekkevidde

- Driftsrekkevidden er 330 meter utendørs og opptil 50 meter innendørs.
- Driftsrekkevidden til babymonitoren varierer avhengig av omgivelsene og faktorer som forårsaker forstyrrelser. Våte eller fuktige materialer forårsaker så store forstyrrelser at tapet av rekkevidde er opptil 100 %. Forstyrrelser fra tørre materialer kan du se i tabellen nedenfor

Tørre materialer	Materialtykkelse	Tap av rekkevidde
Tre, gips, papp, glass (uten metall, ledninger eller bly)	< 30 cm	0–10 %
Murstein, kryssfinér	< 30 cm	5–35 %
Armert betong	< 30 cm	30–100 %
Metallrister eller stenger	< 1 cm	90–100 %
Metall- eller aluminiumsplater	< 1 cm	100 %

5 Funksjoner og tilbakemeldinger på babyenheten

5.1 Nattlys

Nattlyset lager en myk glød som beroliger babyen.

- 1 Trykk på nattlysknappen på babyenheten for å slå på nattlyset.

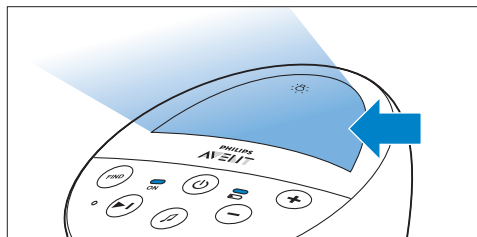

- 🌙 vises på displayet på foreldreenheten.
- 2 Trykk på nattlysknappen én gang til for å slå av nattlyset.
 - *Nattlyset dempes gradvis før det slukkes helt.*
 - 🌙 forsvinner fra displayet på foreldreenheten.

5.2 Vuggevisefunksjon

- 1 Trykk på vuggeviseknappen 🎵 på babyenheten for å spille av den sist valgte vuggevisen.

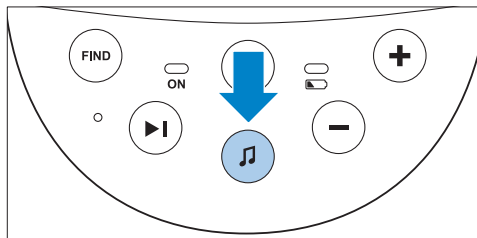

- *Den valgte vuggevisen gjentas i 15 minutter.*
- *Hvis det ikke er valgt noen vuggeviser tidligere, vil vuggevisen 1 spilles av.*

- 2** Trykk på knappen for neste vuggevisе ►I for å velge en annen vuggevisе fra listen.

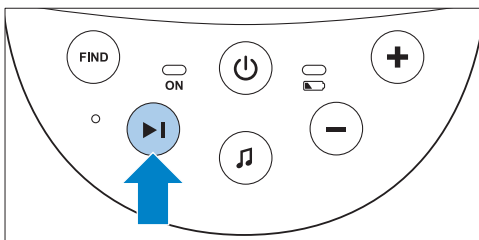

- Hvis det ikke spilles av noen vuggevisе, vil den sist valgte vuggevisеn spilles av når du trykker på knappen for neste vuggevisе ►I.
- Når du trykker på knappen for neste vuggevisе ►I mens en vuggevisе spilles av, vil den neste vuggevisеn bli spilt av.

- 3** For å justere lydnivået til vuggevisеn trykker du på plussknappen eller minusknappen for volum på babyenheten.

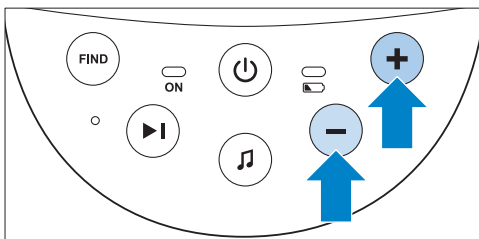

Merk:

Du kan bare stille høyttalervolumet på babyenheten når en vuggevisе spilles. Hvis du stiller opp volumet for vuggevisеn, vil også lyden for talefunksjonen på foreldreenheten stilles opp.

- 4** Trykk på spill/stopp-knappen ♪ på babyenheten for å stoppe vuggevisеn.

5.3 Søke foreldreenheten

Hvis du ikke vet hvor foreldreenheten er, kan du bruke knappen FIND (Finn) på babyenheten for å finne den.

Merk:

Søkefunksjonen virker kun når foreldreenheten er på.

- 1** Trykk på knappen FIND (Finn) på babyenheten.

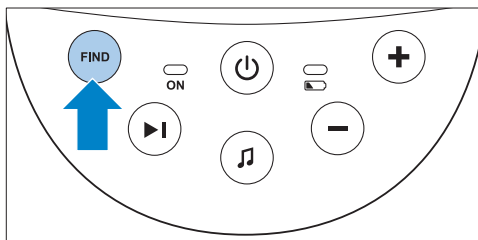

- *Meldingen PAGING (Søker) vises på skjermen på foreldreenheten, og foreldreenheten lager en søkevarsellyd.*

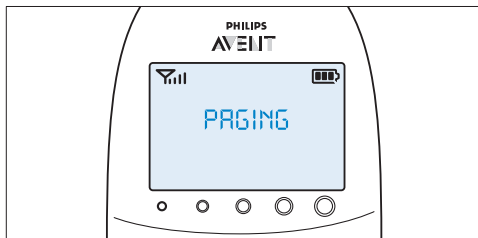

- 2** Hvis du vil stanse søkevarsellyden, trykker du på knappen FIND (Finn) én gang til eller på en hvilken som helst knapp på foreldreenheten.

Merk:

Søkevarsellyden stopper automatisk etter to minutter.

5.4 Batteristatuslampe

- 1 Batteristatuslampen lyser grønt når babyenheten går på batterier og batteriene inneholder nok strøm.

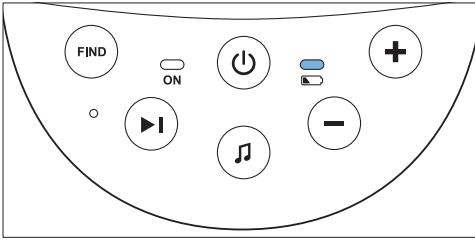

- 2 Batteristatuslampen blinker rødt raskt når babyenheten går på batteristrøm og batterinivået er lavt.

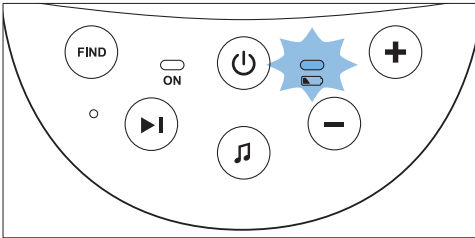

- Du må skifte ut batteriene når batterinivået er lavt.
- Hvis batteriene lades ut mens babyenheten kjører på batteristrøm, vil babyenheten slås av, og foreldreenheten mister forbindelsen til babyenheten.

⚠ Merk:

Vi anbefaler at du bruker babyenheten med strøm, ettersom babyenheten har en begrenset driftstid når du bruker den med ikke-oppladbare alkaliske batterier. Driftstiden med ikke-oppladbare batterier er 24 timer.

6 Funksjoner og tilbakemeldinger på foreldreenheten

6.1 Volum

Volumet kan stilles inn hvis menyen ikke er aktiv. Det er sju volumnivåer og én volum av-innstilling.

6.1.1 Stille inn volumnivået

- 1 Trykk på plussknappen eller minusknappen én gang.
 - *Det gjeldende volumnivået vises på skjermen.*
- 2 Trykk på plussknappen for å øke volumet, eller trykk på minusknappen for å redusere volumet.
 - *Foreldreenheten piper ved hvert volumtrinn*
 - *På høyeste volum vil foreldreenheten pipe to ganger.*

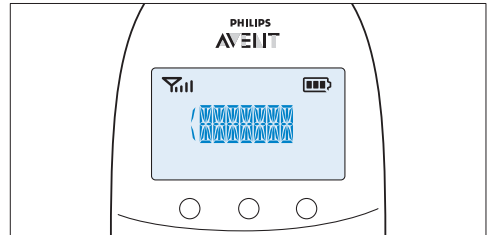

- *Hvis du ikke trykker på noen knapper i løpet av to sekunder, forsvinner volumnivåindikatoren, og voluminnstillingen lagres.*

6.1.2 Volum av

Under den laveste voluminnstillingen er det en volum av-innstilling.

- 1 Trykk på plussknappen eller minusknappen én gang.
 - *Det gjeldende volumnivået vises på skjermen.*

- 2 Trykk på og hold nede minusknappen i over to sekunder for å slå volumet av.
- Meldingen **MUTE (Demp)** og dempsymbolet vises på skjermen.

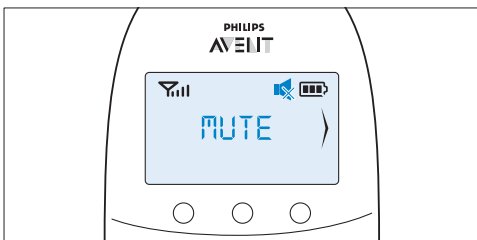

Merk:

Hvis volumet er av, er det kun lydnivålampene som viser at babyen lager lyder.

6.2 Talefunksjon

Du kan bruke TALK-knappen (tale) på foreldreenheten til å snakke til babyen (f.eks. for å trøste babyen).

- 1 Trykk på og hold inne knappen TALK (Tale), og snakk tydelig inn i mikrofonen på forsiden av foreldreenheten med en avstand på 15–30 cm.

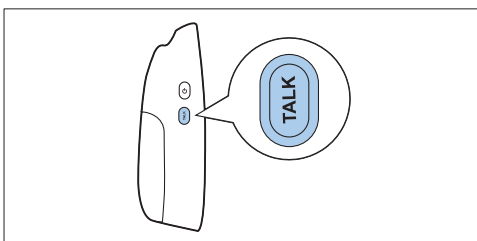

Merk:

Hvis du har stilt volumet for vuggevisen høyere på babyenheten, blir lyden også høyere når du bruker talefunksjonen på foreldreenheten.

- *Link-lampen begynner å blinke grønt, og meldingen TALK (Snakk) vises på skjermen.*



- 2 Slipp TALK-knappen (tale) når du er ferdig med å snakke.

6.3 Indikatorer for batteristatus

Batterienes ladestatus vises på skjermen ved hjelp av batteristatusindikatoren og med tekstmeldinger.

6.3.1 Lav batterikapasitet

Når batterinivået til de oppladbare batteriene blir lavt, er den gjenværende driftstiden minst 30 minutter hvis babymonitoren fungerer i normal modus ved de høyeste innstillingene.

- 1 Batteristatusindikatoren på skjermen er tom og blinker:
- 2 Meldingen BATTERY LOW (Lavt batterinivå) vises på skjermen.

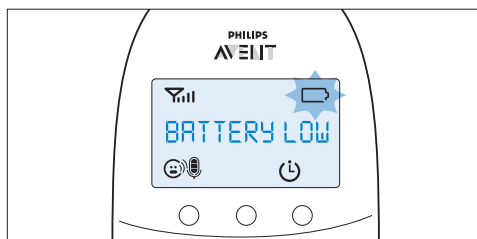

- 3 Batteristatuslampen blinker rødt sakte.
- 4 Foreldreenheten piper hvert tiende sekund de første tre minuttene. Deretter fortsetter den å pipe hvert minutt.

6.3.2 Tomt batteri

- 1 Hvis de oppladbare batteriene er nesten tomme, blinker lampen for batteristatus raskt rødt.

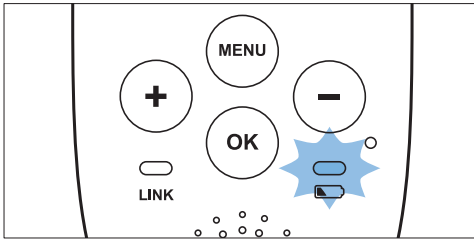

- 2 Hvis du ikke kobler foreldreenheten til strømmettet, vil det følgende skje i angitt rekkefølge:
 - 1 Koblingen til babyenheten går tapt.
 - 2 Skjermen slås av.
 - 3 Foreldreenheten slås av.

Merk:

Hvis du slår på foreldreenheten når de oppladbare batteriene er nesten tomme, vil skjermen slås på. Meldingen BATTERY LOW (Lagt batterinivå) vises på skjermen i to sekunder før foreldreenheten slås av.

6.3.3 Lading

Sett den lille kontakten inn i foreldreenheten, og koble adapteren til veggkontakten. Når foreldreenheten lader, vil det følgende skje i angitt rekkefølge:

- 1 Skjermen slås på i fire sekunder, og teksten CHARGING (Lader) vises på skjermen i to sekunder.
- 2 Batteristatuslampen lyser kontinuerlig grønt når foreldreenheten er koblet til strømmettet.
- 3 Det første segmentet i batteristatusindikatoren begynner å blinke for å vise at de oppladbare batteriene lades opp.



- 4 Det andre segmentet i batteristatusindikatoren begynner å blinke når de oppladbare batteriene er oppladet til mer enn 30 % av kapasiteten.

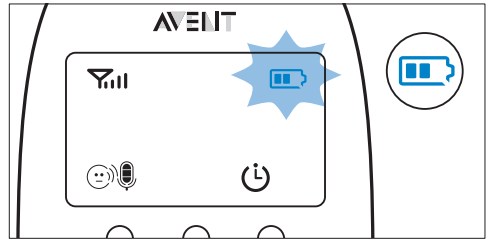

- 5 Det tredje segmentet i batteristatusindikatoren begynner å blinke når de oppladbare batteriene er over halvfulle.

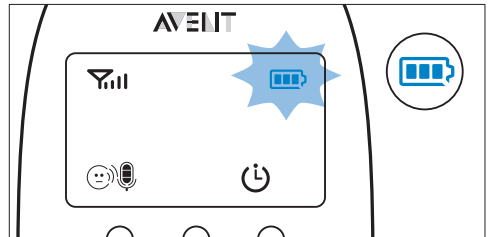

- 6 Når de oppladbare batteriene er fulladede, skjer det følgende:
 - Det tredje segmentet i batteristatusindikatoren slutter å blinke.
 - Skjermen slås på i fire sekunder, og meldingen BATT FULL (Fullt batteri) vises på skjermen.

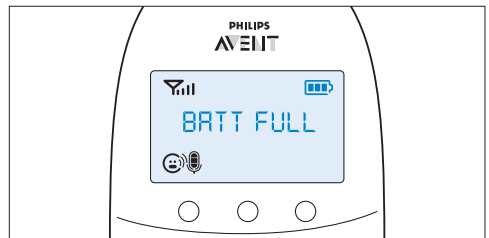

- Batteristatuslampen lyser nå grønt.

- 7** Koble foreldreenheten fra strømkontakten. Den er nå klar til trådløs bruk.

 **Merk:**

Du kan lade foreldreenheten når den er slått av. I så fall vil bare batteristatusindikatoren vises.

 **Merk:**

Hvis de oppladbare batteriene tømmes raskt, kan de ikke brukes mer og må skiftes. For å bestille nye oppladbare batterier kan du se avsnittet Bestille tilbehør.

6.4 Indikator for signalstyrke

6.4.1 I Smarte Eco-modus

Smart Eco-modus er standard driftsmodus. I denne modusen avhenger styrken på DECT-signalet av avstanden mellom babyenheten og foreldreenheten.

- Hvis signalstyrkeindikatoren har fire streker, er koblingen mellom babyenheten og foreldreenheten utmerket.
- Hvis signalstyrkeindikatoren har én eller ingen streker, vil overføringssignalet fra babyenheten være svært svakt eller utilgjengelig. Før foreldreenheten nærmere babyenheten for å oppnå bedre signal.

6.4.2 I Eco Max-modus

I denne modusen er DECT-signalet fra babyenheten til foreldreenheten slått av.

- Signalstyrkeindikatoren har ingen streker når babyenheten har slått av DECT-signalet, selv når foreldreenheten er innenfor babyenhetens rekkevidde.
- Når babyenheten begynner å overføre et DECT-signal fordi babyenheten avgir en lyd, vil skjermen slås på, og signalstyrkeindikatoren viser signalkvaliteten mellom babyenheten og foreldreenheten.
- Hvis du vil ha mer informasjon om Eco Max-modus, kan du se Eco Max-modus i kapitlet Meny på foreldreenheten.

6.5 Tilbakestille

Denne funksjonen gjør det mulig å gjenopprette foreldreenhetens og babyenhetens fabrikkinnstillinger.

- 1** Slå av enheten.
- 2** Trykk og hold inne minusknappen.
- 3** Slå på enheten igjen mens du holder minusknappen inne.

6.5.1 Standardinnstillinger

Foreldreenhet

- Språk: engelsk
- Høyttalervolum: 3
- Mikrofonfølsomhet: 3
- Temperaturvarsel: av
- Varsel om lav temperatur: 14 °C
- Varsel om høy temperatur: 35 °C
- Temperaturskala: Celsius
- Eco Max-modus: av
- Matetimer: 02.00
- Matetimer: Stopp
- Klokke: skjult

Babyenhet

- Høyttalervolum: 4
- Nattlys: av
- Vuggeviser: av (vuggeviser 1 er valgt)

7 Meny på foreldreenheten

Alle funksjonene som beskrives i de følgende delene, kan betjenes via menyen på foreldreenheten.

7.1 Navigere i menyen

 **Merk:**

Noen menyfunksjoner fungerer bare når babyenheten og foreldreenheten er sammenkoblet.

- 1 Trykk på MENU-knappen for å åpne menyen.

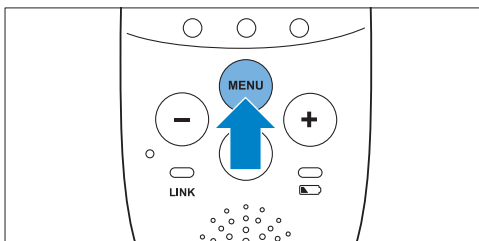

- *Det første menyalternativet vises i displayet.*

- 2 Bruk plussknappen for å gå til neste alternativ eller minusknappen for å gå til forrige alternativ.

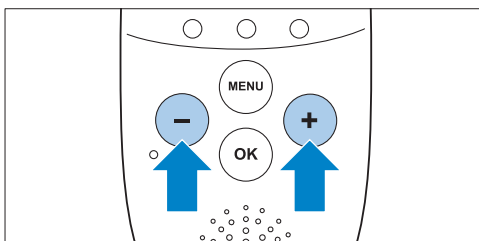

ⓘ Merk:

Pilen på skjermen viser hvilken vei du kan navigere.

- 3 Trykk på OK-knappen for å bekrefte valget.

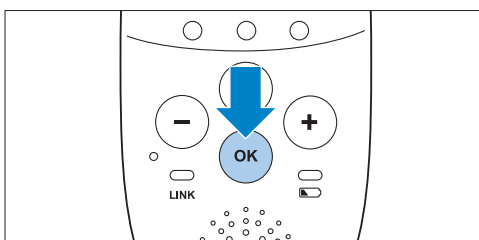

ⓘ Merk:

Trykk på knappen MENU (Meny) hvis du vil lukke menyen uten å lagre eventuelle endringer. Hvis det ikke kommer inndata til menyen på over 20 sekunder, lukkes menyen automatisk.

7.2 Følsomhet

Du kan bruke dette alternativet i menyen på foreldreenheten til å stille inn mikrofonfølsomheten på babyenheten. Mikrofonfølsomheten avgjør hvilke støynivåer babyenheten registrerer. For eksempel vil du høre babyen når den gråter, men du ønsker kanskje ikke å høre når den pludrer.

- 1 Velg Sensitivity (Følsomhet) i menyen med plussknappen og minusknappen, og trykk på OK for å bekrefte.
- 2 Bruk plussknappen og minusknappen til å øke eller redusere mikrofonfølsomheten. Følsomhetsindikasjonen har fire ulike segmenter:
 - *Hvis alle de fire segmentene er fylt opp, er følsomheten på høyeste nivå.*

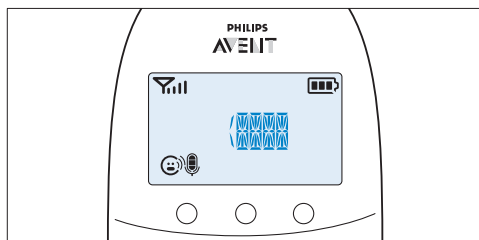



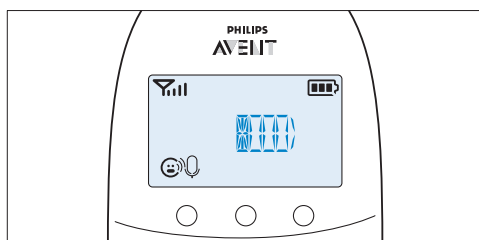

- *Hvis alle de fire segmentene er tomme, er følsomheten på laveste nivå.*



- 3 Trykk på OK for å bekrefte innstillingen.

7.2.1 Følsomhetsnivåer og indikasjoner

Ikone	Følsomhet	Beskrivelse
	høyest	Hør alt fra babyen. Høytaleren til foreldreenheten er slått kontinuerlig på.
	høy	Hør alle lyder fra lav pludring og høyere. Hvis babyen ikke lager lyd, er høytaleren på foreldreenheten slått av.
	middels	Hør lyder fra lav gråt og høyere. Hvis babyen din lager lavere lyder, slås ikke høytaleren på foreldreenheten på.
	lav	Høytaleren på foreldreenheten slås bare på hvis babyen lager høye lyder, for eksempel fordi den gråter.

7.3 Eco Max-modus

Denne babymonitoren har en innebygd Smart Eco-modus som automatisk reduserer DECT-signalet fra babyenheten ettersom avstanden mellom foreldreenheten og babyenheten blir kortere. Ved å redusere radiooverføring sparer den energi.

Hvis du vil spare enda mer energi og stoppe radiooverføring, kan du aktivere Eco Max-modus i menyen på foreldreenheten. I denne modusen blir DECT-signalet til babyenheten slått av. Så snart babyen lager en lyd, slås DECT-signalet til babyenheten automatisk på igjen.

! Forsiktig:

I Eco Max-modus mottar foreldreenheten tilbakemeldinger fra babyenheten med forsinkelse. Når babyen lager en lyd, må babyenheten først aktivere radiosignaler på nytt før den kan sende tilbakemeldinger til foreldreenheten.

7.3.1 Vær oppmerksom på følgende:

- Før du velger Eco Max-modus, må du forsikre deg om at foreldreenheten og babyenheten er innenfor driftsrekkevidde (se delen Driftsrekkevidde i kapitlet Bruke babymonitoren). I Eco Max-modus vil du ikke få tilbakemeldinger når foreldreenheten er utenfor babyenhetens rekkevidde. Du kan kontrollere forbindelsen ved å trykke på en hvilken som helst knapp på foreldreenheten.
- Hvis det ikke er noen radiooverføring fra babyenheten til foreldreenheten i Eco Max-modus, vil lydnivålampene være av. Lydnivålampene tennes når babyenheten gjenopptar radiooverføringen fordi babyen lager en lyd som er sterkere enn det valgte følsomhetsnivået.
- Hvis du vil bruke babymonitoren i Eco Max-modus, må du kontrollere at følsomhetsnivået er angitt til mellom 1 og 3. Hvis følsomhetsnivået er satt til nivå 4, vil ikke radiooverføring bli slått av når babyenheten er i Eco Max-modus.

7.3.2 Aktivere Eco Max-modus

- Velg Eco Max i menyen med plussknappen og minusknappen, og trykk på OK for å bekrefte.
- Når displayet viser Turn On (Slå på), trykker du på OK for å slå på Eco Max-modusen.
- Varselmeldingen No alert if out of range, OK? (Ingen varsler hvis utenfor rekkevidde. OK?) vises på skjermen. Trykk på OK for å bekrefte.

⚠ Merk:

Varselmeldingen ruller over skjermen to ganger. Hvis du ikke trykker på OK, lukker foreldreenheten menyen, og Eco Max-modusen forblir avslått.

- Eco Max-varselet blinker på skjermen. Link-lampen blinker sakte grønt når babyenheten ikke sender signaler til foreldreenheten.*

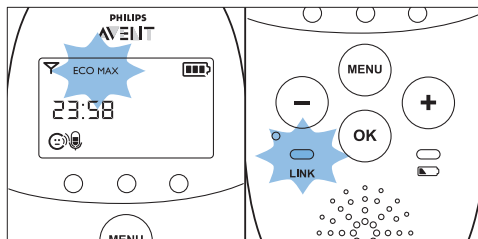

- Når foreldreenheten mottar et signal fra babyenheten fordi radiosignaler er aktivert på nytt, begynner Link-lampen å lyse grønt.

- På skjermen vises vuggevisesymbolet og nummeret til vuggevisen som spilles.



7.3.3 Deaktivere Eco Max-modus

- 1 Trykk på knappen MENU (Meny).
- 2 Bruk plussknappen og minusknappen for å velge Eco Max, og trykk på OK for å bekrefte.
- 3 Når Slå av vises på skjermen, trykker du på OK for å bekrefte.

7.4 Nattplys

Dette alternativet i menyen på foreldreenheten lar deg slå nattplyset på babyenheten av og på.

- 1 Velg Nightlight (Nattplys) i menyen med plussknappen og minusknappen.
- 2 Trykk på OK for å velge Turn On (Slå på).
 - **Nattplyssymbolet**  vises på skjermen.

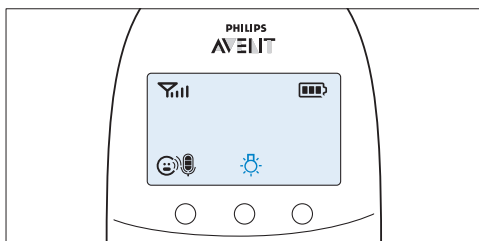

- 3 Når nattplyset er på og du vil slå det av, trykker du på OK for å velge Turn Off (Slå av).
 - **Nattplyssymbolet**  forsvinner fra skjermen.

7.5 Vuggeviser

Dette alternativet i menyen på foreldreenheten lar deg velge og spille på én eller flere vuggeviser på babyenheten, i tillegg til å stanse avspilling av vuggeviser.

7.5.1 Velge en vuggeviser

- 1 Velg Lullaby (Vuggeviser) i menyen med plussknappen og minusknappen.
- 2 Trykk på OK for å bekrefte.
 - Trykk på OK en gang til for å spille av den første vuggevisen.
 - Bruk plussknappen og minusknappen for å velge én av vuggevisene eller Play all (Spill alle).

- Den valgte vuggevisen gjentas uten pause i 15 minutter, med mindre du bruker plussknappen og minusknappen for å velge Stop (Stopp) i menyen.
- Hvis du velger Play all (Spill av alle), spilles alle de forhåndslagrede vuggevisene av i 15 minutter. Skjermen viser nummeret til vuggevisen som spilles av.

7.5.2 Stoppe vuggevisen som spilles

- 1 Trykk på knappen MENU og velg Lullaby (Vuggeviser).
- 2 Bruk plussknappen og minusknappen for å velge Stop (Stopp), og trykk deretter på OK for å bekrefte.

7.6 Matetimer

Du kan angi at matetimeren skal varsle deg når det er på tide å mate babyen. Timeren kan stilles inn fra ett minutt til 23 timer og 59 minutter.

7.6.1 Stille inn og bruke matetimeren

- 1 Velg Feed Timer (Matetimer) i menyen med plussknappen og minusknappen, og trykk på OK for å bekrefte.
- 2 Velg Set Timer (Still inn timer) med plussknappen og minusknappen. Trykk på OK for å stille inn timeren.
 - **Timeindikatoren begynner å blinke på skjermen.**
- 3 Angi timene, og trykk på OK for å bekrefte.
 - **Minuttindikatoren begynner å blinke på skjermen.**

- 4 Still inn minuttene, og trykk på OK for å bekrefte.
- 5 Velg xx:xx Start med plussknappen og minusknappen. Trykk på OK for å bekrefte.
 - *Timersymbolet vises på skjermen.*

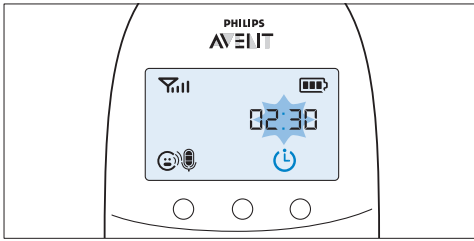

- *Timeren begynner å telle ned.*
- 6 Når timeren har nådd 00.00, utløses matetimersvarselet, timersymbolet begynner å blinke på skjermen og meldingen TIMER END (Sluttid for timer) ruller over skjermen.

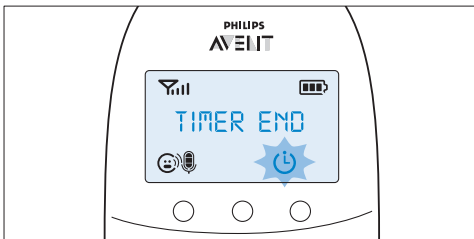

- 7 Trykk på en hvilken som helst knapp for å stoppe varselet. Hvis du ikke stopper varselet, stopper det automatisk etter to minutter.

7.6.2 Gjenta matetimeren

- 1 Etter trinn 5 under Konfigurere og bruke matetimeren velger du Repeat (Gjenta) med plussknappen og minusknappen. Trykk på OK for å bekrefte.
- 2 Velg Repeat ON (Gjenta på) eller Repeat OFF (Gjenta av), og trykk på OK for å bekrefte.
- 3 Velg xx:xx Start med plussknappen og minusknappen, og trykk på OK for å aktivere gjentakelsesfunksjonen for matetimeren.

- 4 Når du trykker du på en knapp for å stoppe matetimersvarselet, eller når varselet stopper automatisk etter to minutter, vil matetimeren begynne nedtellingen på nytt.

7.6.3 Stoppe timeren

- 1 Trykk på menyknappen, og velg FeedTimer (Matetimer).
- 2 Bruk plussknappen og minusknappen for å velge Stop (Stopp), og trykk deretter på OK for å bekrefte.

7.7 Temperatur

Babyer sover komfortabelt når temperaturen er mellom 16 og 20 °C. Du kan angi laveste og høyeste temperaturområde. Du kan også stille inn et temperaturvarsel som utløses når temperaturen er utenfor det angitte området.

- 1 Velg Temperature (Temperatur) i menyen med plussknappen og minusknappen, og trykk på OK for å bekrefte.
- 2 Velg Temp Range (Temperaturområde) med plussknappen og minusknappen, og trykk på OK for å bekrefte.
 - *Indikatoren for laveste temperatur begynner å blinke på skjermen.*
- 3 Bruk plussknappen og minusknappen for å stille inn laveste temperatur mellom 10 og 19 °C. Trykk på OK for å bekrefte.
 - *Indikatoren for høyeste temperatur begynner å blinke på skjermen.*
- 4 Bruk plussknappen og minusknappen for å stille inn høyeste temperatur mellom 22 og 37 °C. Trykk på OK for å bekrefte.
- 5 Velg Alert (Varsel) med plussknappen og minusknappen. Trykk på OK for å bekrefte og stille inn temperaturvarselet.
 - *Meldingen Alert (Varsel) vises på skjermen.*
- 6 Velg Alert ON (Varsel på) eller Alert OFF (Varsel av). Trykk på OK for å bekrefte.
 - *Hvis du velger Alert On (Varsel på), vil temperaturvarselsymbolet vises på skjermen.*
- 7 Velg Temp Scale (Temperaturskala) med plussknappen og minusknappen. Trykk på OK for å bekrefte og stille inn temperaturskalaen.

- 8** Velg Celsius eller Fahrenheit, og trykk på OK for å bekrefte.
- *Temperaturen på den angitte skalaen vises på skjermen.*

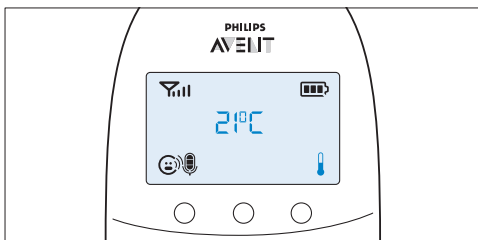

- *Hvis temperaturen er utenfor det angitte området, blinker temperaturvarselsymbolet på skjermen og meldingen TOO HOT (For varm) eller TOO COLD (For kald) vises på skjermen. Hvis du angir varsel til på, piper foreldreenheten også.*

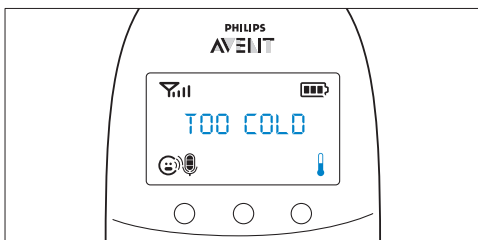

7.8 Klokke

Standardinnstillingen for klokken skjules. Du kan velge å vise klokken og stille inn klokkeslettet fra menyen på foreldreenheten.

- 1** Velg Clock (Klokke) i menyen med plussknappen og minusknappen, og trykk på OK for å bekrefte.
- 2** Bruk plussknappen eller minusknappen til å velge Show Time (Vis klokkeslett), og trykk på OK for å bekrefte.

- 3** Velg Set Time (Still inn klokkeslett) med plussknappen og minusknappen. Trykk på OK for å bekrefte og stille klokken.

- *Timeindikatoren begynner å blinke på skjermen.*

- 4** Angi timene, og trykk på OK for å bekrefte.

 - *Minuttindikatoren begynner å blinke på skjermen.*

- 5** Still inn minuttene, og trykk på OK for å bekrefte.

 - *Klokkeslettet veksler med andre indikasjoner i meldingsfeltet på skjermen.*

7.9 Språk

Du kan bruke med dette menyalternativet for å endre språkinnstilling.

- 1** Velg Language (Språk) i menyen med plussknappen og minusknappen, og trykk på OK for å bekrefte.

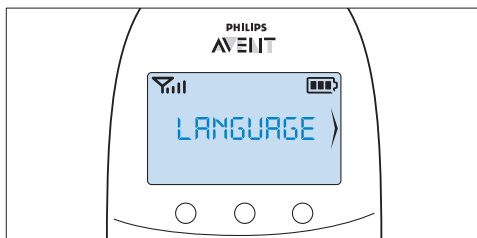

- 2** Bruk plussknappen og minusknappen for å velge språk, og trykk deretter på OK for å bekrefte.

ⓘ Merk:

Dette alternativet vises automatisk på skjermen når du slår på foreldreenheten for første gang, og etter en tilbakestilling.

8 Nakkestropp

Det følger med en praktisk nakkestropp til babymonitoren. Den gjør at du kan bære med deg foreldreenheten når du skal bevege deg.

8.0.1 Feste nakkestroppen

- 1 Før nakkestroppens endeløkke gjennom åpningen øverst på foreldreenheten.

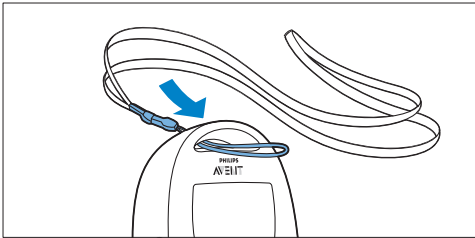

- 2 Tre nakkestroppen gjennom endeløkken, og stram til nakkestroppen.

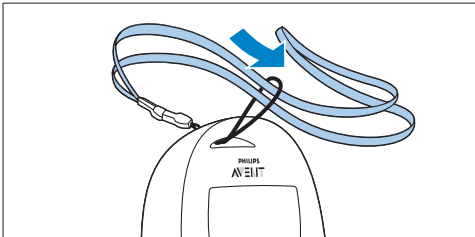

8.0.2 Ta av nakkestroppen

- 1 Før nakkestroppen gjennom endeløkken.
- 2 Trekk endeløkken ut av åpningen øverst på foreldreenheten.

9 Rengjøring og vedlikehold

⚠ Advarsel:

Ikke senk foreldreenheten eller babyenheten i vann, og ikke rengjør dem under springen.

⚠ Advarsel:

Ikke bruk rengjøringspray eller flytende rengjøringsmidler.

- 1 Dra ut støpslet på babyenheten hvis den er koblet til strømmettet.
- 2 Rengjør foreldreenheten og babyenheten med en tørr klut.
- 3 Rengjør adapterne med en tørr klut.

10 Oppbevaring

Hvis du ikke skal bruke babymonitoren på en stund, gjør du følgende:

- Fjern de ikke-oppladbare batteriene fra babyenheten.
- Fjern de oppladbare batteriene fra foreldreenheten.
- Oppbevar foreldreenheten, babyenheten og adapterne på et tørt og kjølig sted.

11 Bestille tilbehør

Hvis du vil kjøpe tilbehør eller reservedeler, kan du gå til www.shop.philips.com/service eller gå til en Philips-forhandler. Du kan også ta kontakt med Philips' forbrukerstøtte i landet der du bor (se i garantiheftet for kontaktinformasjon).

12 Garanti og støtte

Hvis du trenger kundestøtte eller informasjon, kan du besøke webområdet til Philips på www.philips.com/support eller lese i garantiheftet.

13 Vanlige spørsmål

Dette kapittelet gir en oversikt over de vanligste spørsmålene rundt apparatet. Hvis du ikke finner svaret på spørsmålet ditt, kan du gå til www.philips.com/support hvis du vil se flere vanlige spørsmål, eller du kan ta kontakt med Philips' forbrukerstøtte i landet der du bor.

Hva er Eco Max-modus? På hvilken måte er denne modusen miljøvennlig?

- Eco Max-modusen er blitt utviklet slik at du kan redusere babymonitorens strømforbruk. Når du overvåker babyen fra kort avstand, kan du aktivere Eco Max-modusen. Når du slår på Eco Max-modus, vil babymonitoren bruke mindre energi og derfor være mer miljøvennlig.

Hvorfor lyser ikke på-lampen på babyenheten og Link-lampen på foreldreenheten når jeg trykker på av/på-knappene på enhetene?

- Det kan være at de oppladbare batteriene i foreldreenheten er tomme, og at foreldreenheten ikke er koblet til strømmettet. Sett den lille apparatpluggen inn i foreldreenheten, og sett adapteren inn i stikkontakten. Trykk deretter på av/på-knappen for å opprette forbindelsen til babyenheten.
- Det kan hende at de ikke-oppladbare batteriene i babyenheten er tomme, og at babyenheten ikke er koblet til strømmettet. Bytt ut de ikke-oppladbare batteriene, eller koble babyenheten til strømmettet. Trykk deretter på av/på-knappen for å opprette forbindelse med foreldreenheten.

- Hvis Link-lampen på foreldreenheten fremdeles ikke begynner å blinke rødt, bruker du tilbakestillingsfunksjonen for å gjenopprette enhetens standardinnstillinger.

Hvorfor lyser Link-lampen på foreldreenheten rødt, og hvorfor vises meldingen NOT LINKED (Ikke tilkoblet) eller LINKING (Kobler til) på skjermen?

- Babyenheten og foreldreenheten er utenfor rekkevidde av hverandre. Beveg foreldreenheten nærmere babyenheten.
- Babyenheten kan være slått av. Slå på babyenheten.

Hvorfor blinker batteristatuslampen på babyenheten rødt?

- Strømnivået til de ikke oppladbare batteriene i babyenheten begynner å bli lavt. Bytt ut de ikke oppladbare batteriene eller koble babyenheten til strømmettet (se avsnittet Før bruk).

Hvorfor piper foreldreenheten?

- Hvis foreldreenheten piper samtidig som at Link-lampen blinker rødt kontinuerlig, og meldingen NOT LINKED (Ikke tilkoblet) eller LINKING (Kobler til) vises på skjermen, er det ingen forbindelse med babyenheten. Flytt foreldreenheten nærmere babyenheten, eller slå på babyenheten hvis den ble slått av.
- Hvis foreldreenheten piper og batterisymbolet i displayet er tomt, er strømnivået i de oppladbare batteriene til foreldreenheten lavt. Lad opp batteriene.
- Hvis du har stilt inn romtemperaturområdet på foreldreenheten, og temperaturvarselet er på, piper foreldreenheten når temperaturen går under det angitte laveste nivået eller over det angitte høyeste nivået.
- Babyenheten kan være slått av. Slå på babyenheten.

Hvorfor lager apparatet en høy pipelyd?

- Enhetene kan være for nærme hverandre til å opprette forbindelse. Forsikre deg om at foreldre-enheten og baby-enheten er minst én meter fra hverandre.
- Volumet på foreldre-enheten kan være for høyt. Reduser volumet på foreldre-enheten.

Hvorfor hører jeg ingen lyd / Hvorfor hører jeg ikke når babyen gråter?

- Volumet på foreldre-enheten kan være for lavt eller være slått av. Øk volumet på foreldre-enheten.
- Mikrofonfølsomhetsnivået på baby-enheten er kanskje for lavt. Still mikrofonfølsomhetsnivået til et høyere nivå i menyen på foreldre-enheten.
- Baby-enheten og foreldre-enheten kan være utenfor rekkevidde av hverandre. Reduser avstanden mellom enhetene.

Hvorfor reagerer foreldre-enheten for raskt på andre lyder?

- Baby-enheten registrerer også andre lyder enn de babyen lager. Beveg baby-enheten nærmere babyen (men ha minst en avstand på én meter).
- Mikrofonfølsomhetsnivået på baby-enheten er kanskje for høyt. Reduser mikrofonfølsomhetsnivået i menyen på foreldre-enheten.

Hvorfor reagerer foreldre-enheten sakte på at babyen gråter?

- Mikrofonfølsomhetsnivået på baby-enheten er kanskje for lavt. Øk mikrofonfølsomhetsnivået i menyen på foreldre-enheten.
- Eco Max-modus er på og baby-enheten slår bare på DECT-signalet når babyen lager lyder. Du kan slå av Eco Max-modus for å få baby-enheten til å overføre DECT-signaler kontinuerlig, og for å få foreldre-enheten til å reagere raskere på babyens lyder.

Hvorfor lades de ikke oppladbare batteriene i baby-enheten ut så raskt?

- Mikrofonfølsomhetsnivået på baby-enheten er kanskje for høyt. Det fører til at baby-enheten overfører lyd oftere. Reduser mikrofonfølsomhetsnivået i menyen til foreldre-enheten.
- Volumet til baby-enheten kan være for høyt, noe som gjør at baby-enheten bruker mye strøm. Reduser volumet for baby-enheten.
- Du kan ha stilt inn et høyeste temperaturområde som er lavere enn den faktiske romtemperaturen, eller en laveste romtemperatur som er høyere enn den faktiske romtemperaturen. Baby-enheten fortsetter å sende data til foreldre-enheten og bruker derfor mer strøm. Dette fører til at de ikke-oppladbare batteriene i baby-enheten raskt utlades.
- Kanskje du har slått på nattlyset. Hvis du ønsker å bruke nattlyset, anbefaler vi at baby-enheten kobles til strømuttaket.

Hvorfor tar det lengre enn ti timer å lade foreldre-enheten?

- Foreldre-enheten kan være slått på mens den lades. Slå av foreldre-enheten mens den lades.

Angitt driftsrekkevidde for baby-monitoren er 330 meter. Hvorfor klarer baby-monitoren kun en mye mindre avstand enn det?

- Angitt rekkevidde gjelder kun utendørs i åpent landskap. Inne i huset begrenses driftsrekkevidden av antallet og typen vegger og/eller tak som er mellom rom og etasjer. Inne i huset er driftsrekkevidden opptil 50 meter.

Hvorfor forsvinner forbindelsen i blant? Hvorfor er det lydforstyrrelser?

- Baby-enheten og foreldre-enheten er antakelig i nærheten av yttergrensene for driftsrekkevidden. Prøv en annen plassering eller reduser avstanden mellom enhetene. Legg merke til at det tar cirka 30 sekunder hver gang før det opprettes forbindelse mellom enhetene.

- Du har kanskje plassert enheten ved siden av en sender eller et annet DECT-apparat, for eksempel en DECT-telefon eller en annen babymonitor på 1,8/1,9 GHz. Flytt foreldreenheten bort fra de andre apparatene til forbindelsen gjenopprettes.

Hva skjer under strømbrudd?

- Hvis foreldreenheten er tilstrekkelig oppladet, fortsetter den å fungere under et strømbrudd. Hvis det er batterier i babyenheten, fortsetter den også å fungere ved strømbrudd.

Er babymonitoren trygg for tyvlytting og forstyrrelser?

- DECT-teknologien til denne babymonitoren garanterer at det ikke oppstår forstyrrelse fra annet utstyr og ingen tyvlytting.

Driftstiden for foreldreenheten skal være opptil 18 timer. Hvorfor er driftstiden på min foreldreenhet kortere?

- Når foreldreenheten er ladet opp for første gang, er driftstiden mindre enn 18 timer. De oppladbare batteriene når først sin fulle kapasitet når du har ladet og utladet dem minst fire ganger.
- Volumet på foreldreenheten kan være stilt inn for høyt, noe som gjør at foreldreenheten bruker mye strøm. Reduser volumet på foreldreenheten.
- Mikrofonfølsomhetsnivået på babyenheten er kanskje for høyt. Det fører til at foreldreenheten bruker mye strøm. Reduser mikrofonfølsomhetsnivået i menyen til foreldreenheten.

Hvorfor tar det litt tid før batteristatusindikatoren vises på skjermen, når jeg begynner å lade en foreldreenhet som er avslått?

- Dette er normalt. En foreldreenhet som er avslått, trenger noen sekunder på å våkne når du kobler den til strømnettet. Når den kobles til, må foreldreenheten først oppdage at den står til lading, og den må måle batteriladenivået før batteristatusindikatoren kan vises.

Hvorfor utlades de oppladbare batteriene i foreldreenheten så raskt?

- De oppladbare batteriene har nådd slutten av levetiden. De kan ikke brukes mer og må skiftes. For å bytte ut de oppladbare batteriene kan du se kapittelet Bestille tilbehør:

Índice

1	Introdução	212
2	Descrição do produto	213
3	Preparar para a utilização	213
3.1	Unidade do bebé	213
3.2	Unidade dos pais	215
4	Utilizar o intercomunicador para bebé	216
4.1	Colocação do intercomunicador para bebé	216
4.2	Ligar a unidade dos pais e a unidade do bebé	216
5	Funções e informações da unidade do bebé	218
5.1	Luz de presença	218
5.2	Função de canções de embalar	218
5.3	Enviar aviso sonoro para a unidade dos pais	219
5.4	Luz de estado das pilhas	219
6	Funções e informações da unidade dos pais	220
6.1	Volume	220
6.2	Função “Talk” (Conversar)	221
6.3	Indicações de estado das pilhas	221
6.4	Indicador da força do sinal	223
6.5	Repor predefinições	223
7	Menu da unidade dos pais	224
7.1	Navegar no menu	224
7.2	Sensibilidade	224
7.3	Modo Eco Max	225
7.4	Luz de presença	226
7.5	Canção de embalar	226
7.6	Temporizador da alimentação	227
7.7	Temperatura	228
7.8	Relógio	229
7.9	Idioma	229

8	Fita para o pescoço	229
9	Limpeza e manutenção	230
10	Arrumação	230
11	Encomendar acessórios	230
12	Garantia e assistência	230
13	Perguntas mais frequentes	230

1 Introdução

Parabéns pela sua compra e bem-vindo à Philips AVENT! Para usufruir de todas as vantagens da assistência da Philips AVENT, registre o seu produto em www.philips.com/welcome. A Philips AVENT está empenhada em produzir produtos fiáveis para o cuidado do bebé, que transmitam aos pais a tranquilidade de que necessitam. Este intercomunicador para bebé Philips AVENT apoia-o vinte e quatro horas por dia, garantindo que pode sempre ouvir nitidamente o seu bebé, sem ruídos incómodos. A tecnologia DECT garante a ausência de interferências e assegura um som cristalino entre a unidade do bebé e a unidade dos pais. O sensor de temperatura permite controlar a temperatura do quarto do seu bebé e oferece-lhe definições personalizadas para ajudar a manter o quarto do seu bebé confortável.

2 Descrição do produto

- **I Ecrã**

- 1 Indicador da força do sinal
- 2 Indicador Eco Max
- 3 Símbolo do corte de som
- 4 Indicador de estado das pilhas
- 5 Seta de navegação
- 6 Campo de mensagem
- 7 Indicador da sensibilidade do microfone
- 8 Símbolo de canção de embalar
- 9 Símbolo de luz de presença
- 10 Símbolo do temporizador
- 11 Símbolo da temperatura

- **II Unidade dos pais**

- 1 Botão ligar/desligar
- 2 Botão TALK (Conversar)
- 3 Botão -
- 4 Microfone
- 5 Luz "link" (ligação)
- 6 Visor
- 7 Luzes do nível de som
- 8 Botão MENU
- 9 Botão +
- 10 Luz de estado das pilhas
- 11 Botão OK
- 12 Pega/orifício de fixação da fita para o pescoço
- 13 Compartimento para pilhas recarregáveis
- 14 Tampa do compartimento para pilhas recarregáveis
- 15 Tomada para ficha do transformador pequena
- 16 Fita para o pescoço
- 17 Pilhas recarregáveis
- 18 Ficha do transformador pequena
- 19 Transformador

- **III Unidade do bebé**

- 1 Luz de presença e botão para ligar/desligar
- 2 Luz de alimentação
- 3 Botão FIND (Encontrar)
- 4 Microfone
- 5 Botão de próxima canção de embalar
- 6 Botão para reproduzir/parar a canção de embalar
- 7 Botão ligar/desligar
- 8 Botão de volume +
- 9 Luz de estado das pilhas
- 10 Botão de volume -
- 11 Sensor da temperatura
- 12 Altifalante
- 13 Tomada para ficha do transformador pequena
- 14 Compartimento para pilhas não recarregáveis
- 15 Tampa do compartimento para pilhas não recarregáveis
- 16 Ficha do transformador pequena
- 17 Transformador

3 Preparar para a utilização

IMPORTANTE: leia cuidadosamente as instruções de segurança antes de utilizar o intercomunicador para bebé e guarde-as para consultas futuras.

3.1 Unidade do bebé

Utilize a unidade do bebé ligada directamente à corrente eléctrica. Para garantir uma energia de reserva automática em caso de falhas de corrente, recomendamos a colocação de pilhas não recarregáveis.

3.1.1 Funcionamento a corrente

- 1 Ligue o transformador a uma tomada eléctrica e insira a ficha do aparelho pequena na unidade do bebé.

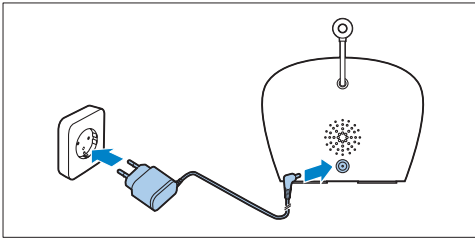

- 2 Coloque quatro pilhas não recarregáveis.

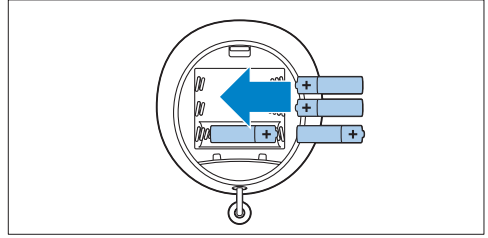

Nota:

Verifique se os pólos + e - ficam na posição correcta.

- 3 Para voltar a colocar a tampa, primeiro insira as saliências nas aberturas no rebordo do compartimento das pilhas não recarregáveis.

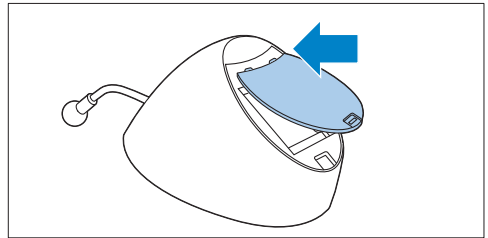

3.1.2 Colocar as pilhas não recarregáveis

Em caso de falha de energia, a unidade do bebé pode funcionar com quatro pilhas alcalinas AA R6 de 1,5V (não incluídas).

Não utilize pilhas recarregáveis. A unidade do bebé não tem uma função de carregamento e as pilhas recarregáveis descarregam lentamente quando não estão a ser utilizadas.

Aviso:

Retire a ficha da unidade do bebé e certifique-se de que as suas mãos e a unidade estão secas quando introduzir as pilhas não recarregáveis.

Nota:

Aconselhamo-lo a utilizar a unidade do bebé ligada à corrente eléctrica, visto que a unidade do bebé tem um tempo operacional limitado quando é alimentada a pilhas alcalinas não recarregáveis. O tempo de funcionamento com pilhas não recarregáveis é de 24 horas.

- 1 Pressione o fecho para abrir a tampa do compartimento para pilhas não recarregáveis e retire a tampa.

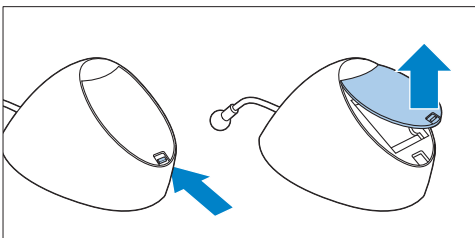

- 4 Em seguida, pressione a tampa até o fecho encaixar com um estalido.

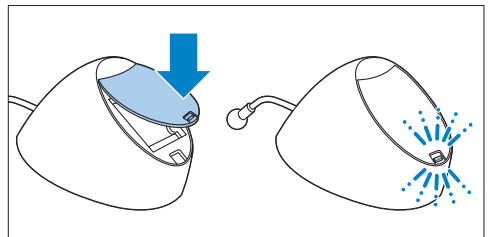

3.2 Unidade dos pais

A unidade dos pais é alimentada por duas pilhas recarregáveis fornecidas com o intercomunicador para bebé.

3.2.1 Inserir as pilhas recarregáveis

- 1 Retire a tampa do compartimento das pilhas recarregáveis, deslizando-o para fora da unidade dos pais.

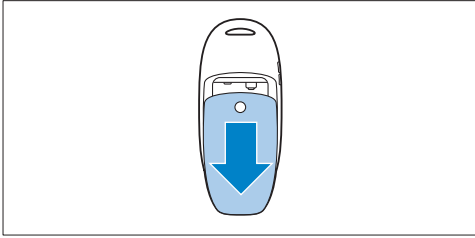

- 2 Introduza as pilhas recarregáveis.

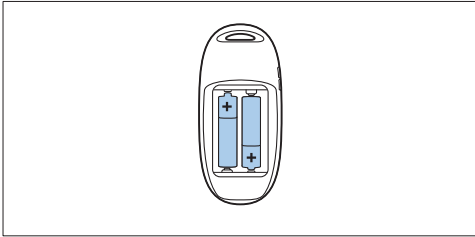

Nota:

Certifique-se de que os pólos + e - das pilhas ficam virados na direcção certa.

- 3 Volte a colocar a tampa do compartimento das pilhas recarregáveis, deslizando sobre a unidade dos pais. Pressione a tampa até esta encaixar na sua posição com um estalido.

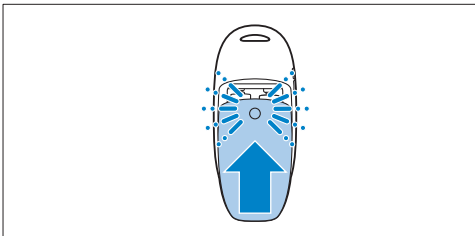

3.2.2 Carregar a unidade dos pais

Carregue a unidade dos pais antes de a utilizar pela primeira vez ou quando a unidade dos pais indicar que as pilhas têm pouca carga.

Importante: Tem de carregar a unidade dos pais por completo durante 10 horas para ter uma autonomia sem fios de 18 horas.

- 1 Ligue o transformador a uma tomada eléctrica e insira a ficha do aparelho pequena na unidade dos pais.

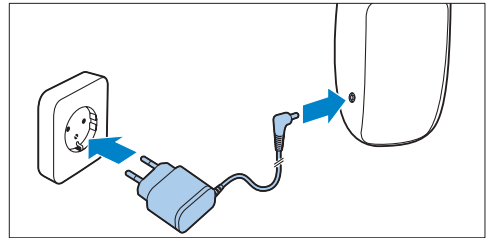

- *O visor acende-se e as indicações do estado das pilhas indicam que a unidade dos pais está a carregar. Para saber mais sobre as indicações do estado das pilhas, consulte “Indicações de carga das pilhas” no capítulo “Funções e informações da unidade dos pais”.*

- 2 Deixe a unidade dos pais ligada à corrente até que as pilhas recarregáveis estejam completamente carregadas.

Nota:

Quando começar a utilizar o intercomunicador para bebé, são necessários quatro ciclos de carga e descarga até as pilhas recarregáveis alcançarem a sua capacidade total.

4 Utilizar o intercomunicador para bebé

4.1 Colocação do intercomunicador para bebé

Aviso:

Mantenha a unidade do bebé fora do alcance dele. Nunca coloque ou monte a unidade do bebé no berço ou no parque dele.

- 1 Visto que o cabo da unidade do bebé representa um perigo potencial de estrangulamento, assegure-se de que a unidade do bebé e o cabo estão, no mínimo, a 1 metro de distância do seu bebé.

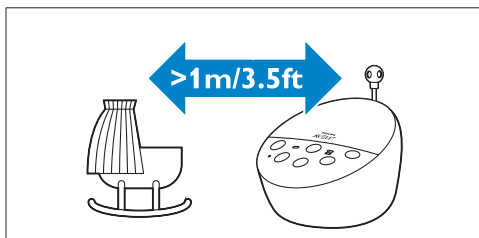

- 2 Para evitar um som agudo de uma ou de ambas as unidades, assegure-se de que a unidade dos pais está, no mínimo, a 1 metro de distância da unidade do bebé.

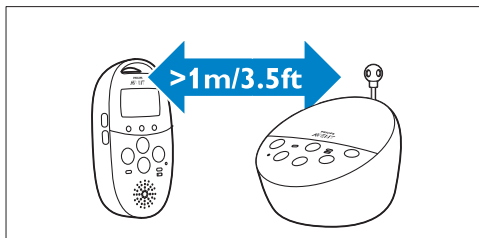

4.2 Ligar a unidade dos pais e a unidade do bebé

- 1 Mantenha o botão ligar/desligar premido na unidade do bebé durante 2 segundos.

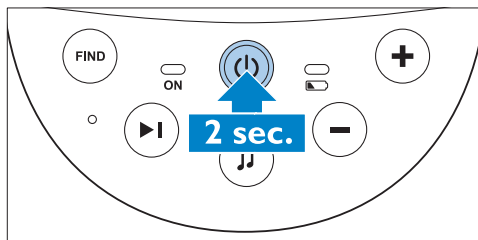

- A luz de presença, a luz de estado das pilhas e a luz de alimentação acendem-se por alguns instantes.

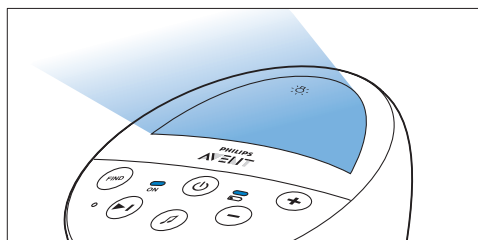

- 2 Mantenha o botão ligar/desligar premido na unidade dos pais durante 2 segundos.

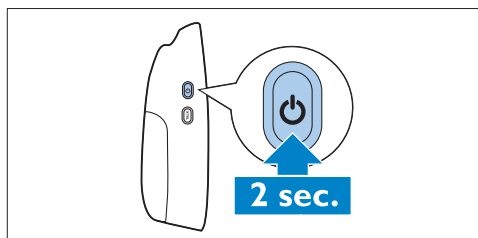

- O visor acende-se e apresenta por alguns instantes todos os indicadores e símbolos. Em seguida, os indicadores e símbolos apagam-se e o indicador de estado das pilhas é apresentado.

Nota:

Quando liga a unidade dos pais pela primeira vez ou depois de uma reposição, tem de seleccionar o seu idioma do visor preferido (consulte “Idioma” no capítulo “Menu da unidade dos pais”).

- A luz “link” (ligação) na unidade dos pais fica intermitente a vermelho e a mensagem “LINKING” (A ligar) é apresentada no visor.

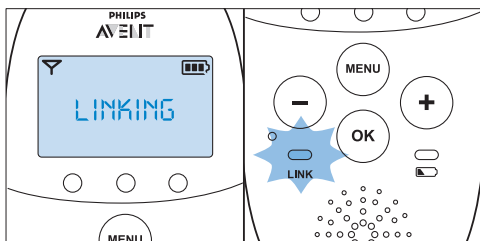
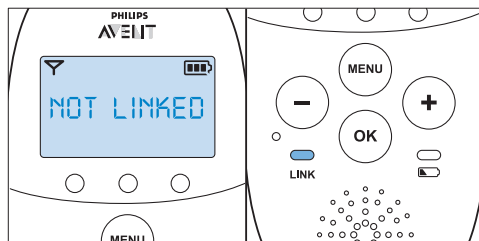

- Quando a unidade dos pais e a unidade do bebé estão ligadas, a luz “link” (ligação) mantém-se continuamente acesa a verde. O indicador da força do sinal e a mensagem “LINKED” (Ligadas) são apresentados no visor.

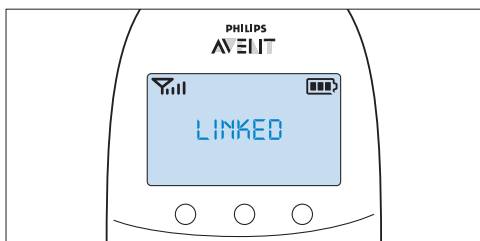

- Se não for estabelecida nenhuma ligação num intervalo de 10 segundos, as mensagens “NOT LINKED” (Não ligadas) e “LINKING” (A ligar) são apresentadas alternadamente no visor. Se não for estabelecida nenhuma ligação num intervalo de 30 segundos, a unidade dos pais começa a emitir sinais sonoros e é apresentada apenas a mensagem “NOT LINKED” (Não ligadas).

O que fazer se não for estabelecida nenhuma ligação

- A unidade dos pais pode estar fora do alcance da unidade do bebé. Aproxime a unidade dos pais da unidade do bebé, mas mantenha uma distância mínima de 1 metro.
- A unidade do bebé ou a unidade dos pais pode perder ligação por estar demasiado próxima de outro aparelho DECT (por ex., um telefone sem fios). Desligue este aparelho DECT ou afaste mais a unidade deste aparelho.
- A unidade do bebé pode estar desligada. Ligue a unidade do bebé.

4.2.1 Alcance de funcionamento

- O alcance de funcionamento é 330 metros no exterior e até 50 metros no interior.
- O alcance de funcionamento do intercomunicador para bebé varia dependendo da área circundante e de factores que causam interferências. Materiais molhados e húmidos causam tantas interferências que a perda de alcance pode alcançar os 100%. Relativamente às interferências de materiais secos, consulte a tabela abaixo

Materiais secos	Espessura do material	Perda de alcance
Madeira, estuque, cartão, vidro (sem metal, fios ou chumbo)	< 30 cm	0-10%
Tijolo, contraplacado	< 30 cm	5-35%
Betão reforçado	< 30 cm	30-100%
Grelhas ou barras de metal	< 1 cm	90-100%
Folhas de metal ou de alumínio	< 1 cm	100%

5 Funções e informações da unidade do bebé

5.1 Luz de presença

A luz de presença emite um brilho suave que reconforta o seu bebé.

- 1 Prima o botão para ligar/desligar a luz de presença na unidade do bebé para ligar a luz de presença.

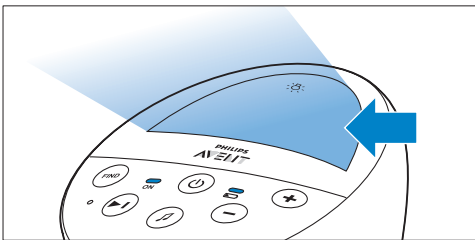

- é apresentada no visor da unidade dos pais.
- 2 Prima novamente o botão para ligar/desligar a luz de presença para a desligar.
 - A luz de presença vai-se apagando gradualmente, até se apagar por completo.
 - desaparece do visor da unidade dos pais.

5.2 Função de canções de embalar

- 1 Prima o botão para reproduzir/parar a canção de embalar na unidade do bebé para reproduzir a última canção de embalar seleccionada.

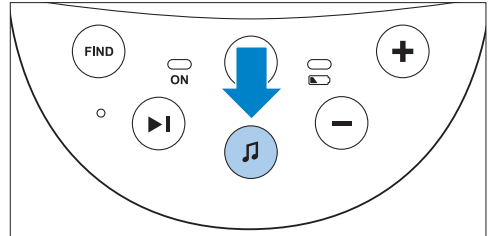

- A canção de embalar seleccionada é repetida durante 15 minutos.
- Se não tiver sido seleccionada nenhuma canção de embalar anteriormente, a canção de embalar 1 é reproduzida.

- 2 Prima o botão de próxima canção de embalar para seleccionar outra canção de embalar da lista.

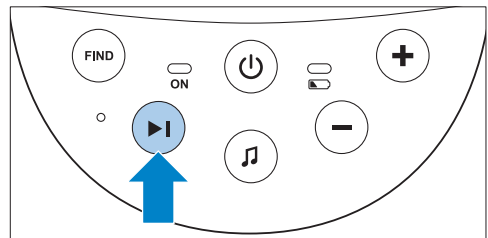

- Se não estiver a ser reproduzida nenhuma canção de embalar; a reprodução da última canção de embalar seleccionada é iniciada quando premir o botão de próxima canção de embalar .
- Quando prime o botão de próxima canção de embalar enquanto uma canção de embalar está a ser reproduzida, é iniciada a reprodução da canção de embalar seguinte.

- 3** Para ajustar o nível de som da canção de embalar, prima o botão de volume + ou volume – na unidade do bebé.

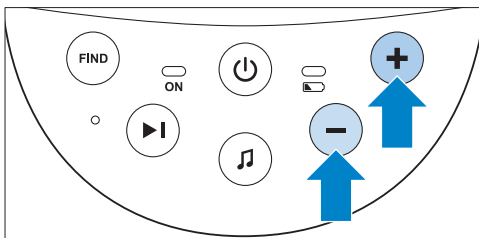

Nota:

Só pode definir o volume do altifalante na unidade do bebé quando estiver a ser reproduzida uma canção de embalar. Se aumentar o volume para a canção de embalar na unidade do bebé, o som também será mais alto quando utilizar a função de conversação na unidade dos pais.

- 4** Para parar a reprodução da canção de embalar, prima o botão para reproduzir/parar a canção de embalar na unidade do bebé.

5.3 Enviar aviso sonoro para a unidade dos pais

Se não souber onde deixou a unidade dos pais, pode utilizar o botão FIND (Encontrar) na unidade do bebé para localizar a unidade dos pais.

Nota:

A função de envio de aviso sonoro apenas funciona quando a unidade dos pais está ligada.

- 1** Prima o botão FIND (Encontrar) na unidade do bebé.

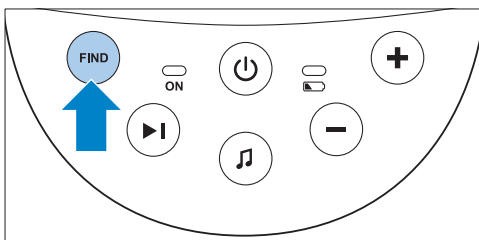

- A mensagem “PAGING” (Envio de aviso sonoro) é apresentada no visor da unidade dos pais e esta produz um sinal sonoro de alerta.

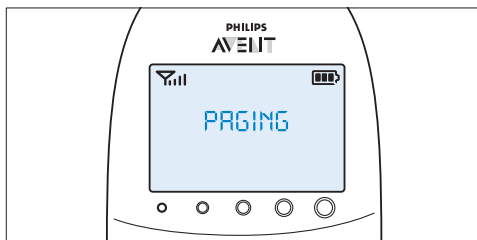

- 2** Para interromper o sinal sonoro de alerta, prima novamente o botão FIND (Encontrar) na unidade do bebé ou prima um botão à escolha na unidade dos pais.

Nota:

O sinal sonoro de alerta pára automaticamente depois de 2 minutos.

5.4 Luz de estado das pilhas

- 1** A luz de estado das pilhas mantém-se continuamente acesa a verde quando a unidade do bebé é alimentada a pilhas e quando estas têm energia suficiente.

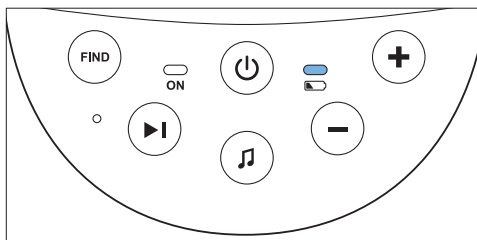

- 2** A luz de estado das pilhas apresenta uma intermitência rápida a vermelho quando as pilhas estão com pouca carga enquanto a unidade do bebé é alimentada a pilhas.

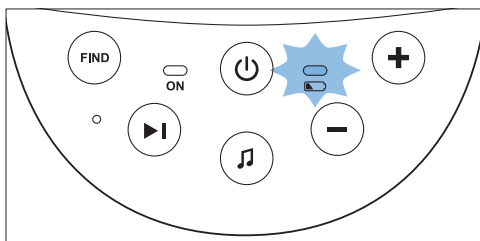

- Substitua as pilhas quando estas tiverem pouca carga.
- Se as pilhas ficarem sem energia enquanto a unidade do bebé é alimentada a pilhas, a unidade do bebé desliga-se e a unidade dos pais perde a ligação à unidade do bebé.

Nota:

Aconselhamo-lo a utilizar a unidade do bebé ligada à corrente eléctrica, visto que a unidade do bebé tem um tempo operacional limitado quando é alimentada a pilhas alcalinas não recarregáveis. O tempo de funcionamento com pilhas não recarregáveis é de 24 horas.

6 Funções e informações da unidade dos pais

6.1 Volume

O volume pode ser definido se o menu não estiver activo. Há sete níveis de volume e uma regulação para volume desligado.

6.1.1 Definir o nível de volume

- 1** Prima o botão + ou o botão - uma vez.
- *O nível de volume actual é apresentado no visor.*
- 2** Prima o botão + para aumentar o volume ou prima o botão - para diminuir o volume.
- *A unidade dos pais emite um sinal sonoro a cada alteração do volume*
 - *No nível máximo de volume, a unidade dos pais emite dois sinais sonoros.*

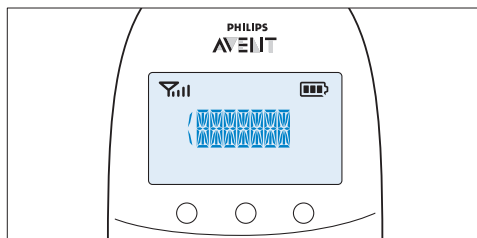

- *Se não for premido nenhum botão durante mais de 2 segundos, a indicação do nível de volume desaparece e a regulação do volume é guardada.*

6.1.2 Volume desligado

Sob a definição do nível de volume mais baixo, há uma regulação de "volume off" (volume desligado).

- 1** Prima o botão + ou o botão - uma vez.
- *O nível de volume actual é apresentado no visor.*
- 2** Mantenha o botão - premido durante mais de 2 segundos para desligar o volume.
- *A mensagem "MUTE" (Som cortado) e o símbolo de corte do som são apresentados no visor.*

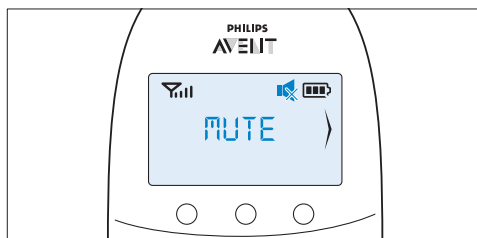

Nota:

Se o volume estiver desligado, as luzes do nível de som são a única indicação de que o bebé produz sons.

6.2 Função “Talk” (Conversar)

Pode utilizar o botão TALK (Conversar) da unidade dos pais para conversar com o seu bebé (por exemplo, para o tranquilizar).

- 1 Mantenha o botão TALK (Conversar) premido e fale nitidamente para o microfone na parte frontal da unidade dos pais a partir de uma distância de 15 a 30 cm.

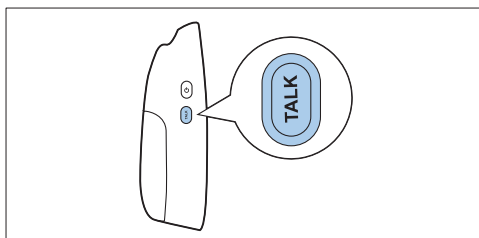

Nota:

Se aumentar o volume para a canção de embalar na unidade do bebé, o som também será mais alto quando utilizar a função de conversação na unidade dos pais.

- A luz “link” (ligação) fica intermitente a verde e a mensagem “TALK” (Conversar) é apresentada no visor.

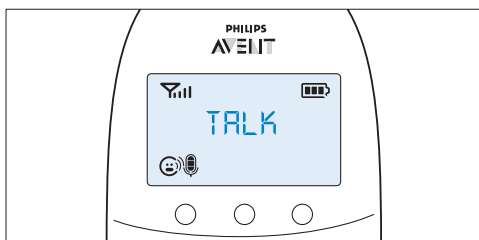

- 2 Solte o botão TALK (Conversar) quando tiver terminado de falar.

6.3 Indicações de estado das pilhas

O estado de carga das pilhas é indicado no visor pelo indicador de estado das pilhas e por mensagens de texto.

6.3.1 Bateria fraca

Quando as pilhas recarregáveis estão fracas, o tempo de funcionamento restante é de 30 minutos, no mínimo, se o intercomunicador para bebé estiver a funcionar em modo normal com as definições mais altas.

- 1 O indicador de estado das pilhas no visor está vazio e intermitente.
- 2 A mensagem “BATTERY LOW” (Pilha fraca) é apresentada no visor.

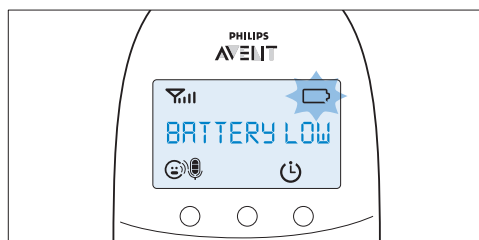

- 3 A luz de estado das pilhas apresenta uma intermitência lenta a vermelho.
- 4 A unidade dos pais emite um sinal sonoro a cada 10 segundos durante os primeiros 3 minutos. Em seguida, continua a emitir sinais sonoros a cada minuto.

6.3.2 Pilha vazia

- 1 Se as pilhas recarregáveis estiverem quase vazias, a luz de estado das pilhas apresenta uma intermitência rápida a vermelho.

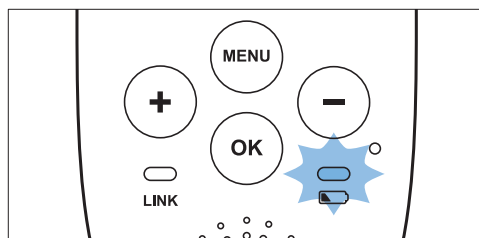

- 2** Se não ligar a unidade dos pais à alimentação, ocorrem os seguintes eventos consecutivos:
- 1 A ligação à unidade do bebé é perdida.
 - 2 O visor apaga-se.
 - 3 A unidade dos pais desliga-se.

Nota:

Se ligar a unidade dos pais quando as suas pilhas recarregáveis estiverem quase vazias, o visor acende-se. A mensagem "BATTERY LOW" (Pilha fraca) é apresentada no visor durante 2 segundos antes da unidade dos pais se desligar:

- 4** O segundo segmento do indicador de estado das pilhas fica intermitente quando as pilhas recarregáveis estão carregadas a mais de 30% da sua capacidade.



- 5** O terceiro segmento do indicador de estado das pilhas fica intermitente quando as pilhas recarregáveis estão carregadas a mais de 50% da sua capacidade.



6.3.3 Carregamento

Introduza a ficha pequena na unidade dos pais e introduza o adaptador numa tomada eléctrica. Quando a unidade dos pais está a carregar, ocorrem os seguintes eventos consecutivos:

- 1** O visor acende-se durante 4 segundos e o texto "CHARGING" (A carregar) é apresentado no ecrã durante 2 segundos.
- 2** A luz de estado das pilhas mantém-se continuamente acesa a verde quando a unidade dos pais é ligada à alimentação.
- 3** O primeiro segmento do indicador de estado das pilhas fica intermitente para indicar que as pilhas recarregáveis estão a carregar:

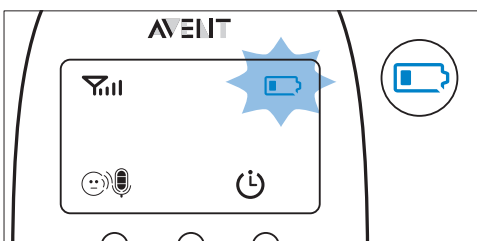

- 6** Quando as pilhas recarregáveis estão totalmente carregadas:
- A intermitência do terceiro segmento do indicador de estado das pilhas pára.
 - O visor acende-se durante 4 segundos e a mensagem "BATT FULL" (Pilha carregada) é apresentada no visor:

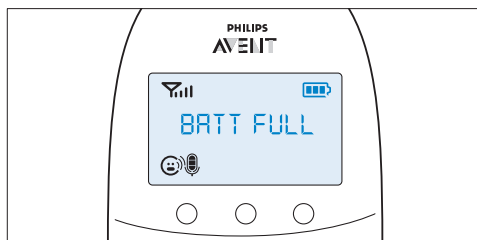

- A luz de estado das pilhas mantém-se continuamente acesa a verde.

- 7 Desligue a unidade dos pais da alimentação. Esta está pronta para a utilização sem fios.

Nota:

Pode carregar a unidade dos pais quando esta está desligada. Nesse caso, só está visível o indicador de estado das pilhas.

Nota:

Se as pilhas recarregáveis ficarem sem carga muito rapidamente, estas alcançaram o final da sua vida útil e devem ser substituídas. Para encomendar novas pilhas recarregáveis, consulte o capítulo "Encomendar acessórios".

6.4 Indicador da força do sinal

6.4.1 No modo Eco inteligente

O modo Eco inteligente é o modo de funcionamento normal. Neste modo, a força do sinal DECT depende da distância entre a unidade do bebé e a unidade dos pais.

- Se o indicador da força do sinal tiver 4 barras, a ligação entre a unidade do bebé e a unidade dos pais é excelente.
- Se o indicador da força do sinal tiver 1 barra ou nenhuma barra, o sinal de transmissão da unidade do bebé está muito fraco ou indisponível. Aproxime a unidade dos pais da unidade do bebé para receber um melhor sinal.

6.4.2 No modo Eco Max

Neste modo, o sinal DECT da unidade do bebé para a unidade dos pais é desligado.

- O indicador da força do sinal não tem nenhuma barra quando a unidade do bebé tem o seu sinal DECT desligado, mesmo quando a unidade dos pais está dentro do alcance da unidade do bebé.
- Quando a unidade do bebé começa a transmitir um sinal DECT porque o bebé está a fazer barulho, o visor acende-se e o indicador da força do sinal apresenta a qualidade da ligação entre a unidade do bebé e a unidade dos pais.

- Para mais informações sobre o modo Eco Max, consulte "Modo Eco Max" no capítulo "Menu da unidade dos pais".

6.5 Repor predefinições

Esta função permite-lhe repor as predefinições de fábrica da unidade dos pais e da unidade do bebé.

- 1 Desligar a unidade.
- 2 Mantenha o botão - premido.
- 3 Ligue a unidade novamente, continuando a manter o botão - premido.

6.5.1 Predefinições

Unidade dos pais

- Idioma: Inglês
- Volume do altifalante: 3
- Sensibilidade do microfone: 3
- Alerta de temperatura: desligado
- Alerta "Temperature low" (Temperatura baixa): 14 °C
- Alerta "Temperature high" (Temperatura alta): 35 °C
- Escala de temperatura: Celsius
- Modo Eco Max: desligado
- Temporizador da alimentação: 02:00
- Temporizador da alimentação: parar
- Relógio: oculto

Unidade do bebé

- Volume do altifalante: 4
- Luz de presença: desligada
- Canção de embalar: desligado (canção de embalar 1 seleccionada)

7 Menu da unidade dos pais

Todas as funções descritas nas secções seguintes podem ser operadas através do menu da unidade dos pais.

7.1 Navegar no menu

ⓘ Nota:

Algumas funções do menu funcionam apenas quando há uma ligação estabelecida entre a unidade do bebé e a unidade dos pais.

- 1 Prima o botão MENU para abrir o menu.

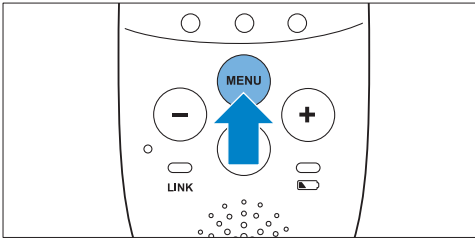

- *A primeira opção do menu aparece no visor.*

- 2 Utilize o botão + para ir para a opção seguinte ou o botão - para ir para a opção anterior.

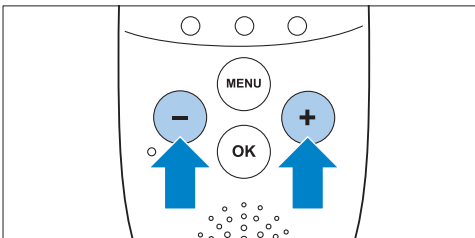

ⓘ Nota:

A seta no visor indica em que direcção pode navegar.

- 3 Prima o botão OK para confirmar a sua selecção.

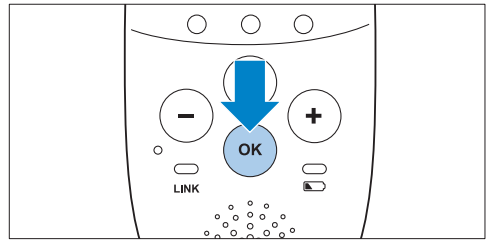

ⓘ Nota:

Prima o botão MENU se pretender sair do menu sem efectuar alterações. Se não for efectuada nenhuma introdução no menu durante mais de 20 segundos, o menu fecha-se automaticamente.

7.2 Sensibilidade

Esta opção no menu da unidade dos pais permite-lhe definir a sensibilidade do microfone na unidade do bebé. A sensibilidade do microfone determina o nível de ruído que é captado pela unidade do bebé, por exemplo, quer ouvir o seu bebé a chorar, mas ouvi-lo a falar poderá não ser tão importante.

- 1 Seleccione "Sensitivity" (Sensibilidade) no menu com os botões + e -. Prima OK para confirmar.
- 2 Utilize os botões + e - para aumentar ou diminuir a sensibilidade do microfone. A indicação da sensibilidade no visor tem quatro segmentos.
 - *Se os quatro segmentos estiverem preenchidos, a sensibilidade encontra-se no nível mais elevado.*

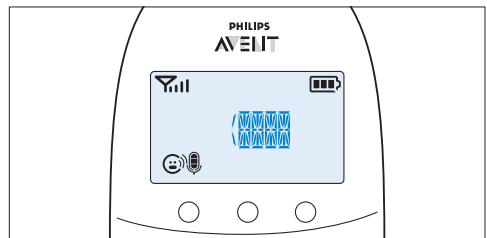

- Se todos os segmentos estiverem vazios, a sensibilidade encontra-se no nível mais baixo.

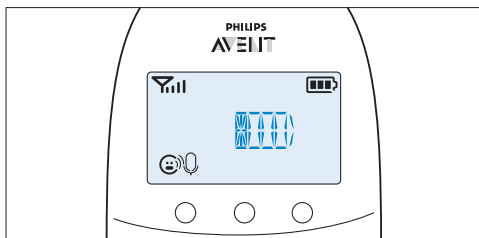

- 3 Prima OK para confirmar a definição.

7.2.1 Níveis e indicações da sensibilidade

Ícone	Sensibilidade	Descrição
	mais elevada	Ouçá todos os ruídos do seu bebé. O altifalante da unidade dos pais está continuamente ligado.
	alta	Ouçá todos os sons, desde um palrar baixinho a sons mais altos. Se o seu bebé não fizer barulho, o altifalante da unidade dos pais permanece desligado.
	média	Ouçá sons desde choros baixinhos a sons mais altos. Se o seu bebé fizer apenas barulhos baixos, o altifalante da unidade dos pais não se liga.
	baixa	O altifalante da unidade dos pais só se liga se o bebé produzir um som elevado, por exemplo porque está a chorar.

7.3 Modo Eco Max

Este intercomunicador para bebé tem um modo Eco inteligente incorporado que reduz automaticamente o sinal DECT da unidade do bebé à medida que a distância entre unidade dos pais e unidade do bebé diminui. A redução da transmissão de rádio ajuda a poupar energia. Se quiser poupar ainda mais energia e parar a transmissão de rádio, active o modo Eco Max no menu da unidade dos pais. Neste modo, o sinal DECT da unidade do bebé é desligado. Assim que o bebé fizer barulho, o sinal DECT da unidade do bebé volta a ligar-se automaticamente.

! Atenção:

No modo Eco Max, a unidade dos pais recebe as informações da unidade do bebé com um atraso. Quando o seu bebé faz um barulho, a unidade do bebé primeiro tem de reactivar a transmissão de rádio, antes de poder enviar a informação à unidade dos pais.

7.3.1 Tenha em atenção o seguinte:

- Antes de seleccionar o modo Eco Max, assegure-se de que a unidade dos pais e a unidade do bebé estão dentro do alcance de funcionamento, consulte a secção “Alcance de funcionamento” no capítulo “Utilizar o intercomunicador para bebé”. No modo Eco Max, não recebe informações quando a unidade dos pais está fora do alcance da unidade do bebé. Pode verificar a ligação premindo qualquer botão na unidade dos pais.
- Se não houver nenhuma transmissão de rádio da unidade do bebé para a unidade dos pais no modo Eco Max, as luzes de nível de som na unidade dos pais permanecem apagas. As luzes de nível de som acendem-se quando a unidade do bebé reactivar a transmissão de rádio porque o bebé fez um barulho superior ao nível de sensibilidade seleccionado.
- Se quiser utilizar o intercomunicador para bebé no modo Eco Max, assegure-se de que o nível de sensibilidade está definido para uma regulação entre 1 e 3. Se o nível de sensibilidade estiver definido para o nível 4, a unidade do bebé não desliga a transmissão de rádio no modo Eco Max.

7.3.2 Activar o modo Eco Max

- 1 Seleccione "Eco Max" no menu com os botões + e -. Prima OK para confirmar.
- 2 Quando o visor apresenta "Turn on" (Ligar), prima OK para activar o modo Eco Max.
- 3 A mensagem de aviso "No alert if out of range, OK?" (Sem alerta de fora de alcance, ok?) é apresentada no visor. Prima OK para confirmar.

Nota:

A mensagem de aviso é apresentada no visor duas vezes. Se não premir OK, a unidade dos pais sai do menu e o modo Eco Max continua desligado.

- *A indicação do modo Eco Max fica intermitente no visor. A luz "link" (ligação) apresenta uma intermitência lenta a verde quando a unidade do bebé não transmite quaisquer sinais para a unidade dos pais.*

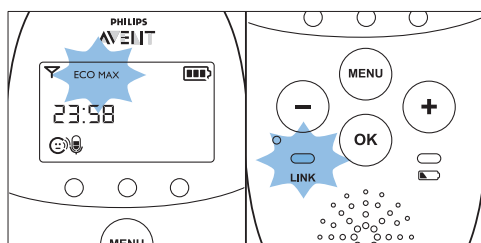

- *Quando a unidade dos pais recebe um sinal da unidade do bebé porque a transmissão de rádio foi reactivada, a luz "link" (ligação) mantém-se continuamente acesa a verde.*

7.3.3 Desactivar o modo Eco Max

- 1 Prima o botão MENU
- 2 Utilize os botões + e - para seleccionar "Eco Max" e prima OK para confirmar.
- 3 Quando o visor apresenta "Turn Off" (Desligar), prima OK para confirmar.

7.4 Luz de presença

Esta opção no menu da unidade dos pais permite-lhe ligar e desligar a luz de presença a unidade do bebé.

- 1 Seleccione "Nightlight" (Luz de presença) no menu com os botões + e -.
- 2 Prima OK para seleccionar "Turn On" (Ligar).
 - *O símbolo da luz de presença é apresentado no visor.*

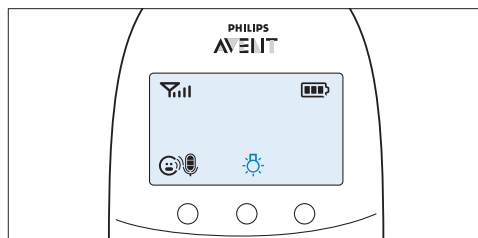

- 3 Se a luz de presença estiver ligada e pretender desligá-la, prima OK para seleccionar "Turn Off" (Desligar).
 - *O símbolo de luz de presença desaparece do visor.*

7.5 Canção de embalar

Esta opção no menu da unidade dos pais permite-lhe seleccionar e reproduzir uma ou várias canções de embalar na unidade do bebé e também parar a reprodução de canções de embalar.

7.5.1 Seleccionar uma canção de embalar

- 1 Seleccione "Lullaby" (Canção de embalar) no menu com os botões + e -.
- 2 Prima OK para confirmar.
 - Prima OK novamente para reproduzir a primeira canção de embalar.
 - Utilize os botões + e - para seleccionar uma das canções de embalar ou "Play all" (Reproduzir tudo).
 - *O visor apresenta o símbolo da canção de embalar e o número da canção de embalar que está a ser reproduzida.*

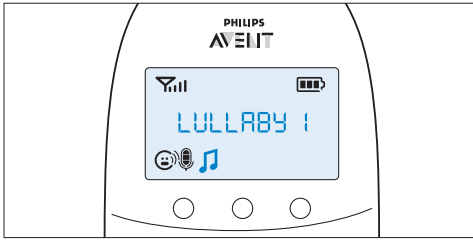

- A canção de embalar seleccionada é repetida continuamente durante 15 minutos, a não ser que utilize os botões + e - para seleccionar "Stop" (Parar) no menu.
- Se seleccionar "Play all" (Reproduzir tudo), todas as canções de embalar pré-memorizadas são reproduzidas durante 15 minutos. O visor apresenta o número da canção de embalar que está a ser reproduzida.

7.5.2 Parar a reprodução de uma canção de embalar

- 1 Prima o botão MENU e seleccione "Lullaby" (Canção de embalar).
- 2 Utilize os botões + e - para seleccionar "Stop" (Parar) e prima OK para confirmar.

7.6 Temporizador da alimentação

Pode definir o temporizador da alimentação para o alertar quanto estiver na hora de alimentar o seu bebé. O temporizador pode ser definido desde 1 minuto a 23 horas e 59 minutos.

7.6.1 Definir e utilizar o temporizador da alimentação

- 1 Seleccione "Feed Timer" (Temporizador da alimentação) no menu com os botões + e -. Prima OK para confirmar.
- 2 Seleccione "Set Timer" (Definir temporizador) com os botões + e -. Prima OK para iniciar a definição do temporizador:
 - A indicação das horas fica intermitente no visor.

- 3 Defina a hora e prima OK para confirmar.
 - A indicação dos minutos fica intermitente no visor.
- 4 Defina os minutos e prima OK para confirmar.
- 5 Seleccione "xx:xx Start" (Iniciar xx:xx) com os botões + e -. Prima OK para confirmar.
 - O símbolo do temporizador é apresentado no visor.

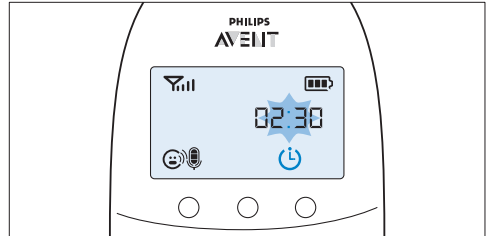

- O temporizador inicia a contagem decrescente.

- 6 Quando o temporizador alcançar 00:00, o alerta do temporizador da alimentação é activado, o símbolo do temporizador fica intermitente no visor e a mensagem "TIMER END" (Final da temporização) é apresentada no visor.

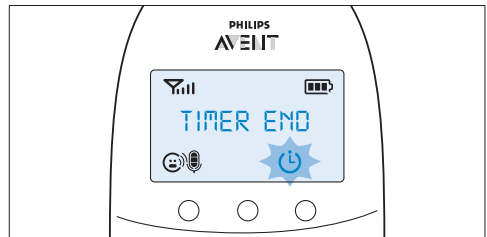

- 7 Prima qualquer botão para parar o alerta. Se não parar o alerta, este pára automaticamente depois de decorridos 2 minutos.

7.6.2 Repetir o temporizador da alimentação

- 1 Depois do passo 5 na secção “Definir e utilizar o temporizador da alimentação”, seleccione “Repeat” (Repetir) com os botões + e -. Prima OK para confirmar.
- 2 Seleccione “Repeat ON” (Repetição ligada) ou “Repeat OFF” (Repetição desligada) e prima OK para confirmar.
- 3 Seleccione “xx:xx Start” (Iniciar xx:xx) com os botões + e -. Prima OK para activar a função de repetição do temporizador da alimentação.
- 4 Quando prime um botão à escolha para parar o alerta do temporizador da alimentação ou se o alerta parar automaticamente depois de 2 minutos, o temporizador da alimentação reinicia a contagem decrescente.

7.6.3 Parar o temporizador

- 1 Prima o botão do menu e seleccione “Feed Timer” (Temporizador da alimentação).
- 2 Utilize os botões + e - para seleccionar “Stop” (Parar) e prima OK para confirmar.

7.7 Temperatura

Um bebé dorme confortavelmente a uma temperatura entre 16 °C e 20 °C. Pode definir um valor mínimo e um máximo para os limites da temperatura. Também pode definir um alerta de temperatura para o avisar de que a temperatura se encontra fora dos limites definidos.

- 1 Seleccione “Temperature” (Temperatura) no menu com os botões + e - e prima OK para confirmar.
- 2 Seleccione “Temp Range” (Limites da temperatura) com os botões + e -. Prima OK para confirmar.
 - *A indicação da temperatura mínima fica intermitente no visor.*
- 3 Utilize os botões + e - para definir o limite mínimo da temperatura entre 10 °C e 19 °C. Prima OK para confirmar.
 - *A indicação da temperatura máxima fica intermitente no visor.*
- 4 Utilize os botões + e - para definir o limite máximo da temperatura entre 22 °C e 37 °C. Prima OK para confirmar.

- 5 Seleccione “Alert” (Alerta) com os botões + e -. Prima OK para confirmar e iniciar a definição das opções de alerta da temperatura.
 - *A mensagem “Alert” (Alerta) é apresentada no visor.*
- 6 Seleccione “Alert ON” (Alerta ligado) ou “Alert OFF” (Alerta desligado). Prima OK para confirmar.
 - *Se seleccionar “Alert ON” (Alerta ligado), o símbolo de alerta da temperatura é apresentado no visor.*
- 7 Seleccione “Temp Scale” (Escala de temperatura) com os botões + e -. Prima OK para confirmar e iniciar a definição da opção da unidade de temperatura.
- 8 Seleccione “Celsius” ou “Fahrenheit” e prima OK para confirmar.
 - *A temperatura na escala definida é apresentada no visor.*

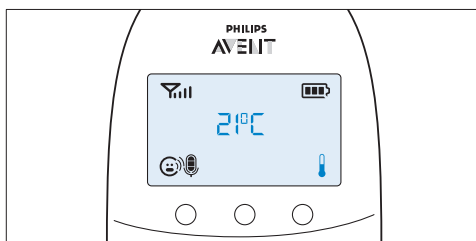

- *Se a temperatura se encontrar fora dos limites definidos, o símbolo de alerta da temperatura no visor fica intermitente e a mensagem “TOO HOT” (Demasiado quente) ou “TOO COLD” (Demasiado frio) é apresentada no visor. Se tiver ligado o alerta, a unidade dos pais também emite sinais sonoros.*



7.8 Relógio

O relógio está oculto por predefinição. Pode seleccionar a apresentação do relógio e definir a hora no menu da unidade dos pais.

- 1 Selecciona "Clock" (Relógio) no menu com os botões + e - e prima OK para confirmar.
- 2 Utilize os botões + ou - para seleccionar "Show Time" (Mostrar as horas) e prima OK para confirmar.
- 3 Selecciona "Set Time" (Acertar hora) com os botões + e -. Prima OK para confirmar e para iniciar a definição do relógio.
 - **A indicação das horas fica intermitente no visor.**
- 4 Defina a hora e prima OK para confirmar.
 - **A indicação dos minutos fica intermitente no visor.**
- 5 Defina os minutos e prima OK para confirmar.
 - **As horas são apresentadas alternadamente com outras indicações no campo de mensagem do visor.**

7.9 Idioma

Pode utilizar esta opção do menu para mudar a definição do idioma.

- 1 Selecciona "Language" (Idioma) no menu com os botões + e - e prima OK para confirmar.

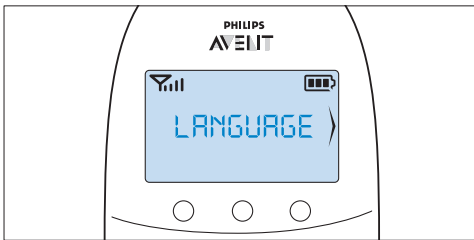

- 2 Utilize os botões + e - para seleccionar o seu idioma e prima OK para confirmar.

ⓘ Nota:

Esta opção é apresentada automaticamente no visor quando liga a unidade dos pais pela primeira vez e depois de uma reposição.

8 Fita para o pescoço

Uma prática fita para o pescoço é fornecida com o intercomunicador para bebé. Esta permite-lhe transportar a unidade dos pais consigo.

8.0.1 Prender a fita para o pescoço

- 1 Insira o laço na extremidade da fita para o pescoço através da abertura na parte superior da unidade dos pais.

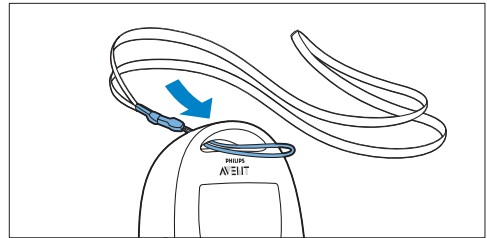

- 2 Passe a fita para o pescoço através desse laço e puxe bem a fita para o pescoço.

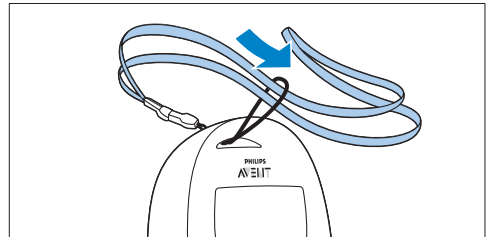

8.0.2 Desprender a fita para o pescoço

- 1 Passe a fita para o pescoço através do laço na sua extremidade.
- 2 Retire esse laço da abertura na parte superior da unidade dos pais.

9 Limpeza e manutenção

Aviso:

Não mergulhe a unidade dos pais e a unidade do bebé em água e não as lave à torneira.

Aviso:

Não utilize um spray de limpeza e/ou produtos de limpeza líquidos.

- 1 Desligue a unidade do bebé da corrente se esta estiver ligada à tomada eléctrica.
- 2 Limpe a unidade dos pais e a unidade do bebé com um pano seco.
- 3 Limpe os adaptadores com um pano seco.

10 Arrumação

Se não pretender utilizar o intercomunicador para bebé durante algum tempo, proceda da seguinte forma:

- Retire as pilhas não recarregáveis da unidade do bebé.
- Retire as pilhas recarregáveis da unidade dos pais.
- Guarde a unidade dos pais, a unidade do bebé e os transformadores num local seco e fresco.

11 Encomendar acessórios

Para comprar acessórios ou peças sobressalentes, visite www.shop.philips.com/service ou vá ao seu revendedor Philips. Também pode contactar o Centro de Apoio ao Cliente da Philips no seu país (consulte os detalhes de contacto no folheto da garantia mundial).

12 Garantia e assistência

Se precisar de informações ou assistência, visite o Web site da Philips em www.philips.com/support ou leia o folheto da garantia mundial em separado.

13 Perguntas mais frequentes

Este capítulo apresenta uma lista das perguntas mais frequentes sobre o aparelho. Se não encontrar aqui a resposta à sua pergunta, visite www.philips.com/support para mais perguntas frequentes ou contacte o Centro de Apoio ao Cliente no seu país.

O que é o modo Eco Max? De que forma é que este modo ajuda o ambiente?

O modo Eco Max foi desenvolvido para lhe permitir reduzir o consumo de energia do seu intercomunicador para bebé. Quando monitoriza o seu bebé a partir de uma curta distância, pode activar o modo Eco Max. Ao ligar o modo Eco Max, o seu intercomunicador para bebé utiliza menos energia e, conseqüentemente, é mais ecológico.

Por que razão a luz de alimentação da unidade do bebé e a luz “link” (ligação) da unidade dos pais não se acendem quando primo os botões ligar/desligar das unidades?

- Talvez as pilhas recarregáveis da unidade dos pais estejam gastas e a ficha da unidade dos pais não esteja ligada à corrente. Introduza a ficha pequena do aparelho na unidade dos pais e ligue o transformador a uma tomada eléctrica. Em seguida, prima o botão ligar/desligar para estabelecer a ligação à unidade do bebé.

- Talvez as pilhas não recarregáveis da unidade do bebé estejam gastas e a unidade não esteja ligada à corrente. Substitua as pilhas não recarregáveis ou ligue a unidade à corrente. Em seguida, prima o botão ligar/desligar para estabelecer ligação com a unidade dos pais.
- Se a luz "link" (ligação) na unidade dos pais continuar a não ficar intermitente a vermelho, utilize a função de reposição para repor as predefinições das unidades.
- Se tiver definido os limites da temperatura ambiente na unidade dos pais e o alerta da temperatura estiver activado, a unidade dos pais emite um sinal sonoro quando a temperatura for inferior ao limite mínimo definido da temperatura ou quando a temperatura for superior ao limite máximo definido da temperatura.
- A unidade do bebé pode estar desligada. Ligue a unidade do bebé.

Por que razão a luz "link" (ligação) na unidade dos pais fica continuamente intermite a vermelho e a mensagem "NOT LINKED" (Não ligadas) ou "LINKING" (A ligar) são apresentadas no visor?

- A unidade do bebé e a unidade dos pais estão fora de alcance uma da outra. Aproxime a unidade dos pais da unidade do bebé.
- A unidade do bebé pode estar desligada. Ligue a unidade do bebé.

Por que razão a luz de estado das pilhas da unidade do bebé está intermitente a vermelho?

- As pilhas não recarregáveis da unidade do bebé estão fracas. Substitua as pilhas ou ligue a unidade do bebé à corrente eléctrica (consulte o capítulo "Preparação").

Por que razão a unidade dos pais emite um bip?

- Se a unidade dos pais emitir sinais sonoros enquanto a luz "link" (ligação) estiver continuamente intermitente a vermelho e a mensagem "NOT LINKED" (Não ligadas) ou "LINKING" (A ligar) for apresentada no visor, perdeu-se a ligação à unidade do bebé. Aproxime a unidade dos pais da unidade do bebé ou ligue a unidade do bebé, se esta estiver desligada.
- Se a unidade dos pais emitir um bip e o símbolo das pilhas estiver vazio, as pilhas da unidade dos pais têm pouca carga: recarregue as pilhas.

Por que razão o aparelho produz um som alto e agudo?

- As unidades podem estar demasiado próximas uma da outra. Certifique-se de que a unidade dos pais e a unidade do bebé estão, pelo menos, a 1 metro de distância uma da outra.
- O volume da unidade dos pais pode estar demasiado alto. Diminua o volume na unidade dos pais.

Por que razão não oiço um som/Por que razão não oiço o meu bebé chorar?

- O volume da unidade dos pais pode estar demasiado baixo ou pode estar desligado. Aumente o volume na unidade dos pais.
- O nível de sensibilidade da unidade do bebé pode estar demasiado baixo. Defina o nível de sensibilidade do microfone para um nível mais elevado no menu da unidade dos pais.
- A unidade do bebé e a unidade dos pais podem estar fora de alcance uma da outra. Reduza a distância entre as unidades.

Por que razão a unidade dos pais reage demasiado depressa a outros sons?

- A unidade do bebé também capta outros sons para além dos sons do bebé. Aproxime a unidade do bebé do bebé (mas respeite a distância mínima de 1 metro).
- O nível de sensibilidade do microfone da unidade do bebé pode estar demasiado alto. Diminua o nível de sensibilidade do microfone no menu da unidade dos pais.

Porque é que a unidade dos pais reage de forma lenta ao choro do bebé?

- O nível de sensibilidade do microfone da unidade do bebé pode estar demasiado baixo. Aumente o nível de sensibilidade do microfone da unidade do bebé no menu da unidade dos pais.
- O modo Eco Max está ligado e a unidade do bebé só liga o sinal DECT quando o bebé faz barulho. Desligue o modo Eco Max para que a unidade do bebé transmita sinais DECT continuamente e para que a unidade dos pais responda mais rapidamente aos sons do seu bebé.

Por que razão as pilhas não recarregáveis da unidade do bebé ficam sem carga tão depressa?

- O nível de sensibilidade do microfone da unidade do bebé pode estar demasiado alto, o que provoca transmissões mais frequentes da unidade do bebé. Diminua o nível de sensibilidade do microfone no menu da unidade dos pais.
- O volume da unidade do bebé pode estar demasiado alto, o que causa um maior consumo de energia da unidade do bebé. Diminua o volume da unidade do bebé.
- Pode ter definido um limite máximo da temperatura inferior à temperatura real da divisão ou um limite mínimo da temperatura superior à temperatura real da divisão. A unidade do bebé continua a enviar dados à unidade dos pais e, conseqüentemente, consome mais energia, causando a perda rápida de carga das pilhas não recarregáveis na unidade do bebé.
- Talvez tenha ligado a luz de presença. Se quiser utilizar a luz de presença, recomendamos que ligue a unidade do bebé à corrente eléctrica.

Por que razão o tempo de carregamento da unidade dos pais ultrapassa as 10 horas?

- A unidade dos pais pode estar ligada durante a carga. Desligue a unidade dos pais durante a carga.

O alcance de funcionamento especificado do intercomunicador para bebé é de 330 metros.

Por que razão o meu intercomunicador para bebé apenas suporta uma distância muito inferior a essa?

- O alcance especificado apenas é válido no exterior em espaços abertos. Dentro de casa, o alcance de funcionamento é limitado pelo número e tipo de paredes e/ou tectos existentes pelo meio. Dentro de casa, o alcance máximo de funcionamento é de 50 metros.

Por que razão perco a ligação de vez em quando? Por que existem interrupções de som?

- A unidade do bebé e a unidade dos pais estão provavelmente próximas dos limites máximos de funcionamento. Experimente num local diferente ou diminua a distância entre as unidades. Tenha em consideração que demora cerca de 30 segundos antes de a ligação entre unidades ser estabelecida.
- Pode ter colocado a unidade próxima de um transmissor ou outro aparelho DECT, como um telefone DECT ou outro intercomunicador para bebé de 1,8 GHz/1,9 GHz. Afaste a unidade de outros aparelhos até a ligação estar restabelecida.

O que acontece durante uma falha de corrente?

- Em caso de falha de energia, a unidade dos pais continua a funcionar se tiver carga suficiente. Se existirem pilhas na unidade do bebé, esta também continua a funcionar.

O meu intercomunicador para bebé está protegido contra terceiros e interferências?

- A tecnologia DECT deste intercomunicador para bebé garante a ausência de interferências de outro equipamento e a impossibilidade de terceiros o escutarem.

O tempo de funcionamento da unidade dos pais deve ser, no mínimo, de 18 horas. Por que razão o tempo de funcionamento da minha unidade dos pais é inferior?

- Quando a unidade dos pais é carregada pela primeira vez, o tempo de funcionamento é inferior a 18 horas. As pilhas recarregáveis apenas atingem a sua capacidade total depois de serem carregadas e descarregadas, no mínimo, quatro vezes.
- O volume da unidade dos pais pode estar demasiado alto, o que provoca um maior consumo de energia pela unidade dos pais. Diminua o volume na unidade dos pais.
- O nível de sensibilidade do microfone da unidade do bebé pode estar demasiado alto, o que provoca um elevado consumo de energia pela unidade dos pais. Diminua o nível de sensibilidade do microfone no menu da unidade dos pais.

Por que razão demora algum tempo até o indicador de estado das pilhas ser apresentado no visor quando começo a carregar a unidade dos pais enquanto esta está desligada?

- Isto é normal. A unidade dos pais necessita de alguns segundos para ser activada quando é ligada à alimentação enquanto está desligada. Quando é ligada, primeiro a unidade dos pais tem de detectar que está a carregar e tem de medir o nível de carga das pilhas, antes do indicador de estado das pilhas ser apresentado.

Por que razão as pilhas recarregáveis da unidade dos pais ficam sem carga tão depressa?

- As pilhas recarregáveis alcançaram o fim da sua vida útil. Tem de as substituir. Para substituir as pilhas recarregáveis, consulte o capítulo "Encomendar acessórios".

Innehållsförteckning

1	Introduktion	234
2	Produktöversikt	234
3	Förberedelser inför användning	235
3.1	Babyenhet	235
3.2	Föräldraenhet	236
4	Använda babyvakten	237
4.1	Placering av babyvakten	237
4.2	Ansluta föräldraenheten och babyenheten	238
5	Babyenhetens funktioner och signaler	239
5.1	Nattlampa	239
5.2	Vaggvisefunktion	239
5.3	Sökning av föräldraenheten	240
5.4	Batteristatuslampa	241
6	Föräldraenhetens funktioner och signaler	241
6.1	Volym	241
6.2	Talfunktion	242
6.3	Batteristatusindikatorer	242
6.4	Indikator för signalstyrka	244
6.5	Återställa	244
7	Föräldraenhetens meny	244
7.1	Navigera på menyn	244
7.2	Känslighet	245
7.3	Eco Max-läge	246
7.4	Nattlampa	247
7.5	Vaggvisa	247
7.6	Matningstimer	248
7.7	Temperatur	248
7.8	Klocka	249
7.9	Språk	249
8	Halsrem	250
9	Rengöring och underhåll	250

10	Förvaring	250
11	Beställa tillbehör	250
12	Garanti och support	251
13	Vanliga frågor	251

1 Introduktion

Grattis till inköpet och välkommen till Philips AVENT! För att dra maximal nytta av den support som Philips erbjuder kan du registrera din produkt på www.philips.com/welcome.

Philips AVENT strävar efter att utveckla ansvarsfulla, tillförlitliga produkter som ger föräldrar den trygghet de behöver. Med den här babyvakten från Philips AVENT kan du alltid höra ditt barn tydligt utan distraherande brus. DECT-tekniken garanterar ett tydligt ljud mellan baby- och föräldraenheterna och att inga andra trådlösa apparater stör.

Temperatursensorn ger dig möjlighet att övervaka temperaturen i barnets rum och du kan även anpassa inställningarna för att hålla barnets rum behagligt.

2 Produktöversikt

- **I Teckenfönster**
 - 1 Indikator för signalstyrka
 - 2 Eco Max-indikator
 - 3 Symbol för avstängt ljud
 - 4 Indikator för batteristatus
 - 5 Navigeringspil
 - 6 Meddelandefält
 - 7 Mikrofonkänslighetsindikator
 - 8 Vaggvisesymbol
 - 9 Nattlampesymbol
 - 10 Timersymbol
 - 11 Temperatursymbol

• II Föräldraenhet

- 1 På/av-knapp
- 2 TALK-knapp (tala)
- 3 Knappen -
- 4 Mikrofon
- 5 anslutningslampa
- 6 Teckenfönster
- 7 Ljudnivålampor
- 8 MENU-knapp (meny)
- 9 Knappen +
- 10 Batteristatuslampa
- 11 OK-knapp
- 12 Handtag/fästhål för halsrem
- 13 Fack för laddningsbara batterier
- 14 Lock till fack för laddningsbara batterier
- 15 Uttag för adaptorns lilla kontakt
- 16 Halsrem
- 17 Laddningsbara batterier
- 18 Adaptorns lilla kontakt
- 19 Adapter

• III Babyenhet

- 1 Nattlampa och på/av-knapp för nattlampa
- 2 Strömlampa
- 3 Knappen FIND (sök)
- 4 Mikrofon
- 5 Knappen Nästa vaggvisa
- 6 Knappen Spela upp/stoppa vaggvisa
- 7 På/av-knapp
- 8 Knappen Volym +
- 9 Batteristatuslampa
- 10 Knappen Volym -
- 11 Temperatursensor
- 12 Högtalare
- 13 Uttag för adaptorns lilla kontakt
- 14 Fack för ej laddningsbara batterier
- 15 Lock till fack för ej laddningsbara batterier
- 16 Adaptorns lilla kontakt
- 17 Adapter

3 Förberedelser inför användning

VIKTIGT: Läs säkerhetsföreskrifterna noga innan du använder babyvakten och spara dem för framtida bruk.

3.1 Babyenhet

Använd babyenheten via elnätet. Om du vill vara säker på att ha automatisk reservström vid strömavbrott rekommenderar vi att icke laddningsbara batterier sätts i enheten.

3.1.1 Elnätsdrift

- 1 Anslut adaptorn till ett vägguttag och sätt i den lilla apparatens kontakt i babyenheten.

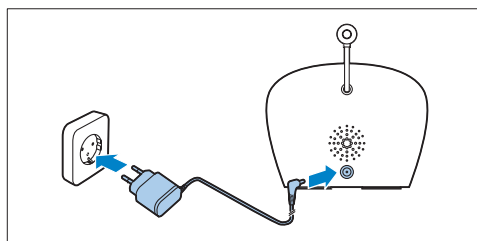

3.1.2 Att sätta i icke laddningsbara batterier

Vid strömavbrott kan babyenheten köras på fyra alkaliska 1,5 V R6 AA-batterier (medföljer inte). Använd inte laddningsbara batterier. Babyenheten har inte någon laddningsfunktion och laddningsbara batterier laddas långsamt ur när de inte är i bruk.

⚠ Varning!

Koppla ur babyenheten och se till att både dina händer och enheten är torra när du sätter i de icke laddningsbara batterierna.

⊖ Obs!

Vi rekommenderar att du kopplar babyenheten till elnätet då den har en begränsad drifttid när den strömförsörjs med icke uppladdningsbara alkaliska batterier. Drifttiden för icke laddningsbara batterier är 24 timmar.

- 1 Tryck på låset för att frigöra luckan till facket för icke laddningsbara batterier och ta bort luckan.

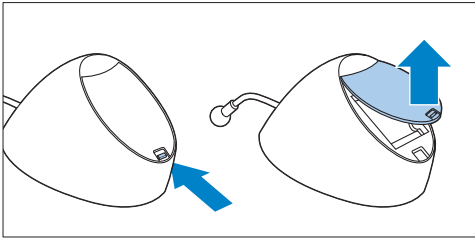

- 2 Sätt i fyra icke laddningsbara batterier.

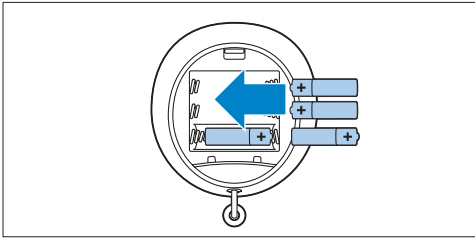

⚠ Obs!

Se till att polerna + och - pekar i rätt riktning.

- 3 För att sätta fast luckan igen sätter du först in kanterna i öppningarna i innerkanten på facket för icke laddningsbara batterier.

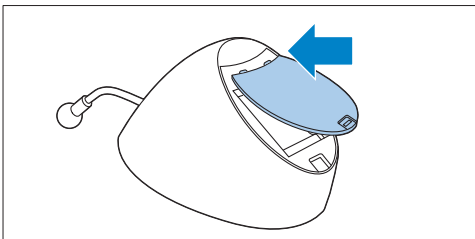

- 4 Tryck sedan ned luckan tills låset stängs med ett klick.

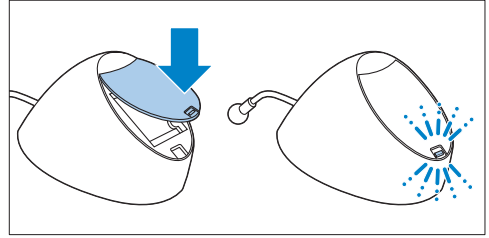

3.2 Föräldraenhet

Föräldraenheten drivs av två laddningsbara batterier som levereras med babyvakten.

3.2.1 Sätta in de laddningsbara batterierna

- 1 Skjut luckan till facket för de laddningsbara batterierna av föräldraenheten.

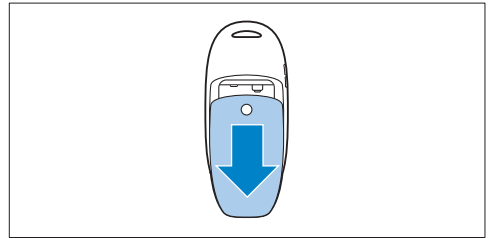

- 2 Sätt i de laddningsbara batterierna.

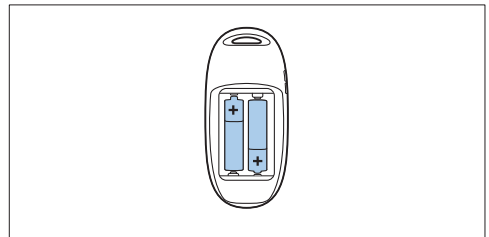

⚠ Obs!

Kontrollera att batteriets poler (+ och -) är placerade åt rätt håll.

- 3** Skjut luckan till facket för de laddningsbara batterierna tillbaka på föräldraenheten. Skjut luckan tillbaka tills den låses på plats med ett klick.

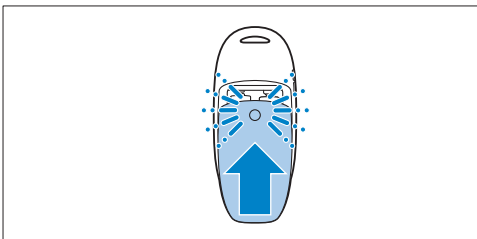

3.2.2 Ladda föräldraenheten

Ladda föräldraenheten innan du använder den för första gången eller när föräldraenheten anger att batterierna är svaga.

Viktigt: Tänk på att du behöver ladda föräldraenheten i 10 timmar för att få en sladdlös drifttid på 18 timmar.

- 1** Anslut adaptorn till ett vägguttag och sätt i den lilla apparatens kontakt i föräldraenheten.

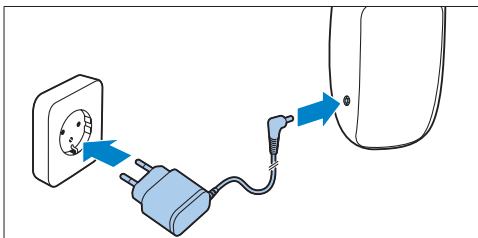

- *Teckenfönstret slås på och batteristatusindikationerna visar att föräldraenheten laddas. Mer information om batteristatusindikationer finns under "Batteriladdningsindikationer" i kapitlet "Föräldraenhetens funktioner och signaler".*

- 2** Låt föräldraenheten vara kopplad till elnätet tills batterierna är helt laddade.

⚠ Obs!

När du börjar använda babyvakten tar det fyra laddnings- och urladdningscykler innan de uppladdningsbara batterierna når sin fulla kapacitet.

4 Använda babyvakten

4.1 Placering av babyvakten

⚠ Varning!

Förvara babyenheten utom räckhåll för baby. Lägg aldrig babyenheten i, och montera den aldrig heller på, babysäng eller lekhage.

- 1** Eftersom babyenhetens sladd kan utgöra en strypningsrisk ska du se till att babyenheten och dess sladd befinner sig minst 1 meter från barnet.

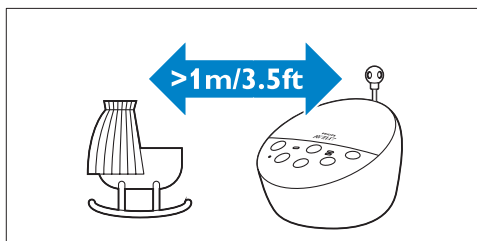

- 2** För att förhindra att en eller båda enheterna ger ifrån sig högfrekventa ljud ska du se till att föräldraenheten befinner sig minst 1 meter från babyenheten.

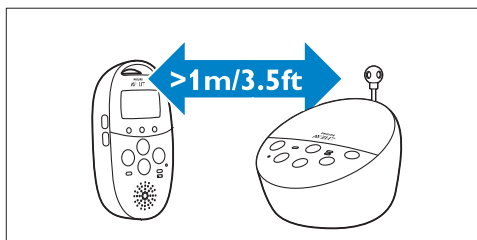

4.2 Ansluta föräldraenheten och babyenheten

- 1 Håll ned på/av-knappen  på babyenheten i 2 sekunder:

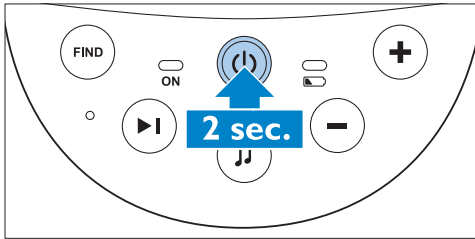

- Nattpampen, batteristatuslampen och strömlampen tänds kortvarigt.

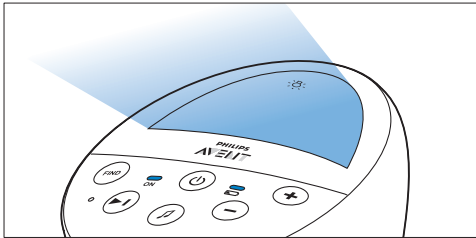

- 2 Håll ned på/av-knappen  på föräldraenheten i 2 sekunder:

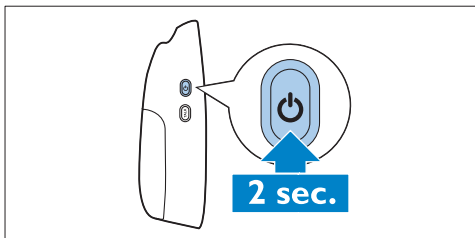

- Teckenfönstret slås på och visar kortvarigt alla indikatorer och symboler. Sedan nedtonas indikatorerna och symbolerna och batteristatusindikatorn visas.

Obs!

När du slår på föräldraenheten för första gången eller efter en återställning måste du välja ditt önskade menyspråk (se "Språk" i kapitlet "Föräldraenhetens meny").

- Anslutningslampen på föräldraenheten börjar blinka rött och meddelandet "LINKING" (ansluter) visas i teckenfönstret.

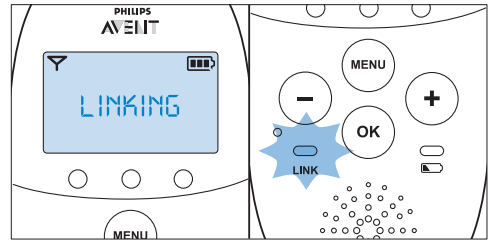

- När föräldraenheten och babyenheten är anslutna lyser anslutningslampen med fast grönt sken. Indikatorn för signalstyrka och meddelandet "LINKED" (ansluten) visas i teckenfönstret.

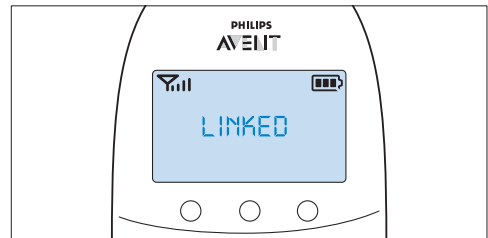

- Om ingen anslutning upprättats inom 10 sekunder visas omväxlande meddelandena "NOT LINKED" (ej ansluten) och "LINKING" (ansluter) på skärmen. Om ingen anslutning upprättats efter 30 sekunder börjar föräldraenheten pipa och endast meddelandet "NOT LINKED" (ej ansluten) visas.

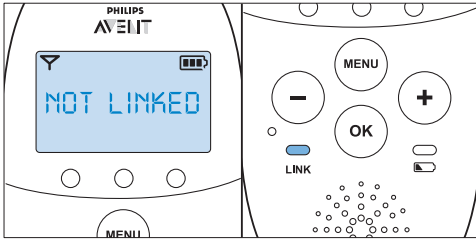

Så här gör du om ingen anslutning upprättas

- Föräldraenheten kanske är utanför babyenhetens räckvidd. Placera föräldraenheten närmare babyenheten, men inte närmare än 1 meter.
- Babyenheten eller föräldraenheten kan förlora anslutningen eftersom den är för nära en annan DECT-apparat (t.ex. en trådlös telefon). Stäng av den här DECT-apparaten eller placera enheten längre bort från den här apparaten.
- Babyenheten kanske är avstängd. Slå på babyenheten.

4.2.1 Räckvidd

- Räckvidden är 330 meter utomhus och upp till 50 meter inomhus.
- Babyvaktens räckvidd varierar beroende på omgivningen och faktorer som orsakar störning. Våta och fuktiga material orsakar så mycket störning att räckvidden kan minska med upp till 100 %. Uppgifter om störningar från torra material hittar du i tabellen nedan.

Torra material	Materialtjocklek	Sämlre räckvidd
Trä, murbruk, papp, glas (utan metall, ledningar eller bly)	< 30 cm	0–10 %
Tegel, plywood	< 30 cm	5–35 %
Armerad betong	< 30 cm	30–100 %
Metallgaller	< 1 cm	90–100 %
Metall- eller aluminiumplattor	< 1 cm	100 %

5 Babyenhetens funktioner och signaler

5.1 Nattlampa

Nattlampan ger ett mjukt sken som lugnar barnet.

- 1 Tryck på nattlampans på/av-knapp på babyenheten om du vill slå på nattlampan.

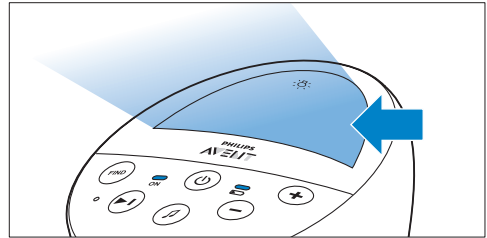

- visas i föräldraenhetens teckenfönster.
- 2 Tryck på nattlampans på/av-knapp igen om du vill stänga av nattlampan.
 - *Nattlampan lyser svagare och svagare innan den släcks helt.*
 - försvinner från föräldraenhetens teckenfönster.

5.2 Vaggvisefunktion

- 1 Tryck på knappen Spela upp/stoppa vaggvisa på babyenheten för att spela upp den senast valda vaggvisan.

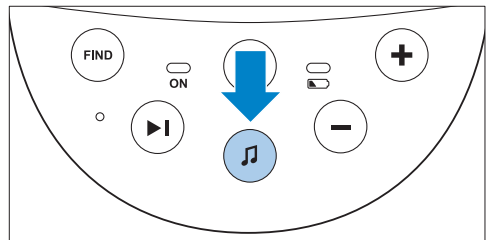

- *Den valda vaggvisan spelas under 15 minuter.*
- *Om ingen vaggvisa valdes tidigare spelas vaggvisa 1 upp.*

- 2** Tryck på knappen Nästa vaggvisa ►| för att välja en annan vaggvisa från listan.

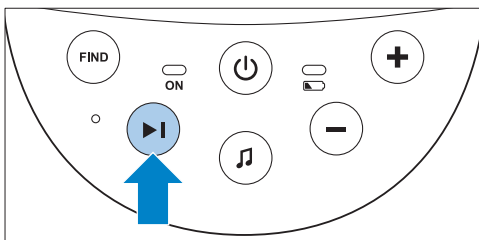

- Om ingen vaggvisa spelas upp börjar den senast valda vaggvisan spelas upp när du trycker på knappen Nästa vaggvisa ►|.
- När du trycker på knappen Nästa vaggvisa ►| medan en vaggvisa spelas upp börjar nästa vaggvisa spelas upp.

- 3** Anpassa ljudnivån på vaggvisan genom att trycka på volymknapparna + och - på babyenheten.

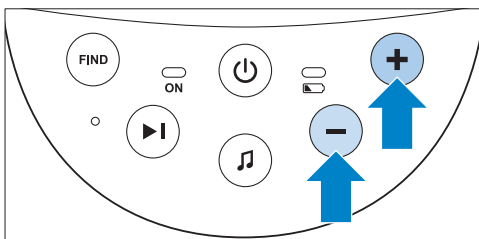

Obs!

Du kan bara ställa in högtalarvolymen på babyenheten när en vaggvisa spelas upp. Om du höjer volymen för vaggvisan på babyenheten blir ljudet också högre när du använder talfunktionen på föräldraenheten.

- 4** Om du vill stänga av vaggvisan trycker du på knappen Spela upp/stoppa vaggvisa 🎵 på babyenheten.

5.3 Sökning av föräldraenheten

Om du har förlorat föräldraenheten kan du använda FIND-knappen (sök) på babyenheten för att hitta den.

Obs!

Sökfunktionen fungerar bara när föräldraenheten är påslagen.

- 1** Tryck på knappen FIND (sök) på babyenheten.

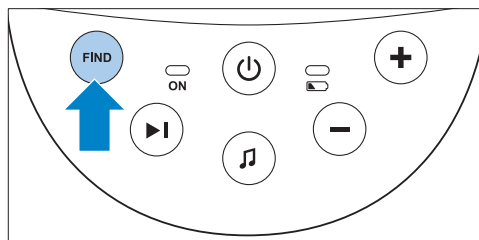

- Meddelandet "PAGING" (söker) visas i föräldraenhetens teckenfönster och föräldraenheten avger en söksignal.

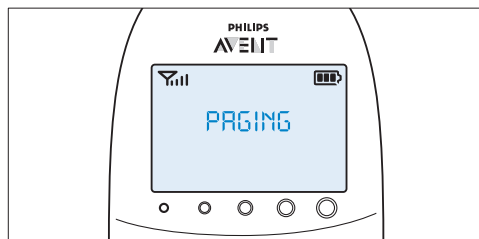

- 2** Om du vill stänga av söksignalen trycker du på knappen FIND (sök) på babyenheten igen eller på valfri knapp på föräldraenheten.

Obs!

Söksignalen stängs automatiskt av efter 2 minuter.

5.4 Batteristatuslampa

- 1 Batteristatuslampan lyser med fast, grönt sken när babyenheten drivs med batteri och batterinivån är tillräcklig.

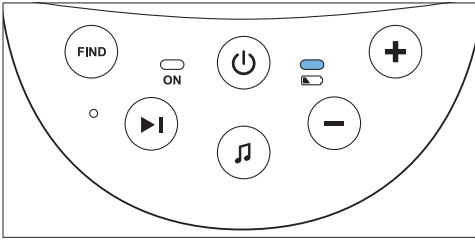

- 2 Batteristatuslampan blinkar snabbt med ett rött sken när batterinivån är låg medan babyenheten körs på batteriström.

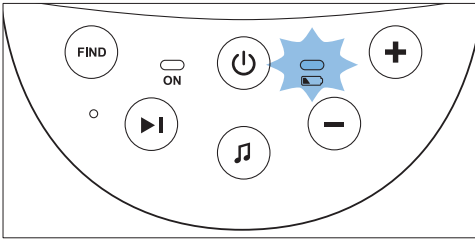

- Byt ut batterierna när de håller på att ta slut.
- Om batterierna laddas ur medan babyenheten körs på batteriström stängs babyenheten av och föräldraenheten förlorar anslutningen med babyenheten.

Obs!

Vi rekommenderar att du kopplar babyenheten till elnätet då den har en begränsad drifttid när den strömförsörjs med icke uppladdningsbara alkaliska batterier. Drifttiden för icke laddningsbara batterier är 24 timmar.

6 Föräldraenhetens funktioner och signaler

6.1 Volym

Volymen kan ställas in om menyen inte är aktiv. Det finns sju volymnivåer och en inställning för avstängt ljud.

6.1.1 Ställa in volymen

- 1 Tryck på knappen + eller - en gång.
 - Den aktuella volymen visas i teckenfönstret.
- 2 Tryck på knappen + om du vill höja volymen och på knappen - om du vill sänka volymen.
 - Föräldraenheten piper vid varje volymsteg
 - På maximal volym avger föräldraenheten två pip.

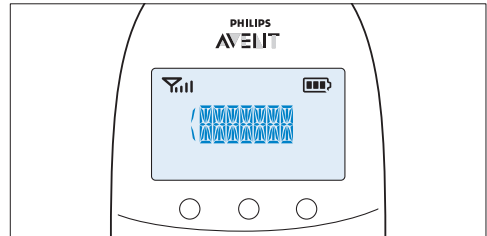

- Om ingen knapp har tryckts ned efter 2 sekunder försvinner volymvisningen och volyminställningen sparas.

6.1.2 Ljud av

Under den lägsta volyminställningen finns en inställning för att stänga av ljudet.

- 1 Tryck på knappen + eller - en gång.
 - Den aktuella volymen visas i teckenfönstret.
- 2 Håll ned knappen - i mer än 2 sekunder för att stänga av volymen.
 - Meddelandet "MUTE" (ljud av) och ljud av-symbolen visas i teckenfönstret.

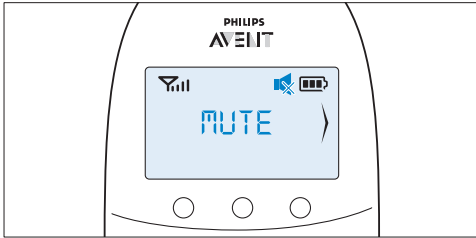

⚠ Obs!

Om volymen är avstängd visar bara ljudnivålamporna att barnet avger ljud.

6.2 Talfunktion

Använd TALK-knappen (tala) på föräldraenheten när du vill tala till ditt barn (t.ex. när du vill trösta barnet).

- 1 Håll ned TALK-knappen (tala) och tala tydligt i mikrofonen på föräldraenhetens framsida från ett avstånd på 15–30 cm.

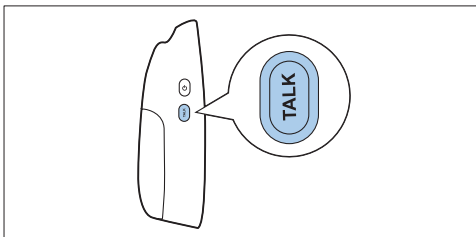

⚠ Obs!

Om du har ställt in volymen för vaggvisan högre på babyenheten blir ljudet också högre när du använder talfunktionen på föräldraenheten.

- Anslutningslampan börjar blinka grönt och meddelandet "TALK" (tala) visas i teckenfönstret.



- 2 Släpp TALK-knappen (tala) när du talat färdigt.

6.3 Batteristatusindikatorer

Batteriladdningsstatusen visas i teckenfönstret genom batteristatusindikator och textmeddelanden.

6.3.1 Låg batterinivå

När de laddningsbara batterierna är svaga är den återstående användningstiden minst 30 minuter om babyvakten används i normalt läge vid de högsta inställningarna.

- 1 Batteristatusindikator i teckenfönstret är tom och blinkar.
- 2 Meddelandet "BATTERY LOW" (svagt batteri) visas i teckenfönstret.

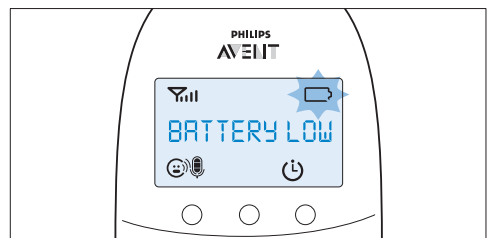

- 3 Batteristatuslampan blinkar långsamt med ett rött sken.
- 4 Föräldraenheten piper var 10:e sekund under de första 3 minuterna. Sedan fortsätter den att pipa varje minut.

6.3.2 Tomt batteri

- 1 När de uppladdningsbara batterierna nästan är tomma blinkar batteristatuslampan snabbt med rött sken.

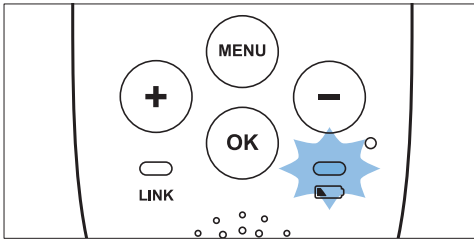

- 2 Om du inte ansluter föräldraenheten till vägguttaget händer följande i denna ordning:
 - 1 Anslutningen med babyenheten upphör.
 - 2 Teckenfönstret släcks.
 - 3 Föräldraenheten stängs av.

⚠ Obs!

Om du slår på föräldraenheten när dess laddningsbara batterier är nästan tomma slås teckenfönstret på. Meddelandet "BATTERY LOW" (svagt batteri) visas i teckenfönstret i 2 sekunder innan föräldraenheten stängs av.

6.3.3 Laddning

Sätt i den lilla kontakten i föräldraenheten och anslut adaptern till ett vägguttag. När föräldraenheten laddas händer följande:

- 1 Teckenfönstret slås på i 4 sekunder och texten "CHARGING" (laddar) visas i teckenfönstret i 2 sekunder.
- 2 Batteristatuslampan lyser med ett fast, grönt sken när föräldraenheten är ansluten till elnätet.
- 3 Det första segmentet i batteristatusindikatorn börjar blinka för ange att de laddningsbara batterierna laddas.

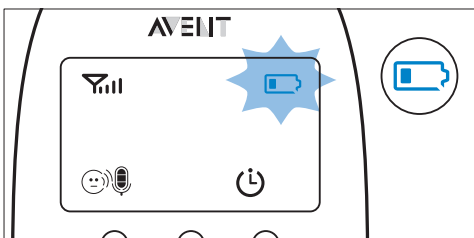

- 4 Det andra segmentet i batteristatusindikatorn börjar blinka när batterierna är laddade till mer än 30 % av sin kapacitet.

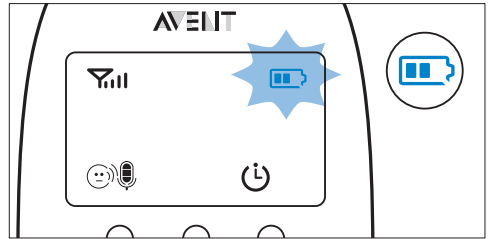

- 5 Det tredje segmentet i batteristatusindikatorn börjar blinka när batterierna är laddade till mer än 50 % av sin kapacitet.

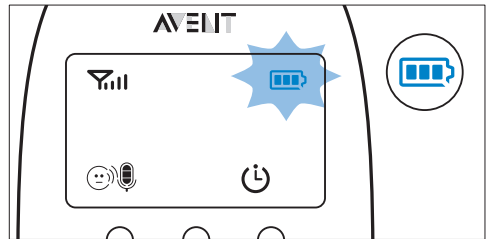

- 6 När de laddningsbara batterierna är fulladdade händer följande:

- Det tredje segmentet i batteristatusindikatorn slutar blinka.
- Teckenfönstret slås på i 4 sekunder och meddelandet "BATTERY FULL" (batteri fulladdat) visas i teckenfönstret.

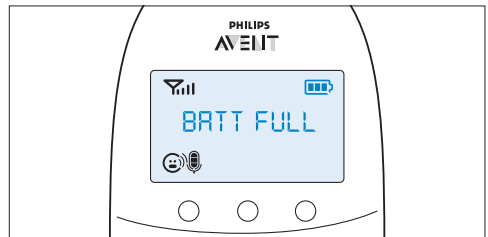

- Batteristatuslampan lyser med ett fast grönt sken.

- 7** Koppla bort föräldraenheten från vägguttaget. Den är nu klar för sladdlös användning.

⊖ Obs!

Du kan ladda föräldraenheten när den är avstängd. I så fall visas bara batteristatusindikatorn.

⊖ Obs!

Om de laddningsbara batterierna blir svaga mycket snabbt har de nått slutet av sin livslängd och måste bytas ut. Information om hur du beställer nya laddningsbara batterier finns i kapitlet "Beställa tillbehör".

6.4 Indikator för signalstyrka

6.4.1 I Smart Eco-läge

Smart Eco-läget är det normala driftsläget. I det här läget är styrkan på DECT-signalen avhängigt avståndet mellan babyenheten och föräldraenheten.

- Om signalstyrkeindikatorn har 4 staplar är anslutningen mellan babyenheten och föräldraenheten utmärkt.
- Om signalstyrkeindikatorn har 1 stapel eller ingen stapel alls är överföringssignalen från babyenheten mycket svag eller inte tillgänglig. Placera föräldraenheten närmare babyenheten för att få en bättre signal.

6.4.2 I Eco Max-läge

I det här läget överförs ingen DECT-signal från babyenheten till föräldraenheten.

- Signalstyrkeindikatorn har ingen stapel alls när babyenheten har stängt av dess DECT-signal, även när föräldraenheten är inom babyenhetens räckvidd.
- När babyenheten börjar överföra en DECT-signal eftersom babyn avger ett ljud slås teckenfönstret på och signalstyrkeindikatorn visar kvaliteten på anslutningen mellan babyenheten och föräldraenheten.
- Mer information om Eco Max-läget finns under "Eco Max-läge" i kapitlet "Föräldraenhetens meny".

6.5 Återställa

Den här funktionen låter dig återställa föräldraenheten och babyenheten till fabriksinställningarna.

- 1** Stäng av enheten.
- 2** Håll ned knappen -.
- 3** Slå på enheten igen medan du håller ned knappen -.

6.5.1 Standardinställningar

Föräldraenhet

- Språk: engelska
- Högtalarvolym: 3
- Mikrofonkänslighet: 3
- Temperaturvarning: av
- Varning vid låg temperatur: 14 °C
- Varning vid hög temperatur: 35 °C
- Temperaturskala: Celsius
- Eco Max-läge: av
- Matningstimer: 02:00
- Matningstimer: Stopp
- Klocka: dold

Babyenhet

- Högtalarvolym: 4
- Nattlampa: av
- Vaggvisa: av (vaggvisa 1 vald)

7 Föräldraenhetens meny

Alla funktioner som beskrivs i följande avsnitt kan användas via föräldraenhetens meny.

7.1 Navigera på menyn

⊖ Obs!

Vissa menyfunktioner kan bara användas när babyenheten och föräldraenheten är anslutna.

- 1 Tryck på MENU-knappen (meny) om du vill öppna meny.

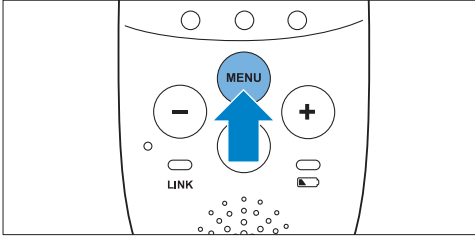

- **Det första menyalternativet visas i teckenfönstret.**

- 2 Använd knappen + för att gå till nästa alternativ eller knappen - för att gå till föregående alternativ.

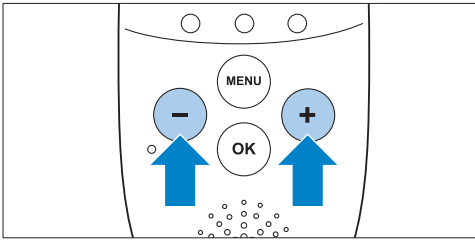

Obs!

Pilen i teckenfönstret anger i vilken riktning du kan navigera.

- 3 Bekräfta ditt val genom att trycka på OK.

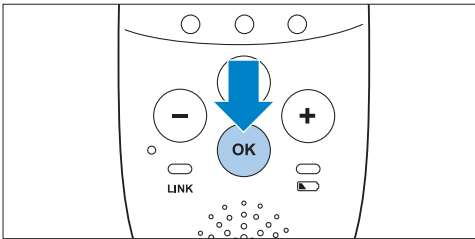

Obs!

Tryck på knappen MENU om du vill lämna meny utan att göra några ändringar. Om det går mer än 20 sekunder utan att något matas in på meny stängs meny automatiskt.

7.2 Känslighet

Med det här alternativet på föräldraenhetens meny kan du ställa in babyenhetens mikrofonkänslighet. Mikrofonkänsligheten bestämmer vilken ljudnivå som babyenheten känner av. Till exempel vill du kanske höra när barnet gråter men är mindre intresserad av joller.

- 1 Välj "Sensitivity" (känslighet) på meny med hjälp av knapparna + och - och tryck på OK för att bekräfta.
- 2 Använd knapparna + och - för att öka eller att minska mikrofonkänsligheten. Känslighetsindikatorn i teckenfönstret har fyra segment.
 - **Om all fyra segment är fyllda är känsligheten på sin högsta nivå.**

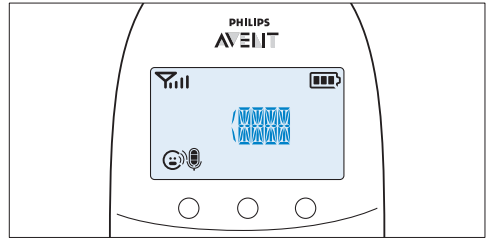



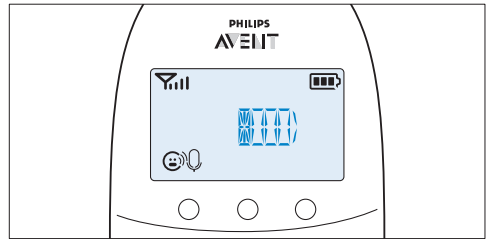

- **Om alla segment är tomma är känsligheten på sin lägsta nivå.**



- 3 Tryck på OK och bekräfta inställningen.

7.2.1 Känslighetsnivåer och -indikationer

Ikön	Känslighet	Beskrivning
	högsta	Här hör du alla ljud ditt barn ger ifrån sig. Föräldraenhetens högtalare är på hela tiden.
	hög	Här hör du allt från svagt joller till högre ljud. När barnet inte ger ifrån sig något ljud är föräldraenhetens högtalare avstängd.
	medium	Här hör du allt från försiktigt gnäll till högre ljud. Föräldraenhetens högtalare aktiveras inte om barnet ger ifrån sig svagare ljud.
	låg	Här aktiveras föräldraenhetens högtalare bara om barnet ger ifrån sig höga ljud, till exempel när det skriker.

7.3 Eco Max-läge

Den här babyvakten har ett inbyggt Smart Eco-läge som automatiskt reducerar DECT-signalen från babyenheten när avståndet mellan föräldraenheten och babyenheten blir kortare. När radiosändningen begränsas förbrukas inte lika mycket energi. Om du vill spara ännu mer energi och stoppa radiosändningen helt kan du aktivera Eco Max-läget på föräldraenhetens meny. I det här läget stängs babyenhetens DECT-signal av. När barnet avger ett ljud slås DECT-signalen på babyenheten på igen.

! Försiktighet:

När Eco Max-läget är aktiverat tar föräldraenheten emot signaler från babyenheten med en viss fördröjning. När barnet ger ifrån sig ett ljud måste babyenheten först aktivera radiosändning innan den kan skicka signaler till föräldraenheten.

7.3.1 Tänk på följande:

- Innan du väljer Eco Max-läget ska du se till att föräldraenheten och babyenheten är inom räckvidd från varandra (se avsnittet "Räckvidd" i kapitlet "Använda babyvakten"). I Eco Max-läget får du ingen feedback när föräldraenheten är utanför babyenhetens räckvidd. Du kan kontrollera anslutningen genom att trycka på valfri knapp på föräldraenheten.
- Om det inte finns någon radioöverföring från babyenheten till föräldraenheten i Eco Max-läget är ljudnivålamporna släckta. Ljudnivålamporna tänds när babyenheten återaktiverar radiosändningen eftersom barnet ger ifrån sig ett ljud över den valda känslighetsnivån.
- Om du vill använda babyvakten i Eco Max-läget ser du till att känslighetsnivån är inställd mellan 1 och 3. Om känslighetsnivån är inställd på nivå 4 stänger inte babyenheten av radioöverföringen i Eco Max-läge.

7.3.2 Aktivera Eco Max-läget

- Välj "Eco Max" på menyn med hjälp av knapparna + och - och tryck på OK för att bekräfta.
- När "Turn On" (aktivera) visas i teckenfönstret trycker du på OK för att aktivera Eco Max-läget.
- Varningsmeddelandet "No alert if out of range, OK?" (ingen varning om enheten är utom räckvidd, OK?) visas i teckenfönstret. Tryck på OK för att bekräfta.

⚠ Obs!

Varningsmeddelandet rullas över skärmen två gånger. Om du inte trycker på OK stänger föräldraenheten menyn och Eco Max-läget förblir avstängt.

- *Eco Max-indikatorn blinkar i teckenfönstret. Anslutningslampan blinkar långsamt med ett grönt sken när babyenheten inte skickar signaler till föräldraenheten.*

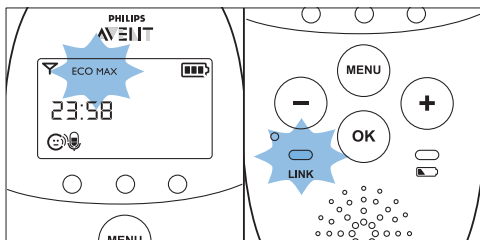

- *När föräldraenheten tar emot en signal från babyenheten för att sändningen har aktiverats lyser anslutningslampan med fast, grönt sken.*

7.3.3 Inaktivera Eco Max-läge

- 1 Tryck på MENU-knappen
- 2 Använd knapparna + och - för att välja "Eco Max" och tryck på OK för att bekräfta.
- 3 När "Turn Off" (avaktivera) visas i teckenfönstret trycker du på OK för att bekräfta.

7.4 Nattpampa

Det här alternativet på föräldraenhetensmenyn är till för att slå på och av babyenheten.

- 1 Välj "Nightlight" (nattpampa) på menyn med knapparna + och -.
- 2 Tryck på OK att välja "Turn On" (slå på).
 - *Nattpampesymbolen  visas i teckenfönstret.*

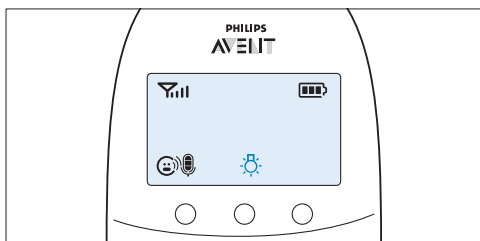

- 3 När nattpampa är på och du vill stänga av den trycker du på OK och väljer "Turn Off" (stänga av).
 - *Nattpampesymbolen  försvinner från teckenfönstret.*

7.5 Vaggvisa

Med det här alternativet på föräldraenhetensmenyn kan du välja och spela upp en eller flera vaggvisor på babyenheten samt att pausa uppspelningen av vaggvisor.

7.5.1 Välja en vaggvisa

- 1 Välj "Set language" (ställ in språk) på menyn med knapparna + och -.
- 2 Bekräfta genom att trycka på OK.
 - Tryck på OK igen om du vill spela upp den första vaggvisan.
 - Använd knapparna + och - för att välja en av de fem vaggvisorna eller "Play all" (spela upp alla).
 - *I teckenfönstret visas vaggvisesymbolen och numret på den vaggvisa som spelas upp.*

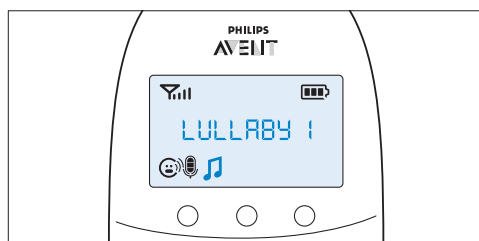

- *Den valda vaggvisan repeteras kontinuerligt i 15 minuter om du inte använder knapparna + och - för att välja "Stop" (stoppa) i menyn.*
- *Om du väljer "Play all" (spela upp alla) spelas alla lagrade vaggvisor under 15 minuter. I teckenfönstret visas numret på den vaggvisa som spelas.*

7.5.2 Stoppa uppspelning av vaggvisor

- 1 Tryck på MENU-knappen och välj "Lullaby" (vaggvisa).
- 2 Använd knapparna + och - för att välja "Stop" (stoppa) och tryck på OK för att bekräfta.

7.6 Matningstimer

Du kan ställa in matningstimeren så att du blir påmind när det är dags att mata barnet. Timern kan ställas in på mellan 1 minut och 23 timmar och 59 minuter.

7.6.1 Ställa in och använda matningstimeren

- 1 Välj "Feed Timer" (matningstimer) på menyn med hjälp av knapparna + och - och tryck på OK för att bekräfta.
- 2 Välj "Set Timer" (ställ in timer) med knapparna + och -. Tryck på OK-knappen för att börja ställa in timern.
 - *Timsiffran börjar blinka i teckenfönstret.*
- 3 Ställ in timme och tryck på OK för att bekräfta.
 - *Minutsiffran börjar blinka i teckenfönstret.*
- 4 Ställ in minuter och tryck på OK för att bekräfta.
- 5 Välj "xx:xx Start" med knapparna + och -. Tryck på knappen OK för att bekräfta.
 - *Timersymbolen visas i teckenfönstret.*

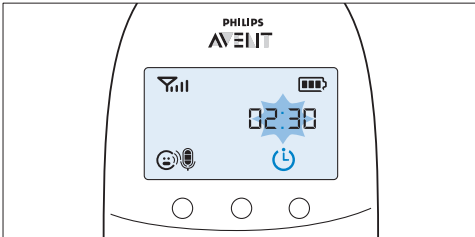

- *Timern börjar räkna ned.*
- 6 När timern har nått 00:00 sätter matningstimerens larm igång. Timersymbolen blinkar i teckenfönstret och meddelandet "TIMER END" (timer klar) visas.

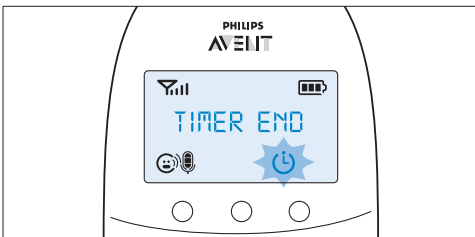

- 7 Tryck på valfri knapp för att stoppa larmet. Om du inte stoppar larmet stoppas det automatiskt efter 2 minuter.

7.6.2 Upprepa matningstimeren

- 1 Efter steg 5 under "Setting and using the feed timer" (ställa in och använda matningstimeren) välj "Repeat" (upprepa) med knapparna + och -. Tryck på OK-knappen för att bekräfta.
- 2 Välj "Repeat ON" (upprepning på) eller "Repeat OFF" (upprepning av) och tryck på OK-knappen för att bekräfta.
- 3 Välj "xx:xx Start" med knapparna + och - och tryck på OK-knappen för att aktivera matningstimerfunktionen.
- 4 När du trycker på valfri knapp för att stoppa matningstimerens larm eller om larmet upphör automatiskt efter 2 minuter börjar timern räkna ned igen.

7.6.3 Stoppa timern

- 1 Tryck på menyknappen och välj "Feed Timer" (matningstimer).
- 2 Använd knapparna + och - för att välja "Stop" (stoppa) och tryck på OK för att bekräfta.

7.7 Temperatur

Barn sover bekvämt vid en temperatur på mellan 16 °C och 20 °C. Du kan ställa in en lägsta och högsta temperatur. Du kan också ställa in en temperaturvarning som varnar dig om temperaturen är utanför de inställda värdena.

- 1 Välj "Temperature" (temperatur) på menyn med hjälp av knapparna + och -. Bekräfta genom att trycka på OK.
- 2 Välj "Temp Range" (temperaturintervall) med knapparna + och - och tryck på OK-knappen för att bekräfta.
 - *Siffran för den lägsta temperaturen börjar blinka i teckenfönstret.*
- 3 Använd knapparna + och - för att ställa in den lägsta temperaturen mellan 10 °C och 19 °C. Tryck på OK-knappen för att bekräfta.
 - *Siffran för den maximala temperaturen börjar blinka i teckenfönstret.*

- 4 Använd knapparna + och - för att ställa in den maximala temperaturen mellan 22 °C och 37 °C. Tryck på OK-knappen för att bekräfta.
- 5 Välj "Alert" (larm) med knapparna + och -. Tryck på OK-knappen för att bekräfta och börja ställa in alternativet för temperaturlarm.
 - **Meddelandet "Alert" (larm) visas i teckenfönstret.**
- 6 Välj "Alert ON" (larm på) eller "Alert OFF" (larm av). Tryck på OK för att bekräfta.
 - **Om du väljer "Alert On" (larm på) visas temperaturvarningssymbolen i teckenfönstret.**
- 7 Välj "Temp Scale" (temperaturskala) med knapparna + och -. Tryck på OK-knappen för att bekräfta och börja ställa in temperaturskalan.
- 8 Välj "Celsius" eller "Fahrenheit" och tryck på OK för att bekräfta.
 - **Temperaturen i den inställda skalan visas i teckenfönstret.**

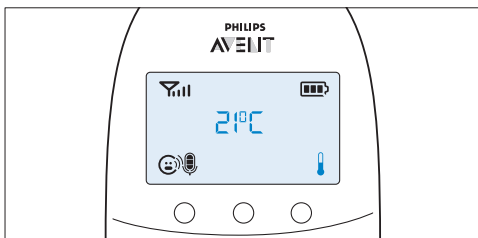

- **Om temperaturen inte är inom det inställda intervallet visas symbolen för temperaturlarm och meddelandet "TOO HOT" (för varmt) eller "TOO COLD" (för kallt) i teckenfönstret. Om larmet är aktiverat avger också föräldrarenheten ett pip.**

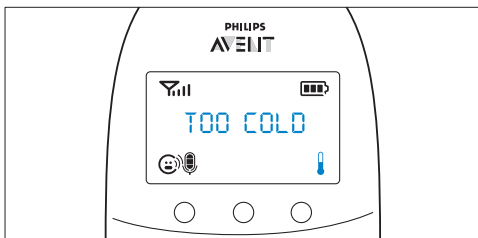

7.8 Klocka

Klockan är dold som standard. På menyn på föräldrarenheten kan du välja att visa klockan och ställa in tiden.

- 1 Välj "Clock" (klocka) på menyn med hjälp av knapparna + och - och tryck på OK för att bekräfta.
- 2 Använd knapparna + och - för att välja "Show Time" (visa tid) och tryck på OK-knappen för att bekräfta.
- 3 Välj "Set time" (ställ in tid) med knapparna + och -. Tryck på OK-knappen för att bekräfta och börja ställa in klockan.
 - **Timsiffran börjar blinka i teckenfönstret.**
- 4 Ställ in timme och tryck på OK för att bekräfta.
 - **Minutsiffran börjar blinka i teckenfönstret.**
- 5 Ställ in minuter och tryck på OK för att bekräfta.
 - **Klockan och annan information visas omväxlande i meddelandefältet i teckenfönstret.**

7.9 Språk

Med det här menyalternativet kan du ändra språkeställningen.

- 1 Välj "Language" (språk) på menyn med hjälp av knapparna + och - och tryck på OK för att bekräfta.
- 
- 2 Använd knapparna + och - för att välja ditt språk och tryck på OK för att bekräfta.

ⓘ Obs!

Det här alternativet visas automatiskt i teckenfönstret när du slår på föräldrarenheten för första gången och efter en återställning.

8 Halsrem

En bekväm halsrem levereras med babyvakten. Med hjälp av den kan du bära runt föräldraenheten med dig.

8.0.1 Fästa halsremmen

- 1 För in halsremmens ögla genom öppningen överst på föräldraenheten.

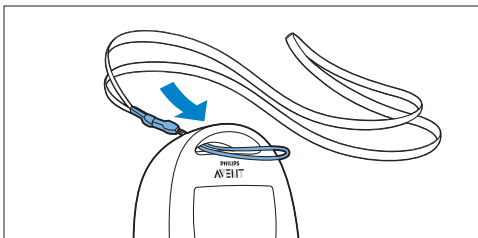

- 2 Trä halsremmen genom ögla och dra åt halsremmen ordentligt.

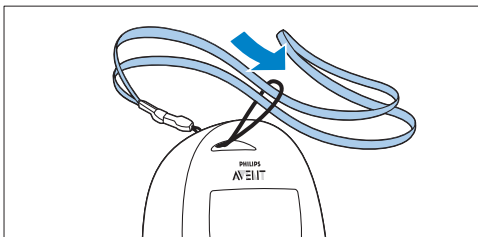

8.0.2 Ta bort halsremmen

- 1 För halsremmen genom ögla.
- 2 Dra ut ögla ur öppningen överst på föräldraenheten.

9 Rengöring och underhåll

⚠ Varning!

Sänk aldrig ned föräldraenheten eller babyenheten i vatten och rengör dem aldrig under kranen.

⚠ Varning!

Använd inte rengöringsspray eller flytande rengöringsmedel.

- 1 Koppla bort babyenheten från elnätet om den är ansluten.
- 2 Rengör föräldra- och babyenheterna med en torr trasa.
- 3 Rengör adaptrarna med en torr trasa.

10 Förvaring

Gör följande om du inte ska använda babyvakten under en längre tid:

- Ta ut de icke laddningsbara batterierna ur babyenheten.
- Ta ut de laddningsbara batterierna ur föräldraenheten.
- Förvara föräldraenheten, babyenheten och adaptrarna på en sval och torr plats.

11 Beställa tillbehör

Om du vill köpa tillbehör eller reservdelar kan du gå till www.shop.philips.com/service eller en Philips-återförsäljare. Du kan även kontakta Philips kundtjänst i ditt land (kontaktinformation finns i garantibroschüren).

12 Garanti och support

Om du behöver information eller support kan du gå till Philips webbplats på www.philips.com/support eller läsa garantibroschyren.

13 Vanliga frågor

I det här kapitlet listas de vanligaste frågorna om apparaten. Om du inte kan hitta svaret på din fråga kan du besöka www.philips.com/support för fler vanliga frågor eller kontakta kundtjänst i ditt land.

Varför är Eco Max-läge? Hur hjälper det här läget miljön?

- Eco Max-läget har utvecklats för att du ska kunna minska babyvaktens energiförbrukning. När du övervakar barnet och avståndet är litet kan du aktivera Eco Max-läget. Genom att växla till Eco Max-läget använder babyvakten mindre energi och är därför mer miljövänlig.

Varför tänds inte strömlampan på babyenheten och anslutningslampan på föräldraenheten när jag trycker på på/av-knapparna på enheterna?

- Det kan hända att de laddningsbara batterierna till föräldraenheten är tomma och att enheten inte är ansluten till vägguttaget. Sätt in den lilla kontakten i föräldraenheten och anslut adaptern till ett vägguttag. Tryck sedan på på/av-knappen för att upprätta kontakt med babyenheten.
- Babyenhetens ej laddningsbara batterier kanske är tomma och babyenheten är inte ansluten till vägguttaget. Byt ut de ej laddningsbara batterierna eller anslut babyenheten till vägguttaget. Tryck sedan på på/av-knappen för att upprätta kontakt med föräldraenheten.
- Om anslutningslampan på föräldraenheten fortfarande inte börjar blinka rätt använder du återställningsfunktionen för att återställa enheterna till fabriksinställningarna.

Varför blinkar anslutningslampan på föräldraenheten rött kontinuerligt och varför visas meddelandet "NOT LINKED" (ej ansluten) eller "LINKING" (ansluter) i teckenfönstret?

- Baby- och föräldraenheten är för långt ifrån varandra. Flytta föräldraenheten närmare babyenheten.
- Babyenheten kanske är avstängd. Slå på babyenheten.

Varför blinkar lampan för batteristatus på babyenheten rött?

- De ej laddningsbara batterierna i babyenheten börjar ta slut. Byt ut batterierna eller anslut babyenheten till ett eluttag (se kapitlet Förberedelser inför användning).

Varför piper föräldraenheten?

- Om föräldraenheten piper medan anslutningslampan blinkar rött kontinuerligt och meddelandet "NOT LINKED" (ej ansluten) eller "LINKING" (ansluter) visas i teckenfönstret, har anslutningen till babyenheten förlorats. Flytta föräldraenheten närmare babyenheten eller slå på babyenheten om den var avstängd.
- Om föräldraenheten piper och batterisymbolen i teckenfönstret är tom börjar de laddningsbara batterierna ta slut. Ladda batterierna.
- Om du har ställt in rumstemperaturintervallet på föräldraenheten och temperaturlarmet är påslaget börjar föräldraenheten pipa när temperaturen sjunker under den inställda lägsta temperaturen eller när temperaturen överstiger den inställda maximala temperaturen.
- Babyenheten kanske är avstängd. Slå på babyenheten.

Varför ger apparaten ifrån sig ett högfrekvent ljud?

- Enheterna kan vara för nära varandra. Se till att föräldra- och babyenheten är minst en meter ifrån varandra.
- Föräldraenhetens volym kan vara för hög. Sänk volymen på föräldraenheten.

Varför hör jag ingenting/Varför kan jag inte höra mitt barn gråta?

- Föräldraenhetens volym kan vara för låg eller avstängd. Höj volymen på föräldraenheten.
- Mikrofonkänsligheten för babyenheten kan vara för låg. Ställ in mikrofonkänsligheten på en högre nivå i föräldraenhetens meny.
- Baby- och föräldraenheten kan vara utom räckvidden för varandra. Minska avståndet mellan enheterna.

Varför reagerar föräldraenheten för snabbt på omgivande ljud?

- Babyenheten fångar även upp andra ljud än dem som kommer från ditt barn. Flytta babyenheten närmare barnet (men kom ihåg att minsta avståndet är 1 meter).
- Mikrofonkänsligheten för babyenheten kan vara för hög. Ställ in mikrofonkänsligheten på en lägre nivå i föräldraenhetens meny.

Varför reagerar föräldraenheten långsamt på barnets gråt?

- Mikrofonkänsligheten för babyenheten kan vara för låg. Öka nivån på mikrofonkänsligheten i föräldraenhetens meny.
- Eco Max-läget är påslaget och babyenheten slår endast på DECT-signalen när barnet avger ljud. Stäng av Eco Max-läget så att babyenheten sänder DECT-signaler kontinuerligt och föräldraenheten svarar på babys ljud snabbare.

Varför tar de ej laddningsbara batterierna i babyenheten slut så fort?

- Mikrofonkänsligheten för babyenheten kan vara för hög vilket gör att babyenheten sänder oftare. Ställ in mikrofonkänsligheten på en lägre nivå i föräldraenhetens meny.
- Volymen på babyenheten kan vara för hög vilket gör att babyenheten drar mycket ström. Sänk volymen på babyenheten.

- Du kan ha angett en maximal temperatur som är lägre än den faktiska rumstemperaturen eller en lägsta temperatur som är högre än den faktiska rumstemperaturen. Babyenheten fortsätter att skicka data till föräldraenheten och använder därför mer ström. Det leder till att babyenhetens icke laddningsbara batterier laddas ur snabbt.
- Du kanske har slagit på nattlampan. Om du vill använda nattlampan rekommenderar vi att du kopplar in babyenheten till ett vägguttag.

Varför är laddningstiden för föräldraenheten längre än 10 timmar?

- Föräldraenheten kanske var påslagen under laddningen. Stäng av föräldraenheten när du laddar den.

Babyvaktens angivna räckvidd är 330 meter. Varför klarar min babyvakt bara en bråkdel av det avståndet?

- Den angivna räckvidden gäller utomhus vid fri sikt. Inomhus begränsas räckvidden av antalet väggar och typ av väggar och/eller tak mellan enheterna. Inomhus är räckvidden upp till 50 meter.

Varför bryts anslutningen då och då? Varför blir det avbrott i ljudet?

- Babyenheten och föräldraenheten är förmodligen i utkanten av räckvidden. Prova ett annat ställe eller minska avståndet mellan enheterna. Observera att det varje gång tar ungefär 30 sekunder innan anslutningen är upprättad.
- Du kanske har placerat enheten bredvid en sändare eller någon annan DECT-apparat, som en DECT-telefon eller någon annan 1,8 GHz/1,9 GHz babyvakt. Flytta enheten bort från de övriga apparaterna tills anslutningen är återupprättad.

Vad händer om det blir strömavbrott?

- Om föräldraenheten är tillräckligt laddad fungerar den även vid strömavbrott. Om det finns batterier i babyenheten fortsätter den också att fungera vid strömavbrott.

Är min babyvakt säker mot störningar och avlyssning?

- DECT-tekniken i den här babyvakten garanterar att den inte störs av annan utrustning och att den är omöjlig att avlyssna.

Föräldraenhetens användningstid ska vara upp till 18 timmar. Varför är användningstiden för min föräldraenhet kortare?

- Första gången du laddar föräldraenheten blir användningstiden under 18 timmar. De laddningsbara batterierna når sin fulla kapacitet först efter att de laddats upp och laddats ur minst fyra gånger.
- Volymen på föräldraenheten kan vara för hög och det gör att föräldraenheten drar mycket energi. Minska volymen på föräldraenheten
- Mikrofonkänsligheten för babyenheten kan vara inställd på en för hög nivå vilket gör att föräldraenheten drar mycket ström. Ställ in mikrofonkänsligheten på en lägre nivå i föräldraenhetens meny.

Varför tar det tid innan indikatorn för batteristatus visas i teckenfönstret när jag börjar ladda föräldraenheten medan den är avstängd?

- Det är normalt. Föräldraenheten behöver några sekunder för att vakna när du ansluter den till elnätet medan den är avstängd. När den är ansluten behöver föräldraenheten först detektera att den laddas och den måste mäta batteriladdningsnivån innan batteristatusindikatorn kan visas.

Varför tar de laddningsbara batterierna i föräldraenheten slut så fort?

- De laddningsbara batterierna är snart förbrukade. Du måste byta ut dem. Se avsnittet "Beställa tillbehör".

İçindekiler

1	Giriş	254
2	Ürüne genel bakış	254
3	Cihazı kullanıma hazırlama	255
3.1	Bebek ünitesi	255
3.2	Ebeveyn ünitesi	256
4	Bebek telsizinin kullanımı	257
4.1	Bebek telsizinin yerleştirilmesi	257
4.2	Ebeveyn ünitesi ve bebek ünitesinin birbirine bağlanması	258
5	Bebek ünitesi fonksiyonları ve bilgileri	259
5.1	Gece lambası	259
5.2	Ninni fonksiyonu	259
5.3	Ebeveyn ünitesine çağrı yapma	260
5.4	Pil durum ışığı	261
6	Ebeveyn ünitesi fonksiyonları ve bilgileri	261
6.1	Ses seviyesi	261
6.2	Konuşma fonksiyonu	262
6.3	Pil durum göstergeleri	262
6.4	Sinyal gücü göstergesi	264
6.5	Sıfırlama	264
7	Ebeveyn ünitesi menüsü	264
7.1	Menüde gezinme	264
7.2	Hassaslık	265
7.3	Eco Max modu	266
7.4	Gece lambası	267
7.5	Ninni	267
7.6	Besleme zamanlayıcı	268
7.7	Sıcaklık	269
7.8	Saat	269
7.9	Dil	270
8	Boyun askısı	270

9	Temizlik ve bakım	271
10	Saklama	271
11	Aksesuarların sipariş edilmesi	271
12	Garanti ve destek	271
13	Sıkça sorulan sorular	271

1 Giriş

Ürünümüzü satın aldığınız için teşekkür ederiz; Philips AVENT'e hoş geldiniz! Philips AVENT tarafından sunulan destekten tam faydalanmak için ürününüzü kaydettirin: www.philips.com/welcome. Philips AVENT, ebeveynlere ihtiyaçları olan güvenceyi sağlayacak güvenilir ürünler üretmektedir. Philips AVENT bebek telsizi, günün her saatinde, bebeğinizi dikkat dağıtıcı herhangi bir gürültü olmaksızın, her zaman net bir biçimde duyabilmeniz için destek sunmaktadır. DECT teknolojisi, sıfır parazit ve bebek ünitesiyle ebeveyn ünitesi arasında net ses garantisi verir. Sıcaklık sensörü, bebek odasının sıcaklığını takip edebilmenize ve bebek odasını konforlu hale getirecek kişisel ayarlar yapabilmenize olanak sağlar.

2 Ürüne genel bakış

• I Ekran

- 1 Sinyal gücü göstergesi
- 2 Eco Max göstergesi
- 3 Sessiz simgesi
- 4 Pil durum göstergesi
- 5 Gezinme oku
- 6 Mesaj alanı
- 7 Mikrofon hassasiyeti göstergesi
- 8 Ninni simgesi
- 9 Gece lambası simgesi
- 10 Zamanlayıcı simgesi
- 11 Sıcaklık simgesi

• II Ebeveyn ünitesi

- 1 Açma/kapama düğmesi
- 2 TALK (KONUŞMA) düğmesi
- 3 - düğmesi
- 4 Mikrofon
- 5 'link' (bağlantı) ışığı
- 6 Görüntü
- 7 Ses seviye ışıkları
- 8 MENU (MENÜ) düğmesi
- 9 + düğmesi
- 10 Pil durum ışığı
- 11 OK (Tamam) düğmesi
- 12 Tutma kolu/boyun askısı için aparat deliği
- 13 Şarj edilebilir pil bölmesi
- 14 Şarj edilebilir pil bölmesi kapağı
- 15 Adaptörün küçük fişi için soket
- 16 Boyun askısı
- 17 Şarj edilebilir piller
- 18 Adaptörün küçük fişi
- 19 Adaptör

• III Bebek ünitesi

- 1 Gece lambası ve gece lambası açma/kapama düğmesi
- 2 Güç açık ışığı
- 3 FIND (BUL) düğmesi
- 4 Mikrofon
- 5 Sonraki ninni düğmesi
- 6 Ninni çalma/durdurma düğmesi
- 7 Açma/kapama düğmesi
- 8 Ses seviyesi + düğmesi
- 9 Pil durum ışığı
- 10 Ses seviyesi - düğmesi
- 11 Sıcaklık sensörü
- 12 Hoparlör
- 13 Adaptörün küçük fişi için soket
- 14 Şarj edilemeyen pil bölmesi
- 15 Şarj edilemeyen pil bölmesi kapağı
- 16 Adaptörün küçük fişi
- 17 Adaptör

3 Cihazı kullanıma hazırlama

ÖNEMLİ: Bebek telsizini kullanmadan önce güvenlik talimatlarını dikkatlice okuyun ve ileride başvurmak üzere saklayın.

3.1 Bebek ünitesi

Bebek ünitesini prize takılı olarak kullanın. Ana elektrik şebekesinde kesinti olsa dahi ünitenin otomatik olarak çalışmaya devam edebilmesi için şarj edilemeyen piller takmanızı öneririz.

3.1.1 Prizde kullanım

- 1 Adaptörü prize, küçük cihaz fişini de bebek ünitesine takın.

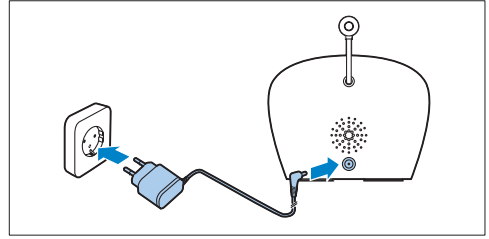

3.1.2 Şarj edilmeyen pillerin takılması

Ana elektrik şebekesinde kesinti olması durumunda, bebek ünitesi dört adet 1,5 V R6 AA alkalin pil ile çalışır (dahil değildir). Şarj edilebilir piller kullanmayın. Bebek ünitesinin şarj etme fonksiyonu yoktur ve şarj edilebilir pillerin şarjları, kullanılmadıkları zamanlarda yavaşça azalır.

⚠ Uyarı:

Şarj edilemeyen pilleri takarken bebek ünitesinin fişini çıkarın ve ellerinizin ve ünitenin kuru olduğundan emin olun.

⚠ Dikkat:

Bebek ünitesini elektrikle kullanmanızı tavsiye ederiz. Bebek ünitesinin, şarj edilemeyen alkalin pillerle kullanılırken çalışma süresi sınırlıdır; Şarj edilemeyen pillerle çalışma süresi 24 saattir.

- 1 Şarj edilemeyen pil bölmesinin kapağını çıkarmak için kilide bastırın.

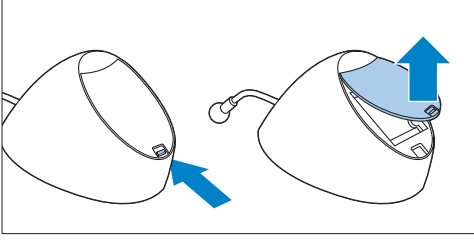

- 2 Dört adet şarj edilemeyen pil takın.

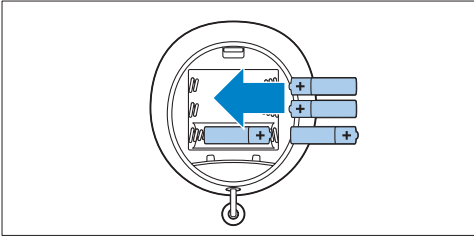

Dikkat:

Pillerin (+) ve (-) taraflarının doğru yerleştiğinden emin olun.

- 3 Kapağı geri takmak için önce tırnakları şarj edilemeyen pil bölmesinin kenarına yerleştirin.

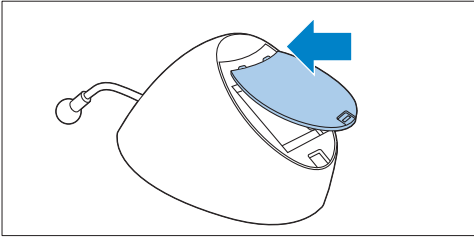

- 4 Ardından kilit klik sesi ile kapanana kadar aşağı bastırın.

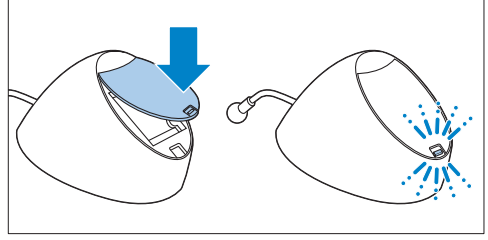

3.2 Ebeveyn ünitesi

Ebeveyn ünitesi, bebek telsiziyle birlikte verilen iki şarj edilebilir pil ile çalışır.

3.2.1 Şarj edilebilir pillerin takılması

- 1 Ebeveyn ünitesi şarj edilebilir pil bölmesinin kapağını kaydırarak çıkarn.

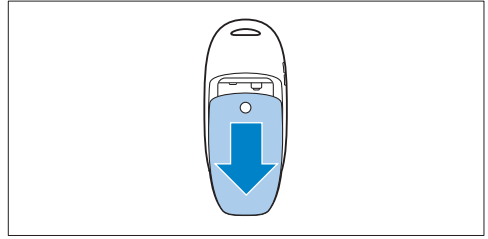

- 2 Şarj edilebilir pilleri takın.

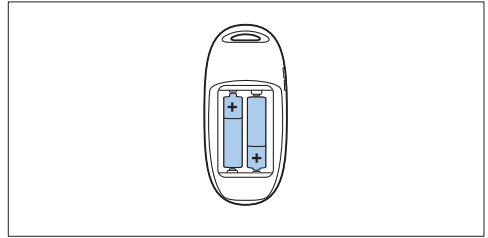

Dikkat:

Pillerin + ve - kutuplarının doğru yönde olduğundan emin olun.

- 3 Şarj edilebilir pil bölmesinin kapağını ebeveyn ünitesine geri takın. Kapağı klik sesiyle yerine oturana kadar yuvasına itin.

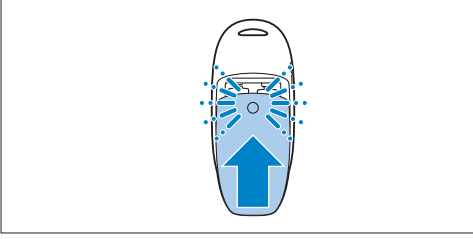

3.2.2 Ebeveyn ünitesini şarj etme

İlk kullanımdan önce veya pillerin bitmek üzere olduğu belirtildiğinde ebeveyn ünitesini şarj edin.

Önemli: 18 saat kablosuz kullanım için ebeveyn ünitesini kesintisiz 10 saat şarj etmeniz gerekir.

- 1 Adaptörü prize, küçük cihaz fişini de ebeveyn ünitesine takın.

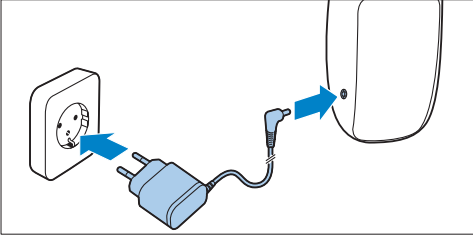

- *Ekran açılır ve pil durum göstergesi ebeveyn ünitesinin şarj olduğunu gösterir. Pil durum göstergeleri hakkında daha fazla bilgi için bkz. 'Ebeveyn ünitesi fonksiyonları ve bilgileri' bölümü 'Pil şarj göstergeleri'.*

- 2 Ebeveyn ünitesini, şarj edilebilir piller tamamen şarj oluncaya kadar ana şebekeye bağlı bırakın.

⚠ Dikkat:

Bebek monitörünü kullanmaya başladığınızda, şarj edilebilir piller tam kapasiteye, dört kez şarj edilip kullanıldıktan sonra erişir.

4 Bebek telsizinin kullanımı

4.1 Bebek telsizinin yerleştirilmesi

⚠ Uyarı:

Bebek ünitesini bebeğin ulaşamayacağı bir yere koyun. Bebek ünitesini hiçbir zaman bebeğin yatağına veya oyun alanına koymayın ya da monte etmeyin.

- 1 Bebek ünitesinin kablosu olası bir boğulma tehlikesi yarattığı için bebek ünitesi ve kablusunun bebeğinizden en az 1 metre/ 3,5 feet uzakta olduğundan emin olun.

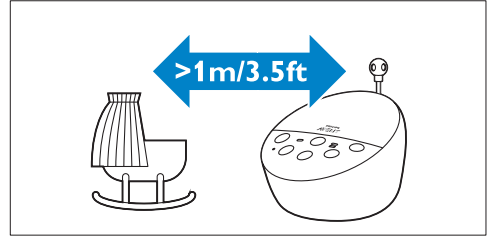

- 2 Ünitelerin birinden ya da her ikisinden tiz bir ses çıkmasını önlemek için ebeveyn ünitesinin bebek ünitesinden en az 1 metre/3,5 feet uzakta olduğundan emin olun.

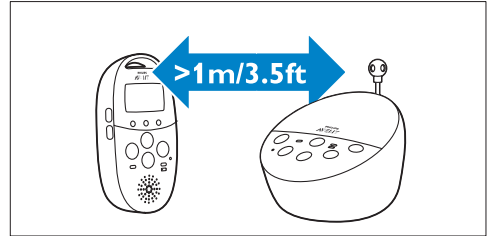

4.2 Ebeveyn ünitesi ve bebek ünitesinin birbirine bağlanması

- 1 Bebek ünitesi üzerindeki açma/kapama düğmesini **2 saniye** boyunca basılı tutun.

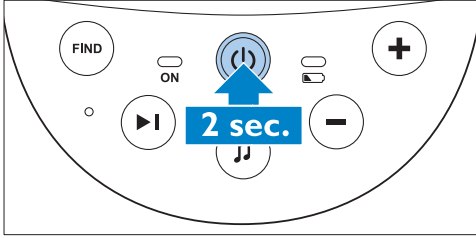

- Gece lambası pil durum ışığı ve güç açık ışığı anlık olarak yanar.

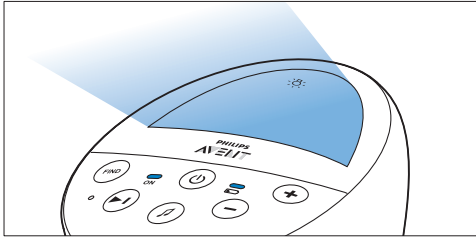

- 2 Ebeveyn ünitesi üzerindeki açma/kapama düğmesini **2 saniye** boyunca basılı tutun.

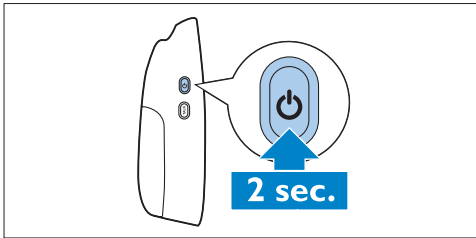

- Ekran açılır ve anlık olarak tüm göstergeleri ve simgeleri görüntüler. Ardından göstergeler ve simgeler söner ve pil durum göstergesi tekrar görüntülenir.

⚠ Dikkat:

Ebeveyn ünitesini ilk kez veya sıfırlama işleminden sonra açtığınızda istediğiniz ekran dilini seçmeniz gerekir (bkz. 'Ebeveyn ünitesi menüsü' bölümü 'Dil').

- Ebeveyn ünitesindeki 'link' (bağlantı) ışığı kırmızı renkte yanıp sönmeye başlar ve 'LINKING' (BAĞLANIYOR) mesajı ekranda görüntülenir.

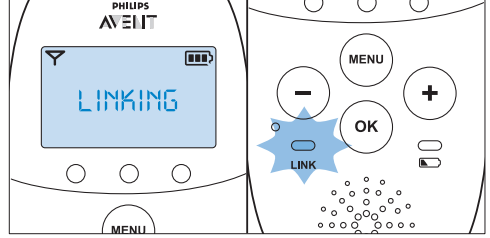

- Ebeveyn ünitesiyle bebek ünitesi birbirlerine bağlıyken, 'link' (bağlantı) ışığı sabit yeşil renkte yanmaya başlar. Ekranda sinyal gücü göstergesi ve 'LINKED' (BAĞLI) mesajı görüntülenir.



- 10 saniye içinde bağlantı kurulamazsa ekranda sırayla 'NOT LINKED' (BAĞLI DEĞİL) mesajı ile 'LINKING' (BAĞLANIYOR) mesajı görüntülenir. 30 saniyeden sonra hala bağlantı kurulmadysa ebeveyn ünitesi bip sesi çıkarmaya başlar ve 'NOT LINKED' (BAĞLI DEĞİL) görüntülenir.

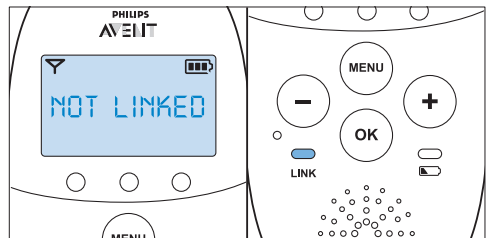

Bağlantı kurulamadığında yapılması gerekenler

- Ebeveyn ünitesi bebek ünitesinin menzili dışında olabilir. Ebeveyn ünitesini, bebek ünitesine daha yakın bir alana yerleştirin fakat 1 metre/3,5 feet sınırını geçmeyin.
- Bebek ünitesi veya ebeveyn ünitesi başka bir DECT cihazına çok yakın olduğu için bağlantıyı yitirebilir (ör: kablosuz telefon). Bu DECT cihazını kapatın veya üniteyi bu cihazdan daha uzağa yerleştirin.
- Bebek ünitesi kapanmış olabilir. Bebek ünitesini açın.

4.2.1 Çalışma menzili

- Çalışma menzili dış mekanda 330 metre/1000 feet, iç mekanlarda ise ve 50 metre/150 feet'tir.
- Bebek telsizinin çalışma menzili çevresel koşullara ve parazit yaratabilecek etkenlere bağlı olarak değişir. Islak ve nemli malzemelerin neden olduğu parazit menzil kaybının %100'e ulaşmasına neden olabilir. Kuru malzemelerden kaynaklanan parazitler için aşağıdaki tabloya bakın

Kuru malzemeler	Malzeme kalınlığı	Menzil kaybı
Ahşap, siva, karton, cam (metal, tel ya da kurşun içermeyen)	< 30 cm (12 inç)	%0 - %10
Tuğla, kontrplak	< 30 cm (12 inç)	%5 - %35
Güçlendirilmiş beton	< 30 cm (12 inç)	%30 - %100
Metal ızgaralar ya da çubuklar	< 1 cm (0,4 inç)	%90 - %100
Metal ya da alüminyum levhalar	< 1 cm (0,4 inç)	%100

5 Bebek ünitesi fonksiyonları ve bilgileri

5.1 Gece lambası

Gece lambası bebeğinizi rahatlatan hafif bir ışık sunar:

- 1 Gece lambasını açmak için bebek ünitesindeki gece lambası açma/kapama düğmesine basın.

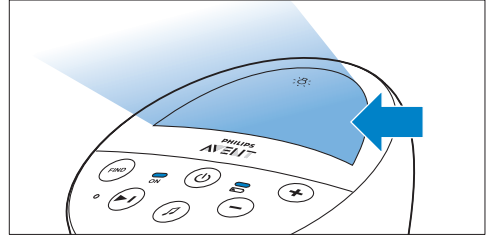

- **☞ ebeveyn ünitesinin ekranında belirir.**
- 2 Gece lambasını kapatmak için gece lambası açma/kapama düğmesine tekrar basın.
- **Gece lambası azalarak kapanır.**
- **☞ ebeveyn ünitesinin ekranından kaybolur.**

5.2 Ninni fonksiyonu

- 1 Seçilen en son ninniyi çalmak için, bebek ünitesindeki çalma/durdurma düğmesine  basın.

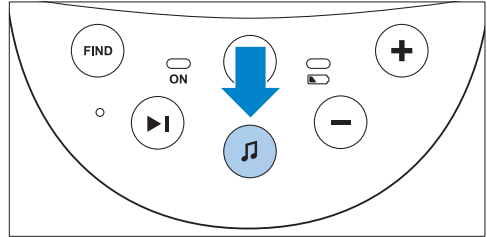

- **Seçilen ninni 15 dakika boyunca tekrarlanır.**
- **Önceden herhangi bir ninni seçilmemişse 1. ninni çalar.**

- 2 Listedeki başka bir ninni seçmek için sonraki ninni düğmesine ►I basın.

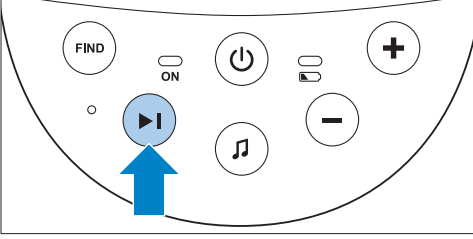

- Hiçbir ninni çalmıyorsa bir sonraki ninni düğmesine ►I bastığınızda seçilen son ninni çalmaya başlar.
- Bir ninni çalarken sonraki ninni düğmesine ►I bastığınızda sonraki ninni çalmaya başlar.

- 3 Ninni ses seviyesini ayarlamak için bebek ünitesindeki ses + veya ses - düğmesine basın.

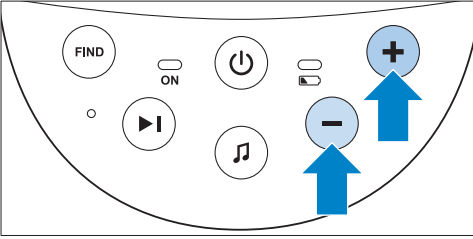

Dikkat:

Bebek ünitesindeki hoparlör ses seviyesini sadece bir ninni çalarken ayarlayabilirsiniz. Bebek ünitesinde ninni için daha yüksek bir ses seviyesi ayarlamışsanız, ebeveyn ünitesindeki konuşma fonksiyonunu kullanırken çıkan ses de daha yüksek olacaktır.

- 4 Ninni durdurmak için bebek ünitesindeki çalma/durdurma düğmesine ♪ basın.

5.3 Ebeveyn ünitesine çağrı yapma

Ebeveyn ünitesini bulamıyorsanız, ünitenin yerini tespit etmek için bebek ünitesindeki FIND (BUL) düğmesini kullanabilirsiniz.

Dikkat:

Çağrı fonksiyonu sadece ebeveyn ünitesi açıkken çalışır.

- 1 Bebek ünitesindeki FIND (BUL) düğmesine basın.

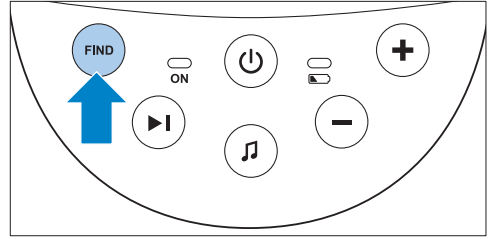

- 'PAGING' (ÇAĞRI) mesajı ebeveyn ünitesinin ekranında belirir ve ebeveyn ünitesinden çağrı uyarı sesi çalınır.

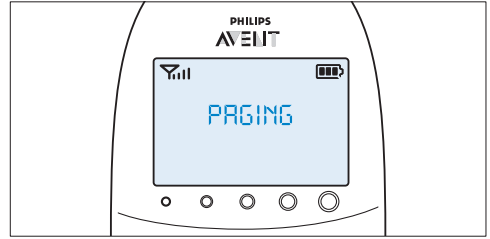

- 2 Çağrı uyarı sesini durdurmak için bebek ünitesinde yeniden FIND (BUL) veya ebeveyn ünitesinin herhangi bir düğmesine basın.

Dikkat:

Çağrı uyarı sesi, çalmayı 2 dakika geçtikten sonra otomatik olarak durdurur.

5.4 Pil durum ışığı

- 1 Pil durum ışığı, bebek ünitesi pil gücüyle çalıştığında ve pillerde yeterince güç olduğunda sabit yeşil renkte yanar:

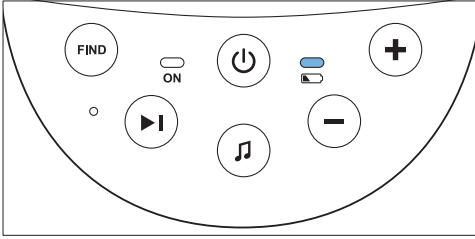

- 2 Pil durum ışığı, bebek ünitesi pil gücüyle çalışırken piller bitmeye başladığında hızla kırmızı renkte yanıp söner:

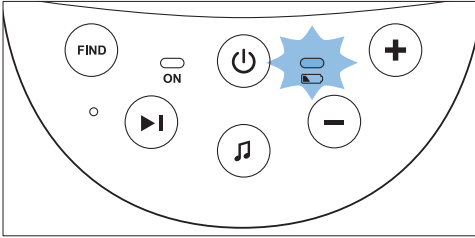

- Güç bitmek üzere olduğunda pilleri değiştirin.
- Pillerin gücü, bebek ünitesi pil gücüyle çalışırken biterse bebek ünitesi kapanır ve ebeveyn ünitesi ile bebek ünitesi arasındaki bağlantı kesilir.

⚠ Dikkat:

Bebek ünitesini elektrikle kullanmanızı tavsiye ederiz. Bebek ünitesinin, şarj edilemeyen alkalın pillerle kullanılırken çalışma süresi sınırlıdır. Şarj edilemeyen pillerle çalışma süresi 24 saattir.

6 Ebeveyn ünitesi fonksiyonları ve bilgileri

6.1 Ses seviyesi

Ses seviyesi menü etkin değilken ayarlanabilir. Yedi ses seviyesi ve bir 'volume off' (ses kapalı) ayarı bulunur.

6.1.1 Ses seviyesini ayarlamak

- 1 + veya - düğmesine bir kez basın.
 - *Ekranda mevcut ses seviyesi belirir.*
- 2 Ses seviyesini artırmak için + düğmesine ve ses seviyesini azaltmak için - düğmesine basın.
 - *Ebeveyn ünitesi her ses seviyesi adımı bíp sesi çıkarır*
 - *Maksimum ses seviyesinde ebeveyn ünitesi iki bíp sesi çıkarır.*

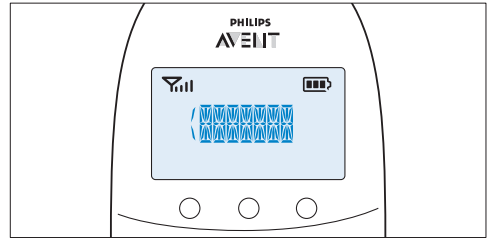

- *2 saniyeden uzun süre herhangi bir düğmeye basılmazsa ses seviyesi göstergesi kaybolur ve ses seviyesi ayarı kaydedilir.*

6.1.2 Ses seviyesi kapalı

En düşük ses seviyesinin altında bir 'volume off' (ses kapalı) ayarı bulunur:

- 1 + veya - düğmesine bir kez basın.
 - *Ekranda mevcut ses seviyesi belirir.*

- 2 Ses seviyesini kapalı olarak ayarlamak için - düğmesini 2 saniyeden uzun süre basılı tutun.
- 'MUTE' (SESSİZ) mesajı ve sessiz simgesi ekranda görüntülenir.

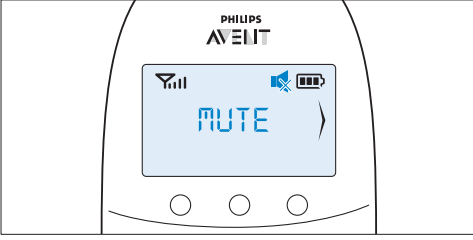

Dikkat:

Ses seviyesi kapalıysa bebeğin ses çıkardığını sadece ses seviyesi ışıkları gösterir.

6.2 Konuşma fonksiyonu

Bebeğinizle konuşmak için (örn. bebeğinizi rahatlatmak amacıyla) TALK (KONUŞMA) düğmesini kullanabilirsiniz.

- 1 TALK (KONUŞMA) düğmesini basılı tutun ve ebeveyn ünitesinin önündeki mikrofona 15-30 cm (0,5-1 feet) uzaklıktan net bir şekilde konuşun.

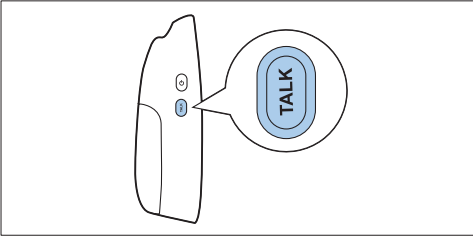

Dikkat:

Ninni için bebek ünitesinde daha yüksek bir ses seviyesi ayarlarsanız, ebeveyn ünitesindeki konuşma fonksiyonunu kullanırken çıkan ses de daha yüksek olacaktır.

- 'link' (bağlantı) ışığı yeşil renkte yanıp sönmeye başlar ve 'TALK' (KONUŞMA) mesajı ekranda belirir.



- 2 Konuşmanız bittiğinde TALK (KONUŞMA) düğmesini bırakın.

6.3 Pil durum göstergeleri

Pil şarj durumu ekranda, pil durum göstergesi ve metin mesajlarıyla belirtilir.

6.3.1 Düşük pil

Şarj edilebilir piller zayıfladığında kalan çalışma süresi, bebek telsizi normal modda en yüksek ayarlarla çalışıyorsa en az 30 dakikadır.

- 1 Ekrandaki pil durum göstergesi boş ve yanıp söner şekilde görüntülenir.
- 2 'BATTERY LOW' (DÜŞÜK PİL) mesajı ekranda görüntülenir:

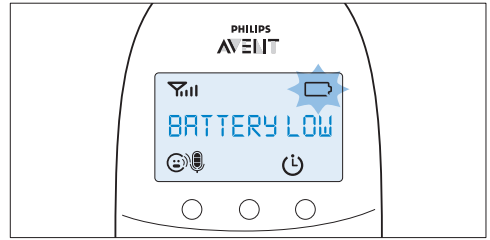

- 3 Pil durum ışığı yavaşça kırmızı renkte yanıp söner.
- 4 Ebeveyn ünitesi ilk 3 dakika içinde her 10 saniyede bir bip sesi çıkarır. Ardından dakika başında bip sesi çıkarmaya devam eder.

6.3.2 Boş pil

- 1 Şarj edilebilir piller bitmek üzereyse pil durum ışığı hızla kırmızı renkte yanıp söner.

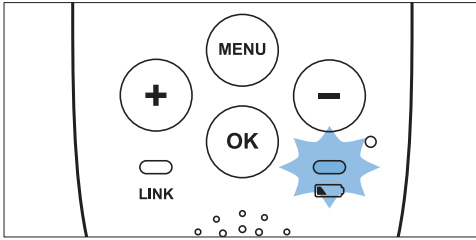

- 2 Ebeveyn ünitesini elektrik kaynağına bağlamazsanız sırayla şunlar gerçekleşir:
 - 1 Bebek ünitesiyle bağlantı kesilir.
 - 2 Gösterge söner.
 - 3 Ebeveyn ünitesi kapanır.

⚠ Dikkat:

Ebeveyn ünitesini pilleri tükenmek üzereyken açarsanız ekran ışığı yanar. Ebeveyn ünitesi kapanmadan önce 'BATTERY LOW' (DÜŞÜK PİL) mesajı 2 saniye boyunca görüntülenir:

6.3.3 Şarj etme

Küçük fişi ebeveyn ünitesine, adaptörü de prize takın. Ebeveyn ünitesi şarj olurken sırayla aşağıdakiler gerçekleşir:

- 1 Ekran ışığı 4 saniye boyunca yanar ve 'CHARGING' (ŞARJ OLUYOR) metni 2 saniye boyunca ekranda görüntülenir.
- 2 Ebeveyn ünitesi elektriğe bağlıyken pil durum ışığı sabit yeşil renkte yanar.
- 3 Pil durum göstergesinin ilk sekmesi şarj edilebilir pillerin şarj olduğunu göstermek için yanıp sönmeye başlar.

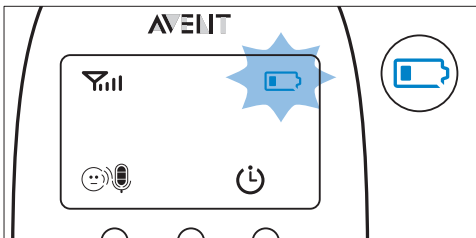

- 4 Şarj edilebilir piller, kapasitelerinin %30'undan fazla şarj olduğunda pil durumu göstergesinin ikinci sekmesi yanıp sönmeye başlar.

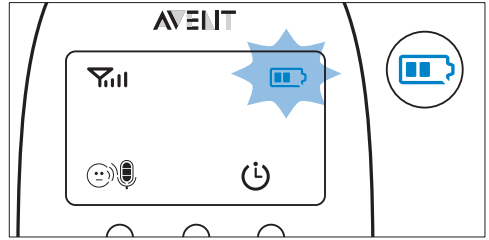

- 5 Şarj edilebilir piller kapasitelerinin %50'sinden fazla şarj olduğunda pil durumu göstergesinin üçüncü sekmesi yanıp sönmeye başlar.

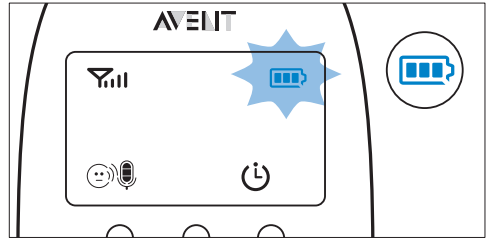

- 6 Şarj edilebilir piller dolduğunda aşağıdakiler gerçekleşir:

- Pil durum göstergesinin üçüncü sekmesinin yanıp sönmesi durur.
- Ekran ışığı 4 saniye boyunca yanar ve 'BATT FULL' (PİL DOLU) mesajı ekranda görüntülenir.

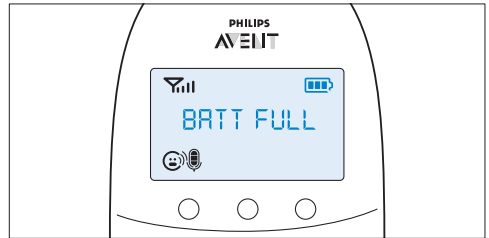

- Pil durum ışığı sabit olarak yeşil renkte yanmaya başlar.

- 7** Ebeveyn ünitesinin fişini çıkarın. Ünite kablosuz kullanıma hazırdır.

Dikkat:

Ebeveyn ünitesini kapalıyken şarj edebilirsiniz. Bu durumda sadece pil durum göstergesi görünür haldedir.

Dikkat:

Şarj edilebilir piller çok kısa sürede boşalıyorsa kullanım ömrünün sonuna gelmiştir ve bunları değiştirmeniz gerekir.Yeni şarj edilebilir piller sipariş etmek için bkz. 'Aksesuarların sipariş edilmesi'.

6.4 Sinyal gücü göstergesi

6.4.1 Smart Eco modunda

Smart Eco modu, standart çalışma modudur. Bu modda, DECT sinyalinin gücü bebek ünitesi ile ebeveyn ünitesi arasındaki mesafeye bağlıdır:

- Sinyal gücü göstergesinde 4 çubuk varsa bebek ünitesiyle ebeveyn ünitesi arasındaki bağlantı mükemmeldir;
- Sinyal gücü göstergesinde 1 çubuk varsa veya hiç çubuk yoksa aktarım sinyali çok zayıftır veya yoktur. Daha iyi sinyal alımını sağlamak için ebeveyn ünitesini bebek ünitesine yaklaştırın.

6.4.2 Eco Max modunda

Bu modda, bebek ünitesinden ebeveyn ünitesine gelen DECT sinyali kapalıdır:

- Bebek ünitesi DECT sinyalini durdurduğundan, sinyal gücü göstergesinde ebeveyn ünitesi bebek ünitesinin menzili içinde olsa bile hiç çubuk görünmez.
- Bebek ünitesi bebek ses çıkardığı için DECT sinyali aktarmaya başladığında ekran yanar ve sinyal gücü göstergesi bebek ünitesi ile ebeveyn ünitesi arasındaki bağlantının kalitesini gösterir.
- Eco Max modu hakkında daha fazla bilgi için bkz. 'Ebeveyn ünitesi menüsü' bölümünde 'Eco Max modu'.

6.5 Sıfırlama

Bu fonksiyon ebeveyn ünitesi ve bebek ünitesini fabrika varsayılan ayarlarına sıfırlayabilmenizi sağlar:

- 1** Üniteyi kapatın.
- 2** - düğmesini basılı tutun.
- 3** - düğmesini basılı tutarak üniteyi tekrar açın.

6.5.1 Varsayılan ayarlar

Ebeveyn ünitesi

- Dil: İngilizce
- Hoparlör ses seviyesi: 3
- Mikrofon hassasiyeti: 3
- Sıcaklık uyarısı: kapalı
- 'Temperature low' (Düşük sıcaklık) uyarısı: 14 °C (57 °F)
- 'Temperature high' (Yüksek sıcaklık) uyarısı: 35 °C (95 °F)
- Sıcaklık ölçeği: Celcius
- Eco Max modu: kapalı
- Besleme zamanlayıcı: 02:00
- Besleme zamanlayıcı: Durdurulmuş
- Saat: gizli

Bebek ünitesi

- Hoparlör ses seviyesi: 4
- Gece lambası: kapalı
- Ninni: kapalı (1. ninni seçili)

7 Ebeveyn ünitesi menüsü

Aşağıdaki bölümlerde açıklanan bütün fonksiyonlar, ebeveyn ünitesi menüsünden kullanılabilir.

7.1 Menüde gezinme

Dikkat:

Bazı menü fonksiyonları sadece bebek ünitesi ve ebeveyn ünitesi bağlı olduğunda çalışır.

- 1 Menüü açmak için MENU (MENÜ) düğmesine basın.

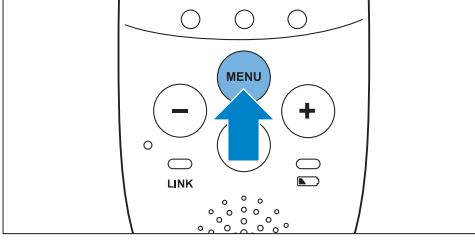

• **Ekranı ilk menü belirir.**

- 2 Sonraki seçeneğe gitmek için + düğmesini ve önceki menüye gitmek için - düğmesini kullanın.

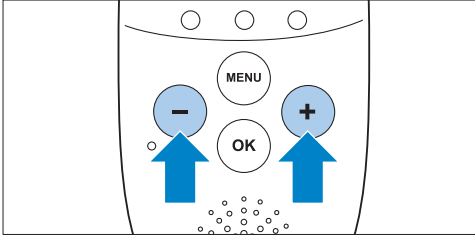

Dikkat:

Ekrandaki ok hangi yöne gidebileceğinizi gösterir.

- 3 Seçiminizi onaylamak için OK (Tamam) düğmesine basın.

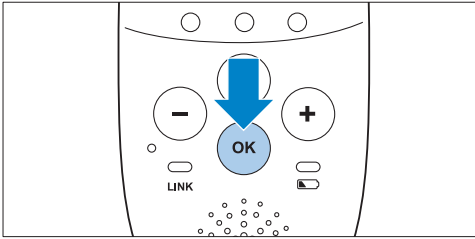

Dikkat:

Hiçbir değişiklik yapmadan menüden çıkmak istiyorsanız MENU (MENÜ) düğmesine basın. Menü ekranında 20 saniye boyunca hiçbir giriş olmazsa menü otomatik olarak kapanır.

7.2 Hassaslık

Ebeveyn ünitesi menüsündeki bu seçenek bebek ünitesinin mikrofon hassasiyetini ayarlamanızı sağlar. Mikrofon hassasiyeti bebek ünitesinin algıladığı gürültü seviyesini belirler. Örneğin mırıldanmalar yerine yalnızca bebeğiniz ağladığında duymak isteyebilirsiniz.

- 1 Menüde + ve - düğmelerini kullanarak 'Sensitivity' (Hassasiyet) seçeneğini belirleyin ve onaylamak için OK (Tamam) düğmesine basın.
- 2 + ve - düğmelerini mikrofon hassasiyetini arttırmak ve azaltmak için kullanın. Hassasiyet göstergesinin ekranda dört sekmesi bulunur.
 - **Dört sekme de doluyrsa hassasiyet en yüksek seviyededir.**

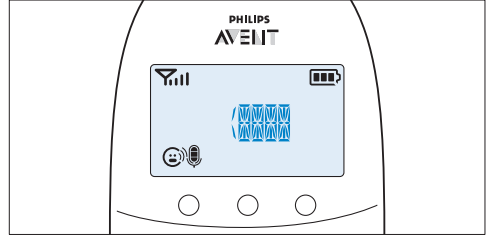



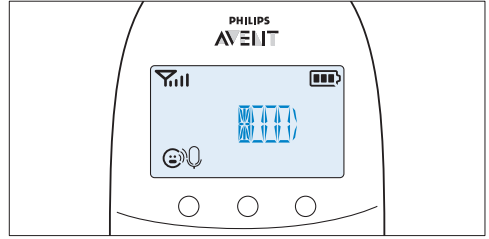

- **Tüm sekmeler boşsa hassasiyet en düşük seviyededir.**



- 3 Ayarı onaylamak için OK (Tamam) düğmesine basın.

7.2.1 Hassasiyet seviyeleri ve göstergeleri

Simge	Hassaslık	Açıklama
	en yüksek	Bebeğinizin söylediği her şeyi duyun. Ebeveyn ünitesinin hoparlörü sürekli olarak açıktır.
	yüksek	Bebeğinizin hem sessizce mırıldanmalarını hem de yüksek sesle konuşmalarını duyun. Bebeğiniz hiçbir ses çıkarmıyorsa ebeveyn ünitesinin hoparlörü kapalıdır.
	orta	Sessizce ve daha yüksek sesle ağlamaları duyun. Bebeğiniz sessizce mırıldanıyorsa ebeveyn ünitesinin hoparlörü açılmaz.
	düşük	Ebeveyn ünitesinin hoparlörü sadece bebeğiniz ağlamak gibi yüksek sesler çıkardığında çalışır.

7.3 Eco Max modu

Bu bebek monitöründe, ebeveyn ünitesiyle bebek ünitesi arasındaki uzaklık kısaltıkça bebek ünitesinden DECT sinyalini otomatik olarak azaltan dahili Smart Eco modu vardır. Radyo aktarımını azaltarak enerjiden tasarruf edilmesine yardımcı olur.

Daha fazla enerji tasarrufu sağlamak ve radyo aktarımını durdurmak isterseniz ebeveyn ünitesinin menüsünden Eco Max modunu etkinleştirin. Bu modda, bebek ünitesinin DECT sinyali kapalıdır. Bebek ses çıkarır çıkarmaz bebek ünitesinin DECT sinyali otomatik olarak yeniden açılır.

! Dikkat:

Eco Max modunda, ebeveyn ünitesi bebek ünitesinden gelen bilgileri gecikmeyle alır. Bebeğiniz bir ses çıkardığında bebek ünitesi ebeveyn ünitesine bilgi göndermeden önce radyo aktarımını tekrar etkinleştirmelidir.

7.3.1 Lütfen şunları unutmayın:

- Eco Max modunu seçmeden önce ebeveyn ünitesi ile bebek ünitesinin çalışma menzili içinde olduğundan emin olmak için bkz. 'Bebek telsizini kullanma' bölümündeki 'Çalışma menzili'. Eco Max modunda, ebeveyn ünitesi bebek ünitesinin menzili dışında olduğunda bilgi alamazsınız. Bağlantıyı ebeveyn ünitesinde herhangi bir düğmeye basarak kontrol edebilirsiniz.
- Eco Max modunda, bebek ünitesinden ebeveyn ünitesine radyo aktarımı yoksa ebeveyn ünitesindeki ses seviyesi ışıkları kapalıdır. Ses seviyesi ışıkları, bebek ünitesi, bebek belirlenen hassasiyet seviyesi üstünde bir ses çıkardığı için radyo aktarımını yeniden etkinleştirdiğinde yanar.
- Bebek telsizini Eco Max modunda çalıştırmak istiyorsanız, hassasiyet seviyesinin 1 ile 3 arasında olduğundan emin olun. Hassasiyet seviyesi 4'e ayarlanmışsa Eco Max modunda bebek ünitesi radyo aktarımını kapatmaz.

7.3.2 Eco Max modunu etkinleştirme

- Menüde + ve - düğmelerini kullanarak 'Eco Max' seçeneğini belirleyin ve onaylamak için OK (Tamam) düğmesine basın.
- Ekranda 'Turn On' (Aç) mesajı görüntülediğinde Eco Max modunu açmak için OK (Tamam) düğmesine basın.
- 'No alert if out of range, OK?' (Menzil dışında uyarı verilmez, kabul ediyor musunuz?) uyarı mesajı ekranda görüntülenir. Onaylamak için OK (Tamam) düğmesine basın.

⚠ Dikkat:

Uyarı mesajı ekranda iki kez kayarak geçer. OK (Tamam) düğmesine basmazsanız ebeveyn ünitesi menüden çıkar ve Eco Max modu kapalı kalır.

- *Eco Max göstergesi ekranda yanıp söner. Bebek ünitesi ebeveyn ünitesine herhangi bir sinyal aktarmadığında 'link' (bağlantı) ışığı yavaşça yeşil renkte yanıp söner.*

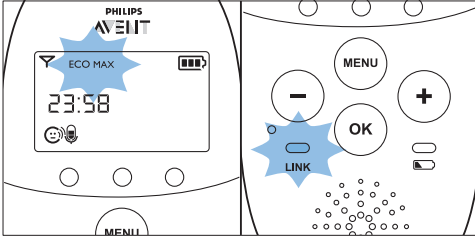

- *Ebeveyn ünitesi, radyo aktarımı yeniden etkinleştirildiği için bebek ünitesinden bir sinyal alırsa 'link' (bağlantı) ışığı sabit yeşil renkte yanmaya başlar.*

7.3.3 Eco Max modunu devre dışı bırakma

- 1 MENU (MENÜ) düğmesine basın
- 2 + ve - düğmelerini kullanarak 'Eco Max' seçeneğini belirleyin ve onaylamak için OK (Tamam) düğmesine basın.
- 3 Ekranda 'Turn Off' (Kapat) görüntülediğinde onaylamak için OK (Tamam) düğmesine basın.

7.4 Gece lambası

Ebeveyn ünitesindeki bu seçenek bebek ünitesindeki gece lambasını kapatıp açmanızı sağlar.

- 1 Menüde + ve - düğmeleriyle 'Nightlight' (Gece Lambası) seçeneğini belirleyin.
- 2 'Turn On' (Aç) seçeneğini belirlemek için OK (Tamam) düğmesine basın.
 - *Ekranda gece lambası simgesi  gösterilir.*

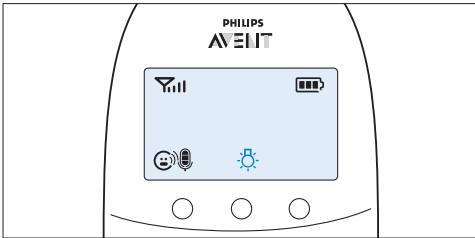

- 3 Gece lambası açıkken kapatmak istediğinizde 'Turn Off' (Kapat) seçeneğini belirlemek için OK (Tamam) düğmesine basın.
 - *Gece lambası simgesi  ekrandan kaybolur.*

7.5 Ninni

Ebeveyn ünitesindeki bu seçenek bebek ünitesinden daha fazla ninni seçmenizi ve çalmanızı, ayrıca ninni çalmayı durdurmanızı sağlar.

7.5.1 Ninni seçilmesi

- 1 Menüde + ve - düğmeleriyle 'Lullaby' (Ninni) seçeneğini belirleyin.
- 2 Onaylamak için OK tuşuna basın.
 - İlk ninniyi çalmak için OK (Tamam) tuşuna tekrar basın.
 - + ve - düğmelerini kullanarak ninnilerden birini seçin veya 'Play all' (Hepsini çal) seçeneğini belirleyin.
 - *Ekranda ninni simgesi ve çalmakta olan ninninin numarası gösterilir.*

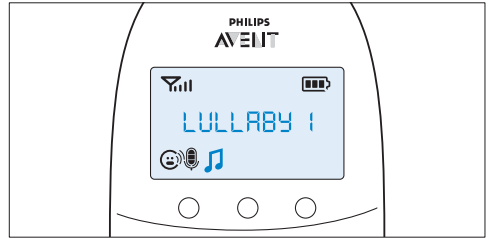

- + ve - düğmelerini kullanıp menüden 'stop' (durdur) seçeneğini belirlemezseniz seçilen ninni 15 dakika boyunca sürekli olarak tekrarlanır.
- 'Play all' (Tümünü çal) seçeneğini belirlerseniz, tüm önceden kaydedilmiş ninniler 15 dakika boyunca çalınır. Ekranda çalınan ninni numarası görüntülenir.

7.5.2 Ninni çalmanın durdurulması

- 1 MENU (MENÜ) düğmesine basın 'lullaby' (ninni) seçeneğini belirleyin.
- 2 + ve - düğmelerini kullanarak 'Stop' (Durdur) seçeneğini belirleyin ve onaylamak için OK (Tamam) düğmesine basın.

7.6 Besleme zamanlayıcı

Besleme zamanlayıcıyı bebeğinizi besleme zamanı geldiğinde sizi uarması için ayarlayabilirsiniz. Zamanlayıcı 1 dakikadan 23 saat 59 dakikaya ayarlanabilir.

7.6.1 Besleme zamanlayıcının ayarlanması ve kullanımı

- 1 Menüde + ve - düğmelerini kullanarak 'Feed Timer' (Besleme Zamanlayıcı) seçeneğini belirleyin ve onaylamak için OK (Tamam) düğmesine basın.
- 2 + ve - düğmeleriyle 'Set Timer' (Zamanlayıcıyı Ayarla) seçeneğini belirleyin. Zamanlayıcıyı ayarlamak için OK (Tamam) düğmesine basın.
 - **Saat göstergesi ekranda yanıp sönmeye başlar.**
- 3 Saati ayarlayın ve onaylamak için OK (Tamam) düğmesine basın.
 - **Dakika göstergesi ekranda yanıp sönmeye başlar.**
- 4 Dakikayı ayarlayın ve onaylamak için OK (Tamam) düğmesine basın.
- 5 + ve - düğmeleriyle 'xx:xx Start' (xx:xx Başlat) seçeneğini belirleyin. Onaylamak için OK (Tamam) düğmesine basın.
 - **Ekranda zamanlayıcı simgesi gösterilir.**

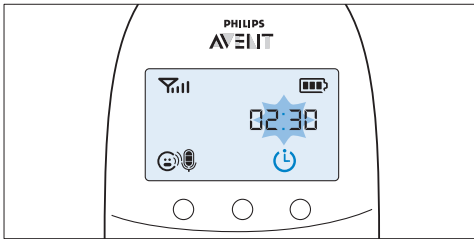

- **Zamanlayıcı geri sayıma başlar.**

- 6 Zamanlayıcı 00:00'a ulaştığında besleme zamanlayıcı uyarısı çalmaya ve zamanlayıcı simgesi ekranda yanıp sönmeye başlar ve 'TIMER END' (ZAMANLAYICI SONA ERDİ) mesajı ekranda kayarak görüntülenir.

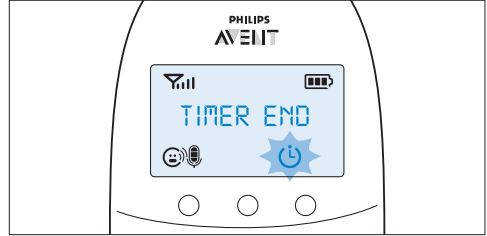

- 7 Uyarıyı durdurmak için herhangi bir tuşa basın. Uyarıyı durdurmazsanız 2 dakika sonra otomatik olarak durur.

7.6.2 Besleme zamanlayıcıyı tekrarlama

- 1 'Besleme zamanlayıcının ayarlanması ve kullanımı' bölümündeki 5. adımdan sonra + ve - düğmeleriyle 'Repeat' (Tekrarla) seçeneğini belirleyin. Onaylamak için OK (Tamam) düğmesine basın.
- 2 'Repeat ON' (Tekrarlama AÇIK) veya 'Repeat OFF' (Tekrarlama KAPALI) seçeneğini belirleyin ve onaylamak için OK (Tamam) düğmesine basın.
- 3 + ve - düğmeleriyle 'xx:xx Start' (xx:xx Başlat) seçeneğini belirleyin ve besleme zamanlayıcı tekrarlama fonksiyonunu etkinleştirmek için OK (Tamam) düğmesine basın.
- 4 Besleme zamanlayıcıyı durdurmak için herhangi bir tuşa bastığınızda veya uyarı 2 dakikanın ardından otomatik olarak durdurulduğunda besleme zamanlayıcı tekrar geri sayıma başlar.

7.6.3 Zamanlayıcıyı durdurma

- 1 Menü düğmesine basın ve 'Feed Timer' (Besleme Zamanlayıcı) seçeneğini belirleyin.
- 2 + ve - düğmelerini kullanarak 'Stop' (Durdur) seçeneğini belirleyin ve onaylamak için OK (Tamam) düğmesine basın.

7.7 Sıcaklık

Bir bebek 16°C/61°F ile 20°C/68°F arasındaki sıcaklıklarda rahatça uyur. Minimum ve maksimum sıcaklık aralığını ayarlayabilirsiniz. Aynı zamanda sıcaklık belirlenen aralığın dışında olduğunda sizi uyarması için bir sıcaklık uyarısı ayarlayabilirsiniz.

- 1 Menüde + ve - düğmelerini kullanarak 'Temperature' (Sıcaklık) seçeneğini belirleyin ve onaylamak için OK (Tamam) düğmesine basın.
- 2 + ve - düğmeleriyle 'Temp Range' (Sıcaklık Aralığı) seçeneğini belirleyin ve onaylamak için OK (Tamam) düğmesine basın.
 - **Minimum sıcaklık göstergesi ekranda yanıp sönmeye başlar.**
- 3 Minimum sıcaklık aralığını 10°C/50°F ve 19°C/66°F arasında belirlemek için + ve - düğmelerini kullanın. Onaylamak için OK (Tamam) düğmesine basın.
 - **Maksimum sıcaklık göstergesi ekranda yanıp sönmeye başlar.**
- 4 Maksimum sıcaklık aralığını 22°C/72°F ve 37°C/99°F arasında belirlemek için + ve - düğmelerini kullanın. Onaylamak için OK (Tamam) düğmesine basın.
- 5 + ve - düğmeleriyle 'Alert' (Uyarı) seçeneğini belirleyin. Onaylamak için OK (Tamam) düğmesine basın ve sıcaklık uyarısı seçeneklerini ayarlamaya başlayın.
 - **Ekranda 'Alert' (uyarı) mesajı görüntülenir.**
- 6 'Alert ON' (Uyarı AÇIK) veya 'Alert OFF' (Uyarı KAPALI) seçeneğini belirleyin. Onaylamak için OK (Tamam) düğmesine basın.
 - **'Alert On' (Uyarı Açık) seçeneğini seçerseniz ekranda sıcaklık uyarı simgesi görüntülenir.**
- 7 + ve - düğmeleriyle 'Temp Scale' (Sıcaklık Ölçeği) seçeneğini belirleyin. Onaylamak ve sıcaklık ölçeğini ayarlamaya başlamak için OK (Tamam) düğmesine basın.
- 8 'Celsius' veya 'Fahrenheit' seçeneğini belirleyin ve onaylamak için OK (Tamam) düğmesine basın.
 - **Belirlenen ölçekteki sıcaklık ekranda belirir.**

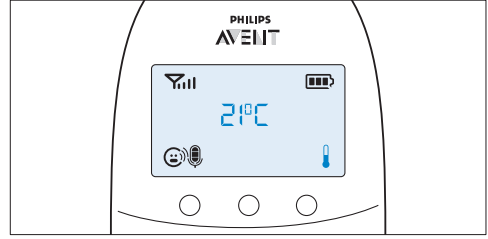

- **Sıcaklık belirlenen aralığın dışındaysa ekrandaki sıcaklık uyarı simgesi yanıp söner ve ekranda 'TOO HOT' (ÇOK SICAK) veya 'TOO COLD' (ÇOK SOĞUK) mesajı ekranda belirir. Uyarıyı açık konumuna getirirseniz ebeveyn ünitesi de bip sesi çıkarır.**

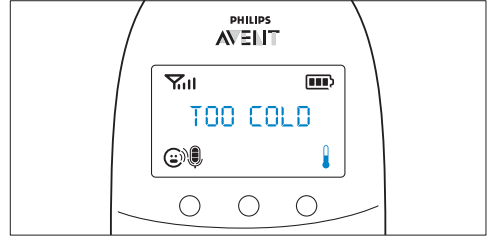

7.8 Saat

Saat varsayılan olarak gizlidir. Ebeveyn ünitesi menüsünden saati göstermeyi seçebilir ve saati belirleyebilirsiniz.

- 1 Menüde + ve - düğmelerini kullanarak 'Clock' (Saat) seçeneğini belirleyin ve onaylamak için OK (Tamam) düğmesine basın.
- 2 + veya - düğmesini kullanarak 'Show Time' (Zamanı Göster) seçeneğini belirleyin ve onaylamak için OK (Tamam) düğmesine basın.
- 3 + ve - düğmeleriyle 'Set Time' (Zamanı ayarla) seçeneğini belirleyin. Onaylamak ve saati ayarlamaya başlamak için OK (Tamam) düğmesine basın.
 - **Saat göstergesi ekranda yanıp sönmeye başlar.**
- 4 Saati ayarlayın ve onaylamak için OK (Tamam) düğmesine basın.
 - **Dakika göstergesi ekranda yanıp sönmeye başlar.**

- 5 Dakikayı ayarlayın ve onaylamak için OK (Tamam) düğmesine basın.
- *Saat, ekranın mesaj alanındaki diğer göstergelerle dönüşümlü olarak görüntülenir.*

7.9 Dil

Bu menü seçeneğini dil ayarını değiştirmek için kullanabilirsiniz.

- 1 Menüde + ve - düğmelerini kullanarak 'Language' (Dil) seçeneğini belirleyin ve onaylamak için OK (Tamam) düğmesine basın.



- 2 Dilinizi seçmek için + ve - düğmelerini kullanın ve onaylamak için OK (Tamam) düğmesine basın.

⚠ Dikkat:

Bu seçenek, ebeveyn ünitesini ilk kez ve sıfırlama işleminden sonra açtığınızda otomatik olarak belirir.

8 Boyun askısı

Bebek telsizi ile birlikte rahat bir boyun askısı da verilir. Böylece ebeveyn ünitesini yanınızda taşıyabilirsiniz.

8.0.1 Boyun askısının bağlanması

- 1 Boyun askısının uç kancasını, ebeveyn ünitesinin üstündeki delikten geçirin.

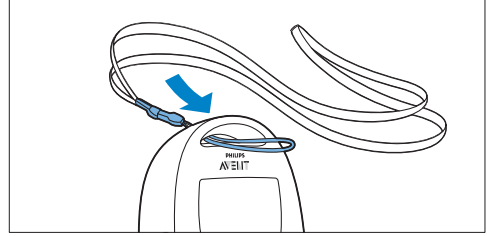

- 2 Boyun askısını uç kancasından geçirin ve çekerek sıkılaştırın.

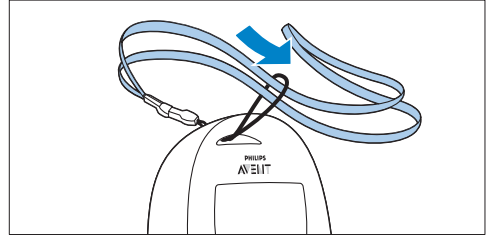

8.0.2 Boyun askısının çıkarılması

- 1 Boyun askısını uç kancasından geçirin.
- 2 Uç kancasını ebeveyn ünitesinin üstündeki delikten çekin.

9 Temizlik ve bakım

Uyarı:

Ebeveyn ünitesini ve bebek ünitesini suya batırmayın ve musluğun altında yıkamayın.

Uyarı:

Temizleme spreyi veya sıvı temizleyiciler kullanmayın.

- 1 Bebek ünitesi elektriğe bağlıysa fişten çekin.
- 2 Ebeveyn ünitesini ve bebek ünitesini nemli bir bezle temizleyin.
- 3 Adaptörleri kuru bir bezle silerek temizleyin.

10 Saklama

Bebek telsizini uzun süre boyunca kullanmayacaksanız şunları yapın:

- Şarj edilemeyen pilleri bebek ünitesinden çıkarın.
- Şarj edilebilir pilleri ebeveyn ünitesinden çıkarın.
- Ebeveyn ünitesini, bebek ünitesini ve adaptörleri soğuk ve kuru bir yerde saklayın.

11 Aksesuarların sipariş edilmesi

Aksesuar veya yedek parça satın almak için www.shop.philips.com/service adresini ziyaret edin ya da Philips bayinize gidin. Aynı zamanda ülkenizdeki Philips Müşteri Hizmet Merkezi ile iletişim kurabilirsiniz (iletişim bilgileri için dünya çapında garanti kitapçığına başvurun).

12 Garanti ve destek

Bilgi ve desteğe ihtiyaç duyarsanız, lütfen www.philips.com/support adresinden Philips web sitesini ziyaret edin veya dünya çapında garanti kitapçığını okuyun.

13 Sıkça sorulan sorular

Bu bölümde cihazla ilgili en sık sorulan sorular bulunmaktadır. Sorunuzun cevabını burada bulamıyorsanız, sıkça sorulan sorular için www.philips.com/support adresine bakın veya ülkenizdeki Müşteri Destek Merkezine başvurun.

Eco Max modu nedir? Bu mod nasıl çevre için faydalı olur?

- Eco Max modu, bebek telsizinizin enerji tüketimi azaltmak için geliştirilmiştir. Bebeğinizi kısa bir uzaklıktan izlerken Eco Max modunu etkinleştirebilirsiniz. Eco Max moduna geçtiğinizde bebek telsizi daha az enerji harcar ve böylece daha çevre dostu bir hale gelir.

Ünitelerin açma/kapama düğmelerine bastığımda bebek ünitesinin güç açık ışığı ve ebeveyn ünitesinin 'link' (bağlantı) ışığı neden yanmıyor?

- Ebeveyn ünitesinin şarj edilebilir pilleri bitmiş ve ebeveyn ünitesi prize takılmamış olabilir. Küçük cihaz fişini ebeveyn ünitesine ve adaptörü de prize takın. Ardından, bebek ünitesiyle bağlantı kurmak için açma/kapama düğmesine basın.
- Bebek ünitesinin şarj edilemeyen pilleri bitmiş ve bebek ünitesi prize takılmamış olabilir. Şarj edilemeyen pilleri değiştirin ya da bebek ünitesini prize takın. Daha sonra, ebeveyn ünitesiyle bağlantı kurmak için açma/kapama düğmesine basın.
- Ebeveyn ünitesindeki 'link' (bağlantı) ışığı yine de kırmızı renkte yanıp sönmeye başlıyorsa üniteleri varsayılan ayarlarına sıfırlamak için sıfırlama fonksiyonunu kullanın.

Neden ebeveyn ünitesindeki 'link' (bağlantı) ışığı sürekli olarak kırmızı renkte yanıp sönlüyor ve ekranda 'NOT LINKED' (BAĞLI DEĞİL) veya 'LINKING' (BAĞLANIYOR) görüntüleniyor?

- Bebek ünitesi ve ebeveyn ünitesi birbirinin menzili dışında. Ebeveyn ünitesini bebek ünitesine yaklaştırın.
- Bebek ünitesi kapanmış olabilir. Bebek ünitesini açın.

Bebek ünitesindeki pil durum ışığı neden kırmızı renkte yanıp sönlüyor?

- Bebek ünitesinin şarj edilemeyen pilleri zayıflamış. Şarj edilemeyen pilleri değiştirin veya bebek ünitesini elektrige bağlayın (bkz. 'Kullanıma hazırlama' bölümü).

Ebeveyn ünitesi neden uyarı sesi çıkarıyor?

- 'link' (bağlantı) kırmızı ışığı yanıp sönerken ebeveyn ünitesi bip sesi çıkarıyor ve ekranda 'NOT LINKED' (BAĞLI DEĞİL) veya 'LINKING' (BAĞLANIYOR) mesajı görüntüleniyorsa bebek ünitesiyle bağlantı kesilmiştir. Ebeveyn ünitesini bebek ünitesine yaklaştırın veya kapalıysa bebek ünitesini açın.

- Ebeveyn ünitesi bip sesi çıkarırsa ve ekrandaki pil simgesi boşsa, ebeveyn ünitesinin şarj edilebilir pilleri zayıflıyor demektir. Pilleri şarj edin.
- Oda sıcaklık aralığını ebeveyn ünitesi üzerinde ayarladıysanız ve sıcaklık uyarısı açıksa, sıcaklık ayarlanan minimum sıcaklık aralığının altına düştüğünde ya da ayarlanan maksimum sıcaklık aralığının üzerine çıktığında ebeveyn ünitesi bip sesi çıkarır.
- Bebek ünitesi kapanmış olabilir. Bebek ünitesini açın.

Cihaz neden çok tiz bir ses çıkarıyor?

- Üniteler birbirine fazla yakın olabilir. Ebeveyn ünitesiyle bebek ünitesi arasında en az 1 metre/3,5 feet mesafe olduğundan emin olun.
- Ebeveyn ünitesinin ses seviyesi fazla yüksek olabilir. Ebeveyn ünitesinin ses seviyesini azaltın.

Neden ses duyamıyorum/Neden bebeğimin ağlamasını duyamıyorum?

- Ebeveyn ünitesinin ses seviyesi çok düşük veya kapalı olabilir. Ebeveyn ünitesinin sesini arttırın.
- Bebek ünitesinin mikrofon hassasiyeti çok düşük olabilir. Mikrofon hassasiyet seviyesini, ebeveyn ünitesi menüsünden daha yüksek bir seviyeye ayarlayın.
- Bebek ünitesi ve ebeveyn ünitesi birbirinin menzili dışında olabilir. Üniteler arasındaki mesafeyi azaltın.

Ebeveyn ünitesi diğer seslere neden çok hızlı tepki veriyor?

- Bebek ünitesi bebeğinizin çıkardığı sesler dışındaki sesleri de alır. Bebek ünitesini bebeğe yaklaştırın (en az 1 metre/3,5 feet mesafeyi aşmamaya dikkat edin).
- Bebek ünitesinin mikrofon hassasiyeti çok yüksek olabilir. Mikrofon hassasiyet seviyesini, ebeveyn ünitesi menüsünden azaltın.

Ebeveyn ünitesi bebeğin ağlamasına niçin geç tepki veriyor?

- Bebek ünitesinin mikrofona hassasiyeti çok düşük olabilir. Bebek ünitesinin mikrofona hassasiyet seviyesini, ebeveyn ünitesi menüsünden yükseltin.
- Eco Max modu açık olabilir ve bu sebeple bebek ünitesi DECT sinyalini sadece bebek ses çıkardığında etkinleştiriyordur. Bebek ünitesinin DECT sinyallerini sürekli olarak aktarmasını ve ebeveyn ünitesinin bebeğinizin seslerine daha hızlı tepki vermesini sağlamak için Eco Max modunu kapatın.

Bebek ünitesindeki şarj edilemeyen piller neden çok çabuk azalıyor?

- Bebek ünitesinin mikrofona hassasiyeti ünitenin daha sık aktarım yapmasına sebep olacak şekilde çok düşük olabilir. Mikrofon hassasiyet seviyesini, ebeveyn ünitesi menüsünden azaltın.
- Bebek ünitesinin sesi, ünitenin çok fazla güç harcamasına yol açacak şekilde çok yüksek olabilir. Bebek ünitesinin ses seviyesini azaltın.
- Gerçek oda sıcaklığından daha düşük bir maksimum sıcaklık aralığı ya da gerçek oda sıcaklığından daha yüksek bir minimum sıcaklık aralığı ayarlamış olabilirsiniz. Bu durumda, bebek ünitesi ebeveyn ünitesine veri yollamaya devam eder ve daha fazla güç harcar. Bu durum bebek ünitesinin şarj edilemeyen pillerinin çok hızlı bir şekilde zayıflamasına neden olur.
- Gece lambasını açmış olabilirsiniz. Gece lambası kullanmak istiyorsanız, bebek ünitesini elektrik şebekesine bağlamazınız öneririz.

Ebeveyn ünitesinin şarj olması neden 10 saatten fazla sürüyor?

- Ebeveyn ünitesi şarj etme sırasında açık durumda olabilir. Ebeveyn ünitesini şarj işlemi sırasında kapatın.

Bebek telsizinin belirtilen çalışma menzili 330 metre/1000 feet'tir. Neden bebek telsizim bundan çok daha kısa bir mesafe içinde çalışıyor?

- Belirtilen menzil sadece açık havadaki dış mekanlar için geçerlidir. Evinizin içinde çalışma menzili, aradaki duvar ve/veya tavan sayısı ve türüne göre azalır. Çalışma menzili evin içinde 50 metre/150 feet mesafeye kadardır.

Niçin ara sıra bağlantı kesiliyor? Niçin ses kesintileri oluşuyor?

- Bebek ünitesi ve ebeveyn ünitesi muhtemelen çalışma menzili sınırına yakın konumdadır. Farklı bir konum deneyin veya üniteler arasındaki mesafeyi azaltın. Üniteler arasında her seferinde bağlantı sağlanmasının 30 saniye civarında sürdüğünü unutmayın.
- Üniteyi bir DECT telefon veya başka bir 1,8 GHz/1,9 GHz bebek telsizi gibi bir DECT cihazının yanına yerleştirmiş olabilirsiniz. Üniteyi bağlantı tekrar kurulana kadar diğer cihazdan uzaklaştırın.

Elektrik kesintisi durumunda ne olur?

- Ebeveyn ünitesi yeterince şarj edilmiş durumdaysa, elektrik kesintisi halinde çalışmaya devam eder. Bebek ünitesinde pil varsa, elektrik kesintisi durumunda bu ünite de çalışmaya devam eder.

Bebek telsizim gizlice dinleme ve parazit bakımından güvenilir midir?

- Bebek telsizinin DECT teknolojisi, diğer cihazlarla herhangi bir parazit veya gizlice dinlenme olmayacağına garanti eder.

Ebeveyn ünitesinin çalışma süresinin 18 saate kadar olması gerekiyor. Neden ebeveyn ünitemin çalışma süresi daha kısa?

- Ebeveyn ünitesi ilk defa şarj edildiğinde, çalışma süresi 18 saatten az olur. Şarj edilebilir piller tam kapasiteye ancak dört defa şarj edilip kullanıldıktan sonra erişir.
- Ebeveyn ünitesindeki sesin çok yüksek seviyeye ayarlanması, ebeveyn ünitesinin çok fazla güç harcamasına yol açabilir. Ebeveyn ünitesinin ses seviyesini azaltın.
- Bebek ünitesinin mikrofon hassasiyeti, ünitenin çok fazla güç harcamasına yol açacak şekilde çok yüksek olarak ayarlanmış olabilir. Mikrofon hassasiyet seviyesini, ebeveyn ünitesi menüsünden azaltın.

Ebeveyn ünitesini kapalıyken şarj ettiğimde pil durum göstergesi neden geç görüntüleniyor?

- Bu normal bir durumdur. Ebeveyn ünitesini kapalıyken prize taktığınızda açılması birkaç saniye alır. Bağlandığında ebeveyn ünitesinin ilk önce şarj olduğunu algılaması ve pil durum göstergesini görüntülemeye önce pilin şarj seviyesini ölçmesi gerekir.

Ebeveyn ünitesindeki şarj edilir piller neden çok çabuk azalıyor?

- Şarj edilebilir piller kullanım ömrünün sonuna gelmiştir. Pilleri değiştirmeniz gerekir. Şarj edilebilir pilleri değiştirmek için bkz. 'Aksesuarların sipariş edilmesi'.

لماذا يستغرق ظهور مؤشر حالة البطارية بعض الوقت على الشاشة عند البدء في شحن وحدة الوالدين متى تكون قيد الإيقاف؟

هذا أمر طبيعي. تحتاج وحدة الوالدين إلى بضع ثوانٍ للتنشيط عند توصيلها بالكهرباء أثناء ما تكون قيد الإيقاف. عند توصيلها، تحتاج وحدة الوالدين أولاً إلى اكتشاف أنه جارٍ شحنها وإلى قياس مستوى شحن البطارية قبل ظهور مؤشر حالة البطارية.

لماذا تنفذ البطاريات غير القابلة للشحن في وحدة الوالدين بصورة سريعة؟

ربما تكون البطاريات القابلة للشحن قد وصلت إلى نهاية عمرها الافتراضي. يجب استبدالها. لاستبدال شراء بطاريات جديدة قابلة لإعادة الشحن، انظر الفصل "طلب الملحقات".

- ربما وحدة الوالدين ووحدة الطفل كل منهما خارج نطاق الآخر. قلل المسافة بين الوحدتين.

لماذا تستجيب وحدة الوالدين بسرعة كبيرة جدًا للأصوات الأخرى؟

- تقوم وحدة الطفل أيضًا بالتقاط الأصوات الأخرى بخلاف أصوات طفلك. انقل وحدة الطفل إلى مسافة أقرب من الطفل (مع مراعاة الحد الأدنى من المسافة البالغ ١ متر/٣,٥ أقدام).
- ربما يكون مستوى حساسية الميكروفون بوحدة الطفل مرتفعًا للغاية. قم بخفض مستوى حساسية الميكروفون في قائمة وحدة الوالدين.

لماذا تستجيب وحدة الوالدين إلى بكاء الطفل ببطء؟

- ربما يكون مستوى حساسية الميكروفون بوحدة الطفل منخفضًا للغاية. قم بزيادة مستوى حساسية الميكروفون بوحدة الطفل في قائمة وحدة الوالدين.
- وضع Eco Max قيد التشغيل وتقوم وحدة الطفل فقط بتشغيل إشارة DECT عندما يصدر الطفل أصواتًا. أوقف تشغيل وضع Eco Max لتجعل وحدة الطفل ترسل إشارات DECT باستمرار ولتجعل وحدة الوالدين تستجيب بمزيد من السرعة إلى أصوات الطفل.

لماذا تنفذ البطاريات غير القابلة للشحن في وحدة الطفل بصورة سريعة؟

- ربما يكون مستوى حساسية الميكروفون بوحدة الطفل مرتفعًا للغاية مما يسبب قيام وحدة الطفل بإرسال بصورة أكبر. قم بخفض مستوى حساسية الميكروفون في قائمة وحدة الوالدين.
- ربما تم ضبط مستوى صوت وحدة الطفل على إعداد عالٍ جدًا، مما يتسبب في استهلاك وحدة الطفل للكثير من الطاقة. قم بخفض مستوى صوت وحدة الطفل.

ربما قمت بضبط نطاق درجة الحرارة الكبرى على إعداد أقل من درجة حرارة الغرفة الفعلية أو نطاق درجة الحرارة الكبرى على إعداد أعلى من درجة حرارة الغرفة الفعلية. تواصل وحدة الطفل بإرسال بيانات إلى وحدة الوالدين ومن ثم تستهلك مزيدًا من الطاقة، وهذا يسبب نفاذ طاقة البطاريات غير القابلة لإعادة الشحن بوحدة الطفل بسرعة.

ربما تم تشغيل الإضاءة الليلية. إذا كنت تريد استخدام الإضاءة الليلية، فإننا ننصح بتشغيل وحدة الطفل على التيار الكهربائي الرئيسي.

لماذا يزيد وقت الشحن لوحدة الوالدين عن ١٠ ساعات؟

- ربما تم تشغيل وحدة الوالدين خلال الشحن. أوقف تشغيل وحدة الوالدين خلال الشحن.

نطاق التشغيل المحدد لجهاز مراقبة الطفل هو ٣٣٠ مترًا/١٠٠٠ قدم. لماذا لا يعمل جهاز مراقبة الطفل إلا في مسافة أقل بكثير من ذلك؟

لا ينطبق النطاق المحدد إلا خارج المنزل في الأماكن المفتوحة. أما في داخل منزلك فيكون نطاق التشغيل محدودًا بعدد ونوع الحوائط وألوان الأسقف الفاصلة. داخل المنزل نطاق التشغيل هو ٥٠ مترًا/١٥٠ قدمًا.

لماذا يتم فقد الاتصال بين الحين والآخر؟ لماذا يوجد انقطاع للصوت؟

- ربما تكون وحدة الطفل ووحدة الوالدين خارج نطاق التشغيل. جرب موقعًا مختلفًا أو قلل المسافة بين الوحدتين. يرجى ملاحظة أن الأمر يستغرق ٣٠ ثانية تقريبًا في كل مرة قبل إقامة اتصال بين الوحدتين.
- ربما قمت بوضع الوحدة بالقرب من جهاز إرسال أو جهاز DECT آخر مثل هاتف لاسلكي أو جهاز مراقبة آخر تردده ١,٨ جيجاهرتز/١,٩ جيجاهرتز. حرك الوحدة بعيدًا عن الأجهزة الأخرى حتى يتم إعادة إقامة الاتصال.

ماذا يحدث خلال انقطاع التيار الكهربائي؟

إذا كانت وحدة الوالدين مشحونة بالقدر الكافي فسوف تستمر في التشغيل خلال انقطاع التيار الكهربائي. وإذا كانت توجد بطاريات في وحدة الطفل فهي تستمر في التشغيل أيضًا خلال انقطاع التيار الكهربائي.

هل جهاز مراقبة الطفل آمن من عمليات التصنت والتداخل؟

جهاز مراقبة الطفل يحتوي على تقنية DECT التي تضمن عدم التداخل من الأجهزة الأخرى وعدم التصنت.

وقت التشغيل لوحدة الوالدين يُفترض أن يكون ١٨ ساعة. لماذا يكون وقت التشغيل لوحدة الوالدين الخاصة بي أقل من ذلك؟

- عند شحن وحدة الوالدين لأول مرة، سوف يكون وقت التشغيل أقل من ١٨ ساعة. البطاريات القابلة لإعادة الشحن لا تصل إلى قدرتها الكاملة إلا بعد شحنها وتفريغها ٤ مرات.
- ربما تم ضبط مستوى صوت وحدة الوالدين على إعداد عالٍ جدًا، مما يتسبب في استهلاك وحدة الوالدين للكثير من الطاقة. قم بخفض مستوى صوت وحدة الوالدين.
- ربما تم ضبط مستوى حساسية الميكروفون بوحدة الطفل على إعداد عالٍ جدًا، مما يتسبب في استهلاك وحدة الطفل للكثير من الطاقة. قم بخفض مستوى حساسية الميكروفون في قائمة وحدة الوالدين.

الخاص بشركة Philips في بلدك (انظر كتيب الضمان العالمي للحصول على تفاصيل الاتصال).

١٢ الضمان والدعم

إذا كنت تحتاج إلى المعلومات والدعم، فالرجاء زيارة موقع الويب الخاص بشركة Philips في www.philips.com/support أو تقرأ نشرة الضمان المنفصلة المنتشرة في شتى أنحاء العالم.

١٣ الأسئلة الشائعة

يضم هذا الفصل الأسئلة الشائعة بشأن هذا الجهاز. وإذا لم تتمكن من إيجاد إجابة على سؤالك، فقم بزيارة الموقع الإلكتروني www.philips.com/support للحصول على مزيد من الأسئلة الشائعة أو اتصل بمركز رعاية المستهلك في بلدك.

ما هو وضع Eco Max؟ وكيف يساعد هذا الوضع في حماية البيئة؟

تم تطوير وضع Eco Max للسماح لك بتقليل استهلاك الطاقة من قبل جهاز مراقبة الطفل. عند مراقبة الطفل من مسافة قصيرة، يمكن تنشيط هذا الوضع. ومن خلال تشغيل هذا الوضع، يستخدم جهاز مراقبة الطفل طاقة أقل ومن ثم تساعد على حماية البيئة بشكل أفضل.

لماذا لا يضيء ضوء التشغيل بوحدة الطفل وضوء "الربط" بوحدة الوالدين عند الضغط على زر التشغيل/إيقاف التشغيل بالوحدتين؟

- ربما كانت البطاريات القابلة لإعادة الشحن بوحدة الوالدين فارغة ولم يتم توصيل وحدة الوالدين بالكهرباء. ضع القابس الصغير في وحدة الوالدين وضع المهائب في مقبس الحائط. ثم اضغط على زر التشغيل/إيقاف التشغيل لإقامة اتصال بوحدة الطفل.
- ربما تكون البطارية غير القابلة للشحن الخاصة بوحدة الطفل فارغة ولم يتم توصيل وحدة الطفل بالتيار الكهربائي الرئيسي. استبدل البطاريات غير القابلة لإعادة الشحن أو قم بتوصيل وحدة الطفل بالتيار الكهربائي الرئيسي. ثم اضغط على زر التشغيل/إيقاف التشغيل لإقامة اتصال بوحدة الوالدين.
- إذا استمر ضوء "الربط" على وحدة الوالدين في عدم البدء في الوميض باللون الأحمر، فاستخدم وظيفة إعادة التعيين لإعادة تعيين الوحدتين إلى الإعدادات الافتراضية.

لماذا يومض "ضوء الربط" في وحدة الوالدين باللون الأحمر باستمرار ولماذا تظهر الرسالة "NOT LINKED" (غير مرتبط) أو "LINKING" (جارٍ الربط) على الشاشة؟

- وحدة الوالدين ووحدة الطفل كل منهما خارج نطاق الآخر.
- حرك وحدة الوالدين أقرب من وحدة الطفل.
- ربما تم إيقاف تشغيل وحدة الطفل. شغل وحدة الطفل.

لماذا يومض ضوء حالة البطارية على وحدة الطفل باللون الأحمر؟

البطاريات غير القابلة لإعادة الشحن بوحدة الطفل ضعيفة. استبدل البطاريات غير القابلة لإعادة الشحن أو قم بتوصيل وحدة الطفل بالتيار الكهربائي الرئيسي (انظر الفصل "التجهيز للاستخدام").

لماذا تُصدر وحدة الوالدين صوت صفارة؟

إذا صدرت صفارة من وحدة الوالدين أثناء وميض ضوء "الربط" باللون الأحمر باستمرار وظهور الرسالة "NOT LINKED" (غير مرتبط) أو "LINKING" (جارٍ الربط) على الشاشة، يتم فقدان الاتصال بوحدة الطفل. حرك وحدة الوالدين لمسافة أقرب من وحدة الطفل أو قم بتشغيل وحدة الطفل إذا كانت قيد الإيقاف.

إذا أصدرت وحدة الوالدين صفارة وكان رمز البطارية على شاشة فارغًا، تعرف من ذلك أن البطاريات القابلة لإعادة الشحن بوحدة الوالدين ضعيفة. أعد شحن البطاريات.

- إذا قمت بضبط نطاق درجة حرارة الغرفة على وحدة الوالدين وكان تنبيه درجة الحرارة قيد التشغيل، تصدر وحدة الوالدين صفارة عندما تنخفض درجة الحرارة عن نطاق درجة الحرارة الصغرى المحدد أو عندما تزيد درجة الحرارة عن نطاق درجة الحرارة الكبرى المحدد.
- ربما تم إيقاف تشغيل وحدة الطفل. شغل وحدة الطفل.

لماذا يصدر الجهاز ضجيجًا مرتفعًا؟

- قد تكون الوحدات قريبة جدًا من بعضها البعض. تأكد من أن وحدة الوالدين تبعد عن وحدة الطفل بمسافة ١ متر/٣ أقدام على الأقل.
- ربما يكون قد تم ضبط مستوى صوت وحدة الوالدين على إعداد عالٍ جدًا. قم بخفض مستوى صوت وحدة الوالدين.

لماذا لا أسمع أي صوت//لماذا لا يمكنني سماع صوت بكاء الطفل؟

- ربما تم ضبط مستوى صوت وحدة الوالدين على إعداد منخفض جدًا أو قد تكون تم إيقاف تشغيلها. قم بخفض مستوى صوت وحدة الوالدين.
- ربما يكون مستوى حساسية الميكروفون بوحدة الطفل منخفضًا للغاية. اضبط مستوى حساسية الميكروفون على إعداد أعلى في قائمة وحدة الوالدين.

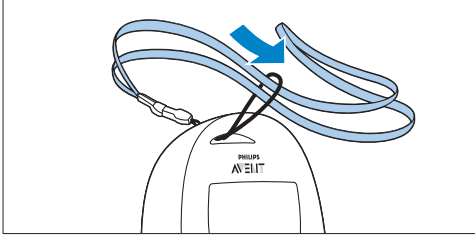

٨,٠,٢ فك حزام العنق

- ١ قم بتمرير حزام العنق خلال الحلقة النهائية.
- ٢ شد الحلقة النهائية خارج الفتحة بالجزء العلوي من وحدة الوالدين.

- ١ حدد "Language" في القائمة باستخدام الزرين + و- واضغط على موافق للتأكيد.



- ٢ استخدم الزرين + و- لتحديد اللغة واضغط على موافق للتأكيد.

ⓘ ملاحظة:

يظهر هذا الخيار تلقائيًا على الشاشة عند تشغيل وحدة الوالدين لأول مرة وبعد إعادة تعيين الإعدادات.

٩ التنظيف والصيانة

⚠ تحذير:

لا تغمر وحدة الوالدين ووحدة الطفل في الماء ولا تنظفها تحت الصنبور.

⚠ تحذير:

لا تستخدم بخاخ التنظيف أو المنظفات السائلة.

- ١ افصل وحدة الطفل من الكهرباء في حالة توصيلها.
- ٢ نظف وحدة الوالدين ووحدة الطفل بقطعة قماش مبللة.
- ٣ نظف المهائبات باستخدام قطعة قماش جافة.

٨ حزام العنق

مرفق حزام عنق مريح مع جهاز مراقبة الطفل ويسمح بالتنقل بوحدة الوالدين في أنحاء المكان.

٨,٠,١ توصيل حزام العنق

- ١ أدخل الحلقة النهائية بحزام العنق خلال الفتحة في الجزء العلوي من وحدة الوالدين.

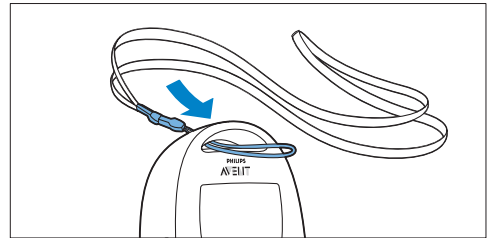

- ٢ اربط حزام العنق خلال الحلقة النهائية وشد حزام العنق بإحكام.

١٠ التخزين

- إذا لم تنو استخدام جهاز مراقبة الطفل لبعض الوقت، فقم بالتالي:
- انزع البطاريات غير القابلة لإعادة الشحن من وحدة الطفل.
 - انزع البطاريات القابلة لإعادة الشحن من وحدة الوالدين.
 - خزن وحدة الوالدين ووحدة الطفل والمهائبات في مكان جاف وبارد.

١١ طلب الملحقات

لشراء الملحقات أو قطع الغيار، يُرجى زيارة الموقع www.shop.philips.com/service أو توجه إلى موزع شركة Philips. يمكن كذلك الاتصال بمركز رعاية المستهلك

٨ الحد "Celsius" أو "Fahrenheit" واضغط على موافق للتأكيد.

- تظهر درجة الحرارة بالمقياس المحدد على الشاشة.

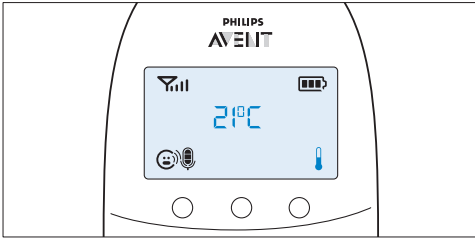

٧,٦,٢ تكرار مؤقت التغذية

- 1 بعد الخطوة ه في "Setting and using the feed" timer، حدد "Repeat" باستخدام الزرين + و-، اضغط على موافق للتأكيد.
- ٢ اختر "Repeat ON" أو "Repeat OFF" واضغط على موافق للتأكيد.
- ٢ حدد "xx:xx Start" باستخدام الزرين + و- واضغط على موافق لتنشيط وظيفة تكرار مؤقت التغذية.
- ٤ عند الضغط على أي مفتاح لإيقاف تنبيه مؤقت التغذية أو إذا توقف التنبيه تلقائيًا بعد دقيقتين، يبدأ مؤقت التغذية في العد التنازلي مرة أخرى.

٧,٦,٣ إيقاف المؤقت

- إذا كانت درجة الحرارة خارج النطاق المحدد، يومض رمز تنبيه درجة الحرارة وتظهر الرسالة "TOO HOT" (ساخن للغاية) أو "TOO COLD" (بارد للغاية) على الشاشة. في حالة ضبط التنبيه على تشغيل، تصدر وحدة الوالدين صافرة أيضًا.

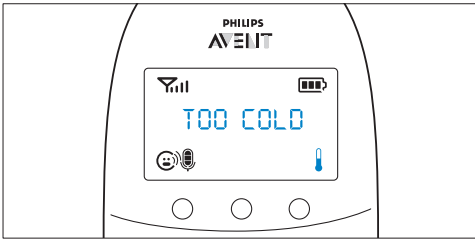

- 1 اضغط على زر القائمة وحدد "Feed Timer".
- ٢ استخدم زرين + و- لتحديد "Stop" واضغط على موافق للتأكيد.

٧,٦,٣ درجة الحرارة

ينام الطفل بصورة مريحة عند درجة حرارة بين ١٦ درجة مئوية/٦١ درجات فهرنهايت و٢٠ درجة مئوية/٦٨ درجة فهرنهايت، ويمكنك ضبط نطاق لدرجة الحرارة الصغرى والكبرى. يمكن أيضًا ضبط تنبيه درجة الحرارة لتحذيرك بأن درجة الحرارة خارج النطاق المحدد.

- 1 حدد "Temperature" في القائمة باستخدام الزرين + و- واضغط على موافق للتأكيد.
- ٢ حدد "Temp Range" باستخدام الزرين + و- واضغط على موافق للتأكيد.
- يبدأ مؤشر درجة الحرارة الصغرى في الوميض على الشاشة.

- ٢ استخدم الزرين + و- لضبط نطاق درجة الحرارة الصغرى بين ١٠ درجات مئوية/٥٠ درجة فهرنهايت و١٩ درجة مئوية/٦٦ درجة فهرنهايت. اضغط على موافق للتأكيد.
- يبدأ مؤشر درجة الحرارة الكبرى في الوميض على الشاشة.

- ٤ استخدم الزرين + و- لضبط نطاق درجة الحرارة الكبرى بين ٢٢ درجات مئوية/٧٢ درجة فهرنهايت و٢٧ درجة مئوية/٩٩ درجة فهرنهايت. اضغط على موافق للتأكيد.

- ٥ حدد "Alert" باستخدام الزرين + و-، اضغط على موافق للتأكيد ولبدء ضبط خيار تنبيه درجة الحرارة.
- تظهر الرسالة "Alert" (تنبيه) على الشاشة.
- ٦ حدد "Alert ON" أو "Alert OFF". اضغط على موافق للتأكيد.
- إذا اخترت "Alert ON"، يظهر رمز تنبيه درجة الحرارة على الشاشة.

- ٧ حدد "Temp Scale" باستخدام الزرين + و-، اضغط على موافق للتأكيد ولبدء ضبط مقياس درجة الحرارة.

٧,٨ الساعة

يتم إخفاء الإعداد الافتراضي للساعة. يمكن اختيار إظهار الساعة وضبط وقت الساعة في القائمة بوحدة الوالدين.

- 1 حدد "Clock" في القائمة باستخدام الزرين + و- واضغط على موافق للتأكيد.
- ٢ استخدم الزرين + و- لتحديد "Show Time" واضغط على زر موافق للتأكيد.
- ٣ حدد "Set Time" باستخدام الزرين + و-، اضغط على موافق للتأكيد ولبدء ضبط الساعة.
- يبدأ مؤشر الساعة في الوميض على الشاشة.
- ٤ اضبط الساعة واضغط على موافق للتأكيد.
- يبدأ مؤشر الدقائق في الوميض على الشاشة.
- ٥ اضبط الدقائق واضغط على موافق للتأكيد.
- يتم ظهور وقت الساعة بالتناوب مع المؤشرات الأخرى في حقل الرسالة بالشاشة.

٧,٩ اللغة

يمكن استخدام خيار القائمة هذا لتغيير إعداد اللغة.

٧,٦ مؤقت التغذية

يمكن ضبط مؤقت التغذية لتنبهك بأنه حان الوقت لإطعام الطفل. يمكن ضبط المؤقت من ١ دقيقة إلى ٢٣ ساعة و٥٩ دقيقة.

٧,٦,١ ضبط واستخدام مؤقت التغذية

- 1 حدد "Feed Timer" في القائمة باستخدام الزرين + و- واضغط على موافق للتأكيد.
- 2 حدد "Set Timer" باستخدام الزرين + و- اضغط على موافق لبدء ضبط المؤقت.
- يبدأ مؤنثر الساعة في الوميض على الشاشة.
- 3 اضبط الساعة واضغط على موافق للتأكيد.
- يبدأ مؤنثر الدقائق في الوميض على الشاشة.
- 4 اضبط الدقائق واضغط على زر موافق للتأكيد.
- 5 حدد "xx:xx Start" باستخدام الزرين + و- اضغط على موافق للتأكيد.
- يظهر رمز المؤقت على الشاشة.

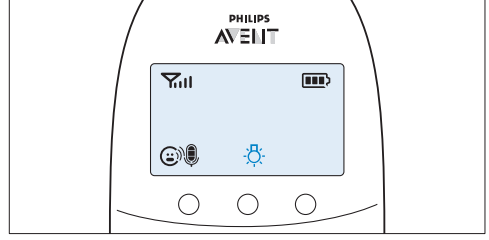

- 2 عندما تكون الإضاءة الليلية قيد التشغيل وتريد إيقاف تشغيلها، اضغط موافق لاختيار "Turn Off".
- يختفي رمز الإضاءة الليلية من الشاشة.

٧,٥ أغنية الطفل

يتيح لك هذا الخيار في قائمة وحدة والدين إمكانية اختيار وتشغيل أغنية واحدة أو أكثر في وحدة الطفل وأيضًا إيقاف تشغيل الأغنيات.

٧,٥,١ تحديد أغنية

- 1 حدد "Lullaby" في القائمة باستخدام الزرين + و-.
- 2 اضغط على موافق للتأكيد.
- اضغط موافق مرة أخرى لتشغيل أول أغنية.
- استخدم الزرين + و- لاختيار إحدى الأغنيات أو "تشغيل الكل".
- تعرض الشاشة رمز الأغنية ورقم الأغنية قيد التشغيل.

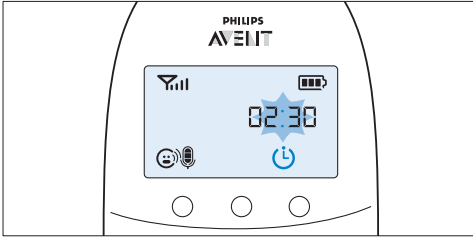

- 1 يبدأ المؤقت في العد التنازلي.
- عندما يصل المؤقت إلى 00:00، يتوقف تنبيه مؤقت التغذية ويبدأ رمز المؤقت في الوميض على الشاشة وترمير الرسالة "TIMER END" على الشاشة.

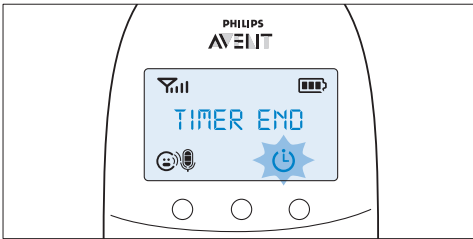

- 5 اضغط على أي مفتاح لإيقاف التنبيه. إننا لم تقم بإيقاف التنبيه، فإنه يتوقف تلقائيًا بعد دقيقتين.

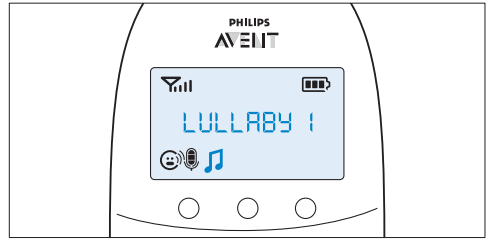

- يتم تكرار الأغنية المحددة باستمرار لمدة ١٥ دقيقة ما لم تستخدم زرين + و- لتحديد "إيقاف" في القائمة.
- في حالة تحديد "Play all"، يتم تشغيل جميع الأغنيات المحفوظة مسبقًا لمدة ١٥ دقيقة.
- تعرض الشاشة رقم الأغنية قيد التشغيل.

٧,٥,٢ إيقاف تشغيل أغنية

- 1 اضغط على زر MENU (القائمة) وحدد "Lullaby".
- 2 استخدم زرين + و- لتحديد "Stop" واضغط على موافق للتأكيد.

المستوى ٤، لا تقوم وحدة الطفل بإيقاف تشغيل الإرسال اللاسلكي في وضع Eco Max.

٧،٣،٢ تنشيط الوضع Eco Max

- 1 حدد Eco Max في القائمة باستخدام الزرين + و- واضغط على موافق للتأكيد.
- 2 عندما تعرض الشاشة "تشغيل"، اضغط موافق لتشغيل الوضع Eco Max.
- 3 تظهر رسالة التحذير "No alert if out of range, OK" على الشاشة. اضغط على موافق للتأكيد.

ملاحظة:

- يتم تمرير رسالة التحذير على الشاشة مرتين. في حالة عدم الضغط على موافق، تخرج وحدة الوالدين من القائمة ويظل وضع Eco Max قيد الإيقاف.
- يومض مؤشر Eco Max على الشاشة. يومض ضوء "الربط" باللون الأخضر ببطء حينما لا ترسل وحدة الطفل أية إشارات إلى وحدة الوالدين.

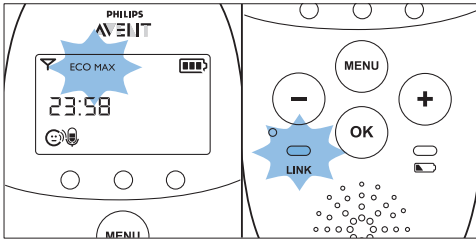

- عندما تستقبل وحدة الوالدين إشارة من وحدة الطفل بسبب إلغاء تنشيط إرسال اللاسلكي، يتحول ضوء "الربط" إلى الأخضر الثابت.

٧،٣،٢ إلغاء تنشيط الوضع Eco Max

- 1 اضغط على الزر MENU (القائمة).
- 2 استخدم زري + و- لتحديد "Eco Max" واضغط على موافق للتأكيد.
- 3 عندما تعرض الشاشة "إيقاف تشغيل"، اضغط موافق للتأكيد.

٧،٤ الإضاءة الليلية

- يسمح هذا الخيار في قائمة وحدة الوالدين بتشغيل وإيقاف تشغيل الإضاءة الليلية على وحدة الطفل.
- 1 حدد "Nightlight" في القائمة باستخدام الزرين + و-.
 - 2 اضغط موافق لاختيار "تشغيل".
- يظهر رمز الإضاءة الليلية في شاشة العرض.

الأيقونة الحساسية الوصف

عالي	سماع كل الأصوات بدءًا من الكلام المنخفض والأعلى صوتًا. إذا لم يصدر الطفل أي صوت، يتم إيقاف تشغيل سماعة وحدة الوالدين.	عالي
متوسطة	سماع الأصوات بدءًا من البكاء المنخفض والأعلى صوتًا. إذا خرجت من الطفل أصوات أقل، فإن سماعة وحدة الوالدين لا تعمل.	متوسطة
منخفض	سماعة وحدة الوالدين تعمل فقط إذا صدرت عن الطفل أصوات مرتفعة مثلًا البكاء.	منخفض

٧،٣ وضع Eco Max

يتسم جهاز مراقبة الطفل بوضع Smart Eco مضمن يعمل تلقائيًا على تقليل إشارة DECT من وحدة الطفل عندما تكون المسافة بين وحدة الطفل ووحدة الوالدين أقصر. بتقليل الإرسال اللاسلكي، فإنه يساعد على توفير الطاقة. إذا كنت ترغب في توفير مزيد من الطاقة وإيقاف انبعاث اللاسلكي، قم بتنشيط الوضع Eco Max في قائمة وحدة الوالدين. في هذا الوضع، يتم إيقاف تشغيل الإشارة DECT بوحدة الطفل. بمجرد أن يصدر الطفل صوتًا، يتم تشغيل إشارة DECT بوحدة الطفل تلقائيًا مرة أخرى.

تنبيه!

في الوضع Eco Max، تستقبل وحدة الوالدين ملاحظات من وحدة الطفل بفترة متأخرة. عندما يصدر الطفل صوتًا، يتعين على وحدة الطفل أولاً إعادة تنشيط إرسال اللاسلكي قبل التمكن من إرسال الملاحظات إلى وحدة الوالدين.

٧،٣،١ يرجى ملاحظة التالي:

- قبل تحديد وضع Eco Max، تأكد من أن وحدة الوالدين ووحدة الطفل في نطاق التشغيل، انظر القسم "نطاق التشغيل" في الفصل "استخدام جهاز مراقبة الطفل". في وضع Eco Max لا يتم استقبال ملاحظات عندما تكون وحدة الوالدين خارج نطاق وحدة الطفل. يمكن التحقق من الربط بالضغط على أي زر على وحدة الوالدين. في حالة عدم وجود إرسال اللاسلكي من وحدة الطفل إلى وحدة الوالدين في الوضع Eco Max، يتم إيقاف أضواء مستوى الصوت في وحدة الوالدين.
- تضيء أضواء مستوى الصوت عندما تقوم وحدة الطفل بإلغاء تنشيط إرسال اللاسلكي لأن الطفل يصدر صوتًا أعلى من مستوى الحساسية المحدد.
- إذا كنت تريد تشغيل جهاز مراقبة الطفل في وضع Eco Max، فتأكد من ضبط مستوى الحساسية بين المستوى ١ والمستوى ٣. في حالة ضبط مستوى الحساسية على

٧,١ التنقل في القائمة

ملاحظة:

تعمل بعض وظائف القائمة فقط عند ربط وحدة الطفل بوحدة الوالدين.

١ اضغط على زر MENU (القائمة) لفتح القائمة.

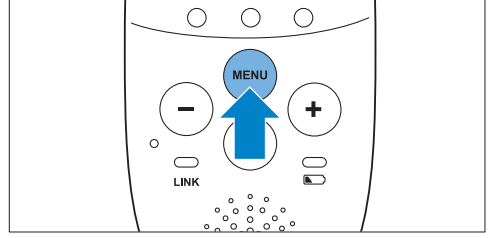

• يظهر أول خيار بالقائمة على الشاشة.

٢ استخدم الزر + للانتقال إلى الخيار التالي أو الزر - للانتقال إلى الخيار السابق.

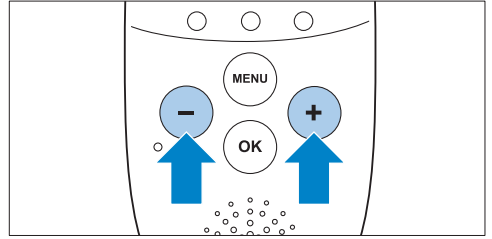

ملاحظة:

يشير السهم على الشاشة إلى الاتجاه الذي يمكن التنقل إليه.

٢ اضغط على زر موافق لتأكيد اختيارك.

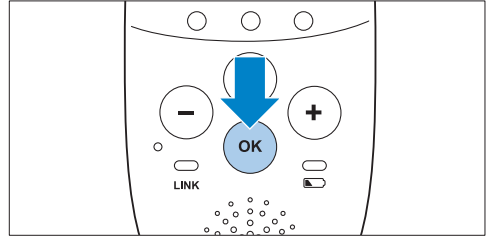

ملاحظة:

اضغط على زر MENU (القائمة) إذا كنت تريد الخروج من القائمة دون إجراء أي تغييرات. إذا لم تقم بأي إجراء في القائمة لأكثر من ٢٠ ثانية، يتم إغلاق القائمة تلقائياً.

٧,٢ الحساسية

يسمح هذا الخيار في قائمة وحدة الوالدين بضبط حساسية الميكروفون على وحدة الطفل. تحدد حساسية الميكروفون مستوى الضجيج الذي تلتقطه وحدة الطفل مثلاً يلزم سماع الطفل حينما يبكي ولكن قد لا تهتم بكلامه المنخفض.

١ حدد "الحساسية" في القائمة باستخدام الزرين +

و- واضغط على موافق للتأكيد.

٢ استخدم الزرين + و- لزيادة وخفض حساسية الميكروفون.

مؤشر الحساسية على الشاشة له أربعة أجزاء.

• إذا كانت جميع الأجزاء الأربعة ممثلة، فاعلم أن الحساسية على أعلى مستوى لها.

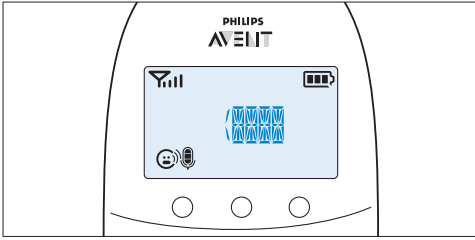

• إذا كانت جميع الأجزاء فارغة، فاعلم أن الحساسية على أدنى مستوى لها.

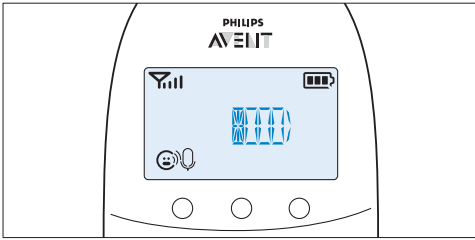

٣ اضغط على موافق لتأكيد الإعداد.

٧,٢,١ مؤشرات ومستويات الحساسية

الأيقونة الحساسية الوصف

أعلى سمع كل شيء صادر من الطفل.
سماعة وحدة الوالدين قيد التشغيل باستمرار.

- لا توجد أية شرطة بمؤشر قوة الإشارة عندما تقوم وحدة الطفل بإيقاف إشارة DECT، حتى وإن كانت وحدة والديين في نطاق وحدة الطفل.
- عندما ترسل وحدة الطفل إشارة DECT لأن الطفل يصدر صوتًا، فإن الشاشة تضيء ويبين مؤشر قوة الإشارة جودة الاتصال بين وحدة الطفل ووحدة والديين.
- لمزيد من المعلومات حول وضع Eco Max، انظر "وضع Eco Max" في الفصل "قائمة وحدة والديين".

- تستمر الشاشة لمدة ٤ ثوانٍ وتظهر الرسالة "BATT FULL" (اكتمال شحن البطارية) على الشاشة.

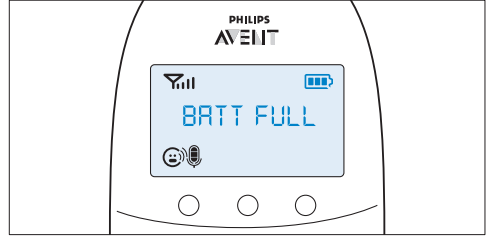

- يتحول ضوء حالة البطارية إلى الأخضر الثابت.
- ▼ أفضل وحدة والديين من التيار الكهربائي الرئيسي، فهي جاهزة الآن للاستخدام على البطارية.

٦,٥ إعادة تعيين الإعدادات

تسمح هذه الوظيفة بإعادة تعيين وحدة والديين ووحدة الطفل إلى إعدادات المصنع الافتراضية.

- 1 أوقف تشغيل الوحدة.
- 2 اضغط باستمرار على زر-
- 3 قم بتشغيل الوحدة مرة أخرى أثناء الضغط على زر-

٦,٥,١ الإعدادات الافتراضية

وحدة والديين

- اللغة: العربية
- مستوى صوت مكبر الصوت: ٣
- حساسية الميكروفون: ٣
- تنبيه درجة الحرارة: إيقاف
- تنبيه انخفاض درجة الحرارة: ١٤ درجة مئوية (٥٧ درجة فهرنهايت)
- تنبيه ارتفاع درجة الحرارة: ٣٥ درجة مئوية (٩٥ درجة فهرنهايت)
- مقياس درجة الحرارة: درجة مئوية
- وضع Eco Max: إيقاف
- مؤقت التغذية: ٢٠:٠٠
- مؤقت التغذية: إيقاف
- الساعة: مخفية
- وحدة الطفل
- مستوى صوت مكبر الصوت: ٤
- الإضاءة الليلية: إيقاف
- أغنية: إيقاف (أول أغنية تم تحديدها)

ملاحظة:

يمكن شحن وحدة والديين عندما تكون قيد إيقاف التشغيل. وفي هذه الحالة، لا يكون هناك شيء مرئي سوى مؤشر حالة البطارية.

ملاحظة:

إذا كانت البطاريات القابلة لإعادة الشحن تعمل بصورة ضعيفة سريعًا، فاعلم أن عمرها الافتراضي قد انتهى ويتعين استبدالها. لطلب شراء بطاريات جديدة قابلة لإعادة الشحن، انظر الفصل "طلب الملحقات".

٦,٤ مؤشر قوة الإشارة

٦,٤,١ في وضع Smart Eco

الوضع Smart Eco هو وضع التشغيل القياسي. في هذا الوضع، تعتمد قوة إشارة DECT على المسافة بين وحدة الطفل ووحدة والديين.

- إذا وجدت ٤ شرطة في مؤشر قوة الإشارة، فاعلم أن الاتصال بين وحدة الطفل ووحدة والديين ممتاز.
- إذا وجدت شرطة واحدة أو عدم وجود شرط مطلقًا في مؤشر قوة الإشارة، فاعلم أن قوة الإرسال من وحدة الطفل ضعيفة للغاية أو غير متوفرة. انقل وحدة والديين إلى مسافة أقرب من وحدة الطفل للحصول على إشارة أفضل.

٦,٤,٢ في وضع Eco Max

في هذا الوضع، يتم إيقاف تشغيل الإشارة DECT من وحدة الطفل إلى وحدة والديين.

٧ قائمة وحدة والديين

يمكن تشغيل جميع الوظائف المشروحة في الأقسام التالية من خلال قائمة وحدة والديين.

- ٢ يكون ضوء حالة البطارية باللون الأخضر الثابت عندما تكون وحدة الوالدين متصلة بالتيار الكهربائي الرئيسي.
- ٣ تبدأ الشرطة الأولى في مؤشر حالة البطارية في الوميض للإشارة إلى أنه جارٍ شحن البطاريات القابلة لإعادة الشحن.

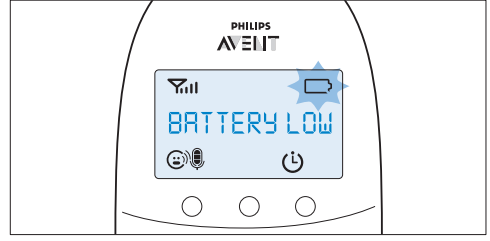
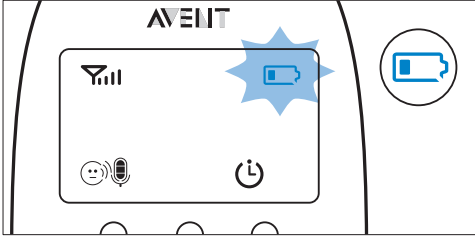

- ٣ يوميض ضوء حالة البطارية باللون الأحمر ببطء.
- ٤ تصدر وحدة الوالدين صافرة كل ١٠ ثوانٍ خلال أول ٣ دقائق، ثم تواصل إصدار الصافرة كل دقيقة.

٦, ٣, ٢ البطارية فارغة

- ١ إذا كانت البطاريات القابلة لإعادة الشحن فارغة، يوميض ضوء حالة البطارية باللون الأحمر بسرعة.

- ٤ تبدأ الشرطة الثانية في مؤشر حالة البطارية في الوميض عندما تصل البطاريات القابلة لإعادة الشحن إلى أكثر من ٣٠٪ من سعة الشحن.

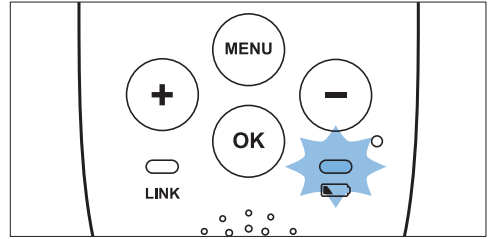
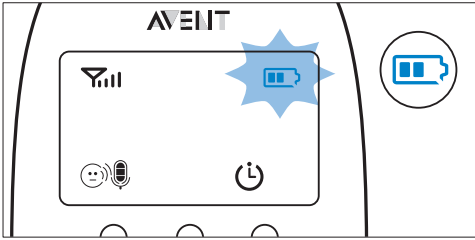

- ٥ تبدأ الشرطة الثالثة في مؤشر حالة البطارية في الوميض عندما تصل البطاريات القابلة لإعادة الشحن إلى ٥٠٪ من سعة الشحن.

- ٢ في حالة عدم توصيل وحدة الوالدين بالتيار الكهربائي الرئيسي، تحدث العمليات التالية بالتتابع.
 - ١ يتم فقدان الاتصال بوحدة الطفل.
 - ٢ تنطفئ الشاشة.
 - ٣ يتم إيقاف تشغيل وحدة الوالدين.

⊖ ملاحظة:

في حالة تشغيل وحدة الوالدين أثناء ما تكون البطاريات القابلة لإعادة الشحن فارغة، فإن الشاشة تضيء. تظهر الرسالة "BATTERY LOW" (البطارية منخفضة) أيضًا على شاشة لمدة ثانيتين قبل إيقاف تشغيل وحدة الوالدين.

٦, ٣, ٢ الشحن

أدخل القابس الصغير في وحدة الوالدين وضع المهام في مقبس الحائط. عند شحن وحدة الوالدين، تحدث العمليات التالية بالتتابع:

- ١ عندما تمتلئ البطاريات القابلة لإعادة الشحن، تحدث العمليات التالية:
 - تتوقف الشرطة الثالثة في مؤشر حالة البطارية عن الوميض.

- ١ تستمر الشاشة لمدة ٤ ثوانٍ ويظهر النص "CHARGING" (جارٍ الشحن) على الشاشة لمدة ثانيتين.

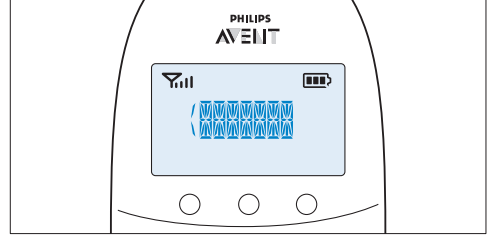
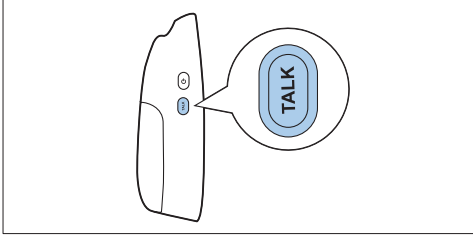

⊖ ملاحظة:

- في حالة ضبط مستوى صوت الأغنية على مستوى أعلى على وحدة الطفل، يكون الصوت كذلك مرتفعًا عند استخدام وظيفة التحدث على وحدة الوالدين.
- يبدأ مصباح "الوصلة" في الوميض باللون الأخضر وتظهر "TALK" (تحدث) في الشاشة.



- ⊕ حررز TALK (تحدث) عند الانتهاء من التحدث.

٦,٣ مؤشرات حالة البطارية

تتم الإشارة إلى حالة شحن البطارية على الشاشة من خلال مؤشر حالة البطارية ومن خلال الرسائل النصية.

٦,٣,١ البطارية ضعيفة

عندما تكون البطاريات القابلة لإعادة الشحن ضعيفة، بصير وقت التشغيل المتبقي ٣٠ دقيقة على الأقل إذا كان جهاز مراقبة الطفل يعمل في الوضع العادي بأعلى الإعدادات.

- ⊕ يومض مؤشر حالة البطارية على الشاشة ويكون فارغًا.
- ⊕ تظهر الرسالة "BATTERY LOW" (البطارية منخفضة) على الشاشة.

- في حالة عدم الضغط على أي زر لأكثر من ثانيتين، يختفي مؤشر مستوى الصوت وحفظ إعداد مستوى الصوت.

٦,١,٢ إيقاف تشغيل الصوت

- يوجد أسفل أقل مستوى صوت الإعداد "إيقاف تشغيل الصوت".
- ⊕ اضغط على زر+ أو زر- مرة واحدة.
- يظهر مستوى الصوت الحالي على الشاشة.
- ⊕ اضغط باستمرار على زر- لأكثر من ثانيتين لضبط مستوى الصوت على إيقاف تشغيل.
- تظهر الرسالة "MUTE" (كتم الصوت) ورمز كتم الصوت على الشاشة.

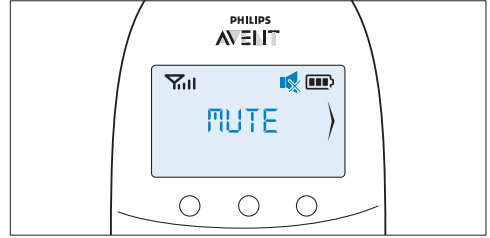

⊖ ملاحظة:

- في حالة إيقاف مستوى الصوت، فإن أضواء مستوى الصوت فقط هي التي تبين أن الطفل يصدر أصواتًا.

٦,٢ وظيفة التحدث

يمكنك استخدام زر TALK (تحدث) الموجود في وحدة الوالدين للتحدث إلى طفلك (على سبيل المثال حتى يستريح طفلك).

- ⊕ اضغط باستمرار على زر TALK (تحدث) وتحدث بوضوح في الميكروفون الموجود في المقدمة من مسافة ١٥-٣٠ سم (٠,٥-١ قدم).

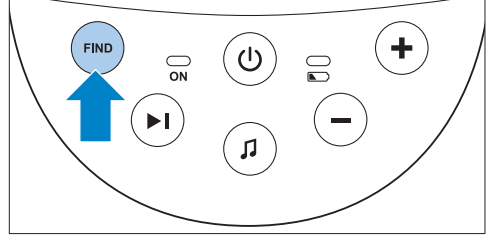
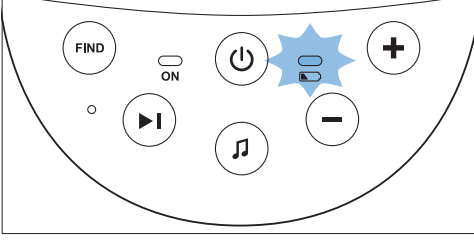

- يجب استبدال البطاريات عندما تكون ضعيفة.
- عندما تنفذ طاقة البطاريات أثناء تشغيل وحدة الطفل على البطارية، يتم إيقاف تشغيل وحدة الطفل وتفقد وحدة الوالدين الاتصال بوحدة الطفل.

- تظهر الرسالة "PAGING" (مناداة) على شاشة وحدة الوالدين وسوف تصدر وحدة الوالدين نغمة تنبيه المناداة.

ملاحظة:

إننا ننصح باستخدام وحدة الطفل على التيار الكهربائي الرئيسي لأن عند استخدامها على البطاريات القلوية غير القابلة لإعادة الشحن يكون لها وقت تشغيل محدود. سوف يكون وقت تشغيل البطاريات غير القابلة لإعادة الشحن 24 دقيقة.

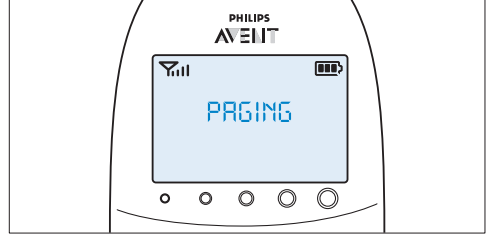

٦ الوظائف والملاحظات الموجودة على وحدة الوالدين

- ٢ إيقاف نغمة تنبيه المناداة، اضغط زر FIND (بحث) على وحدة الطفل مرة أخرى أو اضغط أي زر على وحدة الوالدين.

ملاحظة:

تتوقف نغمة تنبيه المناداة تلقائيًا بعد دقيقتين.

٦,١ مستوى الصوت

يمكن ضبط مستوى الصوت إذا كانت القائمة غير نشطة. توجد سبعة مستويات للصوت وإعداد "إيقاف تشغيل الصوت".

٦,١,١ ضبط مستوى الصوت

- ١ اضغط على زر + أو زر - مرة واحدة.
- يظهر مستوى الصوت الحالي على الشاشة.
- ٢ اضغط على زر + لزيادة مستوى الصوت أو اضغط على زر - لخفض مستوى الصوت.
- تصدر وحدة الوالدين صافرة عند كل مستوى لضبط الصوت.
- تصدر وحدة الوالدين صافرتين عند أقصى مستوى صوت.

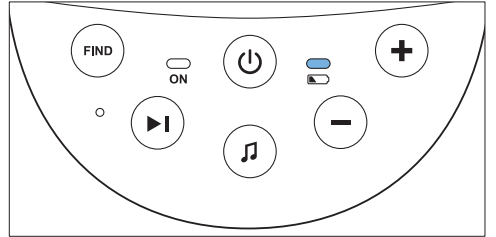

- ٢ يومض ضوء حالة البطارية باللون الأحمر بسرعة عندما تكون البطاريات ضعيفة أثناء تشغيل وحدة الطفل على البطارية.

٥ الوظائف والملاحظات الموجودة على وحدة الطفل

٥,١ الإضاءة الليلية

ينتج بريق خفيف من الإضاءة الليلية يساعد على راحة الطفل.
١ اضغط على زر تشغيل/إيقاف تشغيل الإضاءة الليلية على وحدة الطفل لتشغيل الإضاءة الليلية.

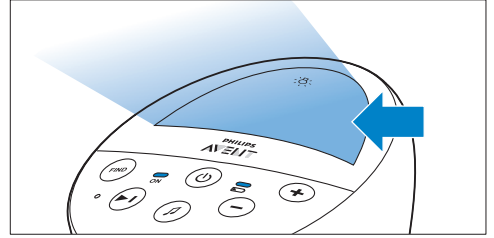

- يظهر على شاشة وحدة الوالدين.
- ٢** اضغط على زر تشغيل/إيقاف تشغيل الإضاءة الليلية مرة أخرى لإيقاف تشغيل الإضاءة الليلية.
- تضعف الإضاءة الليلية تدريجيًا قبل أن تنطفئ بالكامل.
- يخفتي من شاشة وحدة الوالدين.

٥,٢ وظيفة أغنية الطفل

١ اضغط على زر تشغيل/إيقاف أغنية الطفل على وحدة الطفل لتشغيل آخر أغنية تم تحديدها.

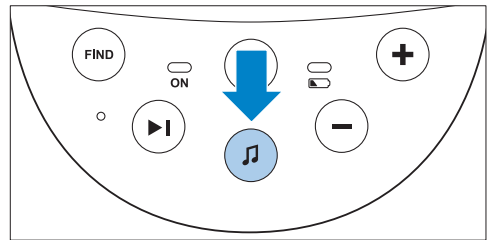

- يتم تكرار الأغنية المحددة لمدة ١٥ دقيقة.
- إذا لم يتم تحديد أية أغنية من قبل، يتم تشغيل أول أغنية.
- ٢** اضغط على زر الأغنية التالية ▶ لتحديد أغنية أخرى من القائمة.

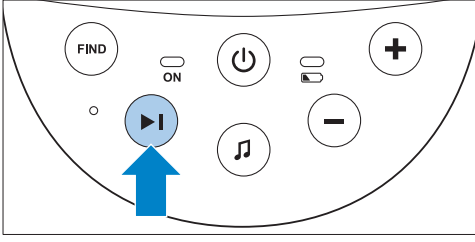

- في حالة عدم تشغيل أية أغنية، يبدأ تشغيل آخر أغنية محددة عند الضغط على زر الأغنية التالية ▶.
- عند الضغط على زر الأغنية التالية ▶ أثناء تشغيل أغنية، تبدأ الأغنية التالية في التشغيل.
- ٣** لضبط مستوى صوت الأغنية، اضغط على زر مستوى الصوت + أو - على وحدة الطفل.

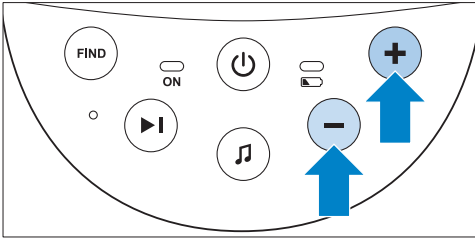

⊖ ملاحظة:

يمكنك فقط ضبط مستوى صوت مكبر الصوت على وحدة الطفل عندما تكون الأغنية قيد التشغيل. في حالة ضبط مستوى صوت الأغنية على مستوى أعلى على وحدة الطفل، يكون الصوت كذلك مرتفعًا عند استخدام وظيفة التحدث على وحدة الوالدين.

٤ لإيقاف تشغيل الأغنية، اضغط على زر تشغيل/إيقاف أغنية الطفل على وحدة الطفل.

٥,٣ البحث عن وحدة الوالدين

إذا فقدت وحدة الوالدين، يمكن استخدام الزر FIND (بحث) على وحدة الطفل لتحديد موقع وحدة الوالدين.

⊖ ملاحظة:

تعمل هذه الوظيفة فقط عندما تكون وحدة الوالدين قيد التشغيل.

١ اضغط على زر FIND (بحث) في وحدة الطفل.

“LINKING” (جارٍ الربط) على الشاشة. في حالة عدم إقامة اتصال بعد ٣٠ ثانية، تبدأ وحدة الوالدين في إصدار صافرة وتظهر الرسالة “NOT LINKED” (غير مرتبط).

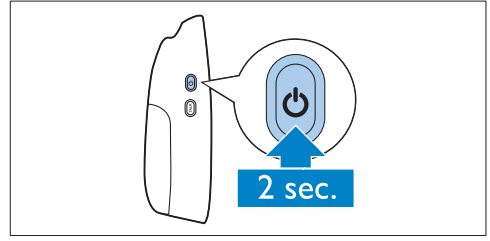
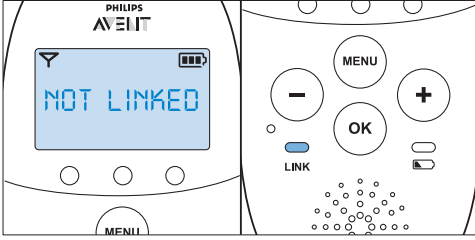

- تضيء الشاشة وتعرض كل المؤشرات والرموز لفترة وجيزة. تختفي المؤشرات والرموز ويظهر مؤشر حالة البطارية.

⊖ ملاحظة:

- عند تشغيل وحدة الوالدين لأول مرة أو بعد إعادة تعيين الإعدادات، يلزم تحديد لغة العرض المفضلة (انظر “اللغة” في الفصل “قائمة وحدة الوالدين”).
- يبدأ ضوء “الربط” على وحدة الوالدين في الوميض باللون الأحمر وتظهر رسالة “LINKING” (جارٍ الربط) على الشاشة.

المأمور الواجب فعلها في حالة عدم حدوث الربط

- ربما تكون وحدة الوالدين خارج نطاق وحدة الطفل. ضع وحدة الوالدين على مسافة أقرب من وحدة الطفل ولكن ليس أقرب من ١ متر ٣,٥/٠ أقدام.
- قد تفقد وحدة الطفل أو وحدة الوالدين الاتصال بسبب قربها الشديد من جهاز آخر يعمل بتقنية الاتصالات اللاسلكية المتطورة الرقمية DECT (مثلًا هاتف لاسلكي). قم بإيقاف تشغيل هذا الجهاز أو ضع الوحدة على مسافة أبعد من هذا الجهاز.
- ربما تم إيقاف تشغيل وحدة الطفل. شغل وحدة الطفل.

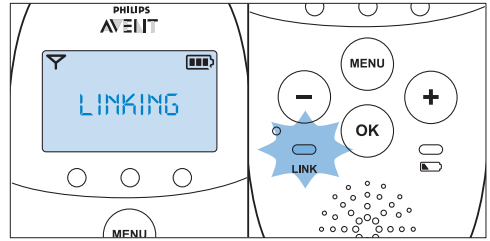

٤,٢,١ نطاق التشغيل

- نطاق التشغيل هو ٣٣ مترًا/١٠٠ قدم في الأماكن المفتوحة ويصل إلى ٥٠ مترًا/١٥٠ قدمًا في الأماكن المغلقة.
- ويتفاوت نطاق التشغيل الخاص بجهاز مراقبة الطفل حسب الأشياء المحيطة والعوامل التي تسبب التداخل. المواد الرطبة والمبلة تسبب درجة كبيرة من التداخل حتى تصل نسبة الفقد في النطاق إلى ١٠٠٪. لمعرفة التداخل الناجم بفعل المواد الجافة، انظر الجدول الموضح أدناه المواد الجافة سمك المادة الفقد في النطاق

المواد الجافة	سمك المادة	الفقد في النطاق
---------------	------------	-----------------

الخشيب والبلاستر والورق المقوى > ٣٠ سم (١٢ بوصة)	١٠٠٪
والزجاج (بدون معادن أو أسلاك أو رصاص)	
القرميد والخشب الأبلجاج > ٣٠ سم (١٢ بوصة)	٥-٣٥٪
الخرسانة المقواة > ١ سم (٠,٤ بوصة)	٢٠-١٠٠٪
الشبكات أو القضبان المعدنية > ١ سم (٠,٤ بوصة)	٩٠-١٠٠٪
الصفائح المعدنية أو الألمنيوم > ١ سم (٠,٤ بوصة)	١٠٠٪

- ويتحول ضوء “الربط” إلى الأخضر الثابت عندما يتم ربط وحدة الوالدين بوحدة الطفل. ويظهر مؤشر قوة الإشارة والرسالة “LINKED” (تم الربط) على الشاشة.

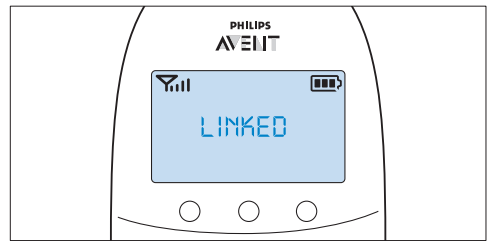

- في حالة عدم إقامة اتصال في غضون ١٠ ثوانٍ، تظهر الرسالة “NOT LINKED” (غير مرتبط) بالتناوب مع

- ٢ لتفادي الصوت المرتفع الصادر من وحدة واحدة أو كلتا الوحدتين، احرص على وضع وحدة الوالدين بعيدًا عن وحدة الطفل بمسافة ١ متر/ ٣,٥ أقدام على الأقل.

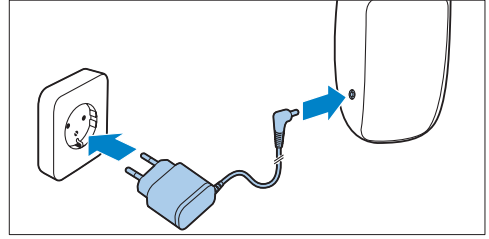
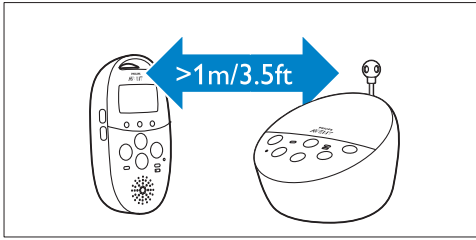

- تضيء الشاشة وتبين مؤشرات حالة البطارية أن وحدة الوالدين قيد الشحن. للتعرف على مؤشرات حالة البطارية، انظر "مؤشرات شحن البطارية" في الفصل "الوظائف والملاحظات الموجودة على وحدة الوالدين".
- ٢ اترك وحدة الوالدين متصلة بالتيار الكهربائي الرئيسي حتى يتم شحن البطاريات القابلة لإعادة الشحن بالكامل.

٤,٢ ربط وحدة الوالدين بوحدة الطفل

- ١ اضغط باستمرار على زر التشغيل/إيقاف التشغيل على وحدة الطفل لمدة ثانيتين.

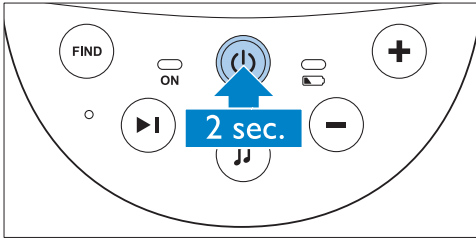

ⓘ ملاحظة:

عند بدء استخدام جهاز مراقبة الطفل، تستغرق البطاريات القابلة لإعادة الشحن أربع دورات شحن وتفريغ قبل وصولها إلى سعتها الكاملة.

٤ استخدام جهاز مراقبة الطفل

- تضيء الإضاءة الليلية وضوء حالة البطارية وضوء التشغيل لفترة وجيزة.

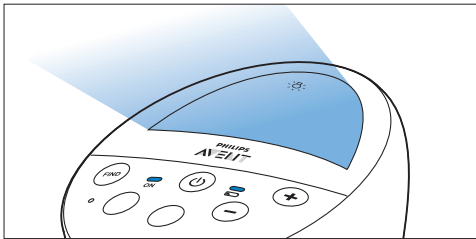

- ٢ اضغط باستمرار على زر التشغيل/إيقاف التشغيل على وحدة الوالدين لمدة ثانيتين.

٤,١ تعيين وضع جهاز مراقبة الطفل

⚠ تحذير:

- ضع وحدة الطفل بعيدًا عن متناوله. لا تضع وحدة الطفل أو تركيبها على سرير أو حقيبة نقل الطفل أو بداخلها. نظرًا لأن سلك وحدة الطفل يمثل خطرًا محتملاً لاختناق الطفل، تأكد من وضع وحدة الطفل والسلك على مسافة ١ متر/ ٣,٥ أقدام على الأقل من الطفل.

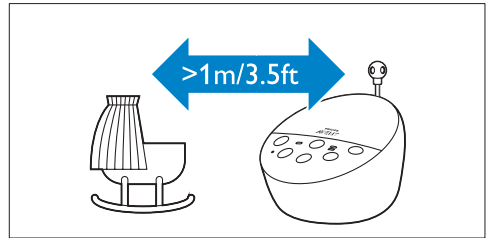

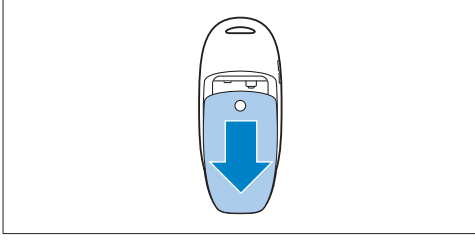

٢ ركب البطارية القابلة لإعادة الشحن.

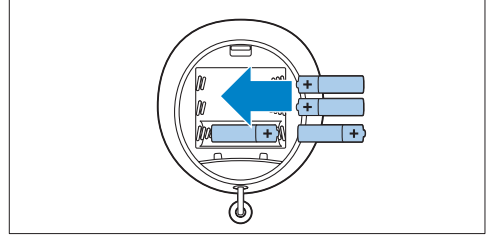

⊖ ملاحظة:

تأكد من وضع الأقطاب الموجبة (+) والسالبة (-) في الاتجاه الصحيح.
٢ إعادة تركيب الغطاء، أدخل أولاً الألسنة في الفتحات في حافة حجيرة البطاريات غير القابلة لإعادة الشحن.

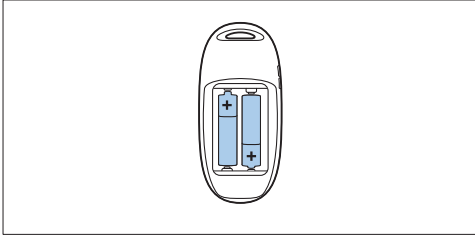

⊖ ملاحظة:

تأكد من وضع الأقطاب الموجبة (+) والسالبة (-) للبطاريات في الاتجاه الصحيح.
٣ قم بتركيب غطاء حجيرة البطاريات القابلة لإعادة الشحن على وحدة الوالدين. اضغط على الغطاء حتى يستقر في مكانه مع سماع طقطقة.

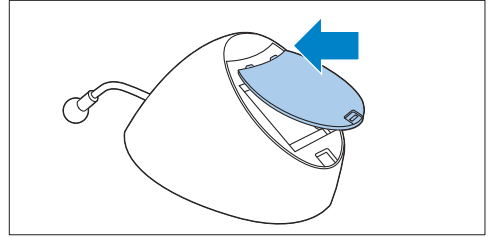

٤ اضغط على الغطاء لأسفل حتى يتم إغلاق القفل وتسمع صوت طقطقة.

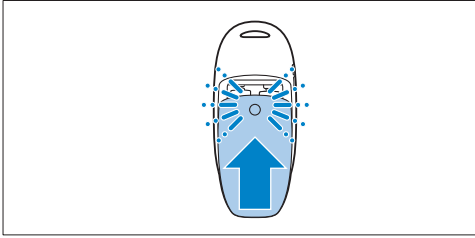

٣,٢,٢ شحن وحدة الوالدين

اشحن وحدة الوالدين قبل استخدامها لأول مرة أو عندما تشير الوحدة إلى أن البطارية ضعيفة.

هام: يجب عليك شحن وحدة الوالدين لمدة ١٠ ساعات بالكامل حتى يتوفر لك وقت تشغيل على البطارية لمدة ١٨ ساعة.

١ ضع المهايي في مقبس الحائط وضع قابس الجهاز الصغير في وحدة الوالدين.

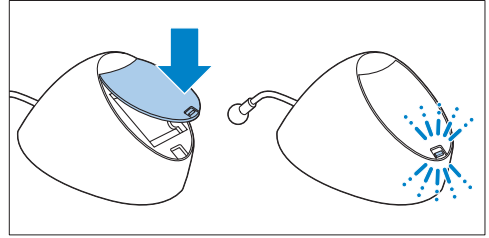

٣,٢,٢ وحدة الوالدين

تعمل وحدة الوالدين على بطاريتين قابلتين لإعادة الشحن وتأتيان مع جهاز مراقبة الطفل.

٣,٢,١ تركيب البطاريات القابلة لإعادة الشحن

١ انزع غطاء حاوية البطاريات القابلة لإعادة الشحن عن وحدة الوالدين.

٣,١,١ التشغيل من التيار الكهربائي الرئيسي
1 ضع المهائى في مقبس الحائط وضع القابس الصغير في وحدة الطفل.

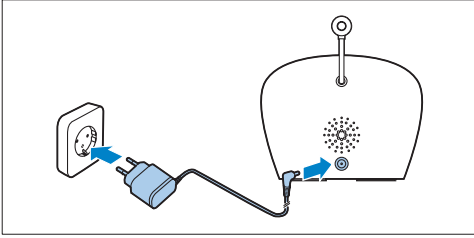

- 7 أضواء مستوى الصوت
- 8 زر MENU (القائمة)
- 9 زر +
- 10 ضوء حالة البطارية
- 11 زر موافق
- 12 مقبض/فتحة ملحق لحزام العنق
- 13 حجيرة البطاريات القابلة لإعادة الشحن
- 14 غطاء حجيرة البطاريات القابلة لإعادة الشحن
- 15 مقبس لقابس المهائى الصغير
- 16 حزام العنق
- 17 بطاريات قابلة لإعادة الشحن
- 18 قابس المهائى الصغير
- 19 المهائى

٣,١,٢ تركيب البطاريات غير القابلة لإعادة الشحن

في حالة التعرض لعطل في الكهرباء، يمكن أن تعمل وحدة الطفل على ٤ بطاريات قلوية R6 AA بقوة ١,٥ فولت (غير مرفقة مع الجهاز).
لا تستخدم البطاريات القابلة لإعادة الشحن. لا تحتوي وحدة الطفل على وظيفة الشحن وتفرغ البطاريات القابلة لإعادة الشحن بصورة بطيئة عندما لا تكون قيد الاستخدام.

⚠ تحذير:

افصل وحدة الطفل من الكهرباء وتأكد من جفاف يديك والوحدة عند تركيب البطاريات غير القابلة لإعادة الشحن.

⚠ ملاحظة:

إننا ننصح باستخدام وحدة الطفل على التيار الكهربائي الرئيسي لأن عند استخدامها على البطاريات القلوية غير القابلة لإعادة الشحن يكون لها وقت تشغيل محدود. سوف يكون وقت تشغيل البطاريات غير القابلة لإعادة الشحن ٢٤ دقيقة.
1 ادفع القفل لتحرير غطاء حجيرة البطاريات غير القابلة لإعادة الشحن وانزع الغطاء.

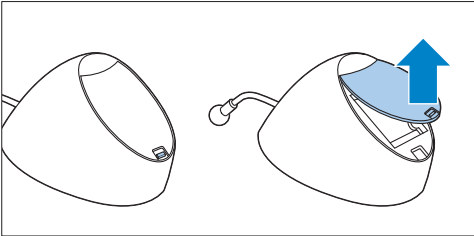

2 ركب ٤ بطاريات غير قابلة لإعادة الشحن.

- ### III وحدة الطفل
- 1 الإضاءة الليلية وزر تشغيل/إيقاف الإضاءة الليلية
 - 2 ضوء التشغيل
 - 3 زر FIND (يبحث)
 - 4 الميكروفون
 - 5 زر "أغنية الطفل التالية"
 - 6 زر تشغيل/إيقاف أغنية الطفل
 - 7 زر التشغيل/إيقاف التشغيل
 - 8 زر رفع الصوت
 - 9 ضوء حالة البطارية
 - 10 زر خفض الصوت
 - 11 حساس الحرارة
 - 12 مكبر الصوت
 - 13 مقبس لقابس المهائى الصغير
 - 14 حجيرة البطاريات غير القابلة لإعادة الشحن
 - 15 غطاء حجيرة البطاريات غير القابلة لإعادة الشحن
 - 16 قابس المهائى الصغير
 - 17 المهائى

٣ التجهيز للاستخدام

هام: اقرأ تعليمات السلامة بعناية قبل استخدام جهاز مراقبة الطفل واحتفظ بها للرجوع إليها في المستقبل.

٣,١ وحدة الطفل

استخدم وحدة الطفل على التيار الكهربائي الرئيسي. ولضمان عدم فقدان الطاقة بصورة تلقائية في حالة العطل الكهربائي الرئيسي، ننصح بتركيب البطاريات غير القابلة لإعادة الشحن.

جدول المحتويات

278	١١	طلب الملحقات
277	١٢	الضمان والدعم
277	١٣	الأسئلة الشائعة

292	١	مقدمة
-----	---	-------

292	٢	عرض عام للمنتج
-----	---	----------------

291	٣	التجهيز للاستخدام
291	٣,١	وحدة الطفل
290	٣,٢	وحدة الوالدين

289	٤	استخدام جهاز مراقبة الطفل
289	٤,١	تعيين وضع جهاز مراقبة الطفل
289	٤,٢	ربط وحدة الوالدين بوحدة الطفل

287	٥	الوظائف والملاحظات الموجودة على وحدة الطفل
287	٥,١	الإضاءة الليلية
287	٥,٢	وظيفة أغنية الطفل
287	٥,٣	البحث عن وحدة الوالدين
286	٥,٤	ضوء حالة البطارية

286	٦	الوظائف والملاحظات الموجودة على وحدة الوالدين
-----	---	---

286	٦,١	مستوى الصوت
285	٦,٢	وظيفة التحدث
285	٦,٣	مؤشرات حالة البطارية
283	٦,٤	مؤشر قوة الإشارة
283	٦,٥	إعادة تعيين الإعدادات

283	٧	قائمة وحدة الوالدين
282	٧,١	التنقل في القائمة
282	٧,٢	الحساسية
281	٧,٣	وضع Eco Max
281	٧,٤	الإضاءة الليلية
280	٧,٥	أغنية الطفل
280	٧,٦	مؤقت التغذية
279	٧,٧	درجة الحرارة
279	٧,٨	الساعة
279	٧,٩	اللغة

278	٨	حزام العنق
-----	---	------------

278	٩	التنظيف والصيانة
-----	---	------------------

278	١٠	التخزين
-----	----	---------

١ مقدمة

تهانينا على شراءك الجهاز ومرحبًا بك في عالم Philips AVENT! للاستفادة الكاملة من الدعم الذي توفره Philips AVENT، سجل منتجك على العنوان www.philips.com/welcome. تركز Philips AVENT جهودها لتوفير منتجات موثوق فيها لرعاية الطفل لتوفير الطمأنينة المطلوبة للوالدين. يوفر جهاز مراقبة الطفل من Philips AVENT دعمًا على مدار الساعة من خلال ضمان إمكانية سماع دوماً طفلك بوضوح دون أي ضجيج يشتت الانتباه. تضمن تقنية DECT انعدام التداخل وصوتًا فائق الوضوح بين وحدة الطفل ووحدة الوالدين. علاوة على ذلك، يسمح حساس الحرارة بمراقبة درجة الحرارة في غرفة طفلك ويوفر إعدادات مخصصة للمساعدة على أن تبقى الغرفة مريحة.

٢ عرض عام للمنتج

• I شاشة العرض

1	283	مؤشر Eco Max
2	282	مؤشر Eco Max
3	282	رمز كتم الصوت
4	282	مؤشر حالة البطارية
5	281	سهمة التنقل
6	281	حقل الرسائل
7	280	مؤشر حساسية الميكروفون
8	280	رمز أغنية الطفل
9	280	رمز الإضاءة الليلية
10	279	رمز المؤقت
11	279	رمز درجة الحرارة

• II وحدة الوالدين

1	278	زر التشغيل/إيقاف التشغيل
2	278	زر TALK (تحدث)
3	278	زر-
4	278	الميكروفون
5	278	ضوء "الربط"
6	278	الشاشة

