

Always here to help you

Register your product and get support at
www.philips.com/welcome

SCD580

Question?
Contact
Philips



EN	User manual	3	IT	Manuale utente	206
DA	Brugervejledning	30	NL	Gebruiksaanwijzing	235
DE	Benutzerhandbuch	58	NO	Brukerhåndbok	264
EL	Εγχειρίδιο χρήσης	88	PT	Manual do utilizador	291
ES	Manual del usuario	121	SV	Användarhandbok	320
FI	Käyttöopas	150	TR	Kullanım kılavuzu	348
FR	Mode d'emploi	177	AR	دليل المستخدم	398

PHILIPS

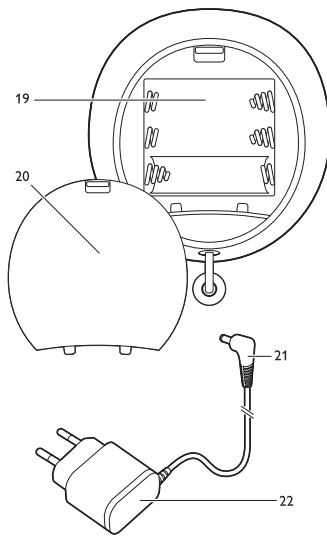
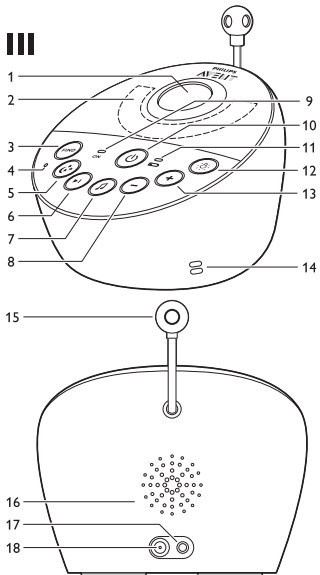
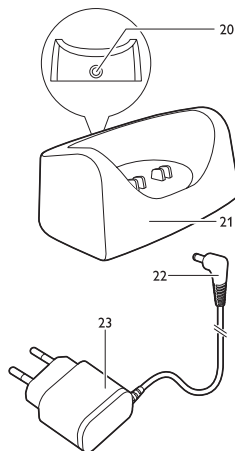
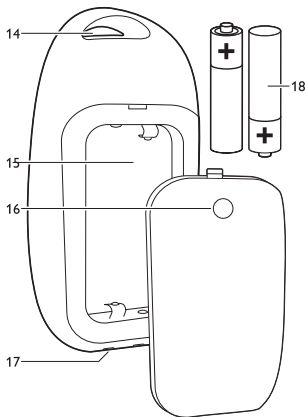
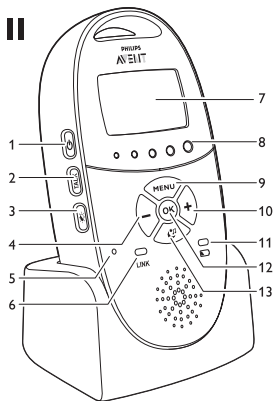
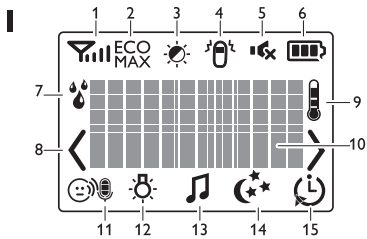

Table of contents

1	Introduction	3
2	Overview	4
3	Preparing for use	4
3.1	Baby unit	4
3.2	Parent unit	6
4	Using the baby monitor	7
4.1	Positioning the baby monitor	7
4.2	Linking parent unit and baby unit	7
5	Functions and feedback on the baby unit	9
5.1	Nightlight	9
5.2	Lullaby function	9
5.3	Projector	10
5.4	Paging the parent unit	10
5.5	Battery status light	11
6	Functions and feedback on the parent unit	11
6.1	Soothing menu	11
6.2	Volume	14
6.3	Talk function	15
6.4	Night dim mode	15
6.5	Baby unit battery low alert	16
6.6	Battery status indications	16
6.7	Signal strength indicator	18
6.8	Reset	18
7	Menu of the parent unit	18
7.1	Navigating the menu	18
7.2	Sensitivity	19
7.3	Eco Max mode	20
7.4	Feed timer	21
7.5	Temperature	22
7.6	Humidity	23
7.7	Cry alert	24
7.8	Clock	24
7.9	Language	24
7.10	Key lock	25
8	Neck strap	25
9	Cleaning and maintenance	26
10	Storage	26
11	Ordering accessories	26
12	Guarantee and support	26
13	Frequently asked questions	27

1 Introduction

Congratulations on your purchase and welcome to Philips AVENT! To fully benefit from the support that Philips AVENT offers, register your product at www.philips.com/welcome. Philips AVENT is dedicated to producing caring, reliable products that give parents the reassurance they need. This Philips AVENT baby monitor provides round-the-clock support by ensuring you can always hear your baby clearly without any distracting noise. The DECT technology guarantees zero interference and a crystal clear sound between the baby unit and the parent unit. The temperature sensor enables you to monitor the temperature in your baby's room, and offers you personalised settings to help keep your baby's room comfortable. This baby monitor has a baby unit with a projector and a parent unit with a special soothing screen that allows you control the soothing options (nightlight, lullabies and projector) on the baby unit from a distance.

2 Overview

- **I Display**

- 1 Signal strength indicator
- 2 Eco Max indicator
- 3 Night dim mode symbol
- 4 Cry alert indicator
- 5 Mute symbol
- 6 Battery status indicator
- 7 Humidity alert symbol
- 8 Navigation arrow
- 9 Temperature symbol
- 10 Message field
- 11 Microphone sensitivity indicator
- 12 Nightlight symbol
- 13 Lullaby symbol
- 14 Projector symbol
- 15 Timer or timer repeat symbol

- **II Parent unit**

- 1 On/off button
- 2 TALK button
- 3 Night dim button
- 4 - button to scroll backwards
- 5 Microphone
- 6 'link' light
- 7 Display
- 8 Sound level lights
- 9 MENU button
- 10 + button to scroll forwards
- 11 Battery status light
- 12 OK button
- 13 Soothing button
- 14 Handgrip/attachment hole for neck strap
- 15 Compartment for rechargeable batteries
- 16 Lid of compartment for rechargeable batteries
- 17 Connection points for charging
- 18 Rechargeable batteries
- 19 Neck strap
- 20 Socket for small plug of adapter
- 21 Charger
- 22 Small plug of adapter
- 23 Adapter

- **III Baby unit**

- 1 Projector
- 2 Nightlight
- 3 FIND button
- 4 Microphone
- 5 Projector on/off button
- 6 Next lullaby button
- 7 Lullaby play/stop button
- 8 Volume - button
- 9 Power-on light
- 10 On/off button
- 11 Battery status light
- 12 Nightlight on/off button
- 13 Volume + button
- 14 Humidity sensor
- 15 Temperature sensor
- 16 Loudspeaker
- 17 Socket for audio appliance
- 18 Socket for small plug of adapter
- 19 Compartment for non-rechargeable batteries
- 20 Lid of compartment for non-rechargeable batteries
- 21 Small plug of adapter
- 22 Adapter
- 23 Auxiliary cable

3 Preparing for use

IMPORTANT: Read the safety instructions carefully before you use the baby monitor and keep them for future reference.

3.1 Baby unit

Use the baby unit from the mains. To guarantee automatic power backup in case of mains failure, we advise you to insert non-rechargeable batteries.

3.1.1 Mains operation

- 1 Put the adapter in a wall socket and insert the small appliance plug into the baby unit.

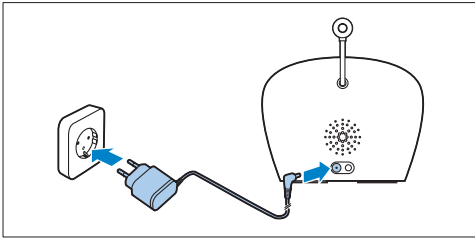

3.1.2 Placing the non-rechargeable batteries

In case of mains failure the baby unit can run on four 1.5V R6 AA alkaline batteries (not included). Do not use rechargeable batteries. The baby unit does not have a charging function and rechargeable batteries discharge slowly when they are not in use.

Warning:

Unplug the baby unit and make sure your hands and the unit are dry when you insert non-rechargeable batteries.

Note:

We advise you to use the baby unit on mains power, as the baby unit has a limited operating time when you use it on non-rechargeable alkaline batteries. The operating time on non-rechargeable batteries is 24 hours.

- 1 Push the lock to release the lid of the compartment for non-rechargeable batteries and remove the lid.

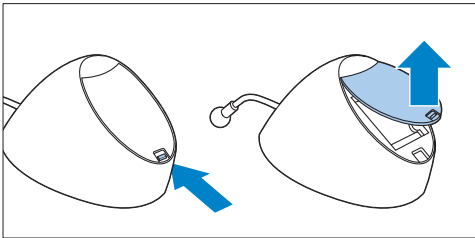

- 2 Insert four non-rechargeable batteries.

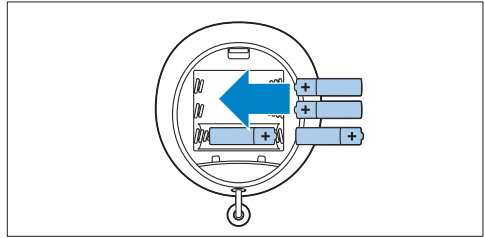

Note:

Make sure the + and - poles point in the right direction.

- 3 To reattach the lid, first insert the lugs into the openings in the rim of the compartment for non-rechargeable batteries.

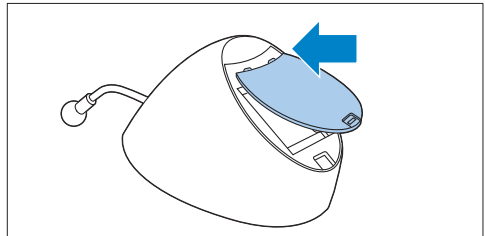

- 4 Then push down the lid until the lock closes with a click.

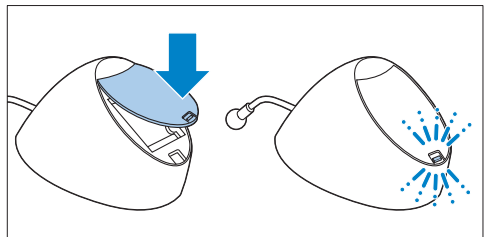

3.2 Parent unit

The parent unit runs on two rechargeable batteries that are supplied with the baby monitor.

3.2.1 Inserting the rechargeable batteries

- 1 Slide the lid of the compartment for the rechargeable batteries off the parent unit.

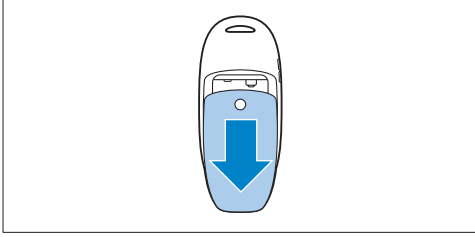

- 2 Insert the rechargeable batteries.

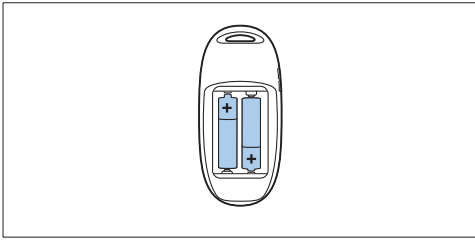

Note:

Make sure the + and - poles of the batteries point in the right direction.

- 3 Slide the lid of the compartment for the rechargeable batteries back onto the parent unit. Push the lid home until it locks into place with a click.

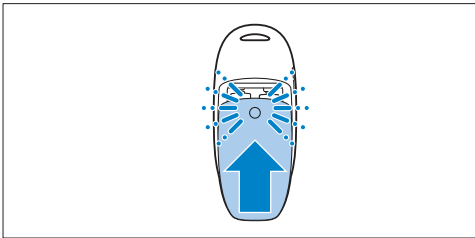

3.2.2 Charging the parent unit

Charge the parent unit before you use it for the first time or when the parent unit indicates that the batteries are low.

Important: You have to charge the parent unit for the full 10 hours to have a cordless operating time of 18 hours.

- 1 Insert the small appliance plug of the adapter in the socket on the back of the charger. Put the adapter in a wall socket.

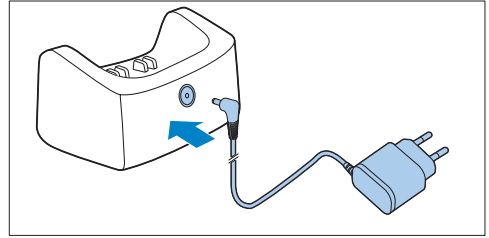

- 2 Put the parent unit in the charger.

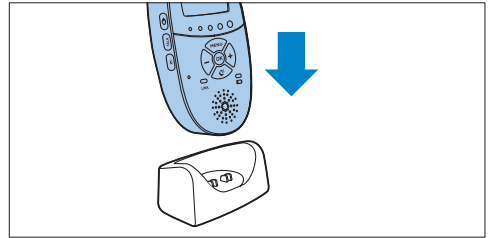

- *The display goes on and the battery status indications show that the parent unit is charging. For battery status indications, see 'Battery charge indications' in chapter 'Functions and feedback on the parent unit'.*

- 3 Leave the parent unit in the plugged-in charger until the rechargeable batteries are fully charged.

Note:

When you start using the baby monitor, it takes four charge and discharge cycles before the rechargeable batteries reach their full capacity.

4 Using the baby monitor

4.1 Positioning the baby monitor

Warning:

Keep the baby unit out of the reach of the baby. Never place the baby unit inside the baby's bed or playpen.

- 1 Because the cord of the baby unit presents a potential strangulation hazard, make sure that the baby unit and its cord are at least 1 metre/3.5 feet away from your baby.

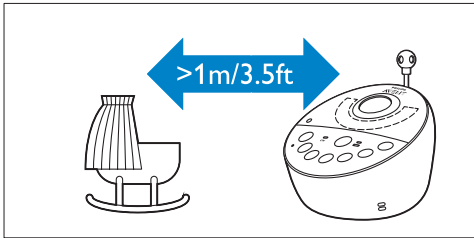

- 2 To prevent a high-pitched sound from one or both units, make sure the parent unit is at least 1 metre/3.5 feet away from the baby unit.

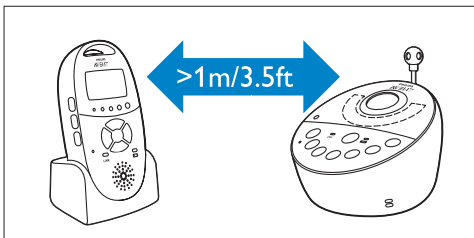

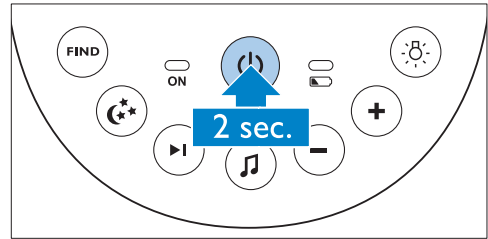

4.2 Linking parent unit and baby unit

- 1 Press and hold the on/off button  on the baby unit for 2 seconds.

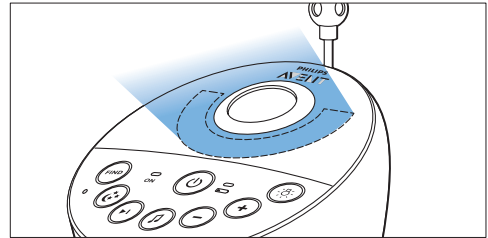

- The nightlight, the battery status light and the power-on light go on briefly.



- 2 Press and hold the on/off button  on the parent unit for 2 seconds.

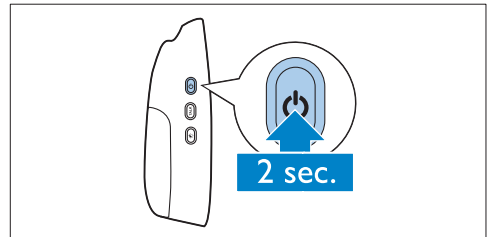

- The display goes on and briefly displays all indicators and symbols. Then the indicators and symbols fade out and the battery status indicator appears.

Note:

When you switch on the parent unit for the first time or after a reset, you have to select your preferred display language (see 'Language' in chapter 'Menu of the parent unit').

- The 'link' light on the parent unit starts flashing red and the message 'I AM LINKING' appears on the display.

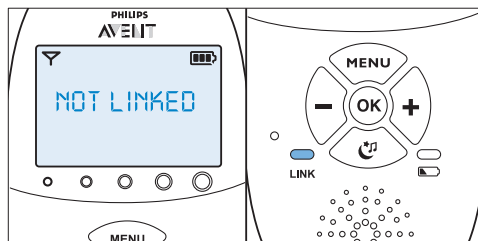

What to do if no link is established

- The parent unit may be out of range of the baby unit. Place the parent unit closer to the baby unit, but not closer than 1 metre/3.5 feet.
- The baby unit or the parent unit may lose connection because it is too close to another DECT appliance (e.g. a cordless phone). Switch off this DECT appliance or place the unit further away from this appliance.
- The baby unit may be switched off. Switch on the baby unit.

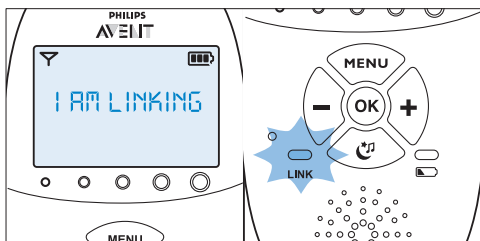

- When the parent unit and baby unit are linked, the 'link' light turns solid green. The signal strength indicator and the message 'LINKED' appear on the display.

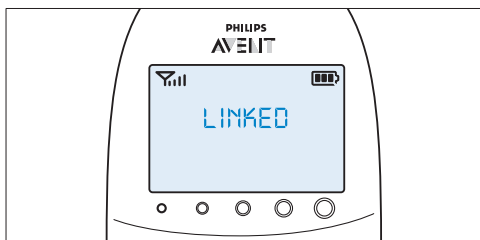

- If no connection is established within 10 seconds, the message 'NOT LINKED' on the display alternates with 'I AM LINKING'. If still no connection is established after 30 seconds, the parent unit starts to beep and only the message 'NOT LINKED' is shown.

4.2.1 Operating range

- In both standard operating mode with Smart Eco and in Eco Max mode, the operating range is 330 metres/1000 feet outdoors and up to 50 metres/150 feet indoors.
- The operating range of the baby monitor varies depending on the surroundings and factors that cause interference. Wet and moist materials cause so much interference that the range loss is up to 100%. For interference from dry materials, see table below

Dry materials	Material thickness	Loss of range
Wood, plaster, cardboard, glass (without metal, wires or lead)	< 30cm (12in)	0-10%
Brick, plywood	< 30cm (12in)	5-35%
Reinforced concrete	< 30cm (12in)	30-100%
Metal grilles or bars	< 1cm (0.4in)	90-100%
Metal or aluminium sheets	< 1cm (0.4in)	100%

5 Functions and feedback on the baby unit

5.1 Nightlight

The nightlight produces a soft glow that comforts your baby.

- 1 Press the nightlight on/off button on the baby unit to switch on the nightlight.

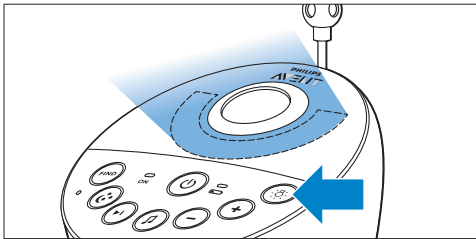

- ✨ *appears on the display of the parent unit.*
- 2 Press the nightlight on/off button again to switch off the nightlight.
 - *The nightlight dims gradually before it goes out completely.*
 - ✨ *disappears from the display of the parent unit.*

5.2 Lullaby function

- 1 Press the lullaby play/stop button on the baby unit to play the last selected lullaby.

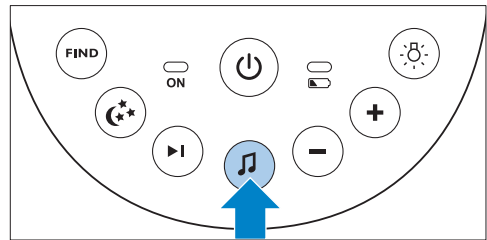

- *The selected lullaby repeats for the set time.*
- *If no lullaby was selected before, lullaby 1 is played.*

- 2 Press the next lullaby button to select another lullaby from the list.

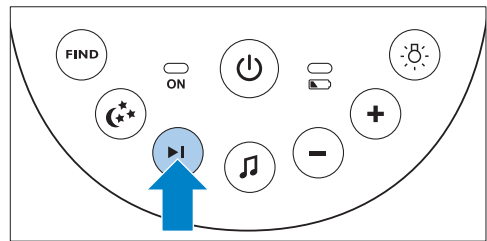

- *If no lullaby is playing, the last selected lullaby starts playing when you press the next lullaby button .*
- *When you press the next lullaby button while a lullaby is playing, the next lullaby starts playing.*

- 3 To adjust the sound level of the lullaby, press the volume + or the volume - button on the baby unit.

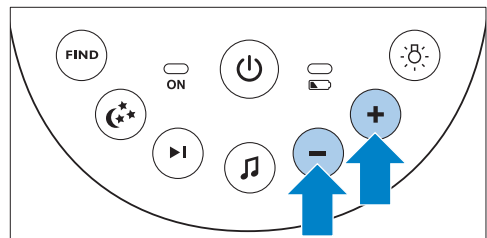

Note:

You can only set the loudspeaker volume on the baby unit when a lullaby is playing. If you have set the volume for the lullaby higher on the baby unit, the sound will also be louder when you use the talk function on the parent unit.

- 4 To stop lullaby playing before the set time has elapsed, press the lullaby play/stop button  on the baby unit.

5.3 Projector

You can soothe your baby with coloured light patterns projected on the ceiling by switching on the projector.

- 1 Press the projector on/off button to switch on the projector.

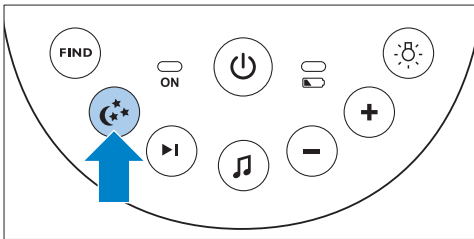

- The projector symbol appears on the display of the parent unit.
- The first pattern from the projector fades in to full intensity in 2 seconds. It is projected for 8 seconds and then fades out for 2 seconds while the next pattern fades in.

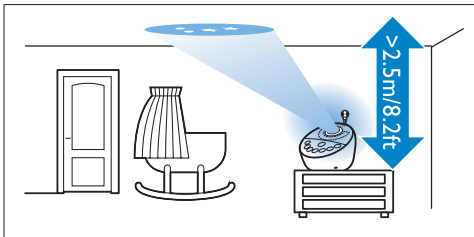

- There are six different patterns and each pattern is projected for 10 seconds. When all six patterns have been shown, the projector starts with pattern 1 again. The patterns are repeated for the set time (see 'Projector' in chapter 'Functions and feedback on the parent unit').

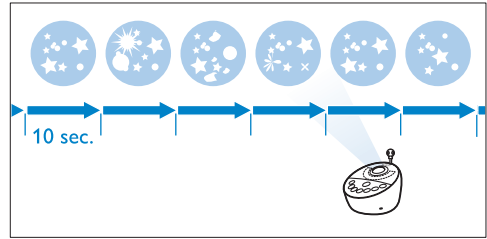

- 2 To switch off the projector before the set time has elapsed, press the projector on/off button again.
 - The pattern projected fades out and the projector switches off.
 - The projector symbol disappears from the display.

5.4 Paging the parent unit

If you have lost the parent unit, you can use the FIND button on the baby unit to locate the parent unit.

Note:

The paging function only works when the parent unit is switched on.

- 1 Press the FIND button on the baby unit.

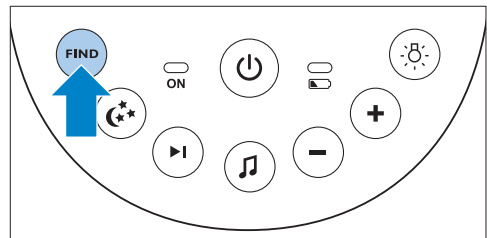

- The message 'PAGING' appears on the display of the parent unit and the parent unit produces a paging alert tone.

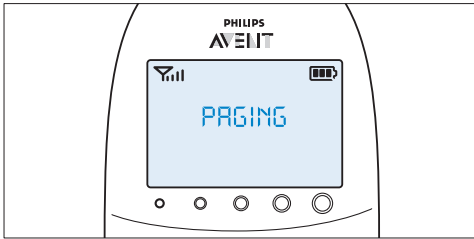

- 2 To stop the paging alert tone, press the FIND button on the baby unit again or press any button on the parent unit.

Note:

The paging alert tone stops automatically after 2 minutes.

5.5 Battery status light

- 1 The battery status light is solid green when the baby unit runs on battery power and the batteries contain enough energy.

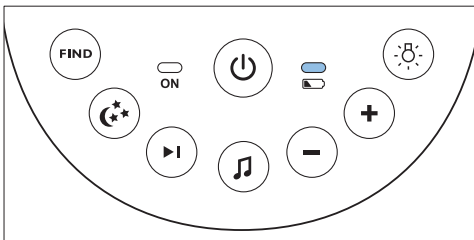

- 2 The battery status light flashes red quickly when the batteries run low while the baby unit is running on battery power.

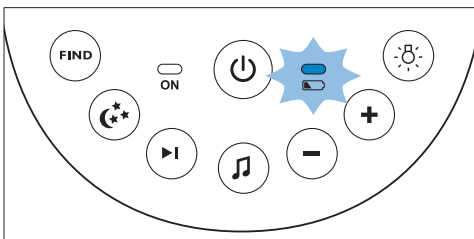

- Replace the batteries when they run low.
- If the batteries run out of power while the baby unit is running on battery power, the baby unit switches off and the parent unit loses connection with the baby unit.

Note:

We advise you to use the baby unit on mains power, as the baby unit has a limited operating time when you use it on non-rechargeable alkaline batteries. The operating time on non-rechargeable batteries is 24 hours.

6 Functions and feedback on the parent unit

6.1 Soothing menu

The parent unit has a separate soothing menu for all soothing features: nightlight, lullaby and projector. To open this menu, press the soothing button. This menu allows you to operate the nightlight, the lullabies and the projector on the baby unit remotely.

- 1 To open the soothing menu, press the soothing button.

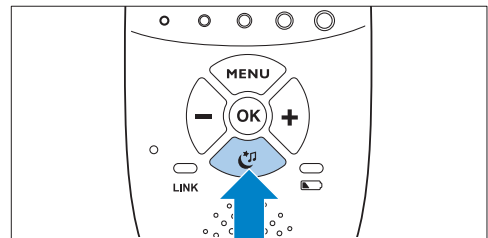

- The soothing menu screen appears. This screen shows three features on the baby unit: nightlight, lullaby and projector. For each feature there are two segments: the on/off selection field and the options menu field.

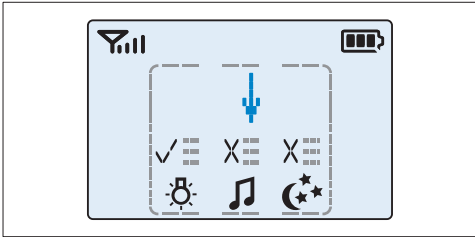

Note:

If you do not press any button within 7 seconds, the soothing menu closes and the display returns to normal.

- 2 Use the + and - buttons to point the arrow to a soothing feature.

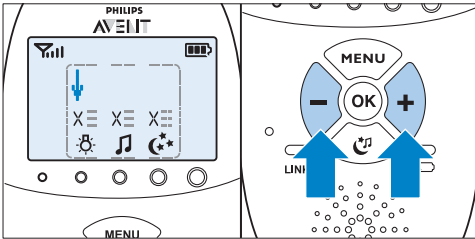

- 3 To switch on a soothing feature when it is off or to switch it off when it is on, press OK.

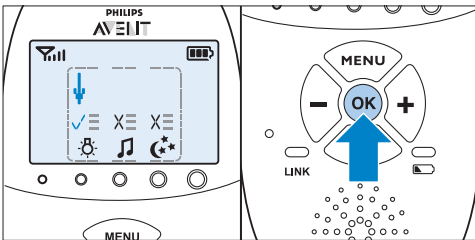

- If a feature is on, there is a tick above the feature symbol.
- If a feature is off, there is a cross above the feature symbol.

- 4 To open the menu with options for the feature, move the arrow over the options menu field and press OK.

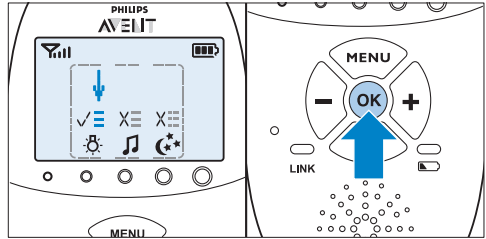

- 5 Use the - and + buttons to navigate through the list of options and press OK to select an option.

- 6 To leave the soothing menu, press the soothing button.

6.1.1 Nightlight

This soothing feature allows you to switch the nightlight on or off and to set the nightlight timer.

- 1 To select the nightlight feature, use the + and - buttons to move the arrow to above the nightlight symbol and press OK to switch the nightlight on or off.

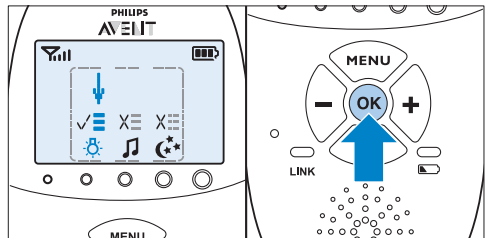

- 2 To open the menu with nightlight options, point the arrow at the options menu field and press OK to confirm.

- 3** You can set the nightlight timer for 5 to 20 minutes or you can switch the nightlight on continuously. Press OK to confirm.

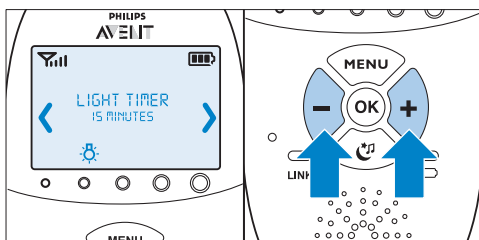

- If you switched on the nightlight, the nightlight symbol is visible on the parent unit display when you press the soothing button to leave the soothing screen.
- If you set the nightlight timer, the nightlight switches off automatically and the nightlight symbol disappears from the parent unit display after the time set.
- If you switch on the nightlight continuously, you can switch off the nightlight in the soothing screen of the parent unit or by pressing the nightlight button on the baby unit.

6.1.2 Lullaby

This soothing feature allows you to select the lullaby playing options and set the lullaby timer.

- 1** To select the lullaby feature, use the + and - buttons to move the arrow to above the lullaby symbol and press OK to play or stop playing lullabies.

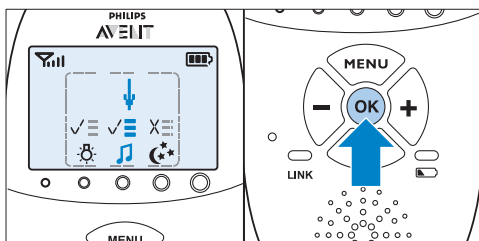

- 2** To open the menu with lullaby options, point the arrow at the options menu field and press OK to confirm.

- 3** In the menu, you can choose a number of options:

- Select a lullaby from the list of pre-stored lullabies. The most recently played lullaby is preselected. If no selection was made before, lullaby 1 is preselected.

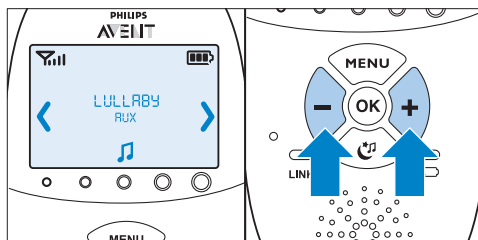

- You can also select 'Play all' to play all pre-stored lullabies.
- Select 'Aux' and select a track if you want to play music from an external audio player. To play music from an external audio player, you have to connect this player to the socket for audio appliances on the back of the baby unit (Aux-in) with the auxiliary cable supplied. You have to adjust the volume on the audio player; as the volume + and - buttons on the baby unit do not work for external audio appliances.
- Press OK to confirm your selection.

- 4** You can set the lullaby timer for 5 to 20 minutes or you can choose to play lullabies continuously. Press OK to confirm the timer setting.

- If you selected lullaby playing, the lullaby symbol is visible on the parent unit display when you press the soothing button to leave the soothing screen. The lullaby played is shown on the second line of the message field for 2 seconds.

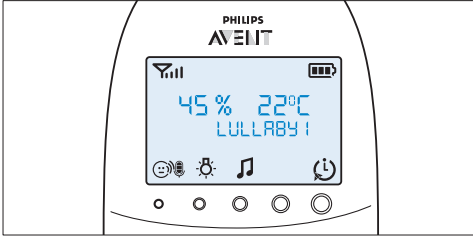

- If you set the lullaby timer, the lullaby function switches off and the lullaby symbol disappears from the parent unit display after the time set.
- If you choose to play lullabies continuously, switch off lullaby playing in the soothing screen or by pressing the lullaby play/stop button  on the baby unit.

6.1.3 Projector

This soothing feature allows you to switch on the projector on the baby unit and program the duration of projection.

- 1 To select the projector feature, use the + and - buttons to move the arrow to above the projector symbol and press OK to switch the projector on or off.

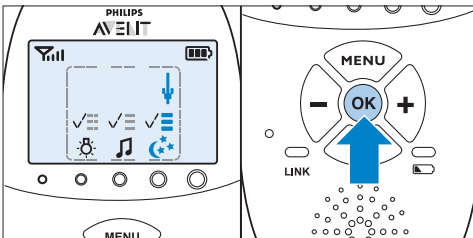

- 2 To open the menu with projector options, point the arrow at the options field and press OK to confirm.

- 3 You can set the projector timer for 5 to 20 minutes or you can switch the projector on continuously. Press OK to confirm.

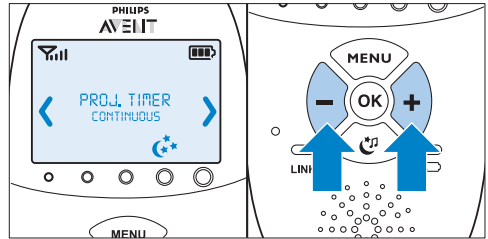

- If you switched on the projector, the projector symbol is visible on the parent unit display when you leave the soothing screen by pressing the soothing button.
- If you set the projector timer, the projector switches off automatically and the projector symbol disappears from the parent unit display after the time set.
- If you switch on the projector continuously, you have to switch off the projector in the soothing screen. This makes the projector symbol disappear from the parent unit display.

6.2 Volume

The volume can be set if the menu is not active. There are seven volume levels and a 'volume off' setting.

6.2.1 Setting the volume level

- 1 Press the + button or the - button once.
 - The current volume level appears on the display.
- 2 Press the + button to increase the volume or press the - button to decrease the volume.
 - The parent unit beeps at every volume step
 - At maximum volume, the parent unit gives two beeps.

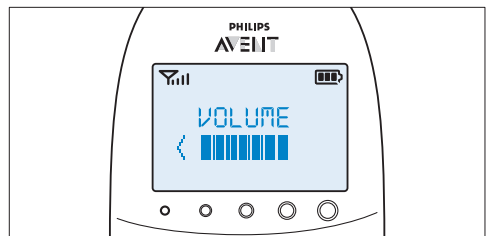

- If no button is pressed for more than 2 seconds, the volume level indication disappears and the volume setting is saved.

6.2.2 Volume off

Below the lowest volume setting, there is a 'volume off' setting.

- 1 Press the + button or the - button once.
 - The current volume level appears on the display.
- 2 Press and hold the - button for more than 2 seconds to set the volume to off.
 - The message 'MUTE' and the mute symbol appear on the display.

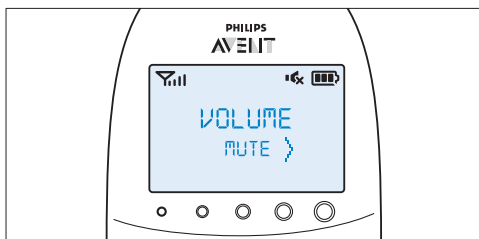

⊖ Note:

If the volume is off, only the sound level lights show that the baby produces sounds.

6.3 Talk function

You can use the TALK button on the parent unit to talk to your baby (e.g. to comfort your baby).

- 1 Press and hold the TALK button and talk clearly into the microphone on the front of the parent unit from a distance of 15-30cm (0.5-1ft).

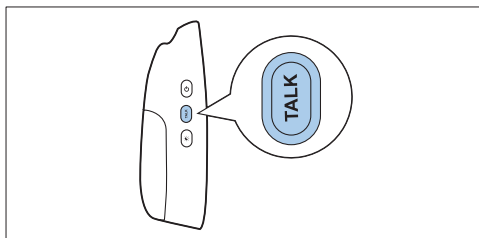

⊖ Note:

If you have set the volume for the lullaby higher on the baby unit, the sound will also be louder when you use the talk function on the parent unit.

- The 'link' light starts flashing green and the message 'TALK' appears on the display.

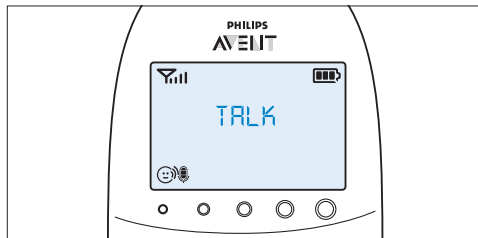

- 2 Release the TALK button when you have finished talking.

6.4 Night dim mode

In night dim mode, the light intensity of the lights and the display is reduced and the volume of alert sounds is decreased.

- 1 Press the night dim button to activate the night dim mode.

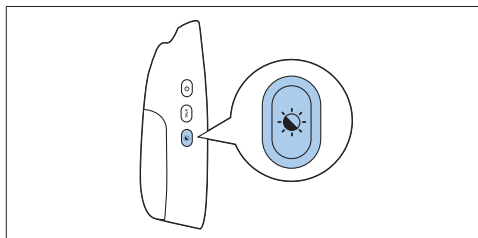

- The night dim mode symbol appears on the display.
- The sound level lights and the link light are dimmed.
- The backlight of the display is dimmed.
- The volume of any sound alerts set on the parent unit is reduced.

- 2** To switch back to normal operating mode, press the night dim button again.
- *The night dim mode symbol disappears from the display.*
 - *The sound level lights and the link light return to their normal brightness.*
 - *The backlight of the display lights up fully again.*
 - *The sound alerts go off at the normal sound level.*

6.5 Baby unit battery low alert

- 1** When the baby unit runs on battery power and its batteries are low, the parent unit gives the following signals:
- The text 'BABY UNIT' appears on the first line of the message field in the display.
 - The message 'Change batteries' scrolls across the screen on the second line.
 - The parent unit beeps every 10 seconds during the first 3 minutes. After these 3 minutes, the parent unit beeps every minute.

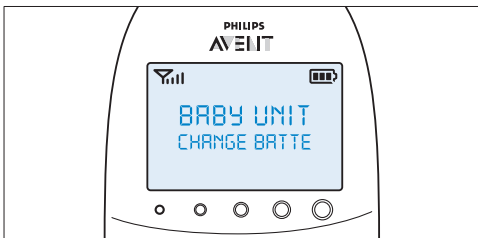

- 2** If you do not replace the batteries in time, the link with the baby unit will be lost.
- *The message 'Not linked' alternates with the message 'Change batteries' on the second line of the message field.*

Note:

If both the batteries of the parent unit and the baby unit run low at the same time, first the battery low message of the parent unit is shown on the display. When the parent unit is charged, the battery low message of the baby unit appears on the parent unit display.

6.6 Battery status indications

The battery charge status is indicated on the display by the battery status indicator and by text messages.

6.6.1 Battery low

When the rechargeable batteries are low, the remaining operating time is at least 30 minutes if the baby monitor works in normal mode at the highest settings.

- 1** The battery status indicator on the display is empty and flashes.
- 2** The message 'BATTERY LOW' appears on the display.
- 3** The battery status light flashes red slowly.
- 4** The parent unit beeps every 10 seconds in the first 3 minutes. Then it continues to beep every minute.

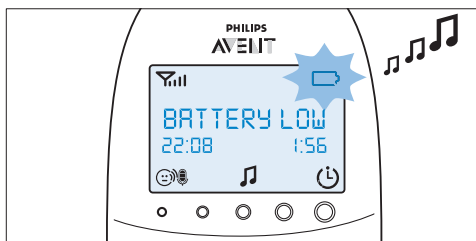

6.6.2 Battery empty

- 1** If the rechargeable batteries are almost empty, the battery status light flashes red quickly.

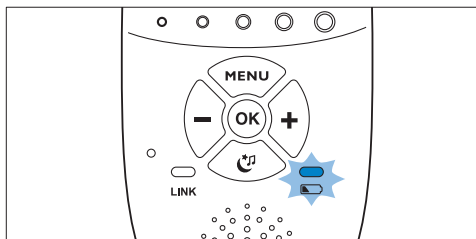

- 2** If you do not connect the parent unit to the mains, the following happens in succession:
 - 1 The link with the baby unit is lost.
 - 2 The display goes out.
 - 3 The parent unit switches off.

Note:

If you switch on the parent unit when its rechargeable batteries are almost empty, the display goes on. The message 'BATTERY LOW' appears on the display for 2 seconds before the parent unit switches off.

6.6.3 Charging

Insert the small plug into the charger and put the adapter in a wall socket. Place the parent unit in the charger. When the parent unit charges, the following happens in succession:

- 1 The display goes on for 4 seconds and the text 'CHARGING' appears on the screen for 2 seconds.
- 2 The battery status is solid green when the parent unit is connected to the mains.
- 3 The first segment in the battery status indicator starts flashing to indicate that the rechargeable batteries are charging.

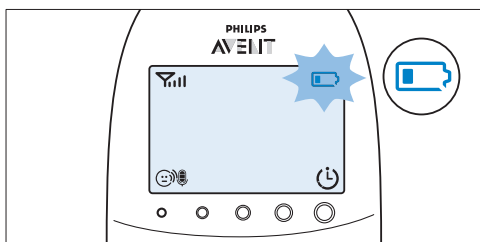

- 4 The second segment in the battery status indicator starts flashing when the rechargeable batteries are charged to more than 30% of their capacity.

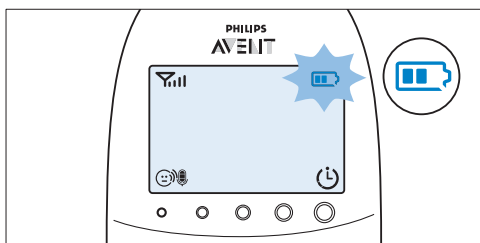

- 5 The third segment in the battery status indicator starts flashing when the rechargeable batteries are charged to more than 50% of their capacity.

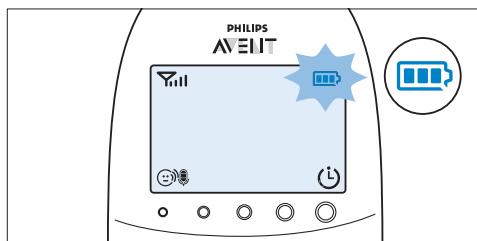

- 6 When the rechargeable batteries are full, the following happens:
 - The third segment in the battery status indicator stops flashing.
 - The display goes on for 4 seconds and the message 'BATTERY FULL' appears on the display.

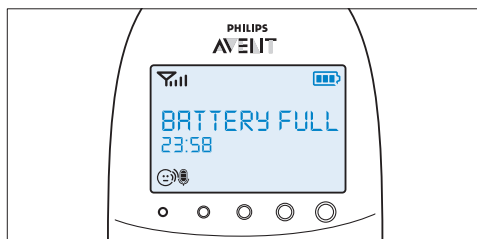

- 7 Disconnect the parent unit from the mains. It is now ready for cordless use.

Note:

You can charge the parent unit when it is switched off. In that case, the display is off. The battery status light is on, but does not indicate the charging status. This light remains on and solid green as long as the parent unit is connected to the mains.

Note:

If the rechargeable batteries run low very quickly, they have reached the end of their life and you have to replace them. To order new rechargeable batteries, see chapter 'Ordering accessories'.

6.7 Signal strength indicator

6.7.1 In Smart Eco mode

Smart Eco mode is the standard operating mode. In this mode, the strength of the DECT signal depends on the distance between the baby unit and the parent unit.

- If the signal strength indicator has 4 bars, the connection between the baby unit and the parent unit is excellent.
- If the signal strength indicator has 1 bar or no bar at all, the signal from the baby unit is very weak or not available. Take the parent unit closer to the baby unit to get a better signal.

6.7.2 In Eco Max mode

In this mode the DECT signal from the baby unit to the parent unit is switched off.

- The signal strength indicator has no bar at all when the DECT signal is off, even when the parent unit is within range of the baby unit
- When the baby unit starts to transmit a DECT signal because the baby is making a sound, the display goes on and the signal strength indicator shows the quality of the connection between baby unit and parent unit.
- For more information on the Eco Max mode, see 'Eco Max mode' in chapter 'Menu of the parent unit'.

6.8 Reset

This function allows you to reset the parent unit and the baby unit to the factory default settings.

- 1 Switch off the unit.
- 2 Press and hold the - button.
- 3 Switch on the unit again while holding the - button.

6.8.1 Default settings

Parent unit

- Language: English
- Loudspeaker volume: 3
- Microphone sensitivity: 3
- Night dim mode: off
- Temperature alert: off

- 'Temperature low' alert: 14°C (57°F)
- 'Temperature high' alert: 35°C (95°F)
- Temperature scale: Celsius
- Humidity alert: off
- Eco Max mode: off
- Feed timer: 02:00
- Feed timer: Stop
- Vibration alert: off
- Cry alert vibration: off
- Clock: hidden
- Lullaby timer: 15 min.
- Projector timer: 15 min.

Baby unit

- Loudspeaker volume: 4
- Nightlight: off
- Projector: off
- Nightlight setting: manual
- Lullaby: off (lullaby 1 selected)

7 Menu of the parent unit

All functions described in the following sections can be operated through the menu of the parent unit.

7.1 Navigating the menu

Note:

Some menu functions only work when the baby unit and the parent unit are linked.

- 1 Press the MENU button to open the menu.

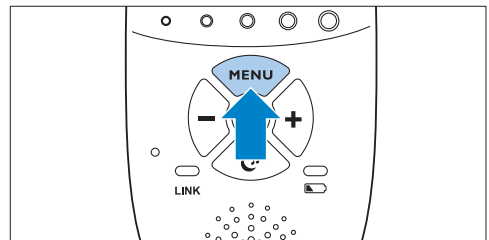

- *The first menu option appears on the display.*

- Use the + button to go to the next option or the - button to go to the previous option.

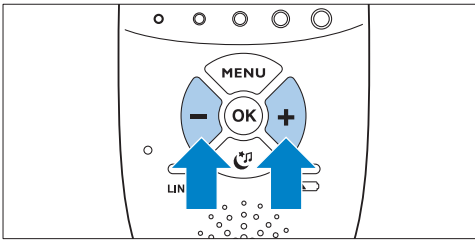

Note:

The arrow on the display indicates in which direction you can navigate.

- Press the OK button to confirm your selection.

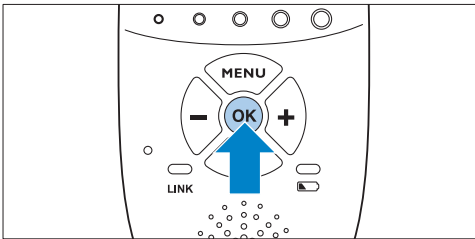

Note:

Press the MENU button if you want to leave the menu without making any changes. If there is no input in the menu for more than 20 seconds, the menu closes automatically.

7.2 Sensitivity

This option in the parent unit menu allows you to set the microphone sensitivity on the baby unit. The microphone sensitivity determines what noise level the baby unit picks up, e.g. you will want to hear when your baby cries, but you may be less interested in its babbling.

- Select 'Sensitivity' in the menu with the + and - buttons and press OK to confirm.
- Use the + and - buttons to increase or decrease the microphone sensitivity. The sensitivity indication on the display has four segments.

- If all four segments are filled, the sensitivity is at its highest level.

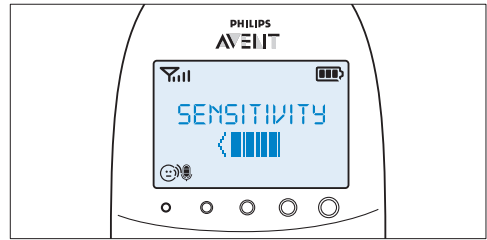

- If all segments are empty, the sensitivity is at its lowest.

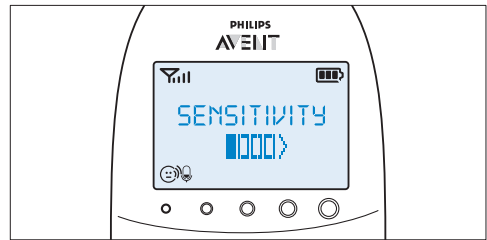

- Press OK to confirm the setting.

7.2.1 Sensitivity levels and indications

Icon	Sensitivity	Description
	highest	Hear everything from your baby. The speaker of the parent unit is continuously on.
	high	Hear all sounds from soft babbling and louder. If your baby does not make any sound, the speaker of the parent unit is off.
	medium	Hear sounds from soft cries and louder. If your baby makes softer sounds, the speaker of the parent unit does not go on.
	low	The speaker of the parent unit only goes on if the baby makes loud sounds, for instance because it is crying.

7.3 Eco Max mode

This baby monitor has Smart Eco that automatically reduces the DECT signal from the baby unit as the distance between parent unit and baby unit becomes shorter. By reducing radio transmission, it helps to save energy. If you want to save even more energy and to stop radio transmission, activate the Eco Max mode in the menu of the parent unit. In this mode, the DECT signal of the baby unit is switched off. As soon as the baby makes a sound, the DECT signal of the baby unit automatically switches on again.

! Caution:

In Eco Max mode, the parent unit receives feedback from the baby unit with a delay. When your baby makes a sound, the baby unit first has to reactivate radio transmission before it can send feedback to the parent unit.

7.3.1 Please note the following:

- Before you select the Eco Max mode in the menu of the parent unit, make sure that the parent unit and baby unit are within operating range, see section 'Operating range' in chapter 'Using the baby monitor'. In Eco Max mode you do not receive feedback when the parent unit is out of range of the baby unit. You can check the link by pressing any button on the parent unit.
- If there is no radio transmission from the baby unit to the parent unit in Eco Max mode, the sound level lights are off. The sound level lights go on when the baby unit reactivates radio transmission because the baby makes a sound above the selected sensitivity level.
- If you want to operate the baby monitor in Eco Max mode, make sure the microphone sensitivity is set between level 1 and level 3. If the microphone sensitivity is set at level 4, the baby unit does not switch off radio transmission in Eco Max mode.

7.3.2 Activating Eco Max mode

- 1 Select 'Eco Max' in the menu with the + and - buttons and press OK to confirm.
- 2 When the display shows 'Turn On', press OK to switch on the Eco Max mode.
- 3 The warning message '!No alert if out of range, OK?' appears on the display. Press OK to confirm.

ⓘ Note:

The warning message scrolls across the display twice. If you do not press OK, the parent unit leaves the menu and the Eco Max mode remains off.

- *The Eco Max indication flashes on the display. The 'link' light flashes green slowly.*

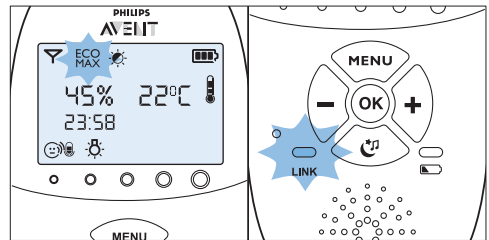

- *When the parent unit receives a signal from the baby unit because the baby makes a sound, the 'link' light turns solid green again.*

7.3.3 Deactivating Eco Max mode

- 1 Press the MENU button
- 2 Use the + and - buttons to select 'Eco Max' and press OK to confirm.
- 3 Use the + and - buttons to select 'Turn Off' and press OK to confirm.

7.4 Feed timer

You can set the feed timer to alert you that it is time to feed your baby. The timer can be set from 1 minute to 23 hours and 59 minutes.

7.4.1 Setting and using the feed timer

- 1 Select 'FeedTimer' in the menu with the + and - buttons and press OK to confirm.
- 2 Select 'SetTimer' with the + and - buttons and press OK to start setting the timer:
 - *The hour indication starts flashing on the display.*
- 3 Set the hour and press OK to confirm.
 - *The minutes indication starts flashing on the display.*
- 4 Set the minutes and press OK to confirm.
- 5 Select 'xx:xx Start' with the + and - buttons. Press OK to confirm.
 - *The timer symbol appears on the display.*
 - *The timer starts counting down.*

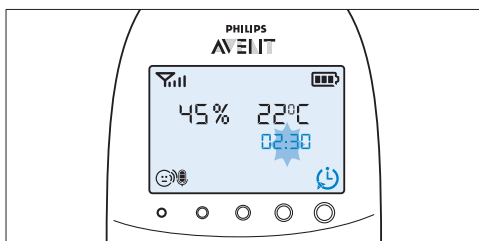

- 6 When the timer has reached 00:00, the feed timer alert goes off, the timer symbol starts flashing on the display and the message 'TIMER END' scrolls across the display.

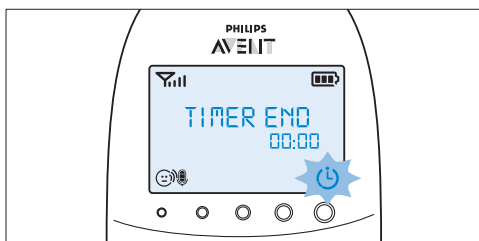

- 7 Press any key to stop the alert. If you do not stop the alert, it stops automatically after 2 minutes.

7.4.2 Setting the feed timer alert

- 1 After step 5 in 'Setting and using the feed timer', select 'Timer Alert' with the + and - buttons. Press OK to confirm.
- 2 Use the + and - buttons to choose one of the alert options. The options available are sound only, sound and vibration and vibration only. Press OK to confirm.
- 3 Select 'xx:xx Start' with the + and - buttons and press OK to activate the feed timer function.
- 4 When the feed timer alert goes off, press any key to stop the feed timer and the feed timer alert.

7.4.3 Repeat the feed timer

- 1 After step 5 in 'Setting and using the feed timer' or after setting the feed timer alert, select 'Timer repeat' with the + and - buttons. Press OK to confirm.
- 2 Choose 'Repeat ON' or 'Repeat OFF' and press OK to confirm.
- 3 Select 'xx:xx Start' with the + and - buttons and press OK to activate the feed timer repeat function.
 - *Instead of the normal timer symbol, the timer repeat on symbol appears on the display.*

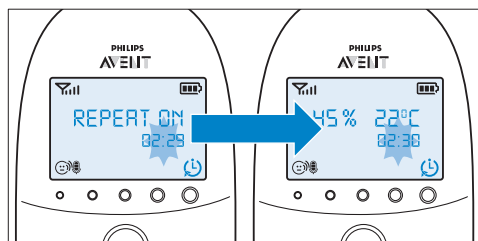

- 4 When you press any key to stop the feed timer alert or if the alert stops automatically after 2 minutes, the feed timer starts counting down again.

7.4.4 Stopping the timer

- 1 Press the menu button and select 'Feed Timer'.
- 2 Use the + and - buttons to select 'Stop & Reset' and press OK to confirm.

7.5 Temperature

A baby sleeps comfortably at a temperature range between 16°C/61°F and 20°C/68°F. You can set a minimum and maximum temperature range and an alert to warn you that the temperature is outside the set minimum and maximum range.

- 1 Select 'Temperature' in the menu with the + and - buttons and press OK to confirm.
- 2 Select 'Temp Range' with the + and - buttons and press OK to confirm.
 - *The minimum temperature indication starts flashing on the display.*
- 3 Use the + and - buttons to set the minimum temperature range between 10°C/50°F and 19°C/66°F. Press OK to confirm.
 - *The maximum temperature indication starts flashing on the display.*
- 4 Use the + and - buttons to set the maximum temperature range between 22°C/72°F and 37°C/99°F. Press OK to confirm.
- 5 Select 'Alert' with the + and - buttons. Press OK to confirm and to start setting the temperature alert option.
- 6 Use the + and - buttons to select one of the alert options. The options available are sound only, sound and vibration, vibration only and display only. Press OK to confirm.
 - *After you have confirmed your choice of the alert option, the temperature alert symbol appears on the display.*
- 7 Select 'Temp Scale' with the + and - buttons. Press OK to confirm and to start setting the temperature scale.
- 8 Select 'Celsius' or 'Fahrenheit' and press OK to confirm.
 - *The temperature in the set scale appears on the display. If the temperature is within the set range, the temperature alert symbol has two segments.*

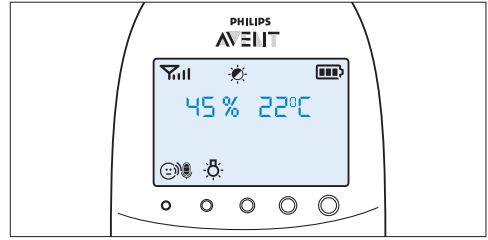

- *If the temperature is below the set range, the temperature alert symbol on the display has only one segment and flashes. The message 'TOO COLD' appears on the display.*

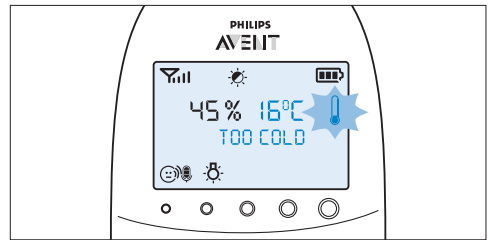

- *If the temperature is above the set range, the temperature alert symbol on the display has three segments and flashes. The message 'TOO HOT' appears on the display.*

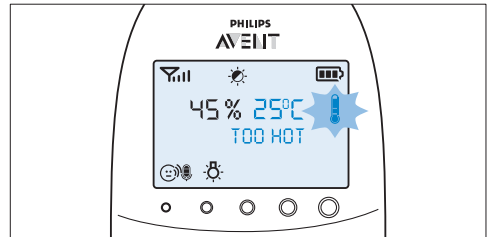

7.6 Humidity

The optimal humidity level is between 40% and 60%. It is very important to maintain the correct humidity level as it helps to protect your baby from irritation of the mucous membranes, dry and itchy skin, chapped lips and a dry, sore throat. When the mucous membranes do not function optimally, they cannot give your baby full protection from all kinds of germs. This increases the chance of your baby catching a cold or the flu, and reduces its resistance to infections from mould and bacteria. You can set a humidity range and an alert to warn you that the humidity is outside the set range.

- 1 Select 'Humidity' in the menu with the + and - buttons and press OK to confirm.
- 2 Select 'Hum Range' with the + and - buttons and press OK to confirm.
 - *The minimum humidity indication starts flashing on the display.*
- 3 Use the + and - buttons to set the minimum humidity range between 20% and 50%. Press OK to confirm.
 - *The maximum humidity indication starts flashing on the display.*
- 4 Use the + and - buttons to set the maximum humidity range between 51% and 70%. Press OK to confirm.
- 5 Select 'Alert' with the + and - buttons. Press OK to confirm and to start setting the humidity alert option.
- 6 Use the + and - buttons to select one of the alert options. The options available are sound only, sound and vibration, vibration only and display only. Press OK to confirm.

- *After you have confirmed your choice of the alert option, the humidity alert symbol appears on the display.*

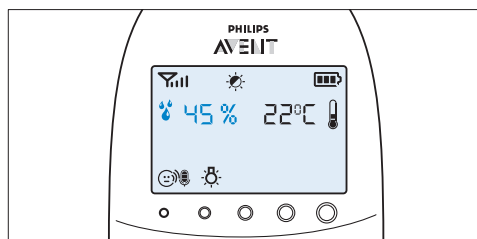

- *If the humidity is below the set range, the humidity alert symbol and the humidity measured flash on the display. The message 'TOO DRY' appears on the display.*

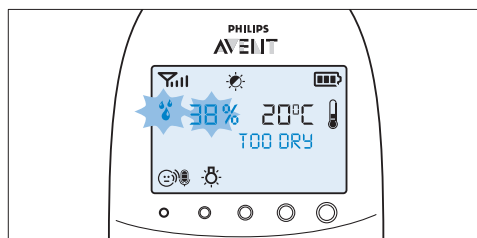

- *If the humidity is above the set range, the humidity alert symbol and the humidity measured flash on the display. The message 'TOO HUMID' appears on the display.*

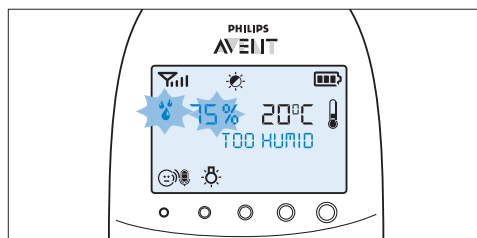

7.7 Cry alert

You can set a cry alert to warn you that the baby is crying.

- 1 Select 'Cry alert' in the menu with the + and - buttons and press OK to confirm.
- 2 Select 'Vibration ON' with the + and - buttons. Press OK to confirm.
 - The cry alert indicator appears on the display.
 - The cry alert goes off when the sound in the baby room is loud enough to make the fourth sound level light go on. The parent unit vibrates and the message 'Cry alert' appears on the display for 4 seconds. The cry alert repeats every 8 seconds until the sound becomes less loud or you deactivate the cry alert.

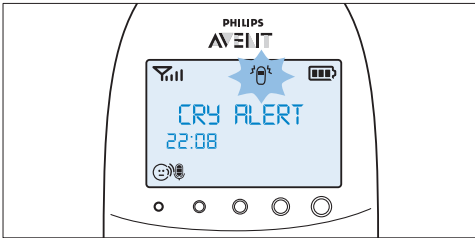

- 3 To deactivate the cry alert, select 'Cry alert' in the menu and select 'Vibration OFF' with the + and - buttons.

7.8 Clock

The default setting for the clock is hidden. You can choose to show the clock and set the clock time in the menu of the parent unit.

- 1 Select 'Set clock' in the menu with the + and - buttons and press OK to confirm.
- 2 Use the + or - button to select 'Show Time' and press OK to confirm.

- 3 Select 'Set the time' with the + and - buttons. Press OK to confirm and to start setting the clock.

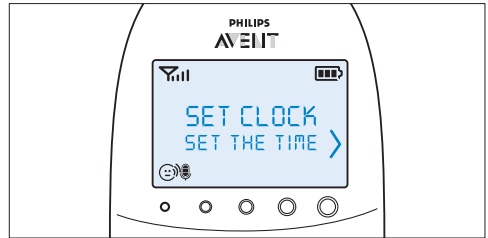

- The hour indication starts flashing on the display.
- 4 Set the hour and press OK to confirm.
 - The minutes indication starts flashing on the display.
 - 5 Set the minutes and press OK to confirm.
 - The clock time alternates with other indications in the message field of the display.

7.9 Language

You can use this menu option to change the language setting.

- 1 Select 'Set language' in the menu with the + and - buttons and press OK to confirm.



- 2 Use the + and - buttons to select your language and press OK to confirm.

⊖ Note:

This option automatically appears on the display when you switch on the parent unit for the first time and after a reset.

7.10 Key lock

You can activate the key lock to prevent the buttons from being pressed accidentally while you carry the parent unit around.

- 1 To activate the key lock, press OK.

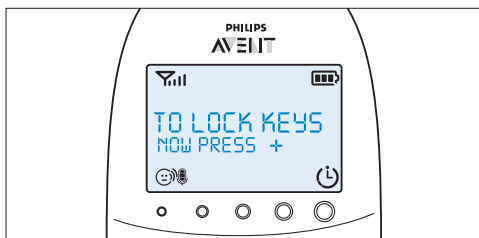

- 2 Press the + button within 2 seconds.

Note:

If you do not press the + button within 2 seconds, the instruction remains on the display.

- After you have pressed the + button, the message 'Keys locked' appears on the display instead of the temperature and humidity indications.

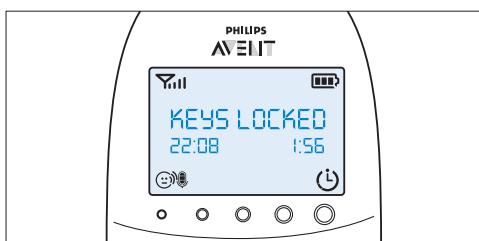

- 3 To deactivate the key lock, press OK. When the display shows the instruction message, press the + button within 2 seconds.

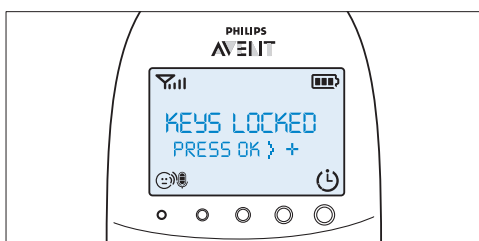

7.10.1 Notes

- When you press a button other than OK while the key lock is active, the display goes on and the second line on the display tells you how to deactivate the key lock.
- When you press OK while the key lock is active, the second line on the display tells you what second step is necessary to unlock the buttons.
- When the key lock is active, you can stop the paging and feed timer alert by pressing OK. In that case the key lock remains active.
- When the cry alert, the temperature alert or the humidity alert go off while the key lock is active, first deactivate the key lock and then deactivate the cry alert or the temperature alert through the menu.

8 Neck strap

A convenient neck strap is supplied with the baby monitor. It allows you to carry the parent unit around with you.

8.0.1 Connecting the neck strap

- 1 Insert the end loop of the neck strap through the opening at the top of the parent unit.

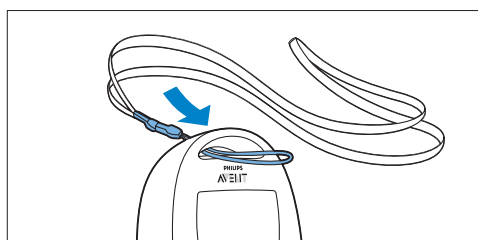

- 2 Thread the neck strap through the end loop and pull the neck strap tight.

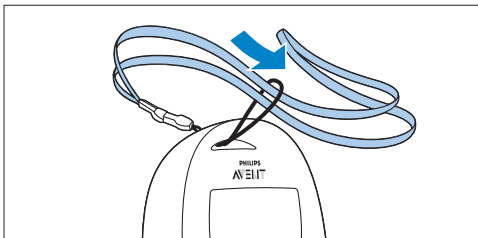

8.0.2 Disconnecting the neck strap

- 1 Pass the neck strap through the end loop.
- 2 Pull the end loop out of the opening at the top of the parent unit.

9 Cleaning and maintenance

Warning:

Do not immerse the parent unit, the baby unit and the charger of the parent unit in water and do not clean them under the tap.

Warning:

Do not use cleaning spray or liquid cleaners.

- 1 Unplug the baby unit and the charger if they are connected to the mains.
- 2 Clean the parent unit, the charger and the baby unit with a dry cloth.
- 3 Clean the adapters with a dry cloth.

10 Storage

If you are not going to use the baby monitor for some time, do the following:

- Remove the non-rechargeable batteries from the baby unit.
- Remove the rechargeable batteries from the parent unit.
- Store the parent unit, the baby unit and the adapters in a cool and dry place.

11 Ordering accessories

To buy accessories or spare parts, visit

www.shop.philips.com/service or go to your Philips dealer. You can also contact the Philips Consumer Care Centre in your country (see the worldwide guarantee leaflet for contact details). If there is no Consumer Care Centre in your country, go to your local Philips dealer or a Philips service centre.

12 Guarantee and support

If you need information or support, please visit the Philips website at www.philips.com/support or contact the Philips Consumer Care Centre in your country (see the worldwide guarantee leaflet for contact details). If there is no Consumer Care Centre in your country, go to your local Philips dealer or a Philips service centre.

13 Frequently asked questions

This chapter lists the questions most frequently asked about the appliance. If you cannot find the answer to your question, visit www.philips.com/ support for more frequently asked questions or contact the Consumer Care Centre in your country.

What is Eco Max mode? How does this mode help the environment?

- The Eco Max mode has been developed to enable you to reduce the energy consumption of your baby monitor. When you monitor your baby from a small distance, you can activate the Eco Max mode. By switching on the Eco Max mode, your baby monitor uses less energy and is therefore more environment-friendly.

Why don't the power-on light of the baby unit and the 'link' light of the parent unit come on when I press the on/off buttons of the units?

- Perhaps the rechargeable batteries of the parent unit are empty and the parent unit is not plugged in. Insert the small appliance plug into the parent unit and put the adapter in a wall socket. Then press the on/off button to establish connection with the baby unit.
- Perhaps the non-rechargeable batteries of the baby unit are empty and the baby unit is not connected to the mains. Replace the non-rechargeable batteries or connect the baby unit to the mains. Then press the on/off button to establish connection with the parent unit.
- If the 'link' light on the parent unit still does not start flashing red, use the reset function to reset the units to their default settings.

Why does the 'link' light on the parent unit flash red continuously and why is the message 'NOT LINKED' or 'I AM LINKING' shown on the display?

- The baby unit and the parent unit are out of range of each other. Move the parent unit closer to the baby unit.
- The baby unit may be switched off. Switch on the baby unit.

Why does the battery status light on the baby unit flash red?

- The non-rechargeable batteries of the baby unit are running low. Replace the non-rechargeable batteries or connect the baby unit to the mains (see chapter 'Preparing for use').

Why does the parent unit beep?

- If the parent unit beeps while the 'link' light flashes red continuously and the message 'NOT LINKED' or 'I AM LINKING' is shown on the display, the connection with the baby unit is lost. Move the parent unit closer to the baby unit or switch the baby unit on, if it was off.
- If the parent unit beeps and the battery symbol on the display is empty, the rechargeable batteries of the parent unit are running low. Recharge the batteries.
- If you have set the room temperature range on the parent unit and the temperature alert is on, the parent unit beeps when the temperature drops below the set minimum temperature range or when the temperature rises above the set maximum temperature range.
- If you have set the humidity range on the parent unit and the humidity alert is on, the parent unit beeps when the humidity drops below the set minimum humidity range or when the humidity rises above the set maximum humidity range.
- The baby unit may be switched off. Switch on the baby unit.

Why does the appliance produce a high-pitched noise?

- The units may be too close to each other. Make sure the parent unit and the baby unit are at least 1 metre/3.5 feet away from each other.
- The volume of the parent unit may be too high. Decrease the volume of the parent unit.

Why don't I hear a sound/Why can't I hear my baby cry?

- The volume of the parent unit may be too low or may be switched off. Increase the volume of the parent unit.
- The microphone sensitivity level of the baby unit may be too low. Set the microphone sensitivity level to a higher level in the menu of the parent unit.
- The baby unit and the parent unit may be out of range of each other. Reduce the distance between the units.

Why does the parent unit react too quickly to other sounds?

- The baby unit also picks up other sounds than those of your baby. Move the baby unit closer to the baby (but observe the minimum distance of 1 metre/3.5 feet).
- The microphone sensitivity level of the baby unit may be too high. Decrease the microphone sensitivity level in the menu of the parent unit.

Why does the parent unit react slowly to the baby's crying?

- The microphone sensitivity level of the baby unit may be too low. Increase the microphone sensitivity level of the baby unit in the menu of the parent unit.
- The Eco Max mode is on and the baby unit only switches on the DECT signal when the baby makes sounds. Switch off the Eco Max mode to make the baby unit transmit DECT signals continuously and to make the parent unit respond more quickly to your baby's sounds.

Why do the non-rechargeable batteries of the baby unit run low quickly?

- The microphone sensitivity level of the baby unit may be too high, which causes the baby unit to transmit more often. Decrease the microphone sensitivity level in the menu of the parent unit.
- The volume on the baby unit may be too high, which causes the baby unit to consume a lot of energy. Decrease the volume of the baby unit.
- You may have set a maximum temperature range that is lower than the actual room temperature or a minimum temperature range that is higher than the actual room temperature. The baby unit continues to send data to the parent unit and therefore uses more power. This causes the non-rechargeable batteries of the baby unit to run low quickly.
- You may have set a maximum humidity range that is lower than the actual humidity level or a minimum humidity range that is higher than the actual humidity level in the room. The baby unit continues to send data to the parent unit and therefore uses more power. This causes the non-rechargeable batteries of the baby unit to run low quickly.
- Perhaps you switched on the nightlight. If you want to use the nightlight, we advise you to run the baby unit on mains power.

Why does the charging time of the parent unit exceed 10 hours?

- The parent unit may be switched on during charging. Switch off the parent unit during charging.

The specified operating range of the baby monitor is 330 metres/1000 feet. Why does my baby monitor manage a much smaller distance than that?

- The specified range is only valid outdoors in open air. Inside your house, the operating range is limited by the number and type of walls and/or ceilings in between. Inside the house, the operating range is up to 50 metres/150 feet.

Why is the connection lost every now and then?**Why are there sound interruptions?**

- The baby unit and the parent unit are probably close to the outer limits of the operating range. Try a different location or decrease the distance between the units. Please note that it takes about 30 seconds each time before a connection between the units is established.
- You may have placed the unit next to a transmitter or other DECT appliance, such as a DECT telephone or other 1.8GHz/1.9GHz baby monitor. Move the unit away from the other appliances until the connection is re-established.

What happens during a power failure?

- If the parent unit is sufficiently charged, it continues to operate during a power failure. If there are batteries in the baby unit, it also continues to operate during a power failure.

Is my baby monitor secure from eavesdropping and interference?

- The DECT technology of this baby monitor guarantees no interference from other equipment and no eavesdropping.

The operating time of the parent unit is supposed to be up to 18 hours. Why is the operating time of my parent unit shorter?

- When the parent unit has been charged for the first time, the operating time is less than 18 hours. The rechargeable batteries only reach their full capacity after you have charged and discharged them at least four times.
- The volume of the parent unit may be too high, which causes the parent unit to consume a lot of energy. Decrease the volume of the parent unit
- The microphone sensitivity level of the baby unit may be too high, which causes the parent unit to consume a lot of energy. Decrease the microphone sensitivity level in the menu of the parent unit.

Why does it take some time for the battery status indicator to appear on the display when I start charging the parent unit while it is off?

- This is normal. The parent unit needs a few seconds to wake up when you connect it to the mains while it is switched off. When it is connected, the parent unit first needs to detect that it is charging and it has to measure the battery charge level before the battery status indicator can be displayed.

Why do the rechargeable batteries of the parent unit run low quickly?

- The rechargeable batteries have reached the end of their life. You have to replace them. To order new rechargeable batteries, see chapter 'Ordering accessories'.

Indholdsfortegnelse

7.9	Sprog	52
7.10	Knaplås	53

8	Halsstrøm	53
----------	------------------	-----------

9	Rengøring og vedligeholdelse	54
----------	-------------------------------------	-----------

10	Opbevaring	54
-----------	-------------------	-----------

11	Bestilling af tilbehør	54
-----------	-------------------------------	-----------

12	Sikkerhed og support	54
-----------	-----------------------------	-----------

13	Ofte stillede spørgsmål	55
-----------	--------------------------------	-----------

1 Introduktion

Tillykke med dit køb, og velkommen til Philips AVENT! For at få fuldt udbytte af den support, Philips AVENT tilbyder, skal du registrere dit produkt på www.philips.com/welcome.

Philips AVENT udvikler og producerer pålidelige produkter, der kan give forældre den tryghed, de har brug for. Denne Philips AVENT-babyalarm hjælper dig døgnet rundt ved at sikre, at du altid kan høre din baby klart og tydeligt uden forstyrrende støj. DECT-teknologien garanterer, at der ikke forekommer interferens, og den giver et krystalklart signal mellem babyenhed og forældreenhed.

Temperatursensoren gør det muligt for dig at holde øje med temperaturen i børneværelset, og sensorens personlige indstillinger hjælper dig med at holde børneværelset behageligt.

Denne babyalarm har en babyenhed med en projektor og en forældreenhed med et særligt beroligende skærmbillede, som giver dig mulighed for at styre de beroligende funktioner (natlampe, vuggevise og projektor) på babyenheden på afstand.

1	Introduktion	30
----------	---------------------	-----------

2	Oversigt	31
----------	-----------------	-----------

3	Klargøring	31
----------	-------------------	-----------

3.1	Babyenhed	31
-----	-----------	----

3.2	Forældreenhed	33
-----	---------------	----

4	Brug af babyalarmen	34
----------	----------------------------	-----------

4.1	Placering af babyalarmen	34
-----	--------------------------	----

4.2	Oprettelse af forbindelse mellem forældre- og babyenhed	34
-----	---	----

5	Funktioner og feedback på babyenheden	36
----------	--	-----------

5.1	Natlampe	36
-----	----------	----

5.2	Vuggevisefunktion	36
-----	-------------------	----

5.3	Projektor	37
-----	-----------	----

5.4	Søgning efter forældreenheden	37
-----	-------------------------------	----

5.5	Batteristatusindikator	38
-----	------------------------	----

6	Funktioner og feedback på forældreenheden	38
----------	--	-----------

6.1	Beroligende menu	38
-----	------------------	----

6.2	Lydstyrke	42
-----	-----------	----

6.3	Talefunktion	42
-----	--------------	----

6.4	Natdæmpningstilstand	43
-----	----------------------	----

6.5	Alarm for lavt batteriniveau på babyenheden	43
-----	---	----

6.6	Batteristatusindikatorer	44
-----	--------------------------	----

6.7	Indikator for signalstyrke	45
-----	----------------------------	----

6.8	Nulstilling	45
-----	-------------	----

7	Forældreenhedens menu	46
----------	------------------------------	-----------

7.1	Navigation i menuen	46
-----	---------------------	----

7.2	Følsomhed	47
-----	-----------	----

7.3	Eco Max-tilstand	47
-----	------------------	----

7.4	Madningstimer	48
-----	---------------	----

7.5	Temperatur	49
-----	------------	----

7.6	Luftfugtighed	50
-----	---------------	----

7.7	Grådalarm	52
-----	-----------	----

7.8	Ur	52
-----	----	----

2 Oversigt

• I Display

- 1 Indikator for signalstyrke
- 2 Eco Max-indikator
- 3 Symbol for natdæmpningstilstand
- 4 Indikator for grådalarm
- 5 Lydløs-symbol
- 6 Batteristatusindikator
- 7 Symbol for luftfugtighedsalarm
- 8 Navigationspil
- 9 Temperatursymbol
- 10 Meddelelsesfelt
- 11 Indikator for mikrofonens følsomhed
- 12 Natlampesymbol
- 13 Vuggevise-symbol
- 14 Projektorsymbol
- 15 Symbol for timer eller gentaget timer

• II Forældrehed

- 1 On/off-knap
- 2 TALK-tast (Tale)
- 3 Natdæmpningsknap
- 4 - knap til at rulle bagud
- 5 Mikrofon
- 6 Forbindelsesindikator
- 7 Display
- 8 Lys, som indikerer lydniveau
- 9 MENU-knap
- 10 + knap til at rulle fremad
- 11 Batteristatusindikator
- 12 OK-knap
- 13 Beroligende knap
- 14 Håndgreb/fastgørelseshul til halsstrop
- 15 Rum til genopladelige batterier
- 16 Læg på rum til genopladelige batterier
- 17 Tilslutningspunkter til opladning
- 18 Genopladelige batterier
- 19 Halsstrop
- 20 Stik til lille stik på adapteren
- 21 Oplader
- 22 Lille stik på adapteren
- 23 Adapter

• III Babyenhed

- 1 Projektor
- 2 Natlampe
- 3 FIND-knap
- 4 Mikrofon
- 5 On/off-knap til projektor
- 6 Næste vuggevise-knap
- 7 Afspil/stop-knap til vuggevise
- 8 Lydstyrkeknap
- 9 Strømindikator
- 10 On/off-knap
- 11 Batteristatusindikator
- 12 On/off-knap til natlampe
- 13 Lydstyrke + knap
- 14 Fugtighedssensor
- 15 Temperatursensor
- 16 Højttaler
- 17 Stik til lydapparat
- 18 Stik til lille stik på adapteren
- 19 Rum til ikke-genopladelige batterier
- 20 Dæksel til rum til ikke-genopladelige batterier
- 21 Lille stik på adapteren
- 22 Adapter
- 23 Eksternt kabel

3 Klargøring

VIGTIGT: Læs sikkerhedsinstruktionerne grundigt, før du tager babyalarmen i brug, og gem dem til senere brug.

3.1 Babyenhed

Brug babyenheden fra lysnettet. For at garantere automatisk back-up i tilfælde af strømsvigt anbefaler vi, at du isætter ikke-genopladelige batterier.

3.1.1 Brug via lysnet

- 1 Sæt adapteren i en stikkontakt, og sæt det lille apparatstik i babyenheden.

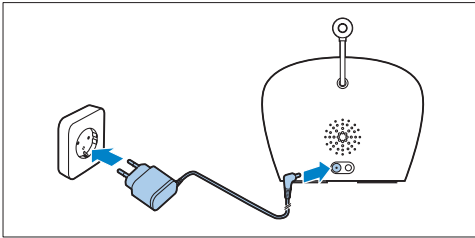

3.1.2 Placering af ikke-genopladelige batterier

I tilfælde af strømsvigt kan babyenheden køre på fire 1,5V R6 AA alkaline-batterier (medfølger ikke).

Brug ikke genopladelige batterier. Babyenheden har ikke nogen ladefunktion, og genopladelige batterier aflades langsomt, når de ikke er i brug.

⚠ Advarsel:

Tag babyenheden ud af stikkontakten, og sørg for, at dine hænder og enheden er tørre, når du isætter ikke-genopladelige batterier.

ⓘ Bemærk:

Vi anbefaler, at du tilslutter babyenheden til lysnettet, da babyenheden har begrænset brugstid, når den bruges med ikke-genopladelige alkaline-batterier. Brugstiden på ikke-genopladelige batterier er 24 timer.

- 1 Skub låsen for at frigøre låget over rummet til de ikke-genopladelige batterier, og fjern derefter låget.

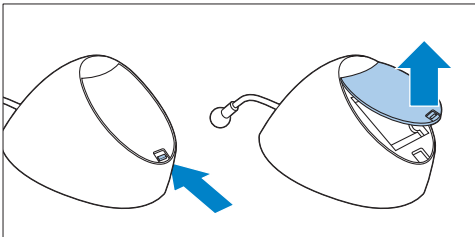

- 2 Isæt fire ikke-genopladelige batterier.

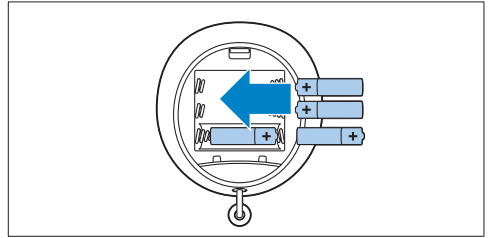

ⓘ Bemærk:

Sørg for, at polerne (- og +) vender rigtigt.

- 3 Sæt låget på igen ved først at indsætte tapperne i åbningerne i kanten af rummet til de ikke-genopladelige batterier.

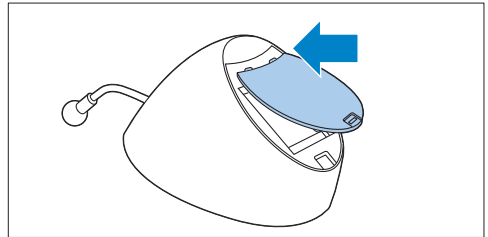

- 4 Skub derefter låget ned, indtil låsen lukker med et klik.

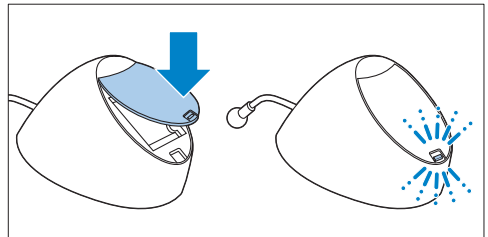

3.2 Forældreenhed

Forældreenheden benytter to genopladelige batterier, der leveres sammen med babyalarmen.

3.2.1 Isætning af de genopladelige batterier

- 1 Skub låget over rummet til de genopladelige batterier af forældreenheden.

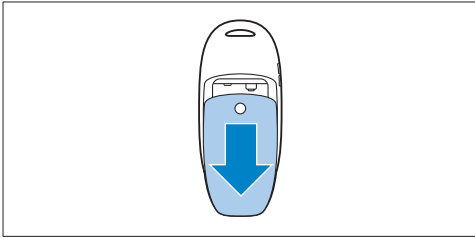

- 2 Sæt de genopladelige batterier i.

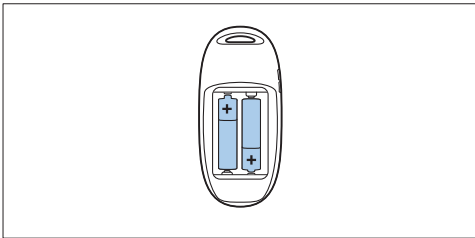

Bemærk:

Sørg for, at batteriernes poler (+ og -) vender den rigtige vej.

- 3 Skub låget over rummet til de genopladelige batterier tilbage på forældreenheden. Skub låget ind, indtil det låses på plads med et klik.

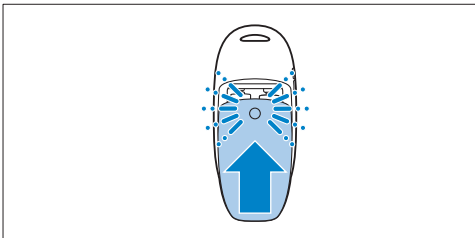

3.2.2 Opladning af forældreenheden

Oplad forældreenheden, før du tager den i brug første gang, eller når batteriet er ved at løbe tør:

Vigtigt: Du skal oplade forældreenheden i 10 timer for at få en ledningsfri brugstid på 18 timer.

- 1 Sæt det lille apparatstik på adapteren ind i stikket på bagsiden af opladeren. Sæt adapteren i en stikkontakt.

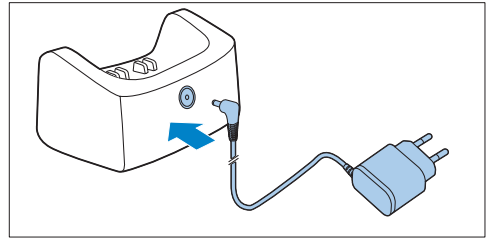

- 2 Sæt forældreenheden i opladeren.

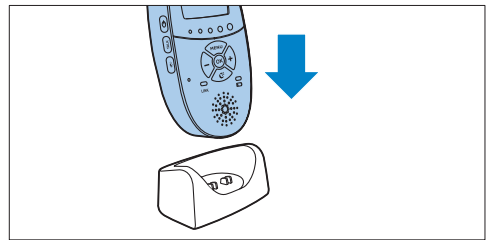

- *Displayet tænder, og batteristatusindikatorerne viser, at forældreenheden oplades. Se "Batteriopladningsindikator" i kapitlet "Funktioner og feedback på forældreenheden" for at få flere oplysninger om batteristatusindikationer.*

- 3 Lad forældreenheden stå i opladeren, indtil batterierne er fuldt opladet.

Bemærk:

Når du begynder at anvende babyalarmen, tager det fire ganges opladning og afladning, før de genopladelige batterier når først op på deres fulde kapacitet.

4 Brug af babyalarmen

4.1 Placering af babyalarmen

⚠ Advarsel:

Sørg for, at barnet ikke kan nå babyenheden. Placer ikke babyenheden i barnets seng eller kravlegård.

- 1 Da ledningen til babyenheden udgør en potentiel risiko for kvælning, skal du sørge for, at babyenheden og dens ledning er mindst 1 meter væk fra barnet.

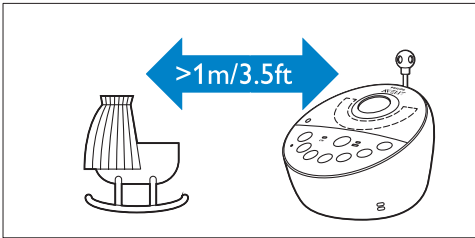

- 2 For at undgå en skinger tone lyd fra én eller begge enheder, skal du sørge for, at forældreenheden er mindst 1 meter væk fra babyenheden.

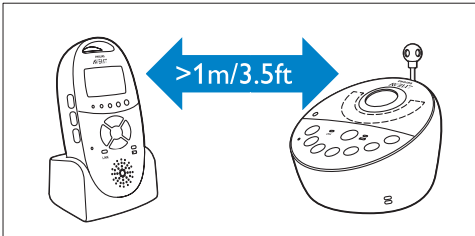

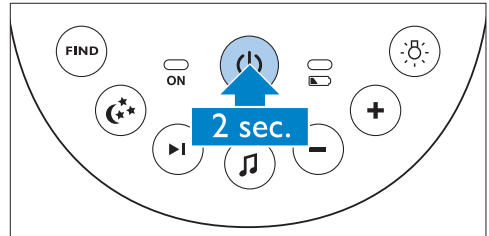

4.2 Oprettelse af forbindelse mellem forældre- og babyenhed

- 1 Tryk på on/off-knappen  på babyenheden, og hold den nede i 2 sekunder.

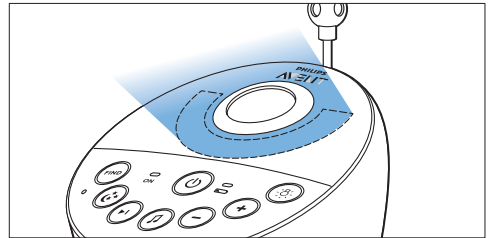

- Natlampe, batteristatuslys og strømindikatoren tændes kortvarigt.



- 2 Tryk på on/off-knappen  på forældreenheden, og hold den nede i 2 sekunder.

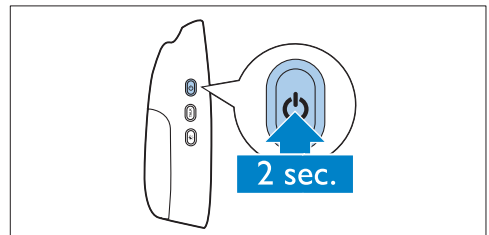

- Displayet tænder og viser kortvarigt alle indikatorer og symboler. Derefter tones indikatorer og symboler ud, og batteristatusindikatoren vises.

Bemærk:

Når du tænder for forældreenheden for første gang eller efter en nulstilling, skal du vælge dit foretrukne displaysprog (se "Sprog" i kapitlet "Forældreenhedens menu").

- *Forbindelsesindikatoren på forældreenheden blinker rødt, og meddelelsen "I AM LINKING" (Jeg opretter forbindelse) vises på displayet.*

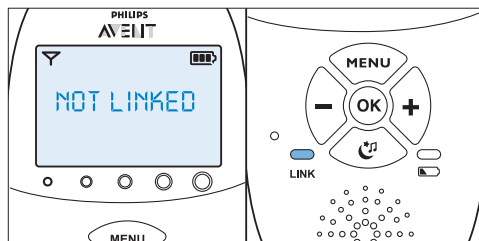

Hvad gør man, hvis der ikke oprettes forbindelse

- Forældreenheden er muligvis uden for babyenhedens rækkevidde. Anbring forældreenheden tættere på babyenheden, men ikke tættere end 1 meter.
- Babyenheden eller forældreenheden kan miste forbindelsen, fordi den er for tæt på et andet DECT-apparat (f.eks. en mobiltelefon). Sluk for DECT-apparatet, eller placer enheden længere væk fra apparatet.
- Babyenheden er muligvis slukket. Tænd for den.

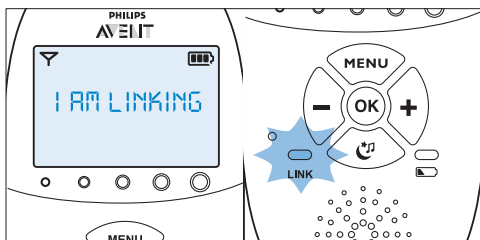

- *Når forældreenheden og babyenheden har forbindelse med hinanden, lyser "link"-indikatoren konstant grønt. Signalstyrkeindikatoren og meddelelsen "LINKED" (Forbindelse oprettet) vises i displayet.*

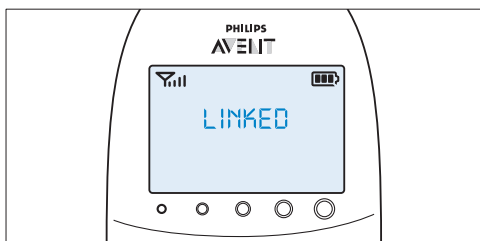

- *Hvis der ikke oprettes forbindelse inden for 10 sekunder, vises meddelelserne "NOT LINKED" (Ingen forbindelse) og "I AM LINKING" (Jeg opretter forbindelse) skiftevis på displayet. Hvis der stadig der ikke er oprettet forbindelse efter 30 sekunder, begynder forældreenheden at bippe, og meddelelsen "NOT LINKED" vises.*

4.2.1 Senderækkevidde

- I begge standarddriftstilstande med Smart Eco- og i Eco Max-tilstand er senderækkevidden 330 meter udendørs og op til 50 meter indendørs.
- Babyalarmens rækkevidde varierer afhængig af omgivelserne og faktorer, der kan forårsage interferens. Våde og fugtige materialer forårsager så meget interferens, at det kan betyde op til 100 % tab af rækkevidde. Se tabellen nedenfor for at få oplysninger om interferens forårsaget af tørre materialer.

Tørre materialer	Materialets tykkelse	Tab af rækkevidde
Træ, gips, pap, glas (uden metal, ledninger eller bly)	< 30 cm	0-10 %
Mursten, krydsfiner	< 30 cm	5-35 %
Armeret beton	< 30 cm	30-100 %
Metalgitter eller -stænger	< 1 cm	90-100 %
Metal- eller aluminiumsplader	< 1 cm	100 %

5 Funktioner og feedback på babyenheden

5.1 Natlampe

Natlampe giver et blødt skær, der beroliger din baby.

- 1 Tryk på tænd/sluk-knappen for natlampe på babyenheden for at tænde natlampe.

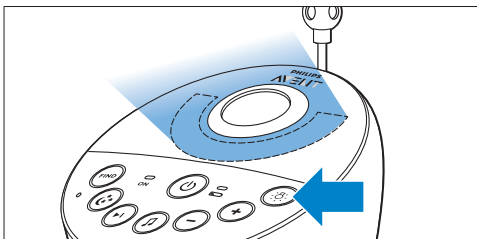

- ☼ vises i displayet på forældreenheden.
- 2 Tryk på tænd/sluk-knappen for natlampe igen for at slukke natlampe.
 - Natlampe dæmpes gradvist, før den slukkes helt.
 - ☼ forsvinder fra displayet på forældreenheden.

5.2 Vuggevisefunktion

- 1 Tryk på afspil/stop-tasten på babyenheden for at afspille den sidst valgte vuggevise.

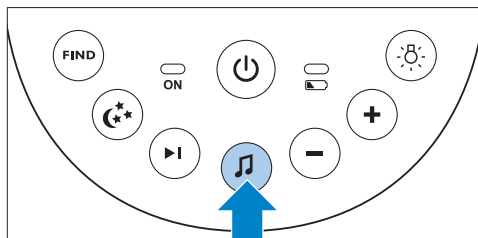

- Den valgte vuggevise gentages i det angivne tidsrum.
- Hvis der ikke er valgt en vuggevise, afspilles vuggevise 1.

- 2 Tryk på den næste vuggevise for at vælge i en anden vuggevise på listen.

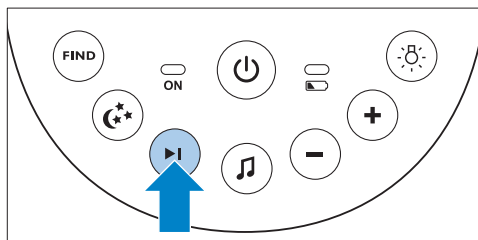

- Hvis der ikke afspilles en vuggevise, bliver den sidst valgte vuggevise afspillet, når du trykker på den næste vuggeviseknap .
- Når du trykker på den næste vuggeviseknap , mens en vuggevise afspilles, afspilles den næste vuggevise.

- 3 Hvis du vil justere lyd-niveaueu for vuggevisen, skal du trykke på + eller - tasten for lydstyrke på babyenheden.

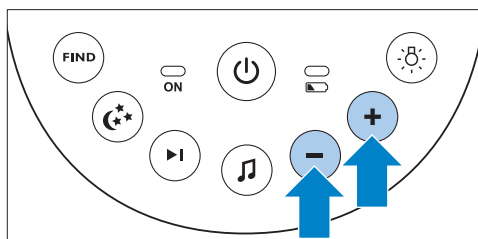

Bemærk:

Lydstyrken for babyenheden kan kun indstilles, når der afspilles en vuggevise. Hvis du har indstillet lydstyrken for vuggevisen højere på babyenheden, vil lyden også være højere, når du bruger talefunktionen på forældreenheden.

- 4 Hvis du vil stoppe afspilningen af vuggevisen før den indstillede tid er gået, skal du trykke på vuggevises play/stop-knappen  på babyenheden.

5.3 Projektor

Du kan berolige din baby med farvede lysmønstre på loftet ved at tænde for projektoren.

- 1 Tænd projektoren ved at trykke på on/off-knappen.

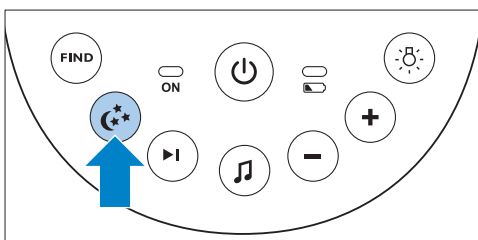

- Projektorsymbolet vises på forældreenhedens display.
- Det første mønster fra projektoren tones op på fuld intensitet på 2 sekunder. Det vises i 8 sekunder og tones derefter ud på 2 sekunder, mens det næste mønster tones op.

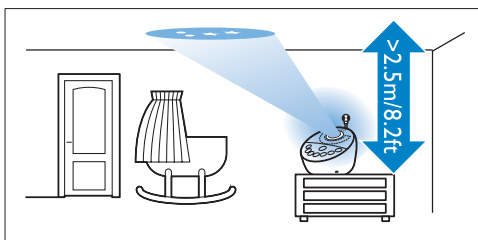

- Der er seks forskellige mønstre og hvert mønster vises i 10 sekunder. Når alle seks mønstre er blevet vist, starter projektoren med mønster 1 igen. Mønstrene gentages i den valgte tid (se "Projektor" i kapitlet "Funktioner og feedback på forældreenheden").

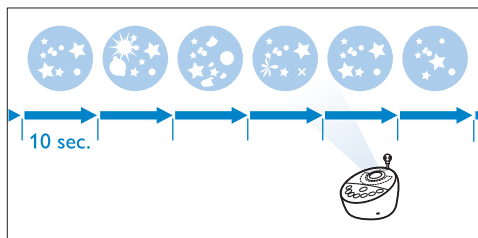

- 2 Hvis du vil slukke projektoren, før den indstillede tid er gået, skal du trykke på projektorens on/off-knap igen.
 - Det projicerede mønster forsvinder, og projektoren slukkes.
 - Projektorsymbolet forsvinder fra displayet.

5.4 Søgning efter forældreenheden

Hvis forældreenheden er blevet væk, kan du søge efter den ved hjælp af FIND-tasten på babyenheden.

Bemærk:

Søgefunktionen fungerer kun, når forældreenheden er tændt.

- 1 Tryk på FIND-tasten på babyenheden.

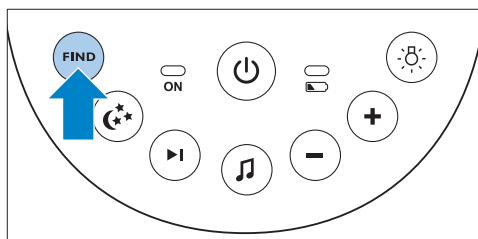

- Meddelelsen "PAGING" (Søger) vises i displayet på forældreenheden, og forældreenheden afgiver en søgealarmtone.

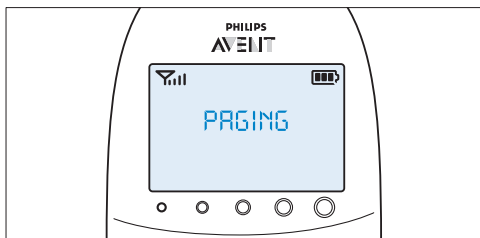

- Udskift batterierne, når de er ved at løbe tør.
- Hvis batterierne løber tør, mens babyenheden kører på batteristrøm, slukkes babyenheden, og forældreenheden mister forbindelsen til babyenheden.

ⓘ Bemærk:

Vi anbefaler, at du tilslutter babyenheden til lysnettet, da babyenheden har begrænset brugstid, når den bruges med ikke-genopladelige alkaline-batterier. Brugstiden på ikke-genopladelige batterier er 24 timer.

- 2 Du kan stoppe søgealarmen ved at trykke på FIND-tasten igen eller på en vilkårlig tast på forældreenheden.

ⓘ Bemærk:

Søgealarmtonen stopper automatisk efter 2 minutter.

5.5 Batteristatusindikator

- 1 Batteristatusindikatoren lyser konstant grønt, når babyenheden kører på batteri, og batterierne har tilstrækkelig energi.

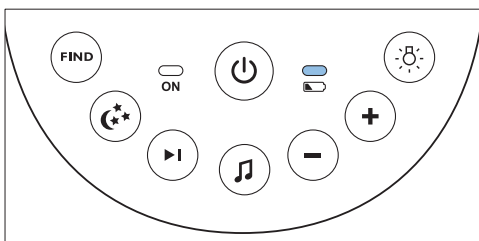

- 2 Batteristatusindikatoren blinker hurtigt rødt, når batterierne er ved at løbe tør; mens babyenheden kører på batterier.

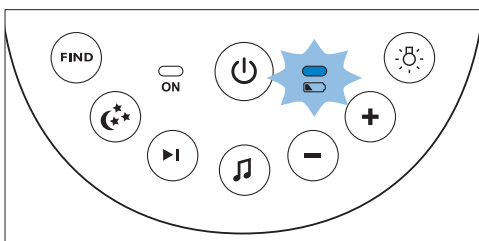

6 Funktioner og feedback på forældreenheden

6.1 Beroligende menu

Forældreenheden har en separat beroligende menu med alle de beroligende funktioner; For at åbne denne menu skal du trykke på knappen for beroligende funktioner: Denne menu giver dig mulighed for at betjene natlampe, vuggeviser og projektoren på babyenheden via fjernbetjening.

- 1 Tryk på knappen for beroligende funktioner for at åbne den beroligende menu.

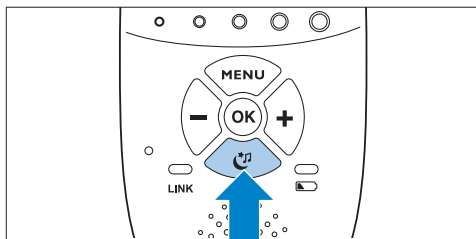

- Det beroligende menuskærbillede vises. Denne skærm viser tre funktioner på babyenheden: natlampen, vuggevisen og projektoren. For hver funktion er der to segmenter: tænd/sluk-feltet og menufeltet med indstillinger.

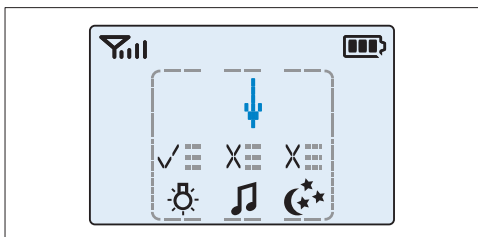

Bemærk:

Hvis du ikke trykker på en knap inden for 7 sekunder, lukker den beroligende menu, og displayet vender tilbage til normal.

- 2 Brug knapperne + og - til at rette pilen mod en beroligende funktion.

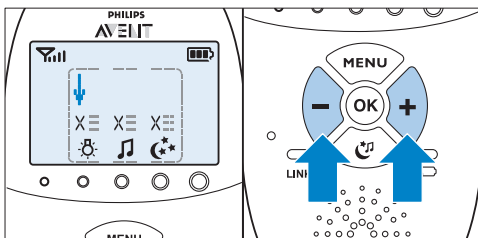

- 3 Hvis du vil slå en beroligende funktion til, når den er slået fra, eller slå den fra, når den er slået til, skal du trykke på OK.

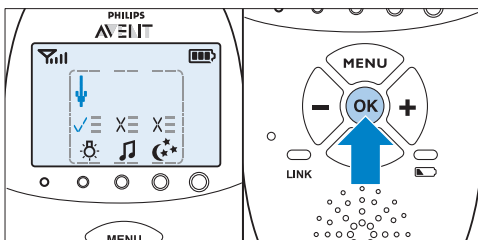

- Hvis en funktion er slået til, er der et flueben over symbolet for funktionen.
- Hvis en funktion er slået fra, er der et kryds over symbolet for funktionen.

- 4 Placer pilen over menufeltet med indstillinger; og tryk på OK for at åbne menuen med indstillinger for funktionen.

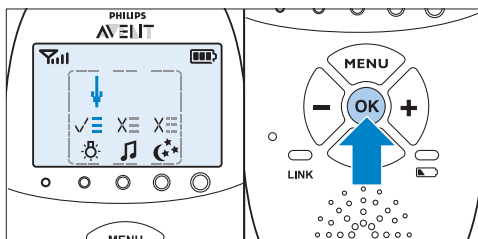

- 5 Brug knapperne + og - for at navigere gennem listen med indstillinger; og tryk på OK for at vælge en indstilling.

- 6 Tryk på knappen for beroligende funktioner for at lukke den beroligende menu.

6.1.1 Natlampe

Denne beroligende funktion giver dig mulighed for at tænde eller slukke natlampen og indstille natlampetimeren.

- 1 Du kan slå natlampefunktionen til eller fra ved at bruge knapperne + og - til at flytte pilen hen over natlampsymbolet og trykke på OK.

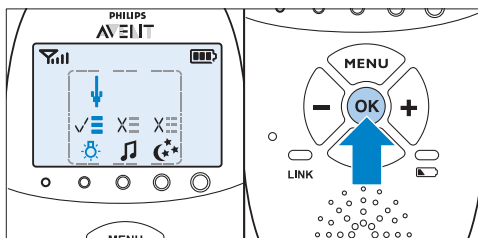

- 2 Hvis du vil åbne menuen med natlampeindstillinger, skal du pege pilen mod menufeltet med indstillinger og trykke på OK for at bekræfte.

- 3** Du kan indstille natlampetimeren til mellem 5 og 20 minutter, eller du kan tænde natlampen konstant. Tryk på OK for at bekræfte.

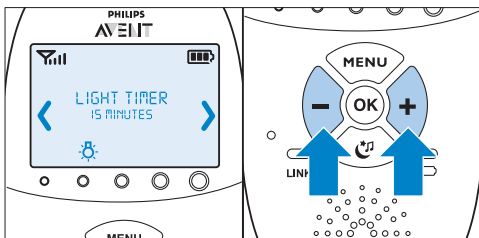

- Hvis du har aktiveret natlampen, vises natlampesymbolet på forældreenhedens display, når du trykker på den beroligende knap for at forlade det beroligende skærbillede.
- Hvis du indstiller natlampetimeren, slukkes natlampen automatisk, og natlampesymbolet forsvinder fra forældreenhedens display efter det angivne tidsrum.
- Hvis du tænder natlampen konstant, kan du slukke natlampen på det beroligende skærbillede på forældreenheden eller ved at trykke på natlampeknapen på babyenheden.

6.1.2 Vuggeviser

Denne beroligende funktion giver dig mulighed for at vælge indstillinger for afspilning af vuggeviser samt indstille vuggevisetimeren.

- 1** Hvis du vil vælge vuggevisefunktionen, skal du bruge knapperne + og - til at flytte pilen hen over vuggevisesymbolet og trykke på OK for at afspille eller stoppe afspilning af vuggeviser.

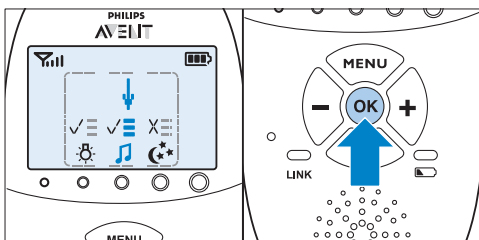

- 2** Hvis du vil åbne menuen med vuggeviserindstillinger, skal du pege pilen mod menufeltet med indstillinger og trykke på OK for at bekræfte.

- 3** I menuen kan du vælge en række indstillinger:
- Vælg en vuggeviser på listen med vuggeviser, som er oprettet på forhånd. Den senest afspillede vuggeviser er valgt. Hvis der ikke foretages et valg, vælges vuggeviser 1.

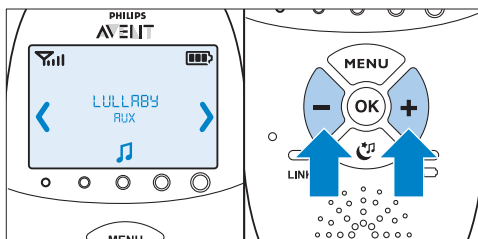

- Du kan også vælge "Play all" (Afspil alle) for at afspille alle de gemte vuggeviser.
- Vælg "Aux", og vælg et spor; hvis du vil afspille musik fra en ekstern lydafspiller. For at afspille musik fra en ekstern lydafspiller skal du tilslutte denne afspiller til stikket til lydenheder på bagsiden af babyenheden (Aux-in) med det medfølgende kabel til eksterne enheder. Du skal justere lydstyrken på lydafspilleren, da + og - lydstyrketasterne på babyenheden ikke virker for eksterne enheder.
- Tryk på OK for at bekræfte valget.

- 4** Du kan indstille vuggevisetimeren til mellem 5 og 20 minutter, eller du kan vælge at afspille vuggeviser kontinuerligt. Tryk på OK for at bekræfte timerindstillingen.

- Hvis du har valgt afspilning af vuggevise, vises vuggevisesymbolet på forældreenhedens display, når du trykker på den beroligende knap for at forlade det beroligende skærbillede. Vuggevisen, der afspilles, vises på den anden linje i meddelelsesfeltet i 2 sekunder.

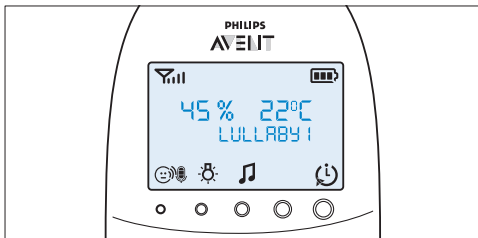

- Hvis du indstiller vuggevisetimeren, slukker vuggevisefunktionen, og vuggevisesymbolet forsvinder fra forældreenhedens display efter det angivne tidsrum.
- Hvis du vælger at afspille vuggeviser kontinuerligt, skal du slukke for vuggeviser afspilning på det beroligende skærbillede eller ved at trykke på vuggeviser afspilstop-knappen  på babyenheden.

6.1.3 Projektor

Denne beroligende funktion giver dig mulighed for at tænde for projektoren på babyenheden og programmere varighed af projektionen.

- 1 Du kan slå projektorfunktionen til eller fra ved at bruge knapperne + og - til at flytte pilen hen over projektorsymbolet og trykke på OK.

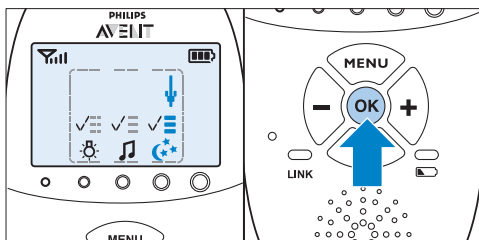

- 2 Hvis du vil åbne menuen med projektorindstillinger, skal du pege pilen mod indstillingsfeltet og trykke på OK for at bekræfte.
- 3 Du kan indstille projektortimeren til mellem 5 og 20 minutter, eller du kan tænde projektoren konstant. Tryk på OK for at bekræfte.

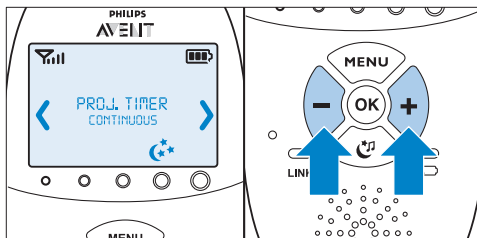

- Hvis du har tændt projektoren, vises projektorsymbolet på forældreenhedens display, når du forlader det beroligende skærbillede ved at trykke på den beroligende knap.
- Hvis du indstiller projektortimeren, slukker projektoren automatisk, og projektorsymbolet forsvinder fra forældreenhedens display efter det angivne tidsrum.
- Hvis du tænder projektoren konstant, skal du slukke for projektoren på det beroligende skærbillede. Derved forsvinder projektorsymbolet fra forældreenhedens display.

6.2 Lydstyrke

Lydstyrken kan indstilles, hvis menuen ikke er aktiveret. Der er syv lydstyrkeniveauer og en lydløs-indstilling.

6.2.1 Indstilling af lydstyrken

- 1 Tryk én gang på + eller - knappen.
 - *Det aktuelle lydstyrkeniveau vises på displayet.*
- 2 Tryk på + knappen for at øge lydstyrken eller på - knappen for at sænke lydstyrken.
 - *Forældreenheden bipper for hvert lydstyrketrin*
 - *Ved den maksimale lydstyrke afgiver forældreenheden to bip.*

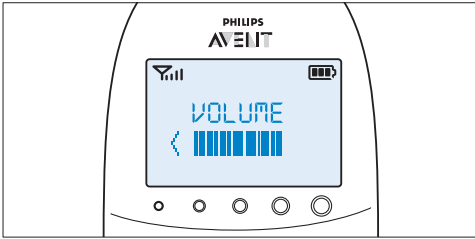

- *Hvis der ikke trykkes på nogen knap i mere end 2 sekunder, forsvinder lydstyrkeangivelsen, og lydstyrkeindstillingen gemmes.*

6.2.2 Lydløs

Under den laveste lydstyrkeindstilling er der en "lydstyrke fra"-indstilling.

- 1 Tryk én gang på + eller - knappen.
 - *Det aktuelle lydstyrkeniveau vises på displayet.*

- 2 Hold - knappen nede i mere end 2 sekunder for at slå lydstyrken fra.
 - *Meddelelsen "MUTE" (Lydløs) og lydløssymbolet vises på displayet.*

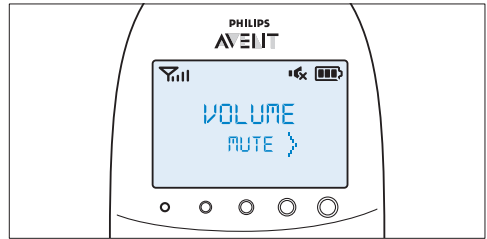

ⓘ Bemærk:

Hvis lyden er slået fra, er det kun lydniveauindikatorerne, som viser, at babyen siger lyde.

6.3 Talefunktion

Du kan bruge TALK-tasten (Tale) på forældreenheden, hvis du vil snakke med barnet (f.eks. for at trøste det).

- 1 Hold TALK-tasten nede, og tal tydeligt ind i mikrofonen på forsiden af forældreenheden på en afstand af 15-30 cm.

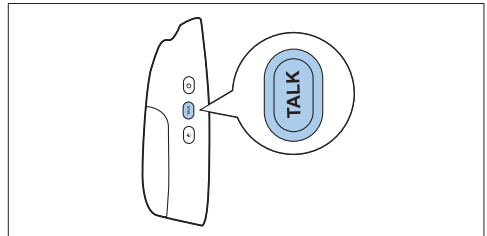

ⓘ Bemærk:

Hvis du har indstillet lydstyrken for vuggevisen højere på babyenheden, vil lyden også være højere, når du bruger talefunktionen på forældreenheden.

- Forbindelseslyset begynder at blinke grønt, og meddelelsen "TALK" (Tale) vises på displayet.

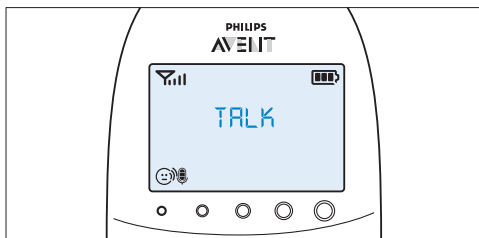

- 2 Slip TALK-tasten (Tale), når du er færdig med at tale.

6.4 Natdæmpningstilstand

I natdæmpningstilstand reduceres lampernes og displayets lysintensitet, og lydstyrken for alarmlyde dæmpes.

- 1 Tryk på natdæmpningsknappen for at aktivere natdæmpningstilstand.

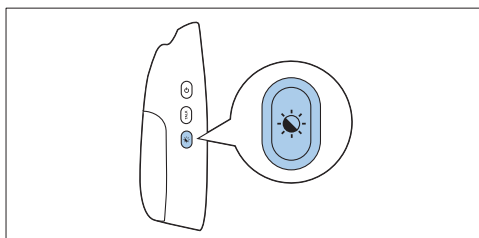

- Symbolet for natdæmpningstilstand vises på displayet.
- Indikatorerne for lydstyrke og forbindelsesindikatoren dæmpes.
- Displayets baggrundslys dæmpes.
- Lydstyrken for lydalarmer på forældreenheden reduceres.

- 2 Hvis du vil skifte tilbage til normal tilstand, skal du trykke på natdæmpningsknappen igen.
 - Symbolet for natdæmpningstilstand forsvinder fra displayet.
 - Indikatorerne for lydstyrke og forbindelsesindikatoren vender tilbage til deres normale lysstyrke.

- Displayets baggrundsbelysning lyser med fuld styrke igen.
- Lydalarmerne går i gang ved det normale lydniveau.

6.5 Alarm for lav batteriniveau på babyenheden

- 1 Når babyenheden kører på batteristrøm, og batterierne er ved at løbe tør, giver forældreenheden følgende signaler:
 - Teksten "BABY UNIT" (Babyenhed) vises på den første linje i meddelelsesfeltet på displayet.
 - Meddelelsen "Change batteries" (Udskift batterierne) ruller henover skærmen på den anden linje.
 - Forældreenheden bipper hver 10. sekund i løbet af de første 3 minutter. Efter disse 3 minutter bipper forældreenheden hvert minut.

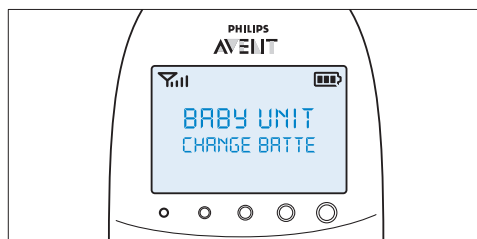

- 2 Hvis du ikke udskifter batterierne i tide, mistes forbindelsen til babyenheden.
 - Meddelelserne "Not linked" (Ingen forbindelse) og "Change batteries" (Skift batterier) vises skiftevis på den anden linje i meddelelsesfeltet.

⚠ Bemærk:

Hvis både batterierne i forældreenheden og babyenheden er ved at løbe tør på samme tid, vises den første meddelelse om lav batterikapacitet for forældreenheden på displayet. Når forældreenheden oplades, vises meddelelsen om lav batterikapacitet for babyenheden på forældreenhedens display.

6.6 Batteristatusindikatorer

Batteriopladningsstatus angives på displayet af batteristatusindikatoren og via tekstbeskeder.

6.6.1 Lavt batteriniveau

Når de genopladelige batterier er ved at løbe tør, er den resterende brugstid mindst 30 minutter, hvis babyalarmen fungerer i normal tilstand med de højeste indstillinger.

- 1 Batteristatusindikatoren på displayet er tom og blinker.
- 2 Meddelelsen "BATTERY LOW" (Lagt batteriniveau) vises på displayet.
- 3 Batteristatusindikatoren blinker langsomt rødt.
- 4 Forældreenheden bipper hver 10. sekund i de første 3 minutter. Derefter fortsætter den med at bippe hvert minut.

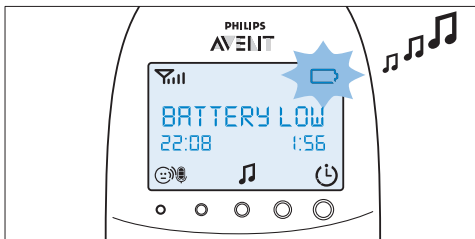

6.6.2 Tomt batteri

- 1 Hvis de genopladelige batterier er næsten tomme, blinker batteristatusindikatoren rødt hurtigt.

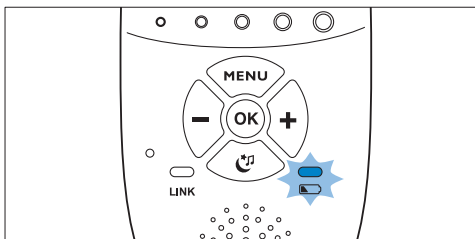

- 2 Hvis du ikke tilslutter forældreenheden til lysnettet, sker følgende i den angivne rækkefølge:
 - 1 Forbindelsen til babyenheden mistes.
 - 2 Displayet slukker.
 - 3 Forældreenheden slukker.

ⓘ Bemærk:

Hvis du tænder forældreenheden, når de genopladelige batterier er næsten tomme, tændes displayet. Meddelelsen "BATTERY LOW" (Lagt batteriniveau) vises på displayet i 2 sekunder, før forældreenheden slukker.

6.6.3 Opladning

Sæt det lille stik i opladeren, og sæt adapteren i en stikkontakt. Sæt forældreenheden i opladeren. Når forældreenheden oplader, sker følgende i den angivne rækkefølge:

- 1 Displayet tænder i 4 sekunder, og teksten "CHARGING" (Oplader) vises på skærmen i 2 sekunder.
- 2 Batteristatus lyser grønt, når forældreenheden er sluttet til stikkontakten.
- 3 Det første segment i batteristatusindikatoren begynder at blinke for at angive, at de genopladelige batterier oplades.

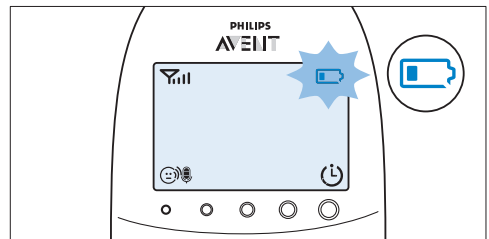

- 4 Det andet segment i batteristatusindikatoren begynder at blinke, når de genopladelige batterier er opladet til mere end 30 % af deres kapacitet.

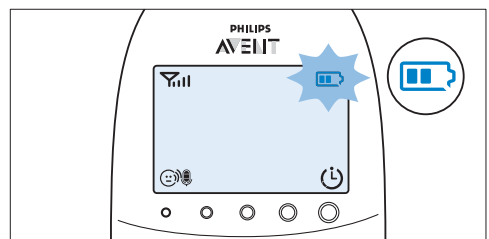

- 5** Det tredje segment i batteristatusindikatoren begynder at blinke, når de genopladelige batterier er opladet til mere end 50 % af deres kapacitet.

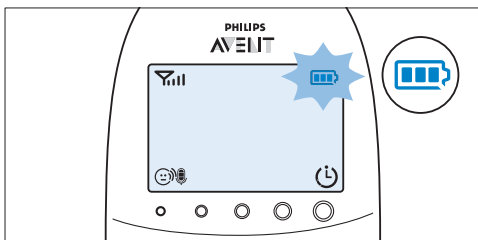

- 6** Når de genopladelige batterier er fuldt opladet, sker følgende:
- Det tredje segment i batteristatusindikatoren holder op med at blinke.
 - Displayet tænder i 4 sekunder, og meddelelsen "BATTERY FULL" (Fuldt opladet batteri) vises i displayet.

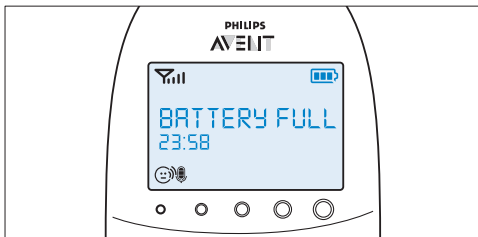

- 7** Frakobl forældreenheden fra lysnettet. Den er nu klar til brug uden ledning.

Bemærk:

Du kan oplade forældreenheden, når den er slukket. I så fald er displayet slukket. Batteristatusindikatoren er tændt, men angiver ikke opladningsstatus. Denne indikator forbliver tændt og grøn, så længe forældreenheden er sluttet til stikkontakten.

Bemærk:

Hvis de genopladelige batterier løber tør meget hurtigt, har de nået afslutningen på deres levetid, og du skal udskifte dem. Se kapitlet "Bestilling af tilbehør" for at få oplysninger om bestilling af nye genopladelige batterier.

6.7 Indikator for signalstyrke

6.7.1 I Smart ECO-tilstand

Smart ECO-tilstand er standarddriftstilstanden. I denne tilstand afhænger DECT-signalstyrken af afstanden mellem babyenhed og forældreenhed.

- Hvis signalstyrkeindikatoren har 4 bjælker, er forbindelsen mellem baby- og forældreenheden god.
- Hvis signalstyrkeindikatoren har 1 bjælke, eller hvis der ikke er nogen bjælke, er signalet fra babyenheden meget svagt eller ikke tilgængeligt. Placer forældreenheden tættere på babyenheden for at få et bedre signal.

6.7.2 I Eco Max-tilstand

I denne tilstand er DECT-signalet fra babyenheden til forældreenheden slukket.

- Signalstyrkeindikatoren viser ingen bjælker, når babyenhedens DECT-signal er slukket, selvom forældreenheden er inden for babyenhedens rækkevidde
- Når babyenheden begynder at sende en DECT-signal, fordi babyen siger en lyd, aktiveres displayet, og signalstyrkeindikatoren angiver kvaliteten af forbindelsen mellem babyenheden og forældreenheden.
- Se "Eco Max mode" i kapitlet "Forældreenhedens menu" for at få flere oplysninger om Eco Max-tilstanden.

6.8 Nulstilling

Denne funktion giver dig mulighed for at nulstille forældre- og babyenheden til fabriksindstillingerne.

- 1** Sluk for enheden.
- 2** Hold - knappen nede.
- 3** Tænd for enheden igen, mens du holder - knappen nede.

6.8.1 Standardindstillinger

Forældreenhed

- Sprog: Engelsk
- Højtalerlydstyrke: 3
- Mikrofonfølsomhed: 3
- Natdæmpningstilstand: slukket
- Temperaturalarm: Slukket
- Alarmen "Temperature low" (Lav temperatur): 14°C
- Alarmen "Temperature high" (Høj temperatur): 35°C
- Temperaturskala: Celsius
- Luftfugtighedsalarm: slukket
- Eco Max-tilstand: slukket
- Madningstimer: 02:00
- Madningstimer: stop
- Vibrationsalarm: Fra
- Grådalarmvibration: slukket
- Ur: skjult
- Vuggevisetimer: 15 min.
- Projektortimer: 15 min.

Babyenhed

- Højtalerlydstyrke: 4
- Natlampe: slukket
- Projektor: slukket
- Indstilling af natlampe: manuel
- Vuggeviser: slukket (vuggeviser 1 valgt)

7 Forældreenhedens menu

Alle funktioner, som beskrives i det følgende afsnit, kan betjenes via forældreenhedens menu.

7.1 Navigering i menuen

ⓘ Bemærk:

Nogle menufunktioner virker kun, når babyenheden og forældreenheden har forbindelse med hinanden.

- 1 Tryk på MENU-tasten for at åbne menuen.

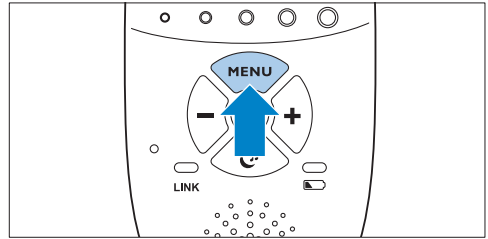

- Den første menuindstilling ses på displayet.

- 2 Brug knappen + for at gå til den næste indstilling eller knappen - for at gå til den forrige indstilling.

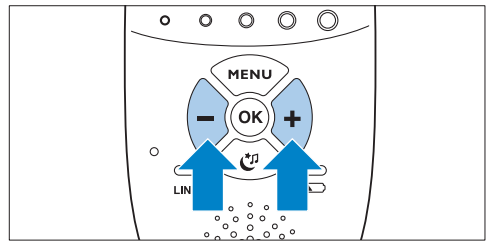

ⓘ Bemærk:

Pilen på displayet angiver, hvilken retning du kan navigere i.

- 3 Tryk OK for at bekræfte dit valg.

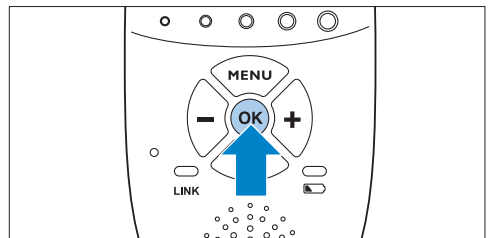

ⓘ Bemærk:

Tryk på knappen MENU, hvis du vil forlade menuen uden at foretage nogen ændringer. Hvis der ikke indtastes noget i menuen i mere end 20 sekunder, lukkes menuen automatisk.

7.2 Følsomhed

Denne indstilling i forældreenhedens menu giver dig mulighed for at indstille mikrofonfølsomheden på babyenheden. Mikrofonens følsomhed afgør, hvilket lydniveau babyenheden registrerer, f.eks. vil du gerne kunne høre, når barnet græder, men du er mindre interesseret i at høre, når barnet pludrer

- 1 Vælg "Sensitivity" (Følsomhed) i menuen med knapperne + og -, og tryk på OK for at bekræfte.
- 2 Brug knapperne + og - til at skru op eller ned for mikrofonens følsomhed. Følsomhedsindikatoren på displayet har fire segmenter:
 - Hvis alle fire segmenter er fyldt, er følsomheden på sit højeste niveau.

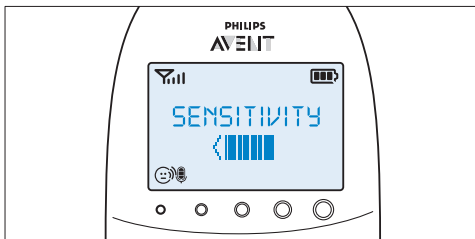

- Hvis alle segmenter er tomme, er følsomheden på sit laveste niveau.

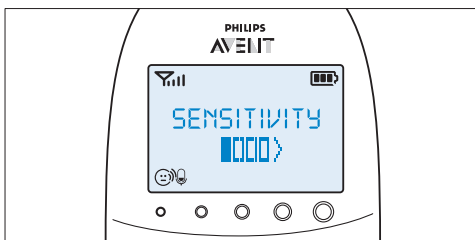

- 3 Tryk på OK for at bekræfte indstillingen.

7.2.1 Følsomhedsniveau og -indikationer

Ikon	Følsomhed	Beskrivelse
	højeste	Hør alt, hvad barnet siger. Højttaleren på forældreenheden er konstant tændt.
	høj	Hør alle lyde helt ned til blød pludren. Hvis din baby ikke giver lyd fra sig, er højttaleren på forældreenheden slukket.
	mellem	Hør lav gråd og højere lyde. Hvis din baby siger lavere lyde, tænder højttaleren på forældreenheden ikke.
	lav	Højttaleren på forældreenheden tændes først, hvis barnet siger høje lyde, f.eks. fordi det græder.

7.3 Eco Max-tilstand

Denne babyalarm har Smart ECO, der automatisk reducerer DECT-signalet fra babyenheden, når afstanden mellem forældre- og babyenheden bliver kortere. Ved at reducere radiotransmission opnås der energibesparelser.

Hvis du vil spare endnu mere energi og stoppe radiotransmissionen, kan du aktivere Eco Max-tilstanden i menuen på forældreenheden. I denne tilstand slukkes DECT-signalet fra babyenheden. Så snart barnet laver en lyd, tændes DECT-signalet til babyenheden automatisk igen.

! Forsigtig:

I Eco Max-tilstand modtager forældreenheden feedback fra babyenheden med forsinkelse. Når babyen siger en lyd, skal babyenheden først genaktivere radiotransmission, før den kan sende feedback til forældreenheden.

7.3.1 Du skal være opmærksom på følgende:

- Før du vælger Eco Max-tilstand i forældreenhedens menu, skal du sørge for, at forældre- og babyenheden befinder sig inden for senderækkevidden - se afsnittet "Senderækkevidde" i kapitlet "Brug af babyalarmer". I Eco Max-tilstand får du ikke feedback, når forældreenheden er uden for babyenhedens rækkevidde. Du kan kontrollere forbindelsen ved at trykke på en vilkårlig knap på forældreenheden.
- Hvis der ikke er nogen radiotransmission fra babyenheden til forældreenheden i Max ECO-tilstand, er indikatorene for lydstyrke slukket. Indikatorene for lydstyrke tændes, når babyenheden genaktiverer radiotransmission, fordi babyen siger en lyd, som overskrider det valgte følsomhedsniveau.
- Hvis du vil bruge babyalarmer i Eco Max-tilstand, skal du sørge for, at mikrofonfølsomheden er angivet til en indstilling mellem niveau 1 og niveau 3. Hvis mikrofonfølsomheden er sat til niveau 4, slukker babyenheden ikke for radiotransmissionen i Eco Max-tilstand.

7.3.2 Aktivering af Eco Max-tilstand

- 1 Vælg "Eco Max" i menuen med knapperne + og -, og tryk på OK for at bekræfte.
- 2 Når displayet viser "Turn On" (Tænd), skal du trykke på OK for at aktivere Eco Max-tilstanden.
- 3 Advarselsmeddelelsen "!No alert if out of range, OK?" (Ingen alarm, hvis uden for rækkevidde, OK?) vises på displayet. Tryk på OK for at bekræfte.

Bemærk:

Advarselsmeddelelsen ruller hen over displayet to gange. Hvis du ikke trykker på OK, forlader forældreenheden menuen, og Eco Max-tilstanden forbliver slukket.

- *Eco Max-indikatoren blinker på displayet. Forbindelsesindikatoren blinker langsomt grønt.*

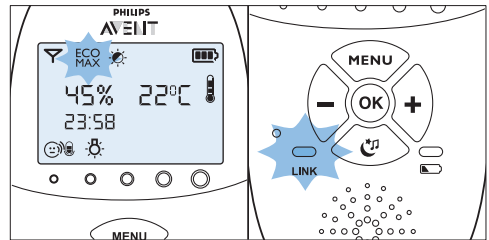

- *Når forældreenheden modtager et signal fra babyenheden, fordi babyenheden laver en lyd, lyser forbindelsesindikatoren konstant grønt.*

7.3.3 Deaktivering af Eco Max-tilstand

- 1 Tryk på MENU-knappen.
- 2 Brug knapperne + og - for at vælge "Eco Max", og tryk på OK for at bekræfte.
- 3 Brug knapperne + og - for at vælge "Turn Off" (Slå fra), og tryk på OK for at bekræfte.

7.4 Madningstimer

Du kan indstille madningstimeren til at give dig besked, når det er tid til at made barnet. Timeren kan indstilles fra 1 minut til 23 timer og 59 minutter.

7.4.1 Indstilling og brug af madningstimer

- 1 Vælg "Feed Timer" (Madningstimer) i menuen med knapperne + og -, og tryk på OK for at bekræfte.
- 2 Vælg "Set Timer" (Indstil timer) med knapperne + og -, og tryk på OK for at starte indstilling af timeren.
 - *Timeangivelsen begynder at blinke på displayet.*
- 3 Indstil timer; og tryk på OK for at bekræfte.
 - *Minutangivelsen begynder at blinke på displayet.*
- 4 Indstil minutter; og tryk på OK for at bekræfte.

- 5** Vælg "xx:xx Start" med knapperne + og -. Tryk på knappen OK for at bekræfte.
- *Timersymbolet vises på displayet.*
 - *Timeren starter nedtællingen.*

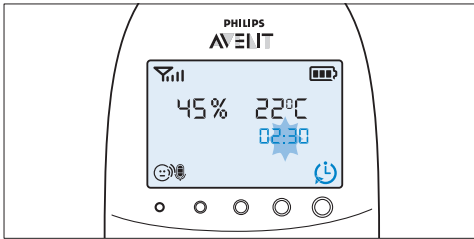

- 6** Når timeren har nået 00:00, går alarmen for madningstimeren i gang, timer-symbolet begynder at blinke på displayet, og meddelelsen "TIMER END" (Timer slut) ruller hen over displayet.

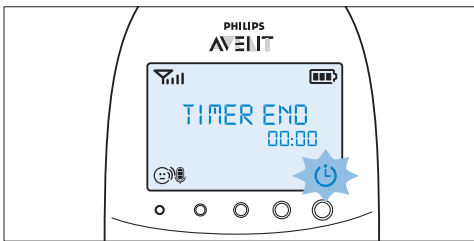

- 7** Tryk på en vilkårlig tast for at stoppe alarmen. Hvis du ikke stopper alarmen, stopper den automatisk efter 2 minutter.

7.4.2 Indstilling af alarm for madningstimer

- 1** Efter trin 5 i "Indstilling og brug af madningstimer" skal du vælge "Timer alert" (Timeralarm) med knapperne + og -. Tryk på OK for at bekræfte.
- 2** Brug knapperne + og - til at vælge en af alarmindstillingerne. De tilgængelige valgmuligheder er kun lyd, lyd og vibration eller kun vibration. Tryk på OK for at bekræfte.
- 3** Vælg "xx:xx Start" ved hjælp af knapperne + og -, og tryk på OK for at aktivere madningstimer-funktionen.
- 4** Når madningstimer-alarmen går i gang, kan du stoppe madningstimeren og -alarmen ved at trykke på en vilkårlig tast.

7.4.3 Gentag madningstimeren

- 1** Efter trin 5 i "Indstilling og brug af madningstimer" skal du vælge "Timer repeat" (Gentag timer) med knapperne + og -. Tryk på OK for at bekræfte.
- 2** Vælg "Repeat ON" (Gentag TIL) eller "Repeat OFF" (Gentag FRA), og tryk på OK for at bekræfte.
- 3** Vælg "xx:xx Start" ved hjælp af knapperne + og -, og tryk på OK for at aktivere funktionen gentagelse af madningstimer.
- *I stedet for det normale timersymbol vises symbolet for gentagelse af timeren.*

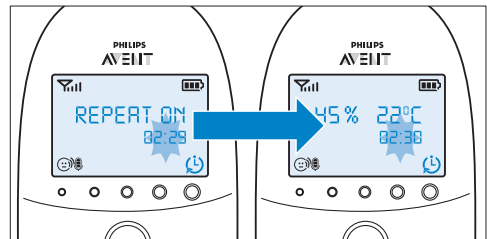

- 4** Når du trykker på en vilkårlig tast for at stoppe madningstimeralarmen, eller hvis alarmen stopper automatisk efter 2 minutter, begynder madningstimeren at tælle ned igen.

7.4.4 Stop timeren

- 1** Tryk på menuknappen, og vælg "Feed Timer" (Madningstimer).
- 2** Brug knapperne + og - til at vælge "Stop & Reset" (Stop og nulstil), og tryk på OK for at bekræfte.

7.5 Temperatur

En baby sover behageligt ved en temperatur mellem 16 °C og 20 °C. Du kan indstille et minimum- og maksimumtemperaturområde og en alarm for at få besked, når temperaturen er uden for det angivne minimum- og maksimumområde.

- 1** Vælg "Temperature" (Temperatur) i menuen med knapperne + og -, og tryk på OK for at bekræfte.

- 2 Vælg "Temp Range" (Temperaturområde) med knapperne + og -, og tryk på OK for at bekræfte.
 - *Angivelsen af minimumstemperatur begynder at blinke på displayet.*
- 3 Brug knapperne + og - for at angive minimumtemperaturområdet mellem 10°C og 19°C. Tryk på OK for at bekræfte.
 - *Angivelsen af maksimal temperatur begynder at blinke på displayet.*
- 4 Brug knapperne + og - for at angive maksimumtemperaturområdet mellem 22°C og 37°C. Tryk på OK for at bekræfte.
- 5 Vælg "Alert" (Alarm) med knapperne + og -. Tryk på OK for at bekræfte og for at indstille temperaturalarmerne
- 6 Brug knapperne + og - til at vælge en af alarmindstillingerne. De tilgængelige valgmuligheder er kun lyd, lyd og vibration, kun vibration eller kun display. Tryk på OK for at bekræfte.
 - *Når du har bekræftet dit valg af alarmindstilling, vises temperaturalarmsymbolet på displayet.*
- 7 Vælg "Temp scale" (Temperaturskala) med knapperne + og -. Tryk på OK for at bekræfte og for at starte indstilling af temperaturskalaen.
- 8 Vælg "Celsius" eller "Fahrenheit", og tryk på OK for at bekræfte.
 - *Temperaturen i den angivne skala vises på displayet. Hvis temperaturen er inden for det angivne område, har temperaturalarmsymbolet to segmenter.*

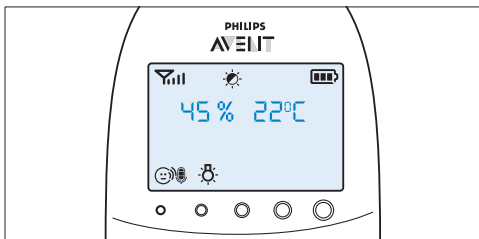

- *Hvis temperaturen er under det angivne område, har temperaturalarmsymbolet på displayet kun ét segment og blinker. Meddelelsen "TOO COLD" (For koldt) vises på displayet.*

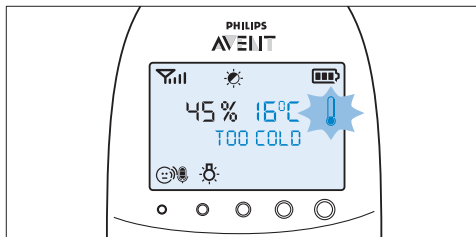

- *Hvis temperaturen er over det angivne område, har temperaturalarmsymbolet på displayet tre segmenter og blinker. Meddelelsen "TOO HOT" (For varmt) vises på displayet.*

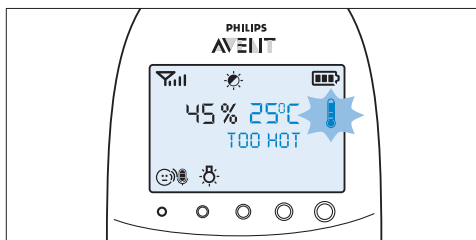

7.6 Luftfugtighed

Det optimale luftfugtighedsniveau er mellem 40 % og 60 %. Det er meget vigtigt at bevare det rette luftfugtighedsniveau, da det er med til at beskytte din baby mod irriterende slimhinder, tør og kløende hud, sprukne læber og ondt i halsen. Når slimhinderne ikke fungerer optimalt, yder de ikke optimal beskyttelse mod forskellige bakterier; Dette øger risikoen for, at dit barn bliver forkølet eller får influenza og nedsætter barnets modstandsdygtighed over for svamp og bakterier. Du kan indstille et luftfugtighedsområde og en advarselsmeddelelse om, at luftfugtigheden er uden for det angivne område.

1 Vælg "Humidity" (Luftfugtighed) i menuen med knapperne + og -, og tryk på OK for at bekræfte.

2 Vælg "Hum Range" (Luftfugtighedsområde) med knapperne + og -, og tryk på OK for at bekræfte.

- *Angivelsen af minimal luftfugtighed begynder at blinke på displayet.*

3 Brug knapperne + og - til at indstille det minimale luftfugtighedsområde mellem 20 % og 50 %. Tryk på OK for at bekræfte.

- *Angivelsen af maksimal luftfugtighed begynder at blinke på displayet.*

4 Brug knapperne + og - til at indstille det maksimale luftfugtighedsområde mellem 51 % og 70 %. Tryk på OK for at bekræfte.

5 Vælg "Alert" (Alarm) med knapperne + og -. Tryk på OK for at bekræfte og for at indstille luftfugtighedsalarmen

6 Brug knapperne + og - til at vælge en af alarmindstillingerne. De tilgængelige valgmuligheder er kun lyd, lyd og vibration, kun vibration eller kun display. Tryk på OK for at bekræfte.

- *Når du har bekræftet dit valg af alarmindstilling, vises symbolet for luftfugtighedsalarmen på displayet.*

- *Hvis luftfugtigheden er under det angivne område, blinker symbolet for luftfugtighedsalarmen og den målte luftfugtighed på displayet. Meddelelsen "TOO DRY" (For tørt) vises på displayet.*

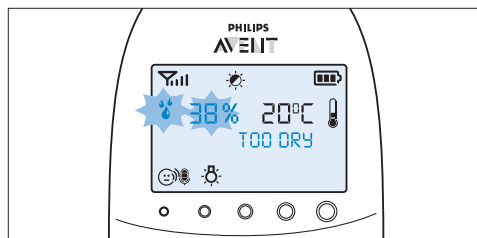

- *Hvis luftfugtigheden er over det angivne område, blinker symbolet for luftfugtighedsalarmen og den målte luftfugtighed på displayet. Meddelelsen "TOO HUMID" (For fugtigt) vises på displayet.*

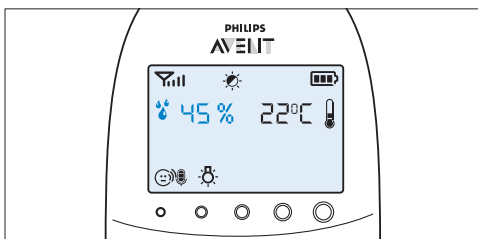
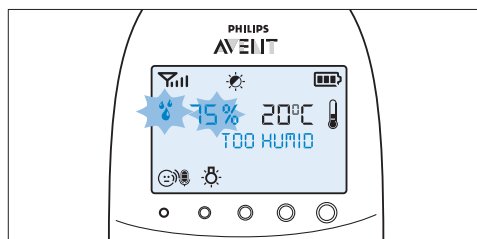

7.7 Grådalarm

Du kan indstille en grådalarm, som gør dig opmærksom på, at barnet græder.

- 1 Vælg "Cry alert" (Grådalarm) i menuen ved hjælp af knapperne + og -, og tryk på OK for at bekræfte.
- 2 Vælg "Vibration ON" med knappen + eller -. Tryk på OK for at bekræfte.
 - Grådalarm-indikatoren vises på displayet.
 - Grådalarmen går i gang, når lyden i børneværelset er høj nok til at aktivere den fjerde lydniveauindikator. Forældreenheden vibrerer, og meddelelsen "Cry alert" (Grådalarm) vises på displayet i 4 sekunder. Grådalarmen gentages hvert 8. sekund, indtil lyden bliver mindre høj, eller du deaktiverer grådalarmen.

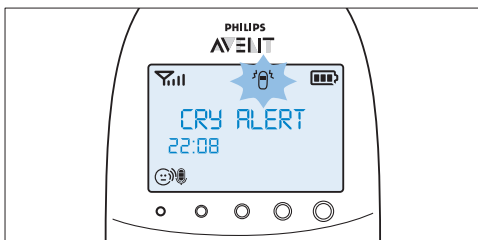

- 3 Hvis du vil deaktivere grådalarmen, skal du vælge "Cry alert" i menuen og vælge "Vibration OFF" med knapperne + eller -.

7.8 Ur

Standardindstillingen for uret er skjult. Du kan vælge at vise uret og indstille uret i forældreenhedens menu.

- 1 Vælg "Set clock" (Indstil ur) i menuen ved hjælp af knapperne + og -, og tryk på OK for at bekræfte.
- 2 Brug knapperne + eller - til at vælge "Show Time" (Vis tid), og tryk på OK for at bekræfte.

- 3 Vælg "Set the time" (Indstil tid) med knapperne + og -. Tryk på OK for at bekræfte og for at starte indstilling af uret.

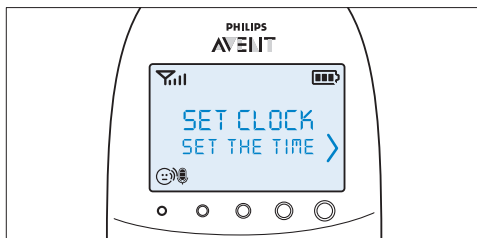

- Timeangivelsen begynder at blinke på displayet.
- 4 Indstil timer; og tryk på OK for at bekræfte.
 - Minutangivelsen begynder at blinke på displayet.
 - 5 Indstil minutter; og tryk på OK for at bekræfte.
 - Klokkelættet vises på skift med andre angivelser i meddelelsesfeltet på displayet.

7.9 Sprog

Du kan bruge dette menupunkt til at ændre sprogingstillingen.

- 1 Vælg "Set language" (Indstil sprog) i menuen ved hjælp af knapperne + og -, og tryk på OK for at bekræfte.

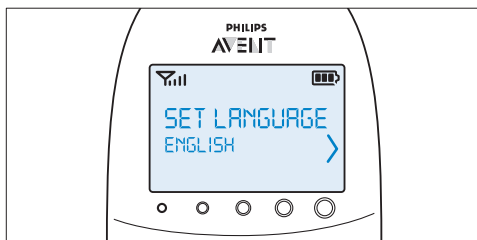

- 2 Brug knapperne + og - til at vælge dit sprog, og tryk på OK for at bekræfte.

ⓘ Bemærk:

Denne indstilling vises automatisk på displayet, når du tænder forældreenheden for første gang, eller efter en nulstilling.

7.10 Knaplås

Du kan aktivere tastelåsen for at undgå, at der trykkes på knapperne ved et uheld, når du bærer rundt på forældreenheden.

- 1 Tryk på OK for at aktivere tastelåsen.

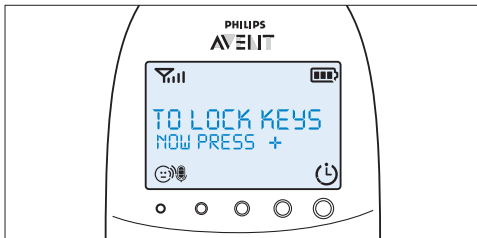

- 2 Tryk på knappen + inden for 2 sekunder.

Bemærk:

Hvis du ikke trykker på knappen + for inden for 2 sekunder, forbliver vejledningen på displayet.

- Når du har trykket på knappen +, vises meddelelsen "Keys locked" (Taster låst) på displayet i stedet for temperatur- og luftfugtighedsangivelse.

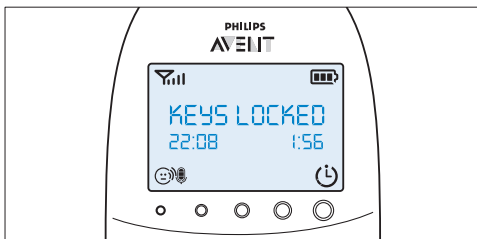

- 3 Tryk på OK for at deaktivere tastelåsen. Når displayet viser instruktionsmeddelelsen, skal du trykke på knappen + inden for 2 sekunder.

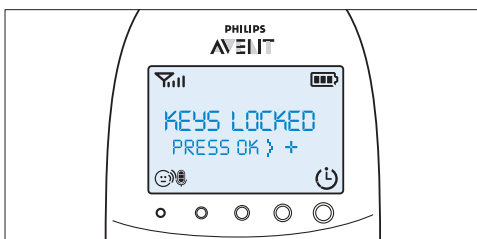

7.10.1 Bemærk

- Hvis du trykker på en anden knap end OK, mens tastelåsen er aktiv, tændes displayet, og den anden linje i displayet viser, hvordan låsen deaktiveres.
- Hvis du trykker på OK, mens tastelåsen er aktiv, viser den anden linje på displayet, det andet nødvendige trin for oplåsning af knapperne.
- Når låsen er aktiv, kan du stoppe søgeren og madningstimeralarmen ved at trykke på OK. I så fald forbliver låsen aktiv.
- Når grådalarmen, temperaturalarmen eller luftfugtighedsalarmen går i gang, mens låsen er aktiv, skal du først deaktivere låsen og derefter deaktivere grådalarmen eller temperaturalarmen via menuen.

8 Halsstrop

En praktisk halsstrop følger med babyalarmen. Det giver dig mulighed for at tage forældreenheden med rundt.

8.0.1 Montering af halsstroppen

- 1 Før halsstroppens endeløkke gennem åbningen øverst på forældreenheden.

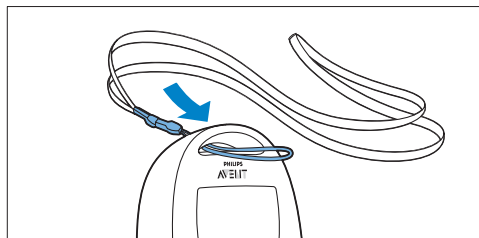

- 2 Før halsstroppen gennem endeløkken, og stram halsstroppen til.

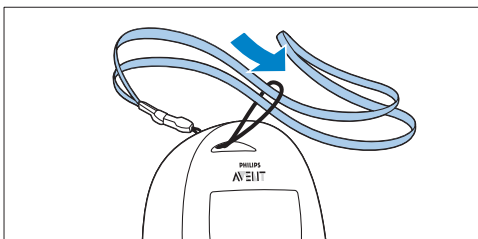

8.0.2 Afmontering af halsstroppen

- 1 Før halsstroppen gennem endeløkken.
- 2 Træk endeløkken ud igennem åbningen øverst på forældreenheden.

9 Rengøring og vedligeholdelse

Advarsel:

Forældreenheden, babyenheden og opladeren til forældreenheden må ikke nedsænkes i vand eller skylles under vandhanen.

Advarsel:

Anvend aldrig rengøringsmidler i spraydåse eller flydende rengøringsmidler.

- 1 Tag stikket ud af babyenheden og opladeren, hvis de er tilsluttet til lysnettet.
- 2 Rengør forældreenheden, opladeren og babyenheden med en tør klud.
- 3 Tør adapterne med en tør klud.

10 Opbevaring

Hvis du ikke skal bruge babyalarmen et stykke tid, skal du gøre følgende:

- Fjern de ikke-genopladelige batterier fra babyenheden.
- Fjern de genopladelige batterier fra forældreenheden.
- Opbevar forældreenheden, babyenheden og adapterne på et køligt og tørt sted.

11 Bestilling af tilbehør

Hvis du vil købe tilbehør eller reservedele, skal du besøge www.shop.philips.com/service eller kontakte din Philips-forhandler. Du kan også kontakte det lokale Philips Kundecenter (se folderen "World-Wide Guarantee for at få kontaktoplysninger"). Hvis der ikke findes et kundecenter i dit land, bedes du kontakte din lokale Philips-forhandler eller et Philips-servicecenter.

12 Sikkerhed og support

Hvis du brug for hjælp eller support, kan du besøge Philips' websted på www.philips.com/support eller kontakte Philips Kundecenter i dit land (se folderen "World-Wide Guarantee" for at få kontaktoplysninger). Hvis der ikke findes et kundecenter i dit land, bedes du kontakte din lokale Philips-forhandler eller et Philips-servicecenter.

13 Ofte stillede spørgsmål

Dette kapitel indeholder de mest almindeligt forekommende spørgsmål om apparatet. Hvis du ikke kan finde svar på dit spørgsmål, kan du gå ind på www.philips.com/support og se ofte stillede spørgsmål eller kontakte det lokale Philips Kundecenter:

Hvad er Eco Max-tilstand? Hvordan beskytter den miljøet?

- Eco Max-tilstand er udviklet for at reducere babyalarmens energiforbrug. Når du befinder dig på kort afstand af babyen, kan du aktivere Eco Max-tilstand. Hvis du aktiverer Eco Max-tilstand, bruger din babyalarm mindre energi og er derfor mere miljøvenlig.

Hvorfor lyser strømindikatorens på babyenheden og forbindelses-indikatoren på forældreenheden ikke, når jeg trykker på enhedernes on/off-knapper?

- Måske skyldes det, at forældreenhedens genopladelige batterier er løbet tør for strøm, og at forældreenheden ikke er tilsluttet lysnettet. Sæt det lille apparatstik i forældreenheden, og slut adapteren til en stikkontakt. Tryk derefter på on/off-tasten for at etablere forbindelse til babyenheden.
- Det kan evt. skyldes, at de ikke-genopladelige batterier i babyenheden er afladene, og babyenheden ikke er sluttet til lysnettet. Udskift de ikke-genopladelige batterier, eller slut babyenheden til lysnettet. Tryk derefter på on/off-tasten for at etablere forbindelse til forældreenheden.
- Hvis forbindelsesindikatoren på forældreenheden stadig ikke blinker rødt, skal du bruge nulstillingsfunktionen til at nulstille enhederne til deres standardindstillinger.

Hvorfor blinker forbindelsesindikatoren på forældreenheden konstant rødt, og hvorfor vises meddelelsen "NOT LINKED" (Ingen forbindelse) eller "I AM LINKING" (Jeg opretter forbindelse) på displayet?

- Baby- og forældreenheden er placeret for langt fra hinanden. Flyt forældreenheden tættere på babyenheden.
- Babyenheden er muligvis slukket. Tænd for den.

Hvorfor blinker batteristatusindikatoren på babyenheden rødt?

- De ikke-genopladelige batterier i babyenheden er ved at være tomme. Udskift de ikke-genopladelige batterier, eller slut babyenheden til lysnettet (se kapitlet "Klargøring").

Hvorfor bipper forældreenheden?

- Hvis forældreenheden bipper, mens forbindelsesindikatoren blinker rødt, og meddelelsen "NOT LINKED" (Ingen forbindelse) eller "I AM LINKING" (Jeg opretter forbindelse) vises på displayet, er forbindelsen til babyenheden afbrudt. Flyt forældreenheden tættere på babyenheden, eller slå babyenheden til, hvis den er slukket.
- Hvis forældreenheden bipper, og batterisymbolet i displayet er tomt, er de genopladelige batterier i forældreenheden ved at være afladene. Genoplad batterierne.
- Hvis du har indstillet rumtemperaturniveauet på forældreenheden, og temperaturarmen er aktiveret, bipper forældreenheden, når temperaturen falder til under det angivne minimumtemperaturområde, eller hvis temperaturen stiger til over det angivne maksimumtemperaturområde.
- Hvis du har indstillet luftfugtighedsniveauet på forældreenheden, og luftfugtighedsarmen er aktiveret, bipper forældreenheden, når luftfugtigheden falder til under det angivne minimale luftfugtighedsområde, eller hvis temperaturen stiger til over det angivne maksimale luftfugtighedsområde.
- Babyenheden er muligvis slukket. Tænd for den.

Hvorfor afgiver apparatet en skinger tone?

- Enhederne er muligvis placeret for tæt på hinanden. Kontroller, at forældre- og babyenheden er mindst 1 meter fra hinanden.
- Lydstyrken på forældreenheden er muligvis indstillet for højt. Skru ned for lydstyrken på forældreenheden.

Hvorfor hører jeg ingen lyde/Hvorfor kan jeg ikke høre mit barn græde?

- Lydstyrken på forældreenheden er muligvis indstillet for lavt eller er slukket. Skru op for lydstyrken på forældreenheden.
- Mikrofonfølsomheden på babyenheden er måske indstillet for lavt. Indstil mikrofonfølsomheden til et højere niveau på forældreenhedens menu.
- Baby- og forældreenheden er muligvis placeret for langt fra hinanden. Gør afstanden mellem enhederne mindre.

Hvorfor reagerer forældreenheden alt for hurtigt på lyde fra omgivelserne?

- Babyenheden opfanger også andre lyde end dem fra dit barn. Flyt babyenheden tættere på barnet (men vær opmærksom på minimumsafstanden på mindst 1 meter).
- Følsomheden på babyenhedens mikrofon er måske indstillet for lavt. Indstil mikrofonens følsomhed til et højere niveau i forældreenhedens menu.

Hvordan kan det være, at forældreenheden reagerer så langsomt på barnets lyde?

- Følsomheden på babyenhedens mikrofon er måske indstillet for lavt. Indstil mikrofonens følsomhed på babyenheden til et højere niveau i forældreenhedens menu.
- Eco Max-tilstand er aktiveret, og babyenheden aktiverer kun DECT-signalet, når barnet siger lyde. Sluk for Eco Max-tilstanden for at få babyenheden til at sende DECT-signaler konstant og få forældreenheden til at reagere hurtigere på babyens lyde.

Hvorfor løber de ikke-genopladelige batterier i babyenheden så hurtigt tør for strøm?

- Følsomheden på babyenhedens mikrofon er muligvis for høj. Dette bevirker at babyenheden sender oftere. Nedsæt mikrofonens følsomhed i forældreenhedens menu.
- Lydstyrken på babyenheden er muligvis for høj, hvilket får babyenheden til at bruge meget strøm. Nedsæt lydstyrken på babyenheden.
- Du har muligvis indstillet et maksimalt temperaturområde, der er lavere end den faktiske rumtemperatur, eller et minimalt temperaturområde, der er højere end den faktiske rumtemperatur. Babyenheden sender hele tiden data til forældreenheden, og den bruger derfor mere strøm. Det medfører, at babyenhedens ikke-genopladelige batterier bruges meget hurtigt.
- Du har muligvis indstillet et maksimalt luftfugtighedsområde, der er lavere end det faktiske luftfugtighedsniveau, eller et minimalt luftfugtighedsniveau, der er højere end det faktiske luftfugtighedsniveau i rummet. Babyenheden sender hele tiden data til forældreenheden, og den bruger derfor mere strøm. Det medfører, at babyenhedens ikke-genopladelige batterier bruges meget hurtigt.
- Du har muligvis tændt natlampen. Hvis du vil bruge natlampen, anbefaler vi, at du tilslutter babyenheden til lysnettet.

Hvorfor overstiger forældreenhedens opladningstid 10 timer?

- Forældreenheden er muligvis tændt under opladningen. Sluk for forældreenheden under opladningen.

Den specificerede rækkevidde på babyalarmen er 330 meter. Hvorfor kan min babyenhed kun klare en meget kortere afstand?

- Den specificerede rækkevidde gælder kun udendørs under åben himmel. Inde i huset begrænses rækkevidden af antallet og typen af vægge og/eller lofter mellem enhederne. Indendørs vil rækkevidden være op til 50 meter.

Hvorfor bliver forbindelsen afbrudt fra tid til anden? Hvorfor er der lydafbrydelser?

- Baby- og forældreenheden er sandsynligvis lige på grænsen af rækkevidden. Forsøg med en anden placering eller gør afstanden mellem enhederne mindre. Bemærk, at det hver gang tager ca. 30 sekunder, før forbindelsen mellem enhederne genetableres.
- Du har måske anbragt enheden ved siden af en sender eller et andet DECT-apparat, f.eks. en DECT-telefon eller en anden 1,8 GHz/1,9 GHz babyalarm. Flyt enheden væk fra de andre apparater, indtil forbindelsen genoprettes.

Hvad sker der ved strømsvigt?

- Hvis forældreenheden er tilstrækkeligt opladet, vil den fortsætte med at fungere under et strømsvigt. Hvis der er batterier i babyenheden, vil den automatisk fortsætte med at fungere i tilfælde af strømsvigt.

Er min babyalarm sikret mod aflytning og interferens?

- DECT-teknologien i denne babyalarm garanterer, at der ikke vil forekomme interferens fra andet udstyr eller aflytning.

Brugstiden for forældreenheden skulle være op til 18 timer. Hvorfor er brugstiden på min forældreenhed kortere?

- Efter første opladning af forældreenheden er brugstiden mindre end 18 timer. Batterierne når først op på deres fulde kapacitet, når de er blevet opladet og afladet mindst fire gange.
- Lydstyrken på forældreenheden er muligvis for høj, hvilket får forældreenheden til at bruge meget strøm. Nedsæt lydstyrken på forældreenheden.
- Følsomheden på babyenhedens mikrofon er måske for høj. Dette bevirker, at babyenheden sender oftere. Nedsæt mikrofonens følsomhed i forældreenhedens menu.

Hvorfor tager det lidt tid, før batteristatusindikatoren vises på displayet, når jeg begynder at oplade forældreenheden, mens den er slukket?

- Dette er normalt. Forældreenheden skal bruge et par sekunder til at vågne op, når den tilsluttes til lysnettet, mens den er slukket. Når forældreenheden tilsluttes, skal den først registrere, at den er ved at oplade, og den skal måle batteriniveaueu, før batteristatusindikatoren kan vises.

Hvorfor løber de genopladelige batterier i babyenheden så hurtigt tør for strøm?

- De genopladelige batterier har udtjent af deres levetid. Du skal udskifte dem. Se kapitlet "Bestilling af tilbehør" for at få oplysninger om bestilling af nye genopladelige batterier.

Inhaltsangabe

7.9	Sprache	81
7.10	Feststelltaste	82

8	Halstrageband	83
----------	----------------------	-----------

9	Reinigung und Wartung	83
----------	------------------------------	-----------

10	Aufbewahrung	83
-----------	---------------------	-----------

11	Zubehör bestellen	84
-----------	--------------------------	-----------

12	Garantie und Support	84
-----------	-----------------------------	-----------

13	Häufig gestellte Fragen	84
-----------	--------------------------------	-----------

1	Einführung	58
----------	-------------------	-----------

2	Überblick	59
----------	------------------	-----------

3	Für den Gebrauch vorbereiten	59
----------	-------------------------------------	-----------

3.1	Babyeinheit	59
-----	-------------	----

3.2	Elterneinheit	61
-----	---------------	----

4	Verwenden des Babyphones	62
----------	---------------------------------	-----------

4.1	Aufstellen des Babyphones	62
-----	---------------------------	----

4.2	Verbinden der Elterneinheit mit der Babyeinheit	62
-----	---	----

5	Funktionen und Signale der Babyeinheit	64
----------	---	-----------

5.1	Nachtlicht	64
-----	------------	----

5.2	Schlaflied-Funktion	64
-----	---------------------	----

5.3	Projektor	65
-----	-----------	----

5.4	Die Elterneinheit rufen	66
-----	-------------------------	----

5.5	Batteriestandanzeige	66
-----	----------------------	----

6	Funktionen und Signale der Elterneinheit	67
----------	---	-----------

6.1	Beruhigungsmenü	67
-----	-----------------	----

6.2	Lautstärke	70
-----	------------	----

6.3	“Talk“-Funktion (Sprechfunktion)	71
-----	----------------------------------	----

6.4	Nachtmodus	71
-----	------------	----

6.5	Alarm bei niedrigem Batteriestand der Babyeinheit	72
-----	---	----

6.6	Akkustandanzeigen	72
-----	-------------------	----

6.7	Signalstärkeanzeige	74
-----	---------------------	----

6.8	Zurücksetzen	74
-----	--------------	----

7	Menü der Elterneinheit	75
----------	-------------------------------	-----------

7.1	Navigation durch das Menü	75
-----	---------------------------	----

7.2	Empfindlichkeit	75
-----	-----------------	----

7.3	Eco Max-Modus	76
-----	---------------	----

7.4	Feed-Timer	77
-----	------------	----

7.5	Temperatur	78
-----	------------	----

7.6	Luftfeuchtigkeit	79
-----	------------------	----

7.7	Weinalarm	80
-----	-----------	----

7.8	Uhr	81
-----	-----	----

1 Einführung

Herzlichen Glückwunsch zu Ihrem Kauf und willkommen bei Philips AVENT! Um den Support von Philips AVENT optimal zu nutzen, registrieren Sie Ihr Produkt bitte unter www.philips.com/welcome.

Philips AVENT hat es sich zur Aufgabe gemacht, den Eltern von Babys und Kleinkindern zuverlässige Produkte zu bieten, die ihnen die beruhigende Gewissheit verschaffen, die sie brauchen. Sie können diesem Babyphone vertrauen – es unterstützt Sie rund um die Uhr und gewährleistet, dass Sie Ihr Baby stets ohne ablenkende Geräusche hören können. Die DECT-Technologie garantiert absolute Störungsfreiheit und einen glasklaren Klang zwischen Eltern- und Babyeinheit. Der Temperatursensor ermöglicht Ihnen die Überwachung der Raumtemperatur im Zimmer Ihres Babys und bietet Ihnen persönliche Einstellungen, um die Raumtemperatur im Zimmer Ihres Babys angenehm zu halten. Dieses Babyphone bietet eine Babyeinheit mit einem Projektor und eine Elterneinheit mit einem speziellen Beruhigungsbildschirm, mit dem Sie die Beruhigungsoptionen (Nachtlicht, Schlaflieder und Projektor) auf der Babyeinheit per Fernzugriff steuern können.

2 Überblick

- **I Display**

- 1 Signalstärkeanzeige
- 2 Eco Max-Anzeige
- 3 Symbol für Nachtmodus
- 4 Weinalarmanzeige
- 5 Symbol für Stummschaltung
- 6 Akkustandanzeige
- 7 Symbol für Luftfeuchtigkeitsalarm
- 8 Navigationspfeil
- 9 Temperatursymbol
- 10 Nachrichtenfeld
- 11 Mikrofonempfindlichkeitsanzeige
- 12 Nachtlightsymbol
- 13 Schlafliedsymbol
- 14 Projektorsymbol
- 15 Timer- oder Timer-Wiederholungs-Symbol

- **II Elterneinheit**

- 1 Ein-/Ausschalter
- 2 TALK-Taste (Sprechtaste)
- 3 Nachtmodus-Taste
- 4 Taste "-" zum Rückwärtsblättern
- 5 Mikrofon
- 6 "Link"-Anzeige
- 7 Anzeige
- 8 Geräuschpegelanzeigen
- 9 MENU-Taste (Menütaste)
- 10 Taste "+" zum Vorwärtsblättern
- 11 Batteriestandanzeige
- 12 OK-Taste (Bestätigungstaste)
- 13 Beruhigungstaste
- 14 Handgriff/Befestigungsloch für Halstrageband
- 15 Akkufach
- 16 Akkufachabdeckung
- 17 Anschlüsse zum Aufladen
- 18 Wiederaufladbare Akkus
- 19 Halstrageband
- 20 Anschluss für den kleinen Adapterstecker
- 21 Ladegerät
- 22 Gerätestecker des Adapters
- 23 Adapter

- **III Babyeinheit**

- 1 Projektor
- 2 Nachtlcht
- 3 Taste FIND (Finden)
- 4 Mikrofon
- 5 Ein-/Ausschalter für Projektor
- 6 Taste für das nächste Schlaflied
- 7 Wiedergabe-/Stopptaste für das Schlaflied
- 8 Taste Lautstärke "-"
- 9 Betriebsanzeige
- 10 Ein-/Ausschalter
- 11 Batteriestandanzeige
- 12 Ein-/Ausschalter für Nachtlcht
- 13 Taste Lautstärke "+"
- 14 Feuchtigkeitssensor
- 15 Temperatursensor
- 16 Lautsprecher
- 17 Anschluss für Audiogerät
- 18 Anschluss für den kleinen Adapterstecker
- 19 Batteriefach
- 20 Batteriefachabdeckung
- 21 Gerätestecker des Adapters
- 22 Adapter
- 23 AUX-Kabel

3 Für den Gebrauch vorbereiten

WICHTIG: Lesen Sie die Sicherheitshinweise genau durch, bevor Sie das Babyphone verwenden, und bewahren Sie sie zur späteren Verwendung auf.

3.1 Babyeinheit

Verwenden Sie die Babyeinheit im Netzbetrieb. Um die automatische Stromsicherung im Fall eines Stromausfalls zu garantieren, empfehlen wir Ihnen, nicht wiederaufladbare Batterien einzusetzen.

3.1.1 Netzbetrieb

- 1 Stecken Sie den Adapter in die Steckdose und den kleinen Gerätestecker in die Buchse der Babyeinheit.

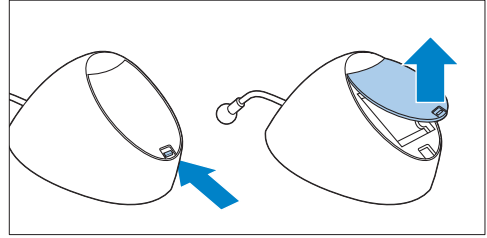
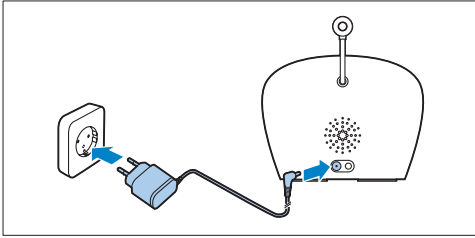

- 2 Setzen Sie vier nicht wiederaufladbare Batterien ein.

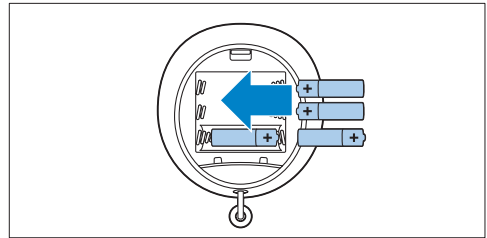

Hinweis:

Achten Sie darauf, dass die Polung (+ bzw. -) mit der Markierung im Batteriefach übereinstimmt.

- 3 Um den Deckel wieder zu befestigen, setzen Sie zunächst die Laschen in die Öffnungen im Rand des Batteriefachs ein.

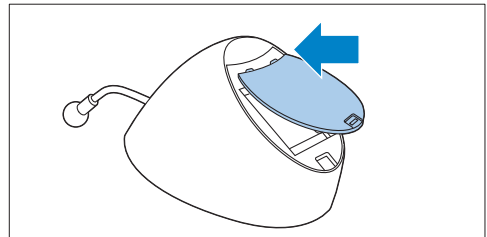

- 4 Drücken Sie dann den Deckel herunter, bis er hörbar einrastet.

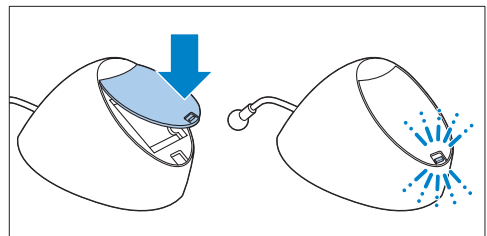

3.1.2 Einsetzen der nicht wiederaufladbaren Batterien

Bei einem Stromausfall kann die Babyeinheit mit vier 1,5V R6 AA-Alkalibatterien betrieben werden (nicht im Lieferumfang enthalten). Verwenden Sie keine Akkus. Die Babyeinheit hat keine Ladefunktion, und wiederaufladbare Batterien entladen sich mit der Zeit, wenn sie nicht in Gebrauch sind.

Warnhinweis:

Trennen Sie die Babyeinheit vom Stromnetz, und achten Sie darauf, dass Ihre Hände und die Einheit beim Einsetzen der Batterien vollkommen trocken sind.

Hinweis:

Wir empfehlen Ihnen, die Babyeinheit mit Netzstrom zu betreiben, da die Babyeinheit eine begrenzte Betriebsdauer hat, wenn Sie sie mit Alkalibatterien verwenden. Die Betriebszeit bei nicht aufladbaren Batterien beträgt 24 Stunden.

- 1 Drücken Sie auf die Verriegelung, um den Deckel des Batteriefachs zu öffnen, und entfernen Sie den Deckel.

3.2 Elterneinheit

Die Elterneinheit wird mit zwei Akkus betrieben, die im Lieferumfang des Babyphones enthalten sind.

3.2.1 Einlegen der Akkus

- 1 Schieben Sie die Abdeckung des Akkufachs der Elterneinheit ab.

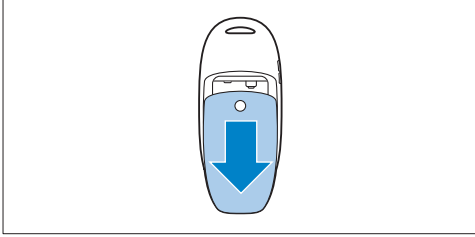

- 2 Legen Sie die Akkus ein.

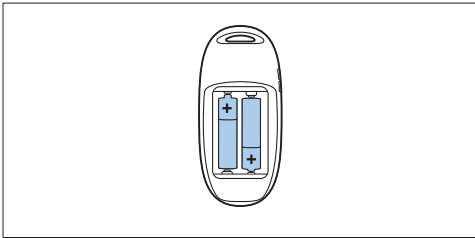

Hinweis:

Achten Sie darauf, dass die Polung (+) bzw. (-) auf den Batterien mit den Markierungen im Batteriefach übereinstimmt.

- 3 Schieben Sie die Abdeckung des Akkufachs wieder auf die Elterneinheit. Drücken Sie die Abdeckung auf das Gerät, bis sie mit einem Klicken einrastet.

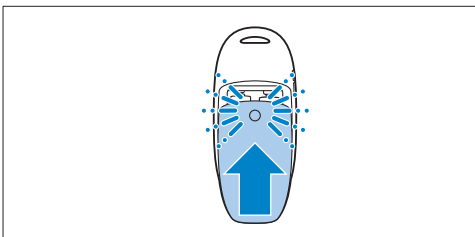

3.2.2 Aufladen der Elterneinheit

Laden Sie die Elterneinheit vor der ersten Inbetriebnahme auf oder wenn die Ladeanzeige an der Elterneinheit anzeigt, dass der Akku fast leer ist.

Wichtig: Bitte beachten Sie, dass Sie die Elterneinheit mindestens 10 Stunden lang aufladen müssen, um eine kabellose Betriebszeit von 18 Stunden zu gewährleisten.

- 1 Schließen Sie den kleinen Gerätestecker des Adapters an die Buchse auf der Rückseite des Ladegeräts an. Stecken Sie den Adapter in eine Steckdose.

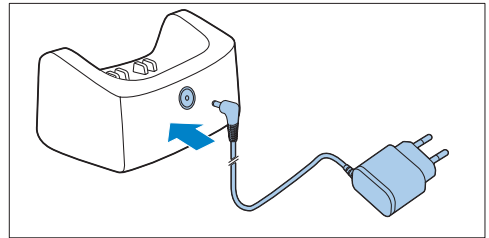

- 2 Stellen Sie die Elterneinheit in das Ladegerät.

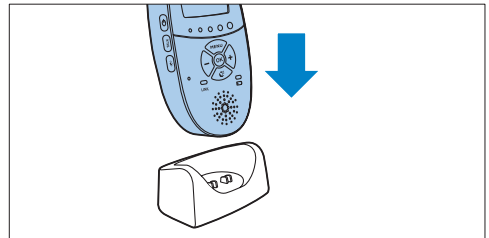

- Das Display wird aktiviert, und die Akkustandanzeige zeigt an, dass die Elterneinheit aufgeladen wird. Informationen zur Akkustandanzeige erhalten Sie im Abschnitt "Akkustandanzeige" im Kapitel "Funktionen und Signale der Elterneinheit".

- 3 Lassen Sie die Elterneinheit im eingesteckten Ladegerät, bis die Akkus voll aufgeladen sind.

Hinweis:

Wenn Sie das Babyphone verwenden, erreicht der Akku seine volle Kapazität erst nach viermaligem Laden und Entladen.

4 Verwenden des Babyphones

4.1 Aufstellen des Babyphones

Warnhinweis:

Stellen Sie die Babyeinheit außerhalb der Reichweite Ihres Babys auf. Positionieren Sie die Babyeinheit nie im Babybett oder Laufstall.

- 1 Da durch das Kabel der Babyeinheit eine potenzielle Gefahr des Strangulierens besteht, sollten Sie sicherstellen, dass die Babyeinheit und das Kabel mindestens 1 Meter von Ihrem Baby entfernt sind.

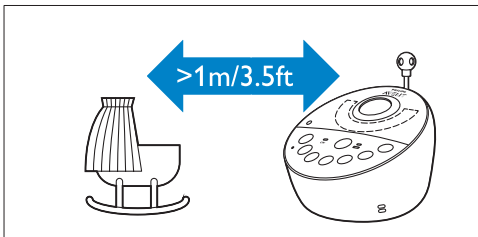

- 2 Um einen schrillen Ton von einer oder beiden Einheiten zu vermeiden, stellen Sie sicher, dass sich die Elterneinheit mindestens 1 Meter von der Babyeinheit entfernt befindet.

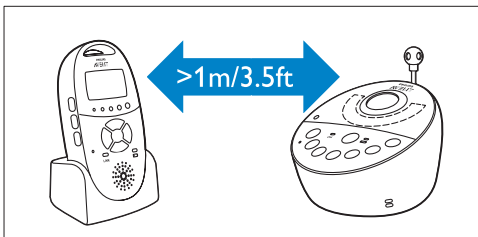

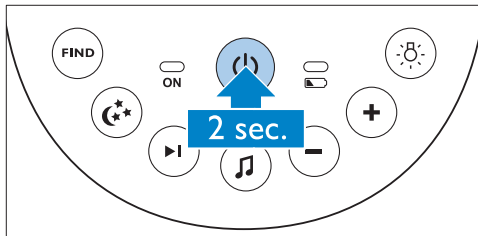

4.2 Verbinden der Elterneinheit mit der Babyeinheit

- 1 Drücken Sie den Ein-/Ausschalter  an der Babyeinheit, und halten Sie ihn 2 Sekunden lang gedrückt.

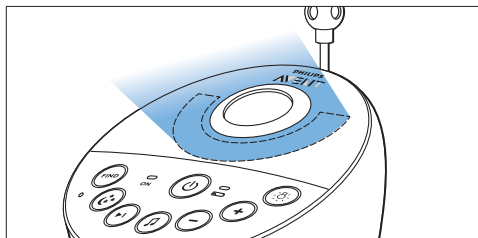

- Das Nachtlicht, die Akkustandanzeige und die Betriebsanzeige leuchten kurz auf.



- 2 Drücken Sie den Ein-/Ausschalter  an der Elterneinheit, und halten Sie ihn 2 Sekunden lang gedrückt.

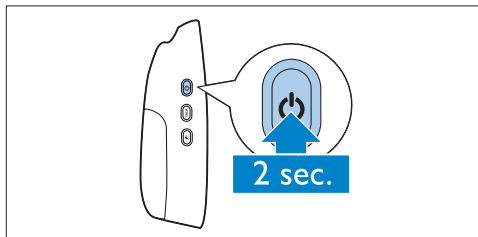

- Das Display wird aktiviert und zeigt kurz alle Anzeigen und Symbole an. Dann werden die Anzeigen und die Symbole ausgeblendet und die Akkustandanzeige erscheint.

Hinweis:

Wenn Sie die Elterneinheit zum ersten Mal oder nach einer Zurücksetzung einschalten, müssen Sie Ihre gewünschte Displaysprache auswählen (Siehe Abschnitt "Sprache" im Kapitel "Menü der Elterneinheit").

- Die **LINK-Anzeige** (Verbindungsanzeige) an der Elterneinheit beginnt, rot zu blinken, und die Nachricht "I AM LINKING" (Verbindung wird hergestellt) wird auf dem Display angezeigt.

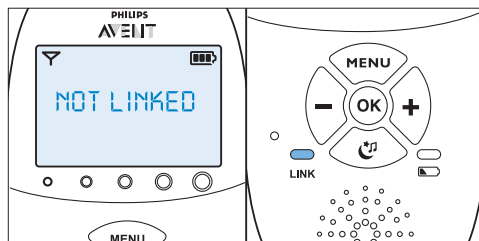

So gehen Sie vor, wenn keine Verbindung hergestellt wurde

- Baby- und die Elterneinheit haben möglicherweise keine Verbindung zueinander. Verringern Sie den Abstand zwischen Eltern- und Babyeinheit, beachten Sie dabei jedoch einen Mindestabstand von 1 Meter.
- Die Babyeinheit oder die Elterneinheit verlieren möglicherweise ihre Verbindung, weil sie sich zu nah an einem anderen DECT-Gerät (z. B. ein schnurloses Telefon) befinden. Schalten Sie dieses DECT-Gerät aus, oder positionieren Sie das Gerät weiter weg von diesem Gerät.
- Die Babyeinheit ist möglicherweise ausgeschaltet. Schalten Sie sie wieder ein.

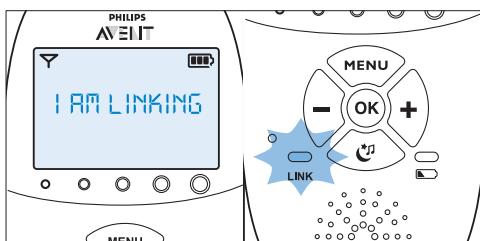

- Wenn die Elterneinheit und die Babyeinheit verbunden sind, leuchtet die **LINK-Anzeige** (Verbindungsanzeige) grün. Die Signalstärkeanzeige und die Nachricht "LINKED" (Verbunden) erscheinen auf dem Display.

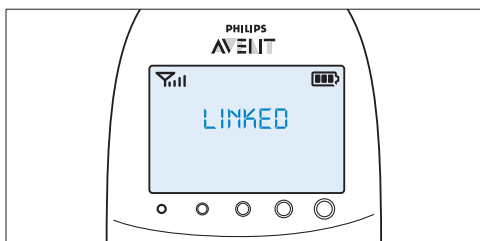

- Wenn innerhalb von 10 Sekunden keine Verbindung hergestellt wurde, wechselt die Nachricht "NOT LINKED" (Nicht verbunden) auf dem Display zu "I AM LINKING" (Verbindung wird hergestellt). Wenn nach 30 Sekunden immer noch keine Verbindung hergestellt wurde, fängt die Elterneinheit an zu piepsen, und es wird nur die Nachricht "NOT LINKED" (Nicht verbunden) angezeigt.

4.2.1 Empfangsbereich

- Sowohl im normalen Betriebsmodus als auch im Eco Max-Modus beträgt der Betriebsbereich im Außenbereich 330 Meter und im Haus bis zu 50 Meter.
- Der Empfangsbereich des Babyphones ändert sich abhängig von der Umgebung und den Faktoren, die Störungen verursachen. Nasse und feuchte Materialien verursachen so viel Störung, dass der Empfangsverlust bis zu 100 % beträgt. Für Störungen durch trockene Materialien finden Sie Informationen und der Tabelle unten.

Trockene Materialien	Materialstärke	Empfangsverlust
----------------------	----------------	-----------------

Holz, Gips, Pappe, < 30 cm		0 - 10 %
Glas (ohne Metall, Drähten oder Blei)		
Ziegel, Sperrholz < 30 cm		5 - 35 %
Stahlbeton < 30 cm		30 - 100 %
Metallgitter oder -stangen < 1 cm		90 - 100 %
Metall- oder Aluplatten < 1 cm		100 %

5 Funktionen und Signale der Babyeinheit

5.1 Nachtlicht

Das Nachtlicht erzeugt ein sanftes Licht, das Ihr Baby beruhigt.

- 1 Drücken Sie an der Babyeinheit die Ein-/Aus-Taste, um das Nachtlicht einzuschalten.

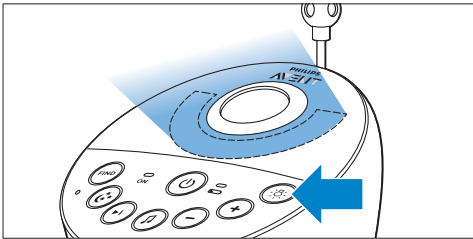

- ☾ wird auf dem Display der Elterneinheit angezeigt.
- 2 Drücken Sie zum Ausschalten des Nachtlichts erneut die Ein-/Aus-Taste.
 - Das Nachtlicht wird langsam dunkler, bevor es sich ganz ausschaltet.
 - ☾ wird nicht mehr auf dem Display der Elterneinheit angezeigt.

5.2 Schlaflied-Funktion

- 1 Drücken Sie die Taste zum Wiedergeben/Anhalten des Schlaflieds 🎵 an der Babyeinheit, um das aktuell ausgewählte Schlaflied wiederzugeben.

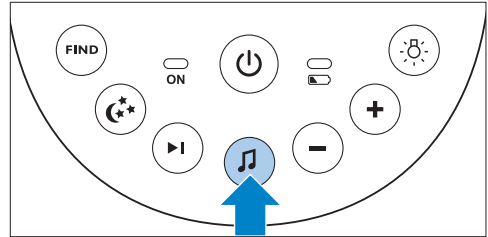

- Das ausgewählte Schlaflied wird über die eingestellte Zeit wiederholt.
- Wenn zuvor kein Schlaflied ausgewählt wurde, wird Schlaflied 1 wiedergegeben.

- 2 Drücken Sie die Taste für das nächste Schlaflied ▶|, um ein anderes Schlaflied von der Liste auszuwählen.

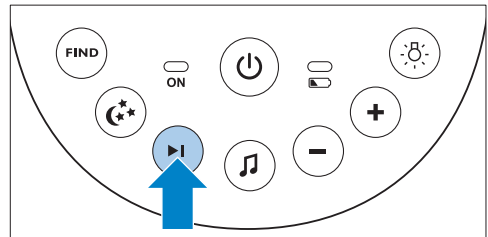

- Wenn kein Schlaflied wiedergegeben wird, beginnt die Wiedergabe mit dem zuletzt ausgewählten Schlaflied, wenn Sie die Taste für das nächste Schlaflied ▶| drücken.
- Wenn Sie die Taste für das nächste Schlaflied ▶| drücken, während ein Schlaflied wiedergegeben wird, beginnt das nächste Schlaflied zu spielen.

- 3** Um den Geräuschpegel des Schlaflieds einzustellen, drücken Sie die Taste Lautstärke “+” oder Lautstärke “-” an der Babyeinheit.

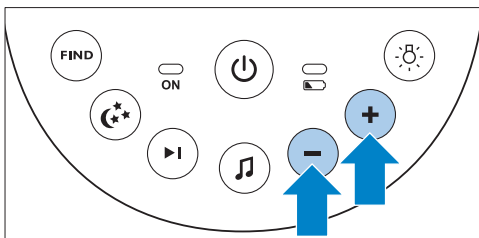

Hinweis:

Sie können die Lautstärke an der Babyeinheit nur einstellen, während ein Schlaflied abgespielt wird. Wenn Sie die Lautstärke für das Schlaflied auf der Babyeinheit höher eingestellt haben, steigert sich auch die Lautstärke bei Verwendung der Sprechfunktion auf der Elterneinheit.

- 4** Um die Wiedergabe von Schlafliedern vor Ablauf der eingestellten Zeit zu beenden, drücken Sie die Wiedergabe-/Stopptaste für das Schlaflied auf der Babyeinheit.

5.3 Projektor

Sie können Ihr Baby mit farbigen Lichtmustern beruhigen, die auf die Zimmerdecke projiziert werden, wenn Sie den Projektor einschalten.

- 1** Drücken Sie zum Einschalten des Projektors den Ein-/Aus schalter:

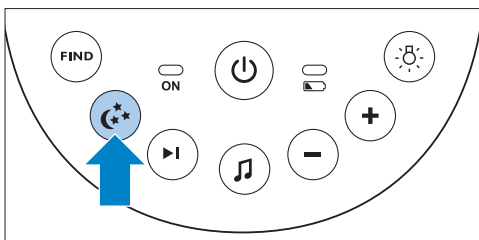

- Auf dem Display der Elterneinheit wird das Projektorsymbol angezeigt.

- Das erste Muster des Projektors wird 2 Sekunden lang allmählich bis zur vollen Intensität eingeblendet. Es wird 8 Sekunden projiziert und anschließend 2 Sekunden lang allmählich ausgeblendet, während das nächste Muster eingeblendet wird.

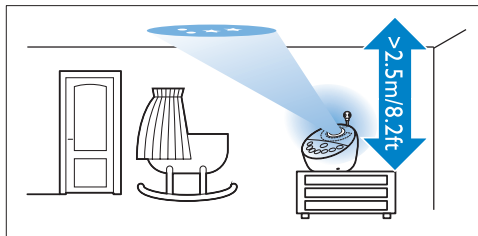

- Es stehen sechs verschiedene Muster zur Verfügung, und jedes Muster wird 10 Sekunden lang projiziert. Wenn alle sechs Muster gezeigt wurden, beginnt der Projektor erneut mit Muster 1. Die Muster werden über die eingestellte Zeit wiederholt (siehe Abschnitt “Projektor” in Kapitel “Funktionen und Signale der Elterneinheit”).

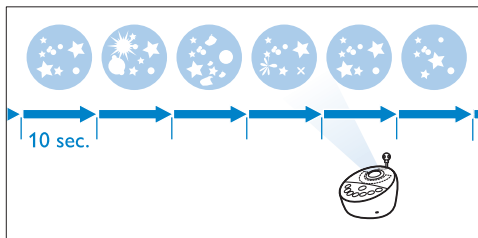

- 2** Um den Projektor vor Ablauf der eingestellten Zeit auszuschalten, drücken Sie erneut den Ein-/Aus schalter des Projektors.
- Das projizierte Muster wird ausgeblendet und der Projektor ausgeschaltet.
 - Das Projektorsymbol wird nicht mehr auf dem Display angezeigt.

5.4 Die Elterneinheit rufen

Wenn Sie die Elterneinheit verloren haben, können Sie die Taste FIND (Finden) an der Babyeinheit verwenden, um die Elterneinheit zu suchen.

Hinweis:

Die Suchfunktion funktioniert nur, wenn die Elterneinheit eingeschaltet ist.

- 1 Drücken Sie die Taste FIND (Finden) an der Babyeinheit.

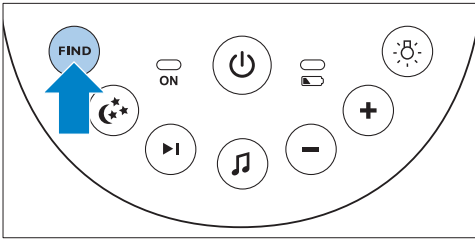

- Die Nachricht "PAGING" (Paging) erscheint auf dem Display der Elterneinheit, und die Elterneinheit stellt ein akustisches Rufsignal her.

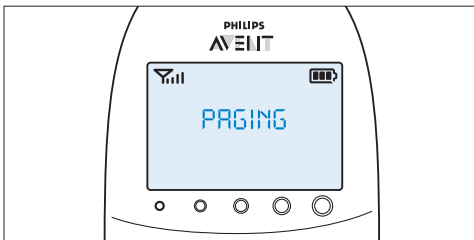

- 2 Um dieses zu stoppen, drücken Sie erneut die Taste FIND (Finden) an der Babyeinheit. Sie können aber auch jede beliebige Taste an der Elterneinheit drücken.

Hinweis:

Das akustische Rufsignal hört automatisch nach 2 Minuten auf.

5.5 Batteriestandanzeige

- 1 Die Batteriestandanzeige leuchtet ununterbrochen grün, wenn die Babyeinheit auf mit Batterien betrieben wird und die Batterien genug Energie enthalten.

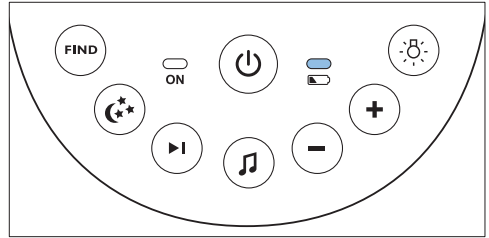

- 2 Die Batteriestandanzeige leuchtet schnell rot, wenn die Batteriekapazität zur Neige geht, während die Babyeinheit mit Batterien betrieben wird.

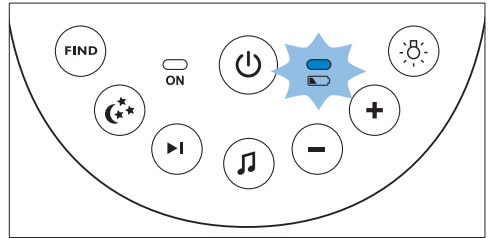

- Ersetzen Sie die Batterien, wenn sie zur Neige gehen.
- Wenn die Batteriekapazität zur Neige geht, während die Babyeinheit mit Batterien betrieben wird, schaltet sich die Babyeinheit aus und die Elterneinheit verliert die Verbindung zur Babyeinheit.

Hinweis:

Wir empfehlen Ihnen, die Babyeinheit mit Netzstrom zu betreiben, da die Babyeinheit eine begrenzte Betriebsdauer hat, wenn Sie sie mit Alkalibatterien verwenden. Die Betriebszeit bei nicht aufladbaren Batterien beträgt 24 Stunden.

6 Funktionen und Signale der Elterneinheit

6.1 Beruhigungsmenü

Die Elterneinheit hat ein separates Beruhigungsmenü für alle Beruhigungsfunktionen: Nachtlicht, Schlaflied und Projektor. Um das Menü zu öffnen, drücken Sie die Beruhigungstaste. Über dieses Menü können Sie das Nachtlicht, die Schlaflieder und den Projektor auf der Babyeinheit zu steuern.

- 1 Um das Beruhigungsmenü zu öffnen, drücken Sie die Beruhigungstaste.

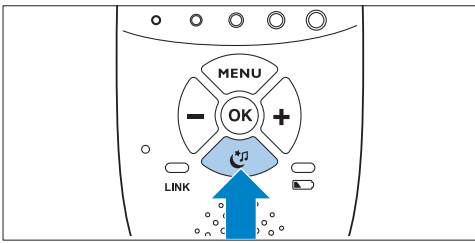

- Der Bildschirm des Beruhigungsmenüs wird angezeigt. Dieser Bildschirm zeigt drei Funktionen auf der Babyeinheit: Nachtlicht, Schlaflied und Projektor. Für jede Funktion gibt es zwei Teile: Das Feld zum Ein-/Ausschalten und das Feld für Menüoptionen.

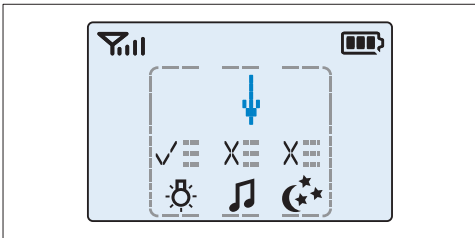

Hinweis:

Wenn Sie innerhalb von 7 Sekunden keine Taste drücken, wird das Beruhigungsmenü geschlossen, und das normale Display wird angezeigt.

- 2 Verwenden Sie die Tasten “-” und “+”, um den Pfeil auf eine Beruhigungsfunktion zu richten.

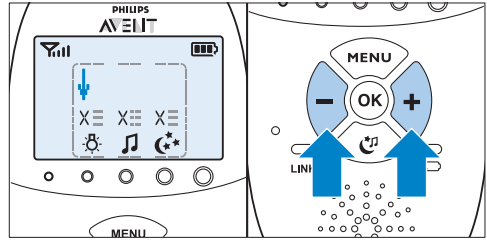

- 3 Um eine Beruhigungsfunktion ein- oder auszuschalten, drücken Sie OK.

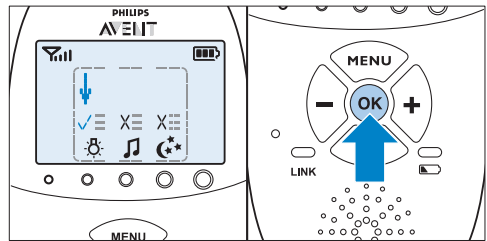

- Wenn eine Funktion eingeschaltet ist, wird ein Häkchen über dem Symbol der Funktion angezeigt.
- Wenn eine Funktion ausgeschaltet ist, wird ein Kreuz über dem Symbol der Funktion angezeigt.

- 4 Um das Menü mit Optionen für die Funktion zu öffnen, bewegen Sie den Pfeil über das Menüoptionenfeld, und drücken Sie OK.

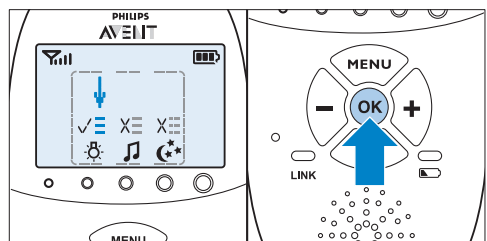

- 5 Verwenden Sie die Tasten "-" und "+", um durch die Liste der Optionen zu navigieren, und drücken Sie zur Auswahl einer Option auf OK.
- 6 Um das Beruhigungsmenü zu beenden, drücken Sie die Beruhigungstaste.

6.1.1 Nachtlicht

Diese Beruhigungsfunktion ermöglicht Ihnen, das Nachtlicht ein- oder auszuschalten und den Nachtlicht-Timer einzustellen.

- 1 Um die Nachtlichtfunktion auszuwählen, bewegen Sie den Pfeil mit den Tasten "+" und "-" zum Nachtlichtsymbol, und drücken Sie OK, um das Nachtlicht ein- oder auszuschalten.

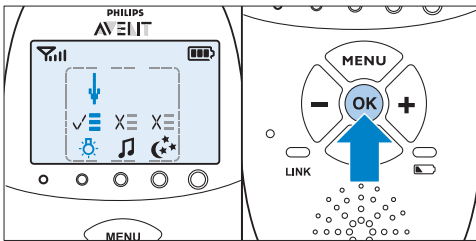

- 2 Um das Menü mit den Nachtlichtoptionen zu öffnen, richten Sie den Pfeil auf das Optionsfeld, und drücken Sie zur Bestätigung auf OK.
- 3 Sie können den Nachtlicht-Timer auf 5 bis 20 Minuten stellen oder das Nachtlicht ununterbrochen einschalten. Drücken Sie zur Bestätigung auf OK.

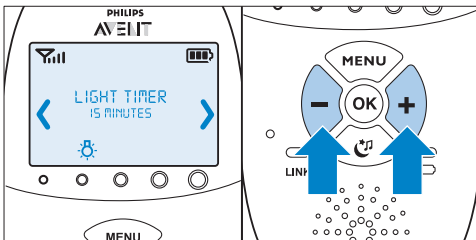

- Wenn Sie das Nachtlicht eingeschaltet haben, wird das Nachtlichtsymbol auf dem Display der Elterneinheit angezeigt, sobald Sie die Beruhigungstaste drücken, um den Beruhigungsbildschirm zu schließen.
- Wenn Sie den Nachtlicht-Timer einstellen, wird das Nachtlicht automatisch ausgeschaltet, und das Nachtlichtsymbol wird nach der eingestellten Zeit nicht mehr auf dem Display der Elterneinheit angezeigt.
- Wenn Sie das Nachtlicht ununterbrochen einschalten, können Sie das Nachtlicht auf dem Beruhigungsbildschirm der Elterneinheit oder durch Drücken der Nachtlicht-Taste auf der Babyeinheit ausschalten.

6.1.2 Schlaflied

Diese Beruhigungsfunktion ermöglicht Ihnen, die Optionen für die Wiedergabe von Schlafliedern auszuwählen und den Schlaflied-Timer einzustellen.

- 1 Um die Schlafliedfunktion auszuwählen, bewegen Sie den Pfeil mit den Tasten "+" und "-" auf das Schlafliedsymbol, und drücken Sie OK, um die Wiedergabe von Schlafliedern zu starten oder zu beenden.

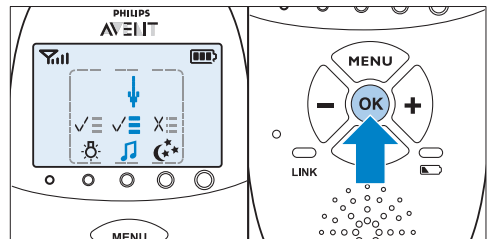

- 2 Um das Menü mit den Schlafliedoptionen zu öffnen, richten Sie den Pfeil auf das Optionsfeld, und drücken Sie zur Bestätigung auf OK.

- 3** Im Menü können Sie aus einer Reihe von Optionen auswählen:
- Wählen Sie ein Schlaflied aus der Liste der werksseitig gespeicherten Schlaflieder aus. Das zuletzt gespielte Schlaflied ist vorgewählt. Wenn im Vorfeld keine Auswahl getroffen wurde, ist Schlaflied 1 vorgewählt.

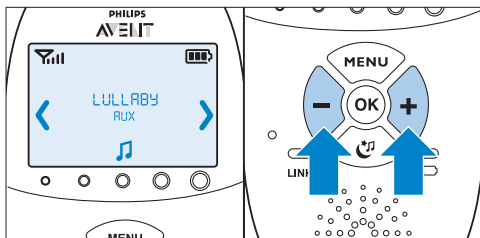

- Wenn Sie die Wiedergabe von Schlafliedern ausgewählt haben, wird das Schlaflied-Symbol auf dem Display der Elterneinheit angezeigt, sobald Sie die Beruhigungstaste drücken, um den Beruhigungsbildschirm zu schließen. Das wiedergegebene Schlaflied wird 2 Sekunden lang in der zweiten Zeile des Nachrichtenfelds angezeigt.

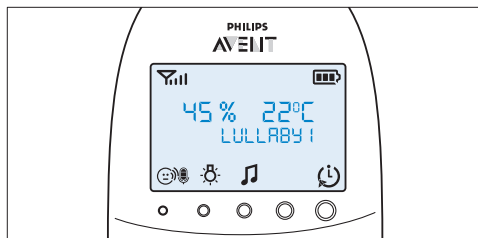

- Sie können auch "Play all" (Alle wiedergeben) auswählen, um alle werksseitig gespeicherten Schlaflieder wiedergeben zu lassen.
- Wählen Sie "Aux" aus, und rufen Sie einen Titel auf, wenn Sie Musik von einem externen Audiogerät wiedergeben wollen. Um Musik von einem externen Audiogerät wiedergeben zu lassen, müssen Sie diesen Player über das mitgelieferte AUX-Kabel mit dem Anschluss für Audiogeräte auf der Rückseite der Babyeinheit (Aux-in) verbinden. Sie müssen die Lautstärke auf dem Audiogerät einstellen, da die Lautstärketasten "+" und "-" auf der Babyeinheit nicht für externe Audiogeräte verwendet werden können.
- Drücken Sie OK, um Ihre Auswahl zu bestätigen.

- Wenn Sie den Schlaflied-Timer einstellen, wird die Schlafliedfunktion automatisch ausgeschaltet, und das Schlafliedsymbol wird nach der eingestellten Zeit nicht mehr auf dem Display der Elterneinheit angezeigt.
- Wenn Sie möchten, dass die Schlaflieder ununterbrochen wiedergegeben werden, schalten Sie die Schlafliedwiedergabe auf dem Beruhigungsbildschirm aus, oder drücken Sie die Wiedergabe-/Stopptaste für das Schlaflied auf der Babyeinheit.

- 4** Sie können den Schlaflied-Timer auf 5 bis 20 Minuten stellen oder die kontinuierliche Wiedergabe von Schlafliedern auswählen. Drücken Sie OK, um die Timer-Einstellung zu bestätigen.

6.1.3 Projektor

Diese Beruhigungsfunktion ermöglicht Ihnen, den Projektor auf der Babyeinheit einzuschalten und die Dauer der Projektion einzustellen.

- 1** Um die Projektorfunktion auszuwählen, bewegen Sie den Pfeil mit den Tasten "+" und "-" zum Projektorsymbol, und drücken Sie OK, um den Projektor ein- oder auszuschalten.

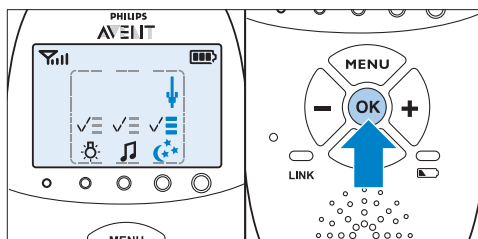

- 2 Um das Menü mit den Projektoroptionen zu öffnen, zeigen Sie mit dem Pfeil auf das Optionsfeld, und drücken Sie zur Bestätigung auf OK.
- 3 Sie können den Projektor-Timer auf 5 bis 20 Minuten stellen oder den Projektor ununterbrochen einschalten. Drücken Sie zur Bestätigung auf OK.

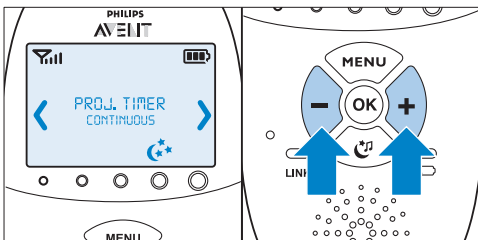

- Wenn Sie den Projektor eingeschaltet haben, wird das Projektorsymbol auf dem Display der Elterneinheit angezeigt, sobald Sie den Beruhigungsbildschirm durch Drücken der Beruhigungstaste schließen.
- Wenn Sie den Projektor-Timer einstellen, wird der Projektor automatisch ausgeschaltet, und das Projektorsymbol wird nach der eingestellten Zeit nicht mehr auf dem Display der Elterneinheit angezeigt.
- Wenn Sie den Projektor ununterbrochen einschalten möchten, müssen Sie den Projektor auf dem Beruhigungsbildschirm ausschalten. Dadurch wird das Projektorsymbol nicht mehr auf dem Display der Elterneinheit angezeigt.

6.2 Lautstärke

Die Lautstärke kann eingestellt werden, wenn das Menü nicht aktiv ist. Es gibt sieben Lautstärken und die Einstellung "Stummschaltung".

6.2.1 Einstellen der Lautstärke

- 1 Drücken Sie die Taste "+" oder "-" einmal.
 - Die aktuelle Lautstärke wird auf dem Display angezeigt.

- 2 Drücken Sie zur Erhöhung der Lautstärke die Taste "+" bzw. zur Reduzierung der Lautstärke die Taste "-".
 - Die Elterneinheit piepst bei jeder Lautstärkenstufe.
 - Bei der maximalen Lautstärke gibt die Elterneinheit zwei Pieptöne aus.

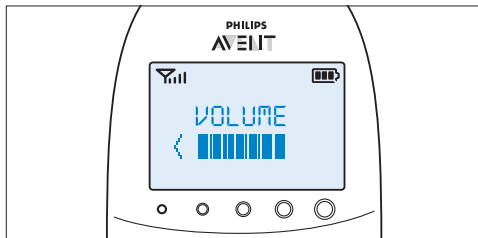

- Wenn für mehr als 2 Sekunden keine Taste gedrückt wird, verschwindet die Lautstärkenanzeige und die Lautstärkeneinstellung ist gespeichert.

6.2.2 Stummschaltung

Nach der niedrigsten Lautstärkeneinstellung gibt es die Einstellung "Stummschaltung".

- 1 Drücken Sie die Taste "+" oder "-" einmal.
 - Die aktuelle Lautstärke wird auf dem Display angezeigt.
- 2 Halten Sie die Taste "-" länger als 2 Sekunden gedrückt, um die Lautstärke auf Stummschaltung zu setzen.
 - Die Nachricht "MUTE" (Stumm) und das Symbol für Stummschaltung werden auf dem Display angezeigt.

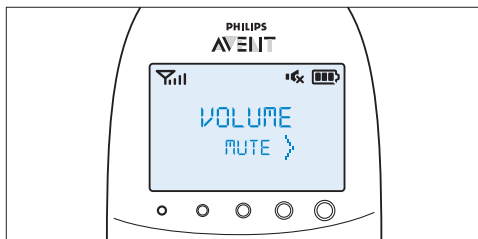

Hinweis:

Wenn die Lautstärke stumm geschaltet ist, zeigen nur die Geräuschpegelanzeigen an, dass das Baby Töne von sich gibt.

6.3 “Talk”-Funktion (Sprechfunktion)

Über die TALK-Taste (Sprech Taste) an der Elterneinheit können Sie mit Ihrem Kind sprechen (um es beispielsweise zu trösten).

- 1 Halten Sie die TALK-Taste gedrückt, und sprechen Sie aus einer Entfernung von 15 bis 30 cm deutlich ins Mikrofon auf der Vorderseite der Elterneinheit.

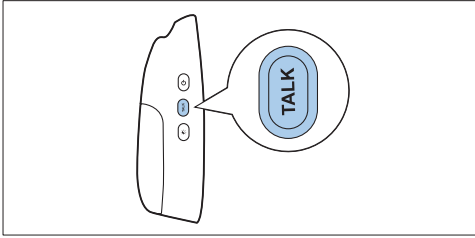

Hinweis:

Wenn Sie die Lautstärke für das Schlaflied auf der Babyeinheit höher einstellen, wird der Ton auch dann lauter, wenn Sie die Sprechfunktion auf der Elterneinheit verwenden.

- Die LINK-Anzeige beginnt grün zu blinken, und die Nachricht “TALK” (Sprechen) wird auf dem Display angezeigt.

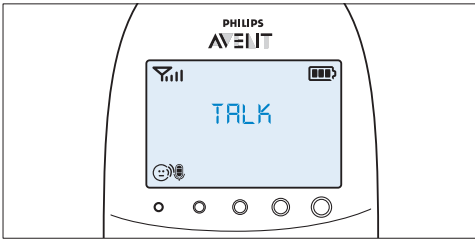

- 2 Lassen Sie die TALK-Taste (Sprech Taste) nach dem Sprechen wieder los.

6.4 Nachtmodus

Im Nachtmodus werden die Helligkeit der Anzeigen und des Displays sowie die Lautstärke der akustischen Signale verringert.

- 1 Drücken Sie die Taste für den Nachtmodus, um den Nachtmodus einzuschalten.

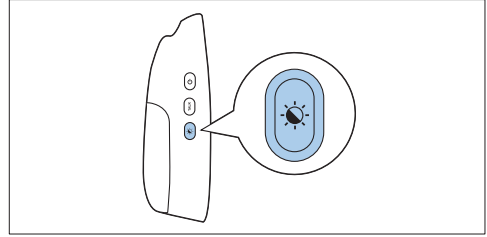

- Das Nachtmodus-Symbol wird auf dem Display angezeigt.
- Die Lautstärkeanzeigen und die LINK-Anzeige sind gedimmt.
- Die Hintergrundbeleuchtung des Displays ist gedimmt.
- Die Lautstärke der auf der Elterneinheit eingestellten Signaltöne ist verringert.

- 2 Um zum normalen Betriebsmodus zurückzukehren, drücken Sie die Nachtmodus-Taste erneut.
 - Das Nachtmodus-Symbol wird nicht mehr auf dem Display angezeigt.
 - Die Lautstärkeanzeigen und die LINK-Anzeige leuchten wieder mit normaler Helligkeit.
 - Die Hintergrundbeleuchtung des Displays leuchtet wieder mit voller Intensität.
 - Die Signaltöne werden mit normaler Lautstärke ausgegeben.

6.5 Alarm bei niedrigem Batteriestand der Babyeinheit

- 1 Wenn die Babyeinheit mit Akkus betrieben wird und der Akkustand niedrig ist, gibt die Elterneinheit die folgenden Signale aus:
 - Der Text "BABY UNIT" (Babyeinheit) wird in der ersten Zeile des Nachrichtenfelds auf dem Display angezeigt.
 - Die Nachricht "Change batteries" (Akkus auswechseln) läuft in der zweiten Zeile über den Bildschirm.
 - Die Elterneinheit piept in den ersten 3 Minuten alle 10 Sekunden. Danach piept die Elterneinheit jede Minute.

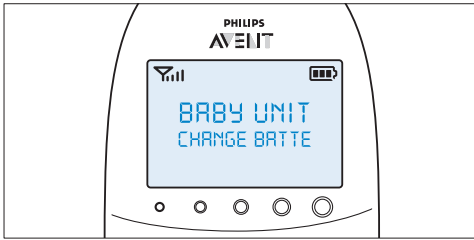

- 2 Wenn Sie die Akkus nicht rechtzeitig ersetzen, wird die Verbindung zur Babyeinheit unterbrochen.
 - Die Nachricht "Not linked" (Nicht verbunden) und die Nachricht "Change batteries (Akkus auswechseln) werden abwechselnd in der zweiten Zeile des Nachrichtenfelds angezeigt.

Hinweis:

Wenn der Akkustand sowohl bei der Elterneinheit als auch der Babyeinheit niedrig ist, wird zuerst die Nachricht zum niedrigen Akkustand der Elterneinheit auf dem Display angezeigt. Sobald die Elterneinheit aufgeladen ist, wird die Nachricht zum niedrigen Akkustand der Babyeinheit auf dem Display der Elterneinheit angezeigt.

6.6 Akkustandanzeigen

Der Akkuladestatus wird auf dem Display durch die Akkustandanzeigen und durch Textmeldungen angezeigt.

6.6.1 Akku fast leer

Wenn der Akkustand niedrig ist, beträgt die verbleibende Betriebsdauer mindestens 30 Minuten, wenn das Babyphone in normalem Modus in den höchsten Einstellungen betrieben wird.

- 1 Die Akkustandanzeige auf dem Display ist leer und blinkt.
- 2 Die Nachricht "BATTERY LOW" (Akku leer) wird auf dem Display angezeigt.
- 3 Die Akkustandanzeige blinkt langsam rot.
- 4 Die Elterneinheit piept in den ersten 3 Minuten alle 10 Sekunden. Dann piept sie jede weitere Minute.

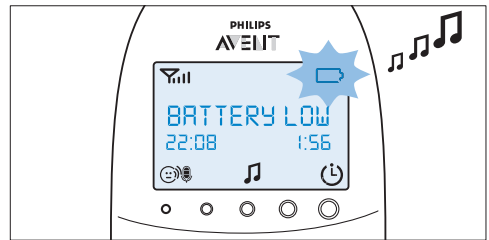

6.6.2 Akku leer

- 1 Wenn die Akkus fast leer sind, leuchtet die Akkustandanzeige schnell rot auf.

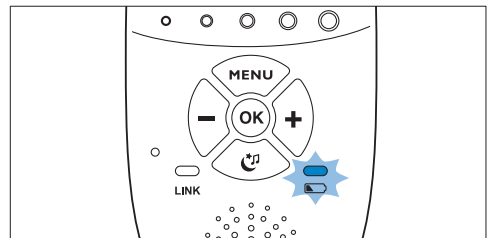

- 2 Wenn Sie die Elterneinheit nicht an das Stromnetz anschließen, geschieht nacheinander das Folgende:

- 1 Die Verbindung mit der Babyeinheit geht verloren.
- 2 Das Display geht aus.
- 3 Die Elterneinheit schaltet sich aus.

Hinweis:

Wenn Sie die Elterneinheit einschalten, während die Akkus fast leer sind, geht das Display an. Die Nachricht "BATTERY LOW" (Akku leer) wird 2 Sekunden auf dem Display angezeigt, bevor sich die Elterneinheit ausschaltet.

6.6.3 Laden

Stecken Sie den kleinen Stecker in das Ladegerät und den Adapter in eine Steckdose. Stellen Sie die Elterneinheit in das Ladegerät. Beim Aufladen der Elterneinheit geschieht Folgendes in dieser Reihenfolge:

- 1 Das Display wird für 4 Sekunden aktiviert, und der Text "CHARGING" (Laden) erscheint für 2 Sekunden auf dem Bildschirm.
- 2 Die Akkustandanzeige leuchtet dauerhaft grün, wenn die Elterneinheit mit der Stromversorgung verbunden ist.
- 3 Das erste Segment der Akkustandanzeige beginnt zu blinken und zeigt somit an, dass die Akkus aufgeladen werden.

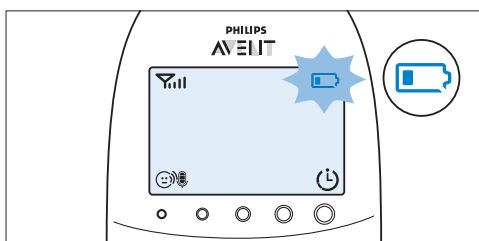

- 4 Das zweite Segment der Akkustandanzeige beginnt zu blinken, wenn die Akkus zu über 30 % aufgeladen sind.

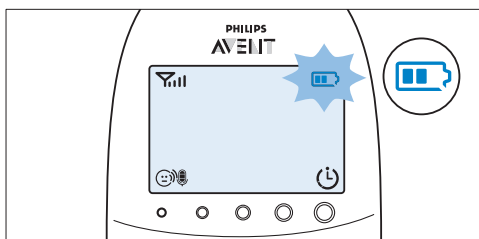

- 5 Das dritte Segment der Akkustandanzeige beginnt zu blinken, wenn die Akkus zu über 50 % aufgeladen sind.

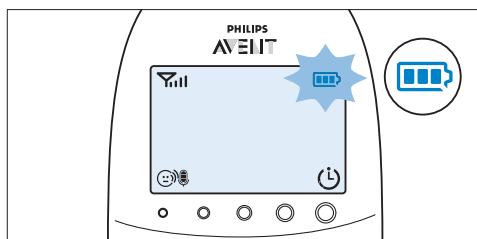

- 6 Wenn die Akkus vollständig aufgeladen sind, geschieht Folgendes:
 - Das dritte Segment der Akkustandanzeige hört auf zu blinken.
 - Das Display wird für 4 Sekunden aktiviert, und die Nachricht "BATTERY FULL" (Akku voll) wird auf dem Display angezeigt.

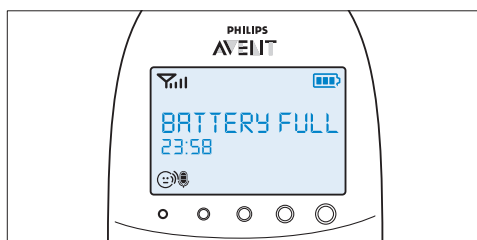

- 7 Trennen Sie die Elterneinheit vom Netz. Es ist jetzt kabellos verwendbar.

Hinweis:

Sie können die Elterneinheit aufladen, wenn sie ausgeschaltet ist. In diesem Fall ist das Display ausgeschaltet. Die Akkustandanzeige leuchtet, zeigt jedoch nicht den Ladestatus an. Diese Anzeige leuchtet dauerhaft grün, solange die Elterneinheit mit der Stromversorgung verbunden ist.

Hinweis:

Wenn die Akkus sehr schnell leer werden, haben sie das Ende ihrer Lebensdauer erreicht und müssen ersetzt werden. Informationen zum Bestellen neuer Akkus erhalten Sie im Kapitel "Zubehör bestellen".

6.7 Signalstärkeanzeige

6.7.1 Intelligenter Eco-Modus

Der intelligente Eco-Modus ist der Standardbetriebsmodus. In diesem Modus hängt die Stärke des DECT-Signals von der Entfernung zwischen der Babyeinheit und der Elterneinheit ab.

- Wenn die Signalstärkeanzeige 4 Balken anzeigt, ist die Verbindung zwischen der Babyeinheit und der Elterneinheit hervorragend.
- Wenn die Signalstärkeanzeige 1 oder keinen Balken anzeigt, ist das Signal von der Babyeinheit sehr schwach oder nicht verfügbar. Platzieren Sie die Elterneinheit näher an der Babyeinheit, um ein besseres Signal zu erhalten.

6.7.2 Eco Max-Modus

In diesem Modus ist das DECT-Signal zwischen der Babyeinheit und der Elterneinheit ausgeschaltet.

- Die Signalstärkeanzeige zeigt keinen Balken an, wenn das DECT-Signal der Babyeinheit ausgeschaltet ist, selbst wenn sich die Elterneinheit innerhalb des Empfangsbereichs der Babyeinheit befindet.
- Wenn die Babyeinheit ein DECT-Signal sendet, weil Ihr Baby ein Geräusch von sich gibt, wird das Display aktiviert, und die Signalstärkeanzeige zeigt die Qualität der Verbindung zwischen der Babyeinheit und der Elterneinheit an.
- Weitere Informationen zum Eco Max-Modus erhalten Sie im Abschnitt "Eco Max-Modus" im Kapitel "Menü der Elterneinheit".

6.8 Zurücksetzen

Diese Funktion ermöglicht Ihnen, die Elterneinheit und die Babyeinheit auf die werkseitigen Standardeinstellungen zurückzusetzen.

- 1** Schalten Sie das Gerät aus.
- 2** Halten Sie die Taste "-" gedrückt.
- 3** Schalten Sie, während Sie die Taste "-" gedrückt halten, das Gerät wieder ein.

6.8.1 Standardeinstellungen

Elterneinheit

- Sprache: Englisch
- Lautsprecherlautstärke: 3
- Mikrofonempfindlichkeit: 3
- Nachtmodus: aus
- Temperatursignal: aus
- Warnsignal "Temperatur zu niedrig": 14 °C
- Warnsignal "Temperatur zu hoch": 35 °C
- Temperaturskala: Celsius
- Feuchtigkeitsalarm: aus
- Eco Max-Modus: ausgeschaltet
- Feed-Timer: 02:00
- Feed-Timer: Stopp
- Vibrationsalarm: aus
- Vibration bei Weinalarm: aus
- Uhr: ausgeblendet
- Schlaflied-Timer: 15 Minuten
- Projektor-Timer: 15 Minuten

Babyeinheit

- Lautsprecherlautstärke: 4
- Nachtlcht: Aus
- Projektor: aus
- Nachtlchteinstellung: manuell
- Schlaflied: ausgeschaltet (Schlaflied 1 ausgewählt)

7 Menü der Elterneinheit

Die in den folgenden Abschnitten beschriebenen Funktionen können über das Menü der Elterneinheit verwendet werden.

7.1 Navigation durch das Menü

Hinweis:

Einige Menüfunktionen funktionieren nur, wenn die Babyeinheit und die Elterneinheit miteinander verbunden sind.

- 1 Drücken Sie zum Öffnen des Menüs die MENU-Taste (Menütaste).

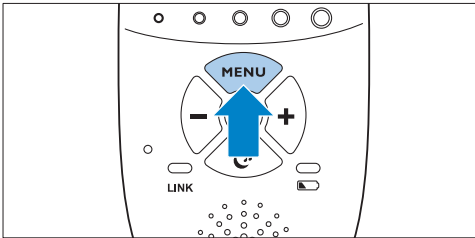

- Auf dem Display erscheint die erste Menüoption.

- 2 Verwenden Sie die Taste "+", um zur nächsten Option zu wechseln, oder die Taste "-", um zur vorherigen Option zu wechseln.

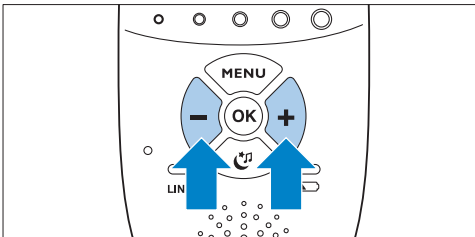

Hinweis:

Der Pfeil auf dem Display zeigt an, in welche Richtung Sie navigieren können.

- 3 Bestätigen Sie Ihre Wahl mit der OK-Taste.

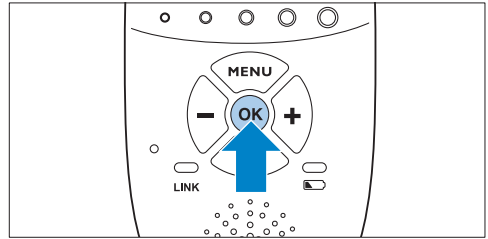

Hinweis:

Drücken Sie die Taste MENU, wenn Sie das Menü verlassen möchten, ohne Änderungen vorzunehmen. Wenn länger als 20 Sekunden keine Eingabe im Menü vorgenommen wurde, wird das Menü automatisch geschlossen.

7.2 Empfindlichkeit

Mit dieser Option im Menü der Elterneinheit können Sie die Mikrofonempfindlichkeit der Babyeinheit einzustellen. Die Mikrofonempfindlichkeit bestimmt, welchen Geräuschpegel die Babyeinheit wahrnimmt, z. B. möchten Sie zwar hören, wenn Ihr Baby weint, nicht aber, wenn es brabbelt.

- 1 Wählen Sie im Menü mithilfe der Tasten "+" und "-" die Option "Sensitivity" (Empfindlichkeit) aus, und drücken Sie zur Bestätigung auf "OK".
- 2 Verwenden Sie die Tasten "+" und "-" zur Erhöhung/Reduzierung der Mikrofonempfindlichkeit. Die Empfindlichkeitsanzeige auf dem Display verfügt über vier Segmente.
 - Wenn alle vier Segmente ausgefüllt sind, ist die Empfindlichkeit am höchsten.

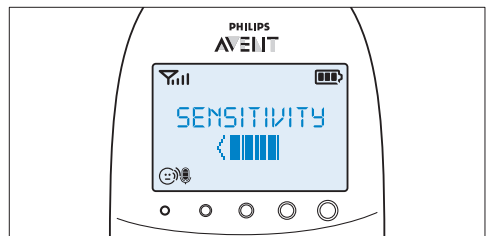

- Wenn alle Segmente leer sind, ist die Empfindlichkeit am niedrigsten.

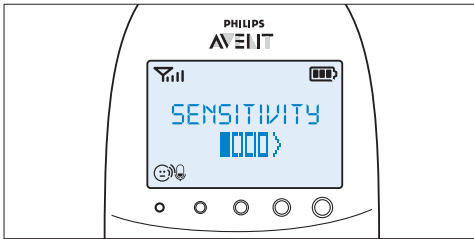

- 3 Drücken Sie auf "OK", um die Einstellung zu bestätigen.

7.2.1 Empfindlichkeitsstufen und Anzeigen

Symbol	Empfindlichkeit	Beschreibung
	sehr hoch	Sie hören alles von Ihrem Baby. Der Lautsprecher der Elterneinheit ist ständig eingeschaltet.
	hoch	Sie hören alle Geräusche: leises Brabbeln sowie lautere Geräusche. Wenn Ihr Baby kein Geräusch von sich gibt, ist der Lautsprecher der Elterneinheit ausgeschaltet.
	mittelhoch	Sie hören leises Weinen sowie lautere Geräusche. Wenn Ihr Baby leisere Geräusche von sich gibt, wird der Lautsprecher der Elterneinheit nicht aktiviert.
	niedrig	Der Lautsprecher der Elterneinheit wird nur aktiviert, wenn das Baby laute Geräusche von sich gibt, zum Beispiel, weil es weint.

7.3 Eco Max-Modus

Dieses Babyphone hat einen eingebauten intelligenten Eco-Modus, der automatisch das DECT-Signal von der Babyeinheit reduziert, wenn die Entfernung zwischen Elterneinheit und Babyeinheit verringert wird. Durch die geringere Funkübertragung wird Energie gespart. Wenn Sie noch mehr Energie sparen und die Funkübertragung beenden möchten, aktivieren Sie den Eco Max-Modus im Menü der Elterneinheit. In diesem Modus ist das DECT-Signal der Babyeinheit ausgeschaltet. Sobald das Baby Geräusche macht, schaltet sich das DECT-Signal der Babyeinheit automatisch wieder ein.

! Achtung:

Im Eco Max-Modus empfängt die Elterneinheit das Signal der Babyeinheit mit einiger Verzögerung. Wenn Ihr Baby ein Geräusch von sich gibt, muss die Babyeinheit zunächst die Funkübertragung wieder aktivieren, bevor sie ein Signal an die Elterneinheit senden kann.

7.3.1 Bitte beachten Sie Folgendes:

- Bevor Sie den Eco Max-Modus im Menü der Elterneinheit auswählen, vergewissern Sie sich, dass sich die Elterneinheit und die Babyeinheit in entsprechender Reichweite befinden. Lesen Sie dazu den Abschnitt "Reichweite" im Kapitel "Verwenden des Babyphones". Im Eco Max-Modus erhalten Sie kein Signal, wenn sich die Elterneinheit außerhalb des Empfangsbereichs der Babyeinheit befindet. Sie können die Verbindung durch Drücken auf eine beliebige Taste an der Elterneinheit überprüfen.
- Wenn im Eco Max-Modus keine Funkübertragung von der Babyeinheit zur Elterneinheit erfolgt, ist die Lautstärkeanzeige ausgeschaltet. Die Lautstärkeanzeige wird aktiviert, wenn die Babyeinheit die Funkübertragung wieder aktiviert, weil Ihr Baby ein Geräusch oberhalb der ausgewählten Empfindlichkeitsstufe von sich gibt.
- Wenn Sie das Babyphone im Eco Max-Modus betreiben wollen, vergewissern Sie sich, dass die Mikrofonempfindlichkeit auf einen Wert

zwischen Stufe 1 und 3 eingestellt ist. Wenn die Mikrofonempfindlichkeit auf Stufe 4 eingestellt wird, schaltet die Babyeinheit die Funkübertragung im Eco Max-Modus nicht aus.

7.3.2 Aktivieren des Eco Max-Modus

- 1 Wählen Sie mit den Tasten "+" und "-" "Eco Max" im Menü aus, und drücken Sie "OK" zur Bestätigung.
- 2 Wenn das Display "Turn On" (Einschalten) anzeigt, drücken Sie auf "OK", um den Eco Max-Modus einzuschalten.
- 3 Die Warnung "No alert if out of range, OK?" (Kein Alarm außer Reichweite, OK?) wird auf dem Display angezeigt. Drücken Sie zur Bestätigung auf OK.

Hinweis:

Die Warnung läuft zwei Mal über das Display. Wenn Sie nicht "OK" drücken, verlässt die Elterneinheit das Menü, und der Eco Max-Modus bleibt ausgeschaltet.

- Die Eco Max-Anzeige leuchtet auf dem Display auf, und die "Link"-Anzeige blinkt langsam grün.

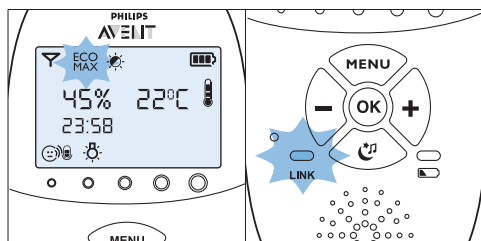

- Wenn die Elterneinheit ein Signal von der Babyeinheit empfängt, weil das Baby ein Geräusch von sich gibt, leuchtet die "Link"-Anzeige wieder kontinuierlich grün.

7.3.3 Deaktivieren des Eco Max-Modus

- 1 Drücken Sie die Taste MENU.
- 2 Verwenden Sie die Tasten "+" und "-", um "Eco Max" auszuwählen, und drücken Sie "OK" zur Bestätigung.
- 3 Verwenden Sie die Tasten "+" und "-", um "Turn Off" (Ausschalten) auszuwählen, und drücken Sie "OK" zur Bestätigung.

7.4 Feed-Timer

Sie können den Feed-Timer einstellen, der Sie benachrichtigt, dass es Zeit ist, Ihr Baby zu füttern. Der Timer kann von 1 Minute bis 23 Stunden und 59 Minuten eingestellt werden.

7.4.1 Einstellen und Verwenden des Feed-Timers

- 1 Wählen Sie mit den Tasten "+" und "-" "Feed-Timer" im Menü aus, und drücken Sie "OK" zur Bestätigung.
- 2 Wählen Sie mit den Tasten "+" und "-" "Set Timer" (Timer einstellen) aus. Drücken Sie OK, um die Einstellung des Timers zu starten.
 - Die Stundenanzeige leuchtet auf dem Display auf.
- 3 Stellen Sie die Stunde ein, und drücken Sie zur Bestätigung die Taste OK.
 - Die Minutenanzeige leuchtet auf dem Display auf.
- 4 Stellen Sie die Minuten ein, und drücken Sie zur Bestätigung die Taste OK.
- 5 Wählen Sie mit den Tasten "+" und "-" "xx Start" aus. Drücken Sie zur Bestätigung die Taste OK.
 - Das Timersymbol wird im Display angezeigt.
 - Der Timer beginnt damit, die eingestellte Zeit herunterzuzählen.

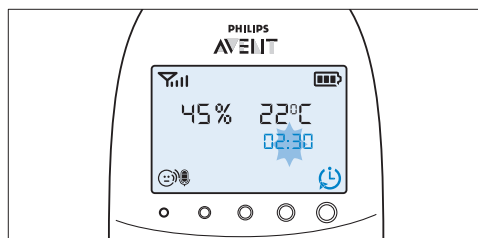

- 6 Wenn der Timer 00:00 erreicht hat, wird der Feed-Timer-Alarm ausgelöst, das Timersymbol leuchtet auf dem Display auf, und die Nachricht "TIMER END" (Timer-Ende) läuft über das Display.

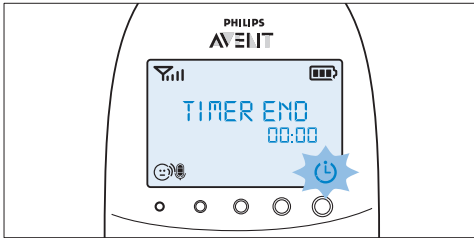

- 7 Drücken Sie eine beliebige Taste, um den Alarm auszuschalten. Wenn Sie den Alarm nicht ausschalten, hört er automatisch nach 2 Minuten auf.

7.4.2 Einstellen des Feed-Timer-Alarms

- 1 Nach Schritt 5 von "Einstellen und Verwenden des Feed-Timers" wählen Sie mit den Tasten "+" und "-" "Timer Alert" (Timer-Alarm) aus. Drücken Sie zur Bestätigung die Taste OK.
- 2 Wählen Sie mit den Tasten "+" und "-" eine der Alarmeinstellungen aus. Die verfügbaren Optionen sind: Nur Ton, Ton und Vibration sowie nur Vibration. Drücken Sie zur Bestätigung die Taste OK.
- 3 Wählen Sie mit den Tasten "+" und "-" "xx: xx Start" aus, und drücken Sie die Taste OK, um den Feed-Timer zu aktivieren.
- 4 Wenn der Feed-Timer-Alarm ausgelöst wird, können Sie den Feed-Timer und den Feed-Timer-Alarm durch Drücken einer beliebigen Taste beenden.

7.4.3 Wiederholen des Feed-Timers

- 1 Nach Schritt 5 von "Einstellen und Verwenden des Feed-Timers" oder nach dem Einstellen des Feed-Timer-Alarms wählen Sie mit den Tasten "+" und "-" die Option "Timer repeat" (Timer-Wiederholung) aus. Drücken Sie zur Bestätigung die Taste OK.

- 2 Wählen Sie "Repeat ON" (Wiederholen EIN) oder "Repeat OFF (Wiederholen AUS) aus, und drücken Sie zur Bestätigung die Taste OK.
- 3 Wählen Sie mit den Tasten "+" und "-" "xx: xx Start" aus, und drücken Sie die Taste OK, um die Wiederholungsfunktion für den Feed-Timer zu aktivieren.
 - *Statt des normalen Timer-Symbols wird auf dem Display das Symbol für die Timer-Wiederholung angezeigt.*

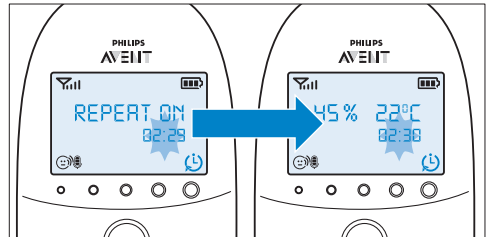

- 4 Wenn Sie eine beliebige Taste drücken, um den Feed-Timer-Alarm auszuschalten, oder wenn der Alarm automatisch nach 2 Minuten aufhört, beginnt der Feed-Timer erneut mit dem Rückwärtszahlen der Zeit.

7.4.4 Ausschalten des Timers

- 1 Drücken Sie die Menütaste, und wählen Sie "Feed-Timer" aus.
- 2 Wählen Sie mit den Tasten "+" und "-" die Option "Stop & Reset" (Beenden & Zurücksetzen) aus, und drücken Sie zur Bestätigung die Taste OK.

7.5 Temperatur

Ihr Baby schläft am besten, wenn die Temperatur zwischen 16 °C und 20 °C beträgt. Sie können einen minimalen und einen maximalen Temperaturbereich einstellen oder einen Alarm festlegen, wenn die Temperatur außerhalb des eingestellten minimalen und maximalen Temperaturbereichs liegt.

- 1 Wählen Sie im Menü mit den Tasten + und "-" "Temperature" (Temperatur) aus, und drücken Sie zur Bestätigung die Taste OK.

2 Wählen Sie mit den Tasten "+" und "-" "Temp Range" (Temperaturbereich) aus, und drücken Sie zur Bestätigung die Taste OK.

- **Die Mindesttemperaturanzeige leuchtet auf dem Display auf.**

3 Verwenden Sie die Tasten "+" und "-", um den Mindesttemperaturbereich zwischen 10 °C und 19 °C einzustellen. Drücken Sie zur Bestätigung die Taste OK.

- **Die maximale Temperaturanzeige leuchtet auf dem Display auf.**

4 Verwenden Sie die Tasten "+" und "-", um den maximalen Temperaturbereich zwischen 22 °C und 37 °C einzustellen. Drücken Sie zur Bestätigung die Taste OK.

5 Wählen Sie mit den Tasten "+" und "-" "Alert" (Alarm) aus. Drücken Sie zur Bestätigung die Taste OK, und beginnen Sie mit dem Einstellen der Optionen für das Temperatursignal.

6 Wählen Sie mit den Tasten "+" und "-" eine der Alarmeinstellungen aus. Die verfügbaren Optionen sind: Nur Ton, Ton und Vibration, nur Vibration sowie nur Anzeige. Drücken Sie zur Bestätigung die Taste OK.

- **Nachdem Sie Ihre Alarmeinstellung bestätigt haben, wird das Symbol für den Temperaturalarm auf dem Display angezeigt.**

7 Wählen Sie mit den Tasten "+" und "-" "Temp Scale" (Temp.Skala) aus. Drücken Sie zur Bestätigung die Taste OK, und beginnen Sie mit dem Einstellen der Temperaturskala.

8 Wählen Sie "Celsius" oder "Fahrenheit" aus, und drücken Sie zur Bestätigung die Taste OK.

- **Die Temperatur in der eingestellten Skala wird auf dem Display angezeigt. Wenn die Temperatur innerhalb des eingestellten Bereichs liegt, besteht das Symbol für den Temperaturalarm aus zwei Teilen.**

- **Wenn die Temperatur unter dem eingestellten Bereich liegt, besteht das Symbol für den Temperaturalarm auf dem Display nur aus einem Teil und blinkt. Die Nachricht "TOO COLD" (Zu kalt) wird auf dem Display angezeigt.**

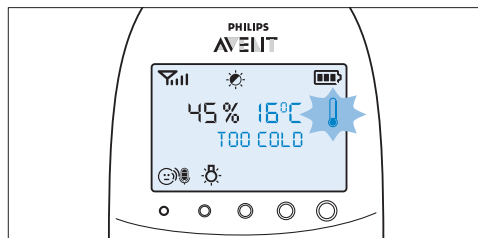

- **Wenn die Temperatur über dem eingestellten Bereich liegt, besteht das Symbol für den Temperaturalarm auf dem Display aus drei Teilen und blinkt. Die Nachricht "TOO HOT" (Zu warm) wird auf dem Display angezeigt.**

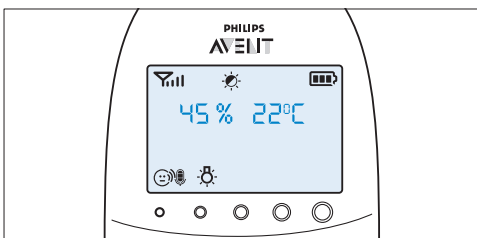
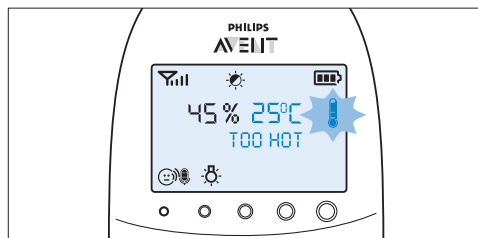

7.6 Luftfeuchtigkeit

Die optimale Luftfeuchtigkeit liegt zwischen 40 % und 60 %. Daher ist der richtige Luftfeuchtigkeitsgrad im Kinderzimmer besonders wichtig, um Reizungen der Schleimhäute, trockene und juckende Haut, rissige Lippen und einen trockenen, gereizten Hals bei Ihrem Kind zu vermeiden. Wenn die Schleimhäute nicht richtig arbeiten, können sie Ihr Kind nicht wirksam gegen die unterschiedlichsten Krankheitserreger schützen. Das wiederum erhöht die Gefahr einer Erkältung oder Grippe und verringert die Widerstandskraft des Kindes gegen Pilz- und Bakterieninfektionen. Sie können einen Luftfeuchtigkeitsalarm einstellen, um Sie zu warnen, wenn die Luftfeuchtigkeit außerhalb des eingestellten Bereichs liegt.

1 Wählen Sie im Menü mit den Tasten “+” und “-” “Humidity” (Luftfeuchtigkeit) aus, und drücken Sie zur Bestätigung die Taste OK.

2 Wählen Sie mit den Tasten “+” und “-” “Hum Range” (Luftfeuchtigkeitsbereich) aus, und drücken Sie zur Bestätigung die Taste OK.

- *Die Anzeige für die minimale Luftfeuchtigkeit leuchtet auf dem Display auf.*

3 Stellen Sie mit den Tasten “+” und “-” die minimale Luftfeuchtigkeit auf einen Wert zwischen 20 % und 50 %. Drücken Sie zur Bestätigung die Taste OK.

- *Die Anzeige für die maximale Luftfeuchtigkeit leuchtet auf dem Display auf.*

4 Stellen Sie mit den Tasten “+” und “-” die maximale Luftfeuchtigkeit auf einen Wert zwischen 51 % und 70 %. Drücken Sie zur Bestätigung die Taste OK.

5 Wählen Sie mit den Tasten “+” und “-” “Alert” (Alarm) aus. Drücken Sie zur Bestätigung die Taste OK, und beginnen Sie mit dem Einstellen der Optionen des Feuchtigkeitsalarms.

6 Wählen Sie mit den Tasten “+” und “-” eine der Alarminstellungen aus. Die verfügbaren Optionen sind: Nur Ton, Ton und Vibration, nur Vibration sowie nur Anzeige. Drücken Sie zur Bestätigung die Taste OK.

- *Nachdem Sie Ihre Alarminstellung bestätigt haben, wird das Symbol für den Feuchtigkeitsalarm auf dem Display angezeigt.*

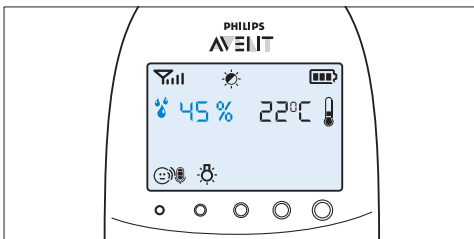

- *Wenn die Luftfeuchtigkeit unter dem eingestellten Bereich liegt, blinken das Symbol für den Luftfeuchtigkeitsalarm sowie die gemessene Luftfeuchtigkeit auf dem Display. Die Nachricht “TOO DRY” (Zu trocken) wird auf dem Display angezeigt.*

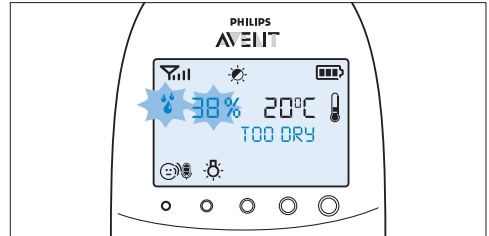

- *Wenn die Luftfeuchtigkeit über dem eingestellten Bereich liegt, blinken das Symbol für den Luftfeuchtigkeitsalarm sowie die gemessene Luftfeuchtigkeit auf dem Display. Die Nachricht “TOO HUMID” (Zu feucht) wird auf dem Display angezeigt.*

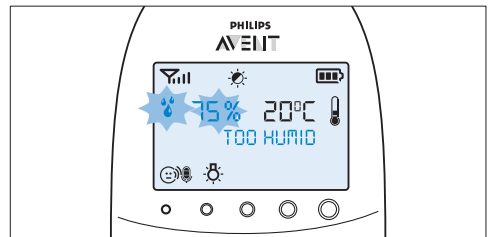

7.7 Weinalarm

Sie können einen Weinalarm einstellen, um Sie beim Weinen des Babys zu warnen.

1 Wählen Sie mit den Tasten “+” und “-” im Menü “Cry alert” (Weinalarm) aus. Drücken Sie zur Bestätigung auf OK.

2 Wählen Sie mit den Tasten “+” und “-” die Option “Vibration ON” (Vibration EIN) aus. Drücken Sie zur Bestätigung die Taste OK.

- *Die Anzeige für den Weinalarm wird auf dem Display angezeigt.*

- Der Weinalarm wird ausgelöst, wenn der Geräuschpegel im Kinderzimmer so hoch ist, dass die vierte Geräuschpegelanzeige aktiviert wird. Die Elterneinheit vibriert, und die Nachricht "Cry alert" (Weinalarm) wird 4 Sekunden lang auf dem Display angezeigt. Der Weinalarm wird alle 8 Sekunden wiederholt, bis der Geräuschpegel leiser wird oder Sie den Weinalarm deaktivieren.

- Die Stundenanzeige leuchtet auf dem Display auf.
- 4 Stellen Sie die Stunde ein, und drücken Sie zur Bestätigung die Taste OK.
 - Die Minutenanzeige leuchtet auf dem Display auf.
 - 5 Stellen Sie die Minuten ein, und drücken Sie zur Bestätigung die Taste OK.
 - Die Uhrzeit wechselt mit anderen Anzeigen im Nachrichtenfeld des Displays ab.

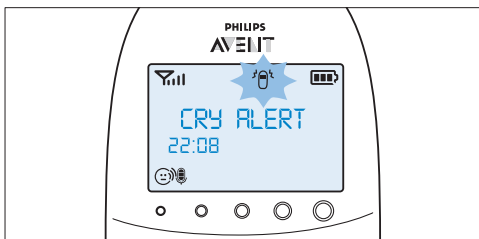

- 3 Um den Weinalarm zu deaktivieren, wählen Sie im Menü "Cry alert" (Weinalarm) und mit den Tasten "+" und "-" die Option "Vibration OFF" (Vibration AUS) aus.

7.9 Sprache

Sie können diese Menüoption verwenden, um die Spracheinstellung zu ändern.

- 1 Wählen Sie mit den Tasten "+" und "-" im Menü "Set language" (Sprache einstellen) aus. Drücken Sie zur Bestätigung auf OK.

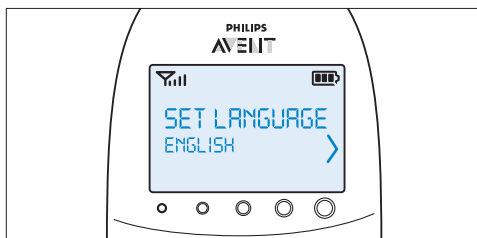

- 2 Verwenden Sie die Tasten "+" und "-", um Ihre Sprache auszuwählen, und drücken Sie zur Bestätigung die Taste OK.

Hinweis:

Diese Option erscheint automatisch auf dem Display, wenn Sie die Elterneinheit zum ersten Mal und nach einem Zurücksetzen einschalten.

7.8 Uhr

Standardmäßig ist die Uhr ausgeblendet. Sie können auswählen, dass die Uhr angezeigt wird, und die Uhrzeit im Menü der Elterneinheit einstellen.

- 1 Wählen Sie mit den Tasten "+" und "-" im Menü "Set clock" (Uhr stellen) aus. Drücken Sie zur Bestätigung auf OK.
- 2 Verwenden Sie die Taste "+" oder "-", um "Show Time" (Zeit anz.) auszuwählen, und drücken Sie zur Bestätigung die Taste OK.
- 3 Wählen Sie "Set the time" (Uhrzeit stellen) mit den Tasten "+" und "-" aus. Drücken Sie zur Bestätigung die Taste OK, um mit der Einstellung der Uhrzeit zu beginnen.

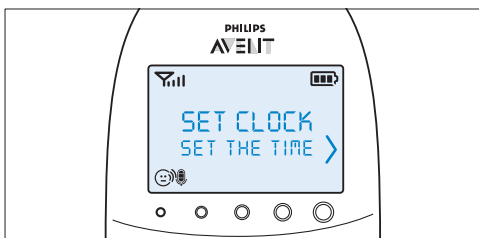

7.10 Feststelltaste

Sie können die Feststelltaste aktivieren, um das versehentliche Betätigen der Tasten beim Mitführen der Elterneinheit zu verhindern.

- 1 Um die Feststelltaste zu aktivieren, drücken Sie auf OK.

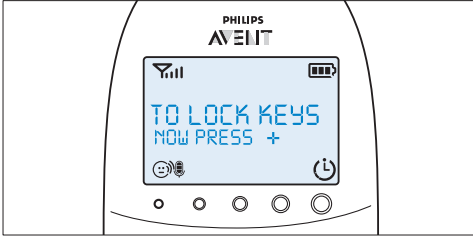

- 2 Drücken Sie die Taste "+" innerhalb von 2 Sekunden.

Hinweis:

Wenn Sie die Taste "+" nicht innerhalb von 2 Sekunden drücken, bleibt die Anweisung auf dem Display.

- *Nachdem Sie die Taste "+" gedrückt haben, wird anstatt der Temperatur- oder Feuchtigkeitsanzeige die Nachricht "Keys locked" (Tasten gesperrt) auf dem Display angezeigt.*

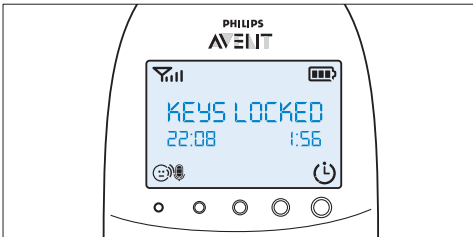

- 3 Um die Feststelltaste zu deaktivieren, drücken Sie auf OK. Wenn auf dem Display die Anweisung angezeigt wird, drücken Sie innerhalb von 2 Sekunden die Taste "+".

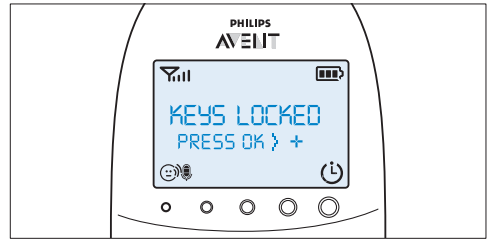

7.10.1 Bemerkungen

- Wenn Sie bei aktivierter Feststelltaste eine andere Taste als die OK-Taste drücken, wird das Display eingeschaltet und in der zweiten Zeile wird angezeigt, wie Sie die Feststelltaste deaktivieren.
- Wenn Sie bei aktivierter Feststelltaste die OK-Taste drücken, wird in der zweiten Zeile des Displays der zweite Schritt angezeigt, der zum Entsperren der Tasten notwendig ist.
- Wenn die Feststelltaste aktiviert ist, können Sie die Suchfunktion und den Feed-Timer-Alarm durch Drücken der Taste OK anhalten. Die Feststelltaste bleibt in diesem Fall aktiviert.
- Wenn der Weinalarm, das Temperatursignal oder der Feuchtigkeitsalarm ausgelöst wird, während die Feststelltaste aktiviert ist, deaktivieren Sie zuerst die Feststelltaste, und deaktivieren Sie dann den Weinalarm oder das Temperatursignal über das Menü.

8 Halstrageband

Ein bequemes Halstrageband ist im Lieferumfang des Babyphones enthalten. Es ermöglicht Ihnen, die Elterneinheit bei sich zu tragen.

8.0.1 Das Halstrageband anbringen

- 1 Stecken Sie die Endschleufe des Halstragebands durch die Öffnung oben an der Elterneinheit.

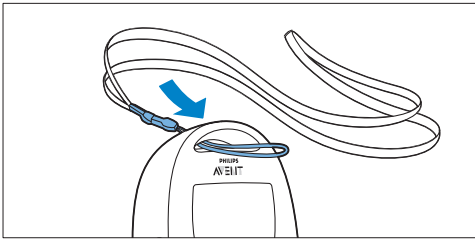

- 2 Fädeln Sie das Halstrageband durch die Endschleufe, und ziehen Sie das Halstrageband fest.

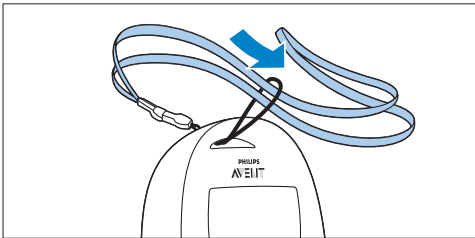

8.0.2 Das Halstrageband abnehmen

- 1 Fädeln Sie das Halstrageband durch die Endschleufe.
- 2 Ziehen Sie die Endschleufe aus der Öffnung oben an der Elterneinheit.

9 Reinigung und Wartung

⚠ Warnhinweis:

Tauchen Sie die Elterneinheit, die Babyeinheit und das Ladegerät der Elterneinheit nicht in Wasser, und reinigen Sie sie nicht unter fließendem Wasser.

⚠ Warnhinweis:

Verwenden Sie weder Reinigungsspray noch flüssige Reinigungsmittel.

- 1 Ziehen Sie die Babyeinheit und das Ladegerät aus der Steckdose, sofern sie eingesteckt sind.
- 2 Reinigen Sie die Elterneinheit, das Ladegerät und die Babyeinheit mit einem trockenen Tuch.
- 3 Reinigen Sie die Adapter mit einem trockenen Tuch.

10 Aufbewahrung

Wenn Sie vorhaben, das Babyphone längere Zeit nicht zu benutzen, tun Sie Folgendes:

- Nehmen Sie die nicht Batterien aus der Babyeinheit heraus.
- Nehmen Sie die Akkus aus der Elterneinheit heraus.
- Bewahren Sie die Elterneinheit, die Babyeinheit und die Adapter an einem kühlen und trockenen Ort auf.

11 Zubehör bestellen

Um Zubehör oder Ersatzteile zu kaufen, gehen Sie auf www.shop.philips.com/service, oder besuchen Sie Ihren Philips Händler. Sie können auch den Philips Kundendienst in Ihrem Land kontaktieren (die Kontaktdaten entnehmen Sie der internationalen Garantieschrift). Sollte es in Ihrem Land keinen Philips Kundendienst geben, wenden Sie sich bitte an Ihren Philips Händler oder an ein Philips Service-Center.

12 Garantie und Support

Wenn Sie Hilfe oder Informationen benötigen, besuchen Sie bitte die Philips Website unter www.philips.com/support, oder kontaktieren Sie das Philips Kundencenter in Ihrem Land (die Kontaktdetails entnehmen Sie der internationalen Garantieschrift). Wenn es kein Kundencenter in Ihrem Land gibt, gehen Sie zu Ihrem Philips Händler vor Ort oder einem Philips Service-Center.

13 Häufig gestellte Fragen

Dieses Kapitel enthält die am häufigsten gestellten Fragen zum Gerät. Wenn Sie die Antwort auf Ihre Frage nicht finden, besuchen Sie die Seite www.philips.com/support für weitere häufig gestellte Fragen oder kontaktieren Sie ein Service-Center in Ihrem Land.

Was ist der Eco Max-Modus? Wie trägt dieser Modus zum Schutz der Umwelt bei?

- Der Eco Max-Modus wurde entwickelt, damit Sie den Energieverbrauch Ihres Babyphones verringern können. Wenn Sie Ihr Baby aus kleiner Entfernung überwachen, können Sie den Eco Max-Modus aktivieren. Durch Einschalten des Eco Max-Modus verbraucht Ihr Babyphone weniger Energie und ist daher umweltfreundlicher.

Warum leuchten die Betriebsanzeige der Babyeinheit und die LINK-Anzeige (Verbindungsanzeige) der Elterneinheit nicht auf, wenn ich den Ein-/Ausschalter an den Einheiten drücke?

- Möglicherweise sind die Akkus der Elterneinheit leer, und die Elterneinheit ist nicht angeschlossen. Stecken Sie den kleinen Gerätestecker in die Buchse der Elterneinheit und den Adapter in eine Steckdose. Drücken Sie dann den Ein-/Ausschalter, um die Verbindung mit der Babyeinheit herzustellen.
- Möglicherweise sind die Batterien der Babyeinheit leer, und die Babyeinheit ist nicht an das Stromnetz angeschlossen. Ersetzen Sie die Batterien, oder schließen Sie die Babyeinheit an das Stromnetz an. Drücken Sie dann den Ein-/Ausschalter, um die Verbindung mit der Elterneinheit herzustellen.
- Wenn die LINK-Anzeige an der Elterneinheit noch immer nicht rot blinkt, verwenden Sie die Reset-Funktion, um die Geräte auf ihre Standardeinstellungen zurückzusetzen.

Warum leuchtet die LINK-Anzeige an der Elterneinheit durchgehend rot, und warum wird die Meldung "NOT LINKED" (Nicht verbunden) oder "I AM LINKING" (Verbindung wird hergestellt) auf dem Display angezeigt?

- Die Reichweite zwischen Eltern- und Babyeinheit ist überschritten. Bringen Sie die Elterneinheit näher zur Babyeinheit.
- Die Babyeinheit ist möglicherweise ausgeschaltet. Schalten Sie sie wieder ein.

Warum blinkt die Batteriestandanzeige an der Babyeinheit rot?

- Die Batterien der Babyeinheit sind fast leer: Tauschen Sie sie aus, oder schließen Sie die Babyeinheit an das Stromnetz an (siehe Kapitel "Für den Gebrauch vorbereiten").

Warum ertönt an der Elterneinheit ein akustisches Signal?

- Wenn an der Elterneinheit ein akustisches Signal ertönt, während die LINK-Anzeige durchgehend rot aufleuchtet, und die Nachricht "NOT LINKED" (Nicht verbunden) oder "I AM LINKING" (Verbindung wird hergestellt) auf dem Display angezeigt wird, ist die Verbindung mit der Babyeinheit unterbrochen. Bewegen Sie die Elterneinheit näher an die Babyeinheit oder schalten Sie die evtl. ausgeschaltete Babyeinheit ein.
- Ertönt das Signal an der Elterneinheit, und das Batteriesymbol auf dem Display ist leer, sind die Akkus der Elterneinheit fast leer: Laden Sie sie auf.
- Wenn Sie an der Elterneinheit die Zimmertemperatur eingestellt haben und das Temperatursignal eingeschaltet ist, ertönt an der Elterneinheit ein akustisches Signal, sobald die Temperatur unter den eingestellten Mindesttemperaturbereich sinkt oder über den eingestellten maximalen Temperaturbereich steigt.
- Wenn Sie an der Elterneinheit den Feuchtigkeitsbereich eingestellt haben und der Feuchtigkeitsalarm eingeschaltet ist, ertönt an der Elterneinheit ein akustisches Signal, sobald die Luftfeuchtigkeit unter den eingestellten Bereich sinkt oder über den eingestellten maximalen Wert steigt.
- Die Babyeinheit ist möglicherweise ausgeschaltet. Schalten Sie sie wieder ein.

Warum ertönt aus dem Gerät ein Pfeifton?

- Möglicherweise stehen die beiden Einheiten zu nah beieinander: Vergewissern Sie sich, dass Sie den Mindestabstand von 1 Meter zwischen Eltern- und Babyeinheit eingehalten haben.
- Möglicherweise ist die Lautstärke der Elterneinheit zu hoch: Verringern Sie die Lautstärke.

Warum höre ich kein Geräusch/Warum kann ich nicht hören, ob mein Kind weint?

- Die Lautstärke der Elterneinheit ist möglicherweise zu niedrig oder völlig ausgeschaltet: Erhöhen Sie die Lautstärke an der Elterneinheit.
- Die Mikrofonempfindlichkeit der Babyeinheit ist möglicherweise zu niedrig: Stellen Sie die Mikrofonempfindlichkeit über das Menü der Elterneinheit auf einen höheren Wert ein.
- Baby- und Elterneinheit haben möglicherweise keine Verbindung zueinander: Verringern Sie den Abstand zwischen den beiden Einheiten.

Warum reagiert die Elterneinheit zu schnell auf Umgebungsgeräusche?

- Die Babyeinheit nimmt auch andere Geräusche als die Ihres Kinds wahr: Stellen Sie die Babyeinheit näher zum Kind hin auf (achten Sie dabei aber auf den Mindestabstand von 1 Meter).
- Die Mikrofonempfindlichkeit der Babyeinheit ist möglicherweise zu hoch: Stellen Sie die Mikrofonempfindlichkeit über das Menü der Elterneinheit auf einen niedrigeren Wert ein.

Warum reagiert die Elterneinheit zu langsam, wenn mein Kind weint?

- Die Mikrofonempfindlichkeit der Babyeinheit ist möglicherweise zu niedrig. Stellen Sie die Mikrofonempfindlichkeit der Babyeinheit über das Menü der Elterneinheit auf einen höheren Wert ein.
- Der Eco Max-Modus ist eingeschaltet, und die Babyeinheit schaltet das DECT-Signal nur ein, wenn das Kind Geräusche von sich gibt. Schalten Sie den Eco Max-Modus aus, sodass die Babyeinheit ununterbrochen DECT-Signale überträgt und die Elterneinheit schneller auf Geräusche Ihres Kindes reagiert.

Weshalb entleeren sich die Batterien in der Babyeinheit so schnell?

- Die Mikrofonempfindlichkeit der Babyeinheit ist möglicherweise zu hoch, was dazu führt, dass die Babyeinheit häufiger sendet. Stellen Sie die Mikrofonempfindlichkeit über das Menü der Elterneinheit auf einen niedrigeren Wert ein.
- Möglicherweise ist die Lautstärke an der Babyeinheit zu hoch, wodurch die Einheit viel Energie verbraucht. Verringern Sie die Lautstärke an der Babyeinheit.
- Sie haben u. U. einen maximalen Temperaturbereich eingestellt, der niedriger als die tatsächliche ist, oder einen Mindesttemperaturbereich, die höher ist als die tatsächliche Temperatur. Die Babyeinheit sendet weiterhin Daten an die Elterneinheit, wodurch sich der Stromverbrauch erhöht. Aus diesem Grund entleeren sich die Batterien der Babyeinheit schneller.
- Sie haben u. U. einen maximalen Feuchtigkeitsbereich eingestellt, der niedriger als der tatsächliche Wert ist, oder einen Mindestfeuchtigkeitsbereich, der höher ist als die tatsächliche Luftfeuchtigkeit. Die Babyeinheit sendet weiterhin Daten an die Elterneinheit, wodurch sich der Stromverbrauch erhöht. Aus diesem Grund entleeren sich die Batterien der Babyeinheit schneller.

- Möglicherweise haben Sie das Nachtlicht eingeschaltet. Wenn Sie das Nachtlicht verwenden möchten, empfehlen wir, die Babyeinheit am Netz zu betreiben.

Warum braucht die Elterneinheit länger als 10 Stunden zum Aufladen?

- Möglicherweise ist die Elterneinheit während des Ladevorgangs eingeschaltet. Schalten Sie sie während des Ladens aus.

Für das Babyphone wird ein Empfangsbereich von 330 Metern angegeben. Warum funktioniert mein Babyphone nur in einem erheblich kleineren Bereich?

- Der angegebene Empfangsbereich gilt nur für den Betrieb im Freien. Innerhalb des Hauses ist der Empfang durch Anzahl und Beschaffenheit der Wände bzw. Decken begrenzt, die zwischen den beiden Einheiten liegen. Daher beträgt der Empfangsbereich im Haus maximal 50 Meter.

Warum geht die Verbindung manchmal verloren? Warum ist der Ton hin und wieder unterbrochen?

- Die Baby- und die Elterneinheit stehen möglicherweise nahe an der äußeren Grenze des Empfangsbereichs. Versuchen Sie es mit einem anderen Aufstellungsort oder verringern Sie den Abstand zwischen den Einheiten. Beachten Sie bitte auch, dass die Einheiten immer etwa 30 Sekunden brauchen, um eine Verbindung zueinander herzustellen.
- Eventuell haben Sie die Einheit neben einem Funksender oder einem anderen DECT-Gerät, beispielsweise einem DECT-Telefon oder anderen Babyphone mit 1,8 GHz/1,9 GHz, aufgestellt. Vergrößern Sie den Abstand zwischen der Einheit und den anderen Geräten, bis die Verbindung wiederhergestellt wurde.

Was passiert bei einem Stromausfall?

- Wenn die Elterneinheit ausreichend aufgeladen ist, funktioniert sie auch bei Stromausfall. Befinden sich in der Babyeinheit Batterien, schaltet sie ebenfalls bei Stromausfall automatisch auf Batteriebetrieb um.

Ist mein Babyphone abhör- und störungssicher?

- Dank der DECT-Technologie ist dieses Babyphone abhörsicher und unempfindlich gegen Störungen durch andere Geräte.

Die Betriebsdauer der Elterneinheit wird mit bis zu 18 Stunden angegeben. Warum ist dieser Zeitraum bei meiner Elterneinheit kürzer?

- Nach dem erstmaligen Laden der Akkus in der Elterneinheit beträgt die Betriebsdauer weniger als 18 Stunden. Die Akkus erreichen ihre volle Kapazität erst nach mindestens vier Lade- und Entladevorgängen.
- Möglicherweise ist die Lautstärke an der Elterneinheit zu hoch, wodurch sie viel Energie verbraucht. Verringern Sie die Lautstärke an der Elterneinheit.
- Die Mikrofonempfindlichkeit der Babyeinheit ist möglicherweise zu hoch, wodurch die Elterneinheit viel Energie verbraucht. Stellen Sie die Mikrofonempfindlichkeit über das Menü der Elterneinheit auf einen niedrigeren Wert ein.

Warum dauert es einige Zeit, bis die Batteriestandanzeige auf dem Display erscheint, wenn ich beginne, die Elterneinheit aufzuladen, während sie ausgeschaltet ist?

- Das ist normal. Die Elterneinheit benötigt einige Sekunden, um den Ruhemodus zu verlassen, wenn Sie sie ans Stromnetz anschließen, während sie ausgeschaltet ist. Wenn die Elterneinheit angeschlossen ist, muss sie zunächst erkennen, dass sie aufgeladen wird, und sie muss den Akkuladestand messen, bevor die Akkustandanzeige angezeigt werden kann.

Weshalb entleeren sich die Akkus in der Elterneinheit so schnell?

- Die Akkus haben das Ende ihrer Lebensdauer erreicht und müssen ersetzt werden. Informationen zum Bestellen neuer Akkus erhalten Sie im Kapitel "Zubehör bestellen".

Πίνακας περιεχομένων

7.8	Ρολόι	113
7.9	Γλώσσα	114
7.10	Κλειδωμα πλήκτρων	114

1	Εισαγωγή	88
----------	-----------------	-----------

2	Επισκόπηση	89
----------	-------------------	-----------

3	Προετοιμασία για χρήση	90
----------	-------------------------------	-----------

3.1	Μονάδα μωρού	90
-----	--------------	----

3.2	Μονάδα γονέα	91
-----	--------------	----

4	Χρήση του βρεφικού μόνιτορ	92
----------	-----------------------------------	-----------

4.1	Τοποθέτηση του βρεφικού μόνιτορ	92
-----	---------------------------------	----

4.2	Σύνδεση μονάδας γονέα και μονάδας μωρού	93
-----	---	----

5	Λειτουργίες και σχόλια για τη μονάδα μωρού	95
----------	---	-----------

5.1	Νυχτερινό φως	95
-----	---------------	----

5.2	Λειτουργία νανουρίσματος	95
-----	--------------------------	----

5.3	Προβολέας	96
-----	-----------	----

5.4	Εντοπισμός της μονάδας γονέα	97
-----	------------------------------	----

5.5	Λυχνία κατάστασης μπαταρίας	97
-----	-----------------------------	----

6	Λειτουργίες και σχόλια για τη μονάδα γονέα	98
----------	---	-----------

6.1	Μενού λειτουργιών χαλάρωσης	98
-----	-----------------------------	----

6.2	Ένταση ήχου	101
-----	-------------	-----

6.3	Λειτουργία Talk (Ομιλίας)	102
-----	---------------------------	-----

6.4	Λειτουργία μείωσης της έντασης του φωτός τη νύχτα	102
-----	---	-----

6.5	Ειδοποίηση χαμηλής ισχύος μπαταρίας μονάδας μωρού	103
-----	---	-----

6.6	Ενδείξεις κατάστασης μπαταρίας	103
-----	--------------------------------	-----

6.7	Ένδειξη ισχύος σήματος	105
-----	------------------------	-----

6.8	Επαναφορά	106
-----	-----------	-----

7	Μενού μονάδας γονέα	106
----------	----------------------------	------------

7.1	Πλοήγηση στο μενού	106
-----	--------------------	-----

7.2	Ευαισθησία	107
-----	------------	-----

7.3	Λειτουργία Eco Max	108
-----	--------------------	-----

7.4	Χρονοδιακόπτης ταΐσματος	109
-----	--------------------------	-----

7.5	Θερμοκρασία	110
-----	-------------	-----

7.6	Υγρασία	112
-----	---------	-----

7.7	Ειδοποίηση κλάματος	113
-----	---------------------	-----

8	Λουράκι λαιμού	115
----------	-----------------------	------------

9	Καθαρισμός και συντήρηση	115
----------	---------------------------------	------------

10	Συστήματα αποθήκευσης	116
-----------	------------------------------	------------

11	Παραγγελία εξαρτημάτων	116
-----------	-------------------------------	------------

12	Εγγύηση και υποστήριξη	116
-----------	-------------------------------	------------

13	Συχνές ερωτήσεις	116
-----------	-------------------------	------------

1 Εισαγωγή

Συγχαρητήρια για την αγορά σας και καλώς ήρθατε στη Philips AVENT! Για να επωφεληθείτε πλήρως από την υποστήριξη που παρέχει η Philips AVENT, δηλώστε το προϊόν σας στη σελίδα www.philips.com/welcome.

Η Philips AVENT είναι αφοσιωμένη στη δημιουργία αξιόπιστων προϊόντων φροντίδας που προσφέρουν στους γονείς τη σιγουριά που χρειάζονται. Αυτό το βρεφικό μόνιτορ της Philips AVENT παρέχει διαρκή υποστήριξη, εξασφαλίζοντας ότι μπορείτε πάντα να ακούτε το μωρό σας καθαρά και χωρίς παρεμβολές. Η τεχνολογία DECT εξασφαλίζει μηδενικές παρεμβολές και πεντακάθαρο σήμα ανάμεσα στη μονάδα μωρού και τη μονάδα γονέα. Ο αισθητήρας θερμοκρασίας σας δίνει τη δυνατότητα να παρακολουθείτε τη θερμοκρασία στο δωμάτιο του μωρού σας και να ορίζετε προσωπικές ρυθμίσεις έτσι ώστε να εξασφαλίζετε την άνεση του μωρού σας στο δωμάτιό του.

Αυτό το βρεφικό μόνιτορ διαθέτει μονάδα μωρού με προβολέα και μονάδα γονέα με ειδική οθόνη λειτουργιών χαλάρωσης, που σας επιτρέπει να ελέγχετε από απόσταση τις επιλογές χαλάρωσης (φως νύχτας, νανουρίσματα και προβολέας) της μονάδας μωρού.

2 Επισκόπηση

• I Οθόνη

- 1 Ένδειξη ισχύος σήματος
- 2 Ένδειξη Eco Max
- 3 Σύμβολο λειτουργίας μείωσης της έντασης του φωτός κατά τη διάρκεια της νύχτας
- 4 Ένδειξη ειδοποίησης κλάματος
- 5 Σύμβολο σίγασης
- 6 Ένδειξη κατάστασης μπαταρίας
- 7 Σύμβολο ένδειξης υγρασίας
- 8 Βέλος πλοήγησης
- 9 Σύμβολο θερμοκρασίας
- 10 Πεδίο μηνυμάτων
- 11 Ένδειξη ευαισθησίας μικροφώνου
- 12 Σύμβολο νυχτερινού φωτός
- 13 Σύμβολο ναουρίσματος
- 14 Σύμβολο προβολέα
- 15 Χρονοδιακόπτης ή σύμβολο επανάληψης χρονοδιακόπτη

• II Μονάδα γονέα

- 1 Κουμπί ενεργοποίησης/ απενεργοποίησης
- 2 Κουμπί TALK (Ομιλία)
- 3 Κουμπί μείωσης έντασης του φωτός κατά τη διάρκεια της νύχτας
- 4 - κουμπί μετακίνησης προς τα πίσω
- 5 Μικρόφωνο
- 6 λυχνία σύνδεσης
- 7 Οθόνη
- 8 Λυχνίες στάθμης ήχου
- 9 Κουμπί MENU (Μενού)
- 10 + κουμπί μετακίνησης προς τα εμπρός
- 11 Λυχνία κατάστασης μπαταρίας
- 12 Κουμπί OK
- 13 Κουμπί χαλάρωσης
- 14 Λαβή/οπή σύνδεσης για το λουράκι λαιμού
- 15 Θήκη για επαναφορτιζόμενες μπαταρίες
- 16 Καπάκι θήκης για επαναφορτιζόμενες μπαταρίες

- 17 Σημεία σύνδεσης για τη φόρτιση
- 18 Επαναφορτιζόμενες μπαταρίες
- 19 Λουράκι λαιμού
- 20 Υποδοχή μικρού βύσματος ή μετασχηματιστή
- 21 Βάση φόρτισης
- 22 Μικρό βύσμα ή μετασχηματιστής
- 23 Τροφοδοτικό

• III Μονάδα μωρού

- 1 Προβολέας
- 2 Νυχτερινό φως
- 3 Κουμπί FIND (Εύρεση)
- 4 Μικρόφωνο
- 5 Κουμπί ενεργοποίησης/ απενεργοποίησης προβολέα
- 6 Κουμπί επόμενου ναουρίσματος
- 7 Κουμπί αναπαραγωγής/διακοπής ναουρίσματος
- 8 Κουμπί μείωσης (-) έντασης του ήχου
- 9 Λυχνία λειτουργίας
- 10 Κουμπί ενεργοποίησης/ απενεργοποίησης
- 11 Λυχνία κατάσταση μπαταρίας
- 12 Κουμπί ενεργοποίησης/ απενεργοποίησης νυχτερινού φωτός
- 13 Κουμπί αύξησης (+) έντασης του ήχου
- 14 Αισθητήρας υγρασίας
- 15 Αισθητήρας θερμοκρασίας
- 16 Ηχείο
- 17 Υποδοχή για συσκευή ήχου
- 18 Υποδοχή μικρού βύσματος ή μετασχηματιστή
- 19 Θήκη για μη επαναφορτιζόμενες μπαταρίες
- 20 Καπάκι θήκης για μη επαναφορτιζόμενες μπαταρίες
- 21 Μικρό βύσμα ή μετασχηματιστής
- 22 Τροφοδοτικό
- 23 Βοηθητικό καλώδιο

3 Προετοιμασία για χρήση

ΣΗΜΑΝΤΙΚΟ: Πριν χρησιμοποιήσετε το βρεφικό μόνιτορ, διαβάστε προσεκτικά τις σημαντικές οδηγίες προφύλαξης και κρατήστε τις για μελλοντική αναφορά.

3.1 Μονάδα μωρού

Να χρησιμοποιείτε τη μονάδα μωρού με ρεύμα. Για να έχετε εφεδρική ισχύ σε περίπτωση διακοπής ρεύματος, συνιστούμε να τοποθετήσετε μη επαναφορτιζόμενες μπαταρίες στη μονάδα.

3.1.1 Λειτουργία με ρεύμα

- 1 Τοποθετήστε τον μετασχηματιστή σε μια πρίζα και εισαγάγετε το μικρό βύσμα συσκευής στη μονάδα μωρού.

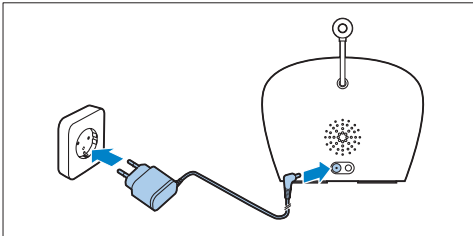

3.1.2 Τοποθέτηση μη επαναφορτιζόμενων μπαταριών

Σε περίπτωση διακοπής του ρεύματος, η μονάδα μωρού μπορεί να λειτουργήσει με τέσσερις αλκαλικές μπαταρίες R6 AA 1,5 V (δεν περιλαμβάνονται).

Μην χρησιμοποιείτε επαναφορτιζόμενες μπαταρίες. Η μονάδα μωρού δεν διαθέτει λειτουργία φόρτισης και οι επαναφορτιζόμενες μπαταρίες αποφορτίζονται αργά όταν δεν χρησιμοποιούνται.

⚠ Προειδοποίηση:

Αποσυνδέστε τη μονάδα μωρού από την πρίζα και βεβαιωθείτε ότι τα χέρια σας και η μονάδα είναι στεγνά όταν τοποθετείτε τις μη επαναφορτιζόμενες μπαταρίες.

⊖ Σημείωση:

Σας συνιστούμε να χρησιμοποιείτε τη μονάδα μωρού με ρεύμα, καθώς η μονάδα μωρού έχει περιορισμένο χρόνο λειτουργίας με μη επαναφορτιζόμενες μπαταρίες. Ο χρόνος λειτουργίας με μη επαναφορτιζόμενες μπαταρίες είναι 24 ώρες.

- 1 Πιέστε την ασφάλεια για να απασφαλίσετε το καπάκι της θήκης των μη επαναφορτιζόμενων μπαταριών και αφιρέστε το.

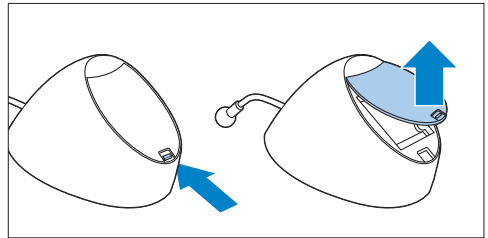

- 2 Τοποθετήστε τέσσερις μη επαναφορτιζόμενες μπαταρίες.

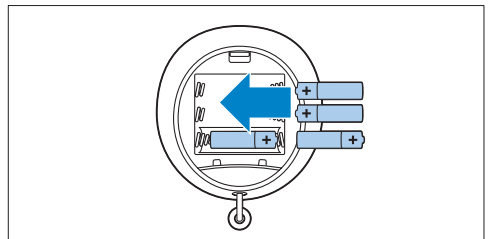

⊖ Σημείωση:

Βεβαιωθείτε ότι οι πόλοι + και - δείχνουν προς τη σωστή κατεύθυνση.

- 3** Για να επανατοποθετήσετε το καπάκι, εισαγάγετε πρώτα τις προεξοχές στα ανοίγματα που υπάρχουν στα άκρα της θήκης των μη επαναφορτιζόμενων μπαταριών.

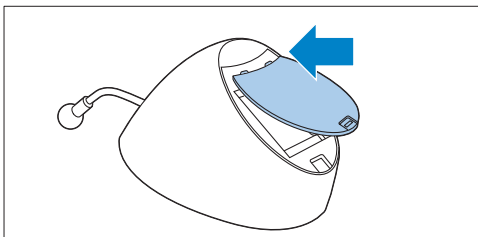

- 4** Στη συνέχεια, πιέστε το καπάκι προς τα κάτω μέχρι να κλείσει ασφάλεια και να ακουστεί ένα "κλικ".

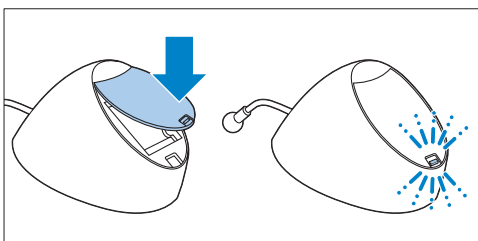

3.2 Μονάδα γονέα

Η μονάδα γονέα λειτουργεί με δύο επαναφορτιζόμενες μπαταρίες που παρέχονται με το βρεφικό μόνιτορ.

3.2.1 Τοποθέτηση των επαναφορτιζόμενων μπαταριών

- 1** Σύρετε το καπάκι της θήκης των επαναφορτιζόμενων μπαταριών και αφαιρέστε το από τη μονάδα γονέα.

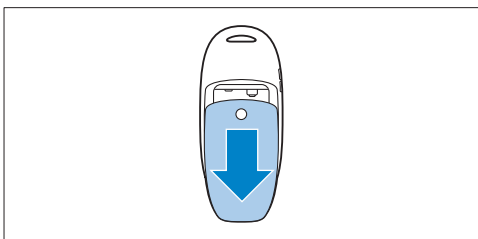

- 2** Τοποθετήστε τις επαναφορτιζόμενες μπαταρίες.

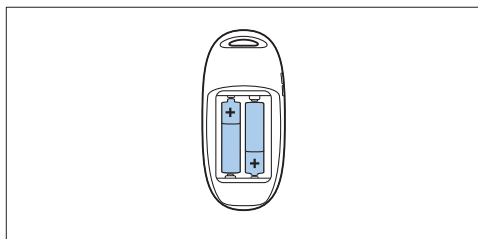

⚠ Σημείωση:

Βεβαιωθείτε ότι οι πόλοι + και - των μπαταριών δείχνουν προς τη σωστή κατεύθυνση.

- 3** Σύρετε το καπάκι της θήκης επαναφορτιζόμενων μπαταριών και επανατοποθετήστε το στη μονάδα γονέα. Πιέστε το καπάκι έως ότου ασφαλίσει στη θέση του και ακουστεί ένα "κλικ".

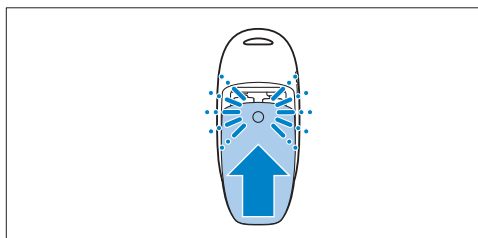

3.2.2 Φόρτιση της μονάδας γονέα

Φορτίστε τη μονάδα γονέα πριν την χρησιμοποιήσετε για πρώτη φορά ή όταν εμφανιστεί στη μονάδα γονέα ένδειξη ότι η ισχύς των μπαταριών είναι χαμηλή.

Σημαντικό: Πρέπει να φορτίσετε τη μονάδα γονέα για 10 ώρες, ώστε να έχετε πλήρη αυτονομία 18 ωρών.

- 1 Τοποθετήστε το μικρό βύσμα συσκευής του μετασχηματιστή στην υποδοχή που υπάρχει στο πίσω μέρος της βάσης φόρτισης. Συνδέστε τον μετασχηματιστή στην πρίζα.

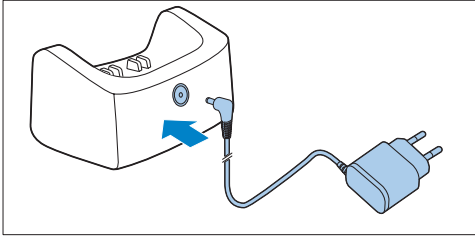

- 2 Τοποθετήστε τη μονάδα γονέα στη βάση φόρτισης.

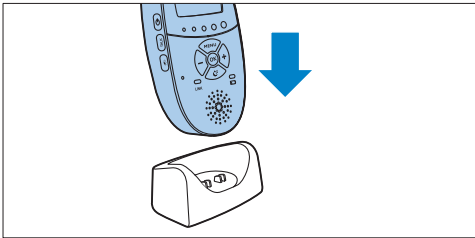

- Η οθόνη ενεργοποιείται και οι ενδείξεις κατάστασης μπαταρίας υποδεικνύουν ότι η μονάδα γονέα φορτίζεται. Για τις ενδείξεις κατάστασης των μπαταριών, ανατρέξτε στην ενότητα “Ενδείξεις φόρτισης μπαταρίας” στο κεφάλαιο “Λειτουργίες και σχόλια για τη μονάδα γονέα”.

- 3 Αφήστε τη μονάδα γονέα στη βάση φόρτισης, με τη βάση συνδεδεμένη στην πρίζα, μέχρι να φορτιστούν πλήρως οι μπαταρίες.

Σημείωση:

Όταν αρχίσετε να χρησιμοποιείτε το βρεφικό μόνιτορ, θα χρειαστούν τέσσερις κύκλοι φόρτισης και αποφόρτισης μέχρι να επιτευχθεί η πλήρης απόδοση των επαναφορτιζόμενων μπαταριών.

4 Χρήση του βρεφικού μόνιτορ

4.1 Τοποθέτηση του βρεφικού μόνιτορ

Προειδοποίηση:

Τοποθετήστε τη μονάδα μωρού σε σημείο όπου δεν έχει πρόσβαση το μωρό. Μην τοποθετείτε ποτέ τη μονάδα μωρού μέσα στο κρεβάτι ή στο πάρκο του μωρού.

- 1 Επειδή το καλώδιο της μονάδας μωρού ενέχει κίνδυνο πνιγμού, βεβαιωθείτε ότι η μονάδα μωρού και το καλώδιό της απέχουν τουλάχιστον 1 μέτρο από το μωρό σας.

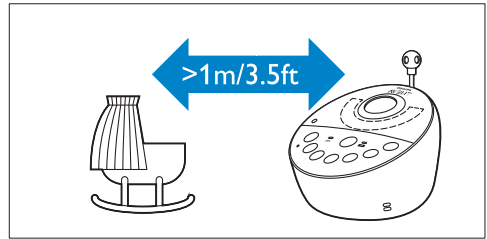

- 2 Για να μην ακούγονται παράσιτα (διαπεραστικός ήχος) από τη μία ή και από τις δύο μονάδες, βεβαιωθείτε ότι η μονάδα γονέα απέχει τουλάχιστον 1 μέτρο από τη μονάδα μωρού.

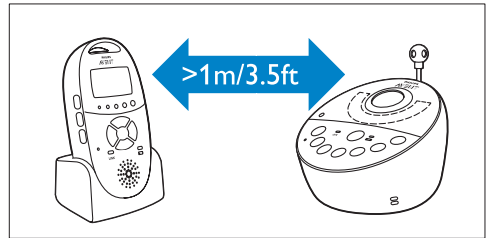

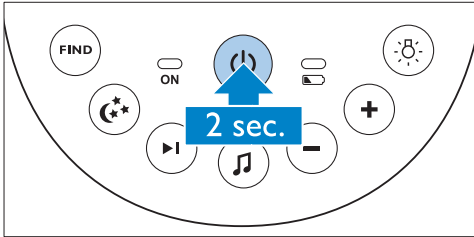

4.2 Σύνδεση μονάδας γονέα και μονάδας μωρού

- 1 Πατήστε το κουμπί ενεργοποίησης/ απενεργοποίησης  της μονάδας μωρού επί 2 δευτερόλεπτα.

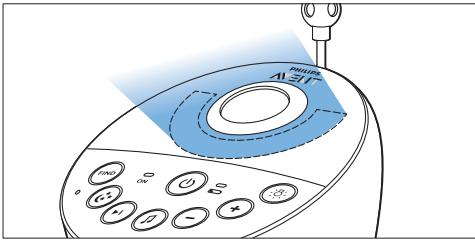

- Το νυχτερινό φως, η λυχνία κατάστασης μπαταρίας και η λυχνία λειτουργίας θα ανάψουν στιγμιαία.



- 2 Πατήστε το κουμπί ενεργοποίησης/ απενεργοποίησης  της μονάδας γονέα επί 2 δευτερόλεπτα.

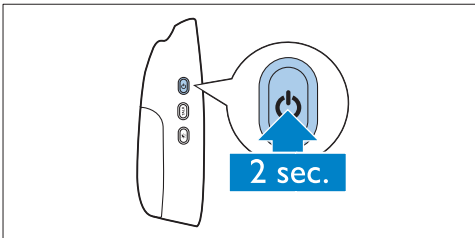

- Η οθόνη ανάβει και εμφανίζει για λίγο όλες τις ενδείξεις και τα σύμβολα. Κατόπιν, οι ενδείξεις και τα σύμβολα σβήνουν και εμφανίζεται η ένδειξη κατάστασης μπαταρίας.

Σημείωση:

Όταν ενεργοποιείτε τη μονάδα γονέα για πρώτη φορά ή μετά από επαναφορά ρυθμίσεων, θα πρέπει να επιλέξετε τη γλώσσα οθόνης που προτιμάτε (βλ. ενότητα "Γλώσσα" στο κεφάλαιο "Μενού μονάδας γονέα").

- Η λυχνία σύνδεσης στη μονάδα γονέα αρχίζει να αναβοσβήνει με κόκκινο χρώμα και στην οθόνη εμφανίζεται το μήνυμα "I AM LINKING" (Γίνεται σύνδεση).

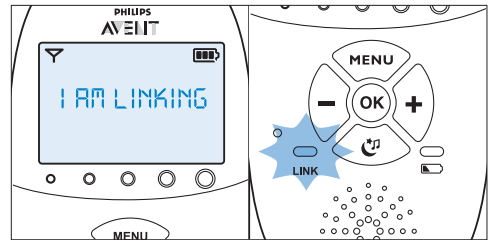

- Μόλις συνδεθεί η μονάδα γονέα με τη μονάδα μωρού, η λυχνία σύνδεσης ανάβει σταθερά με πράσινο χρώμα. Η ένδειξη ισχύος σήματος και το μήνυμα "LINKED" (Συνδέθηκε) εμφανίζονται στην οθόνη.

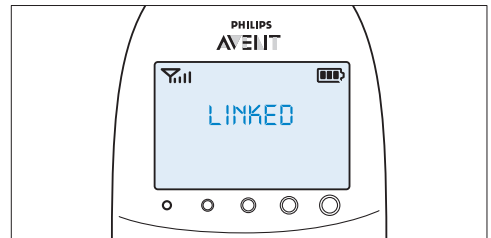

- Αν δεν επιτευχθεί σύνδεση μέσα σε 10 δευτερόλεπτα, στην οθόνη εμφανίζονται εναλλάξ τα μηνύματα “I AM LINKING” (Γίνεται σύνδεση) και “NOT LINKED” (Δεν συνδέθηκε). Αν δεν επιτευχθεί σύνδεση μετά από 30 δευτερόλεπτα, θα αρχίσει να ακούγεται ένα ηχητικό σήμα από τη μονάδα γονέα και θα εμφανιστεί μόνο το μήνυμα “NOT LINKED” (Δεν συνδέθηκε).

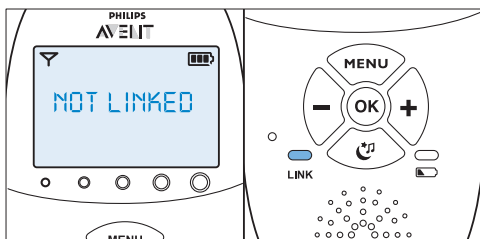

Τι να κάνετε εάν δεν επιτευχθεί σύνδεση

- Η μονάδα γονέα μπορεί να είναι εκτός της εμβέλειας της μονάδας μωρού. Τοποθετήστε τη μονάδα γονέα πιο κοντά στη μονάδα μωρού, αλλά όχι σε απόσταση μικρότερη από 1 μέτρο.
- Η μονάδα μωρού ή η μονάδα γονέα μπορεί να χάσουν τη σύνδεση επειδή βρίσκονται πολύ κοντά σε άλλη συσκευή DECT (π.χ. ασύρματο τηλέφωνο). Απενεργοποιήστε αυτήν τη συσκευή DECT ή τοποθετήστε τη μονάδα πιο μακριά από αυτή τη συσκευή.
- Ενδέχεται η μονάδα μωρού να είναι απενεργοποιημένη. Ενεργοποιήστε τη μονάδα μωρού.

4.2.1 Εμβέλεια λειτουργίας

- Στη βασική λειτουργία με Smart Eco και στη λειτουργία Eco Max, η εμβέλεια λειτουργίας είναι 330 μέτρα σε εξωτερικούς και έως 50 μέτρα σε εσωτερικούς χώρους.
- Η εμβέλεια λειτουργίας του βρεφικού μόνιτορ διαφέρει ανάλογα με το περιβάλλον και τους παράγοντες που προκαλούν παρεμβολές. Τα υγρά υλικά προκαλούν παρεμβολές που δημιουργούν απώλεια εμβέλειας έως 100%. Για τις παρεμβολές από στεγνά υλικά, ανατρέξτε στον παρακάτω πίνακα.

Στεγνά υλικά	Πάχος υλικών	Απώλεια εμβέλειας
Ξύλο, γύψος, χαρτόνι, γυαλί (χωρίς μέταλλο), καλώδια ή μολυβδο)	< 30 εκ.	0-10%
Τούβλο, κοντραπλακέ	< 30 εκ.	5-35%
Ενισχυμένο τσιμέντο	< 30 εκ.	30-100%
Μεταλλικές γρίλιες ή μπάρες	< 1 εκ.	90-100%
Φύλλα μετάλλου ή αλουμινίου	< 1 εκ.	100%



5 Λειτουργίες και σχόλια για τη μονάδα μωρού

5.1 Νυχτερινό φως

Το νυχτερινό φως εκπέμπει απαλή λάμψη που ηρεμεί το μωρό σας.

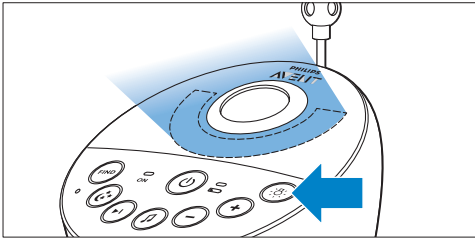
- 1 Πατήστε το κουμπί ενεργοποίησης/απενεργοποίησης νυχτερινού φωτός στη μονάδα μωρού για να ανάψετε το νυχτερινό φως.



- Στην οθόνη της μονάδας γονέα εμφανίζεται η ένδειξη .
- 2 Πατήστε ξανά το κουμπί ενεργοποίησης/απενεργοποίησης νυχτερινού φωτός για να σβήσετε το νυχτερινό φως.
 - Το νυχτερινό φως εξασθενεί σταδιακά πριν σβήσει εντελώς.
 -  εξαφανίζεται από την οθόνη της μονάδας γονέα.

5.2 Λειτουργία νανουρίσματος

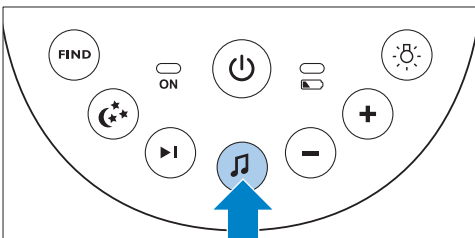

- 1 Πατήστε το κουμπί έναρξης/διακοπής νανουρίσματος  στη μονάδα μωρού για να παίξει το νανούρισμα που έχετε επιλέξει.

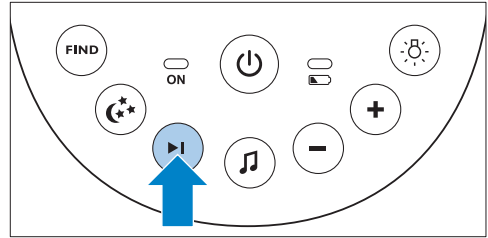

- Το επιλεγμένο νανούρισμα επαναλαμβάνεται για το καθορισμένο χρονικό διάστημα.
- Αν δεν έχετε επιλέξει νανούρισμα ποτέ πριν, θα αναπαραχθεί το νανούρισμα 1.

- 2 Πατήστε το κουμπί για το επόμενο νανούρισμα , για να επιλέξετε άλλο νανούρισμα από τη λίστα.



- Αν δεν αναπαράγεται το νανούρισμα, μόλις πατήσετε το κουμπί για το επόμενο νανούρισμα , ξεκινά να αναπαράγεται το τελευταίο νανούρισμα που είχατε επιλέξει την προηγούμενη φορά που πατήσατε το κουμπί.
- Αν πατήσετε το κουμπί για το επόμενο νανούρισμα  ενώ αναπαράγεται ένα νανούρισμα, θα ξεκινήσει το επόμενο νανούρισμα.

- 3 Για να ρυθμίσετε το επίπεδο ήχου του νανουρίσματος, πατήστε το κουμπί αύξησης (+) ή το κουμπί μείωσης (-) έντασης ήχου στη μονάδα μωρού.

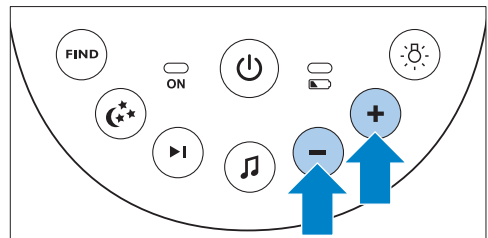

☹ Σημείωση:

Μπορείτε να ρυθμίσετε την ένταση του ηχείου στη μονάδα μωρού μόνο όταν γίνεται αναπαραγωγή ενός νανουρίσματος. Αν έχετε ρυθμίσει υψηλότερα την ένταση ήχου για το νανουρίσμα στη μονάδα μωρού, ο ήχος θα ακούγεται επίσης πιο δυνατά όταν χρησιμοποιείτε τη λειτουργία ομιλίας στη μονάδα γονέα.

- 4 Για να διακόψετε το νανούρισμα πριν τελειώσει ο καθορισμένος χρόνος, πατήστε το κουμπί αναπαραγωγής/διακοπής νανουρίσματος  στη μονάδα μωρού.

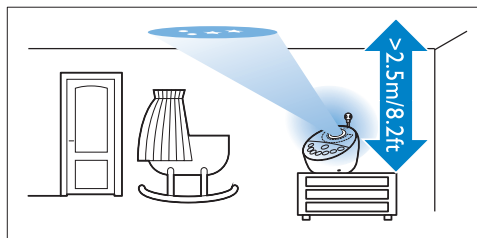

- Υπάρχουν έξι διαφορετικά μοτίβα και το καθένα προβάλλεται επί 10 δευτερόλεπτα. Όταν εμφανιστούν και τα έξι μοτίβα, ο προβολέας ξεκινά πάλι με το 1ο μοτίβο. Τα μοτίβα επαναλαμβάνονται κατά τον καθορισμένο χρόνο (βλ. ενότητα “Προβολέας” στο κεφάλαιο “Λειτουργίες και σχόλια για τη μονάδα γονέα”).

5.3 Προβολέας

Μπορείτε να ηρεμίετε το μωρό σας με έγχρωμα μοτίβα φωτός που προβάλλονται στο ταβάνι, ενεργοποιώντας τον προβολέα.

- 1 Πιέστε το κουμπί ενεργοποίησης/ απενεργοποίησης για να ενεργοποιήσετε τον προβολέα.

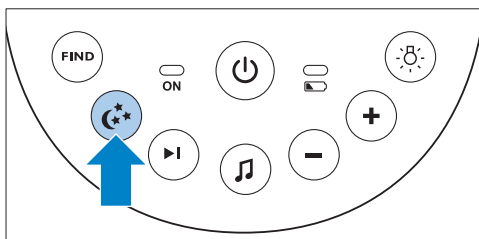

- Το σύμβολο του προβολέα εμφανίζεται στην οθόνη της μονάδας γονέα.
- Το πρώτο μοτίβο από τον προβολέα φτάνει σταδιακά σε πλήρη ένταση μέσα σε 2 δευτερόλεπτα. Προβάλλεται επί 8 δευτερόλεπτα και μετά σβήνει επί 2 δευτερόλεπτα, ενώ αρχίζει να εμφανίζεται σταδιακά το επόμενο μοτίβο.

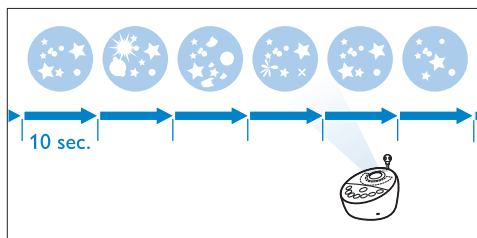

- 2 Για να απενεργοποιήσετε τον προβολέα προτού παρέλθει ο καθορισμένος χρόνος, πατήστε ξανά το κουμπί ενεργοποίησης/ απενεργοποίησης του προβολέα.
 - Το μοτίβο σβήνει και ο προβολέας απενεργοποιείται.
 - Το σύμβολο του προβολέα εξαφανίζεται από την οθόνη.

5.4 Εντοπισμός της μονάδας γονέα

Αν δεν μπορείτε να βρείτε τη μονάδα γονέα, μπορείτε να χρησιμοποιήσετε το κουμπί FIND (Εύρεση) στη μονάδα μωρού για να την εντοπίσετε.

☹ Σημείωση:

Η λειτουργία εντοπισμού είναι εφικτή μόνο όταν η μονάδα γονέα είναι ενεργοποιημένη.

- 1 Πατήστε το κουμπί FIND (Εύρεση) στη μονάδα μωρού.

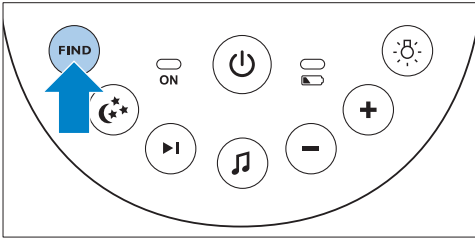

- Στην οθόνη της μονάδας γονέα εμφανίζεται το μήνυμα "PAGING" (Εντοπισμός) και η μονάδα γονέα εκπέμπει ένα ηχητικό σήμα εντοπισμού.

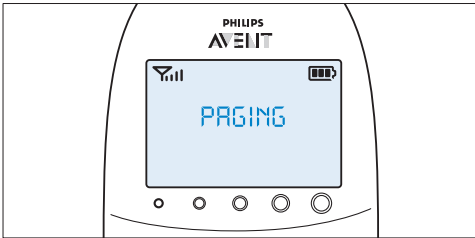

- 2 Για να διακόψετε το ηχητικό σήμα εντοπισμού, πατήστε ξανά το κουμπί FIND (Εύρεση) ή οποιοδήποτε άλλο κουμπί στη μονάδα γονέα.

☹ Σημείωση:

Το ηχητικό σήμα εντοπισμού σταματά αυτόματα μετά από 2 λεπτά.

5.5 Λυχνία κατάστασης μπαταρίας

- 1 Όταν η μονάδα μωρού λειτουργεί με την ισχύ των μπαταριών και οι μπαταρίες έχουν αρκετή ενέργεια, η λυχνία κατάστασης μπαταρίας ανάβει σταθερά με πράσινο χρώμα.

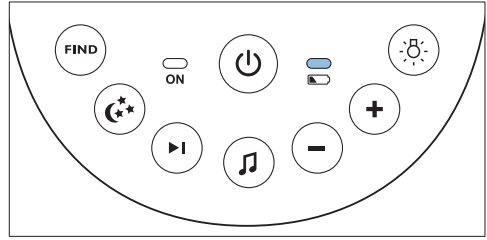

- 2 Όταν οι μπαταρίες έχουν αρχίσει να αποφορτίζονται ενώ η μονάδα μωρού λειτουργεί με ενέργεια από τις μπαταρίες, η λυχνία κατάστασης μπαταρίας αναβοσβήνει γρήγορα με κόκκινο χρώμα.

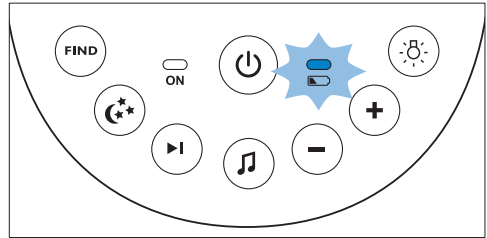

- Αντικαταστήστε τις μπαταρίες όταν αποφορτιστούν.
- Αν οι μπαταρίες αποφορτιστούν ενώ η μονάδα μωρού λειτουργεί με ενέργεια από τις μπαταρίες, η μονάδα μωρού απενεργοποιείται και η μονάδα γονέα απουσυνδέεται από τη μονάδα μωρού.

☹ Σημείωση:

Σας συνιστούμε να χρησιμοποιείτε τη μονάδα μωρού με ρεύμα, καθώς η μονάδα μωρού έχει περιορισμένο χρόνο λειτουργίας με μη επαναφορτιζόμενες μπαταρίες. Ο χρόνος λειτουργίας με μη επαναφορτιζόμενες μπαταρίες είναι 24 ώρες.

6 Λειτουργίες και σχόλια για τη μονάδα γονέα

6.1 Μενού λειτουργιών χαλάρωσης

Η μονάδα γονέα διαθέτει χωριστό μενού με όλες τις λειτουργίες χαλάρωσης: νυχτερινό φως, νανουρισματα και προβολέα. Για να το ανοίξετε, πατήστε το κουμπί χαλάρωσης. Από αυτό το μενού μπορείτε να χειριζέστε από απόσταση το νυχτερινό φως, τα νανουρίσματα και τον προβολέα της μονάδας μωρού.

1 Για να ανοίξετε το μενού λειτουργιών χαλάρωσης, πατήστε το κουμπί χαλάρωσης.

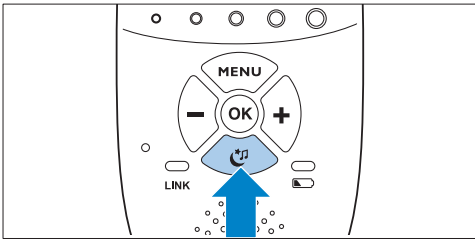

- Εμφανίζεται το μενού χαλάρωσης, το οποίο περιλαμβάνει τρεις λειτουργίες της μονάδας μωρού: το νυχτερινό φως, τα νανουρίσματα και τον προβολέα. Για κάθε δυνατότητα υπάρχουν δύο τμήματα: το πεδίο ενεργοποίησης/απενεργοποίησης και το μενού επιλογών.

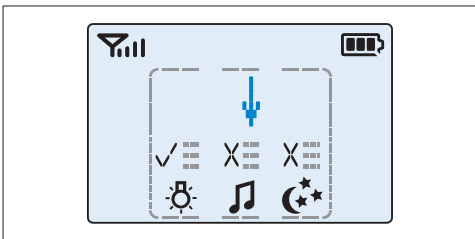

Σημείωση:

Αν δεν πατηθεί κανένα κουμπί εντός 7 δευτερολέπτων, το μενού χαλάρωσης κλείνει και η οθόνη επανέρχεται στην κανονική κατάσταση.

2 Χρησιμοποιήστε τα κουμπιά + και - για να υποδείξετε μια λειτουργία χαλάρωσης με το βέλος.

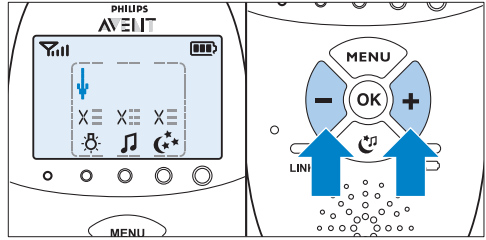

3 Για να ενεργοποιήσετε μια λειτουργία χαλάρωσης ενώ είναι απενεργοποιημένη ή το αντίστροφο, πατήστε OK.

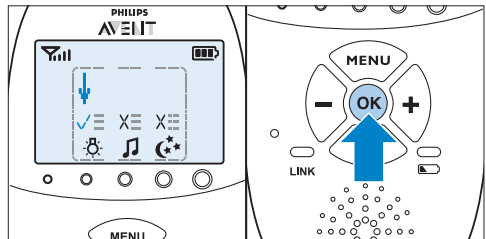

- Αν η λειτουργία είναι ενεργοποιημένη, υπάρχει ένα σημάδι "νι" πάνω από το σύμβολο της λειτουργίας.
- Αν η λειτουργία είναι απενεργοποιημένη, υπάρχει ένας σταυρός πάνω από το σύμβολο της λειτουργίας.

4 Για να ανοίξετε το μενού με τις επιλογές της λειτουργίας, μετακινήστε το βέλος στο πεδίο επιλογών και πατήστε OK.

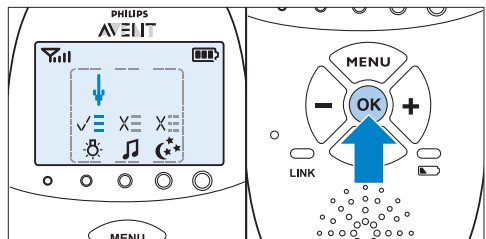

- 5 Χρησιμοποιήστε τα κουμπιά - και + για να περιηγηθείτε στη λίστα επιλογών και πατήστε OK για να ορίσετε μια επιλογή.
- 6 Για να βγείτε από το μενού λειτουργιών χαλάρωσης, πατήστε το κουμπί χαλάρωσης.

6.1.1 Νυχτερινό φως

Αυτή η λειτουργία χαλάρωσης σας επιτρέπει να ενεργοποιείτε ή να απενεργοποιείτε το νυχτερινό φως και να ρυθμίζετε το χρονοδιακόπτη νυχτερινού φωτός.

- 1 Για να επιλέξετε τη λειτουργία νυχτερινού φωτός, χρησιμοποιήστε τα κουμπιά + και - για να μετακινήσετε το βέλος πάνω από το σύμβολο νυχτερινού φωτός και πατήστε OK για να ενεργοποιήσετε ή να απενεργοποιήσετε το νυχτερινό φως.

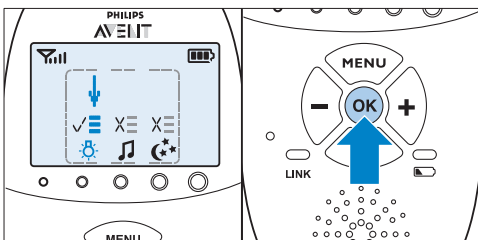

- 2 Για να ανοίξετε το μενού επιλογών νυχτερινού φωτός, στρέψτε το βέλος στο πεδίο επιλογών και πατήστε OK για επιβεβαίωση.
- 3 Μπορείτε να ρυθμίσετε το χρονοδιακόπτη νυχτερινού φωτός για λειτουργία από 5 έως 20 λεπτά ή μπορείτε να έχετε συνεχώς ενεργοποιημένο το νυχτερινό φως. Πατήστε OK για επιβεβαίωση.

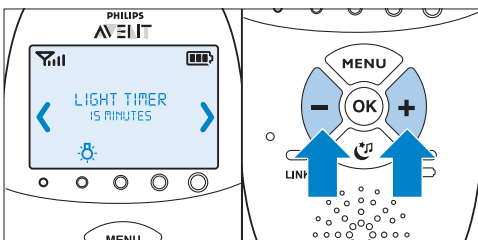

- Αν έχετε ενεργοποιήσει το νυχτερινό φως, το σύμβολο νυχτερινού φωτός θα είναι ορατό στην οθόνη μονάδας γονέα όταν πατήσετε το κουμπί χαλάρωσης για να εγκαταλείψετε την οθόνη λειτουργιών χαλάρωσης.
- Αν ρυθμίσετε το χρονοδιακόπτη νυχτερινού φωτός, το νυχτερινό φως απενεργοποιείται αυτόματα και το σύμβολο νυχτερινού φωτός εξαφανίζεται από την οθόνη της μονάδας γονέα μετά την παρέλευση του καθορισμένου χρόνου.
- Αν έχετε συνεχώς ενεργοποιημένο το νυχτερινό φως, μπορείτε να το απενεργοποιήσετε στην οθόνη λειτουργιών χαλάρωσης της μονάδας γονέα ή να πατήσετε το κουμπί νυχτερινού φωτός στη μονάδα μωρού.

6.1.2 Νανούρισμα

Αυτή η λειτουργία χαλάρωσης σας επιτρέπει να ορίζετε τις επιλογές αναπαραγωγής νανουρίσματος και να ρυθμίζετε το χρονοδιακόπτη νανουρίσματος.

- 1 Για να επιλέξετε τη λειτουργία νανουρίσματος, χρησιμοποιήστε τα κουμπιά + και - για να μετακινήσετε το βέλος πάνω από το σύμβολο νανουρίσματος και πατήστε OK για αναπαραγωγή ή διακοπή των νανουρισμάτων.

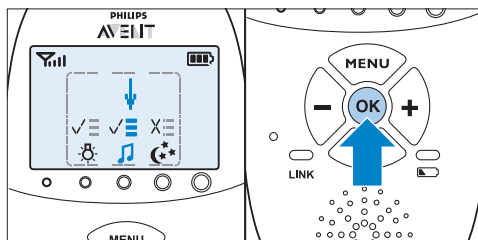

- 2 Για να ανοίξετε το μενού επιλογών νανουρίσματος, στρέψτε το βέλος στο πεδίο επιλογών και πατήστε OK για επιβεβαίωση.

3 Από το μενού, μπορείτε να ορίσετε πολυάριθμες επιλογές:

- Επιλέξτε ένα ναούρισμα από τη λίστα αποθηκευμένων ναουρισμάτων. Θα προεπιλεγεί το ναούρισμα που ακούστηκε πιο πρόσφατα. Αν δεν έχει γίνει καμία επιλογή στο παρελθόν, προεπιλέγεται το ναούρισμα 1.

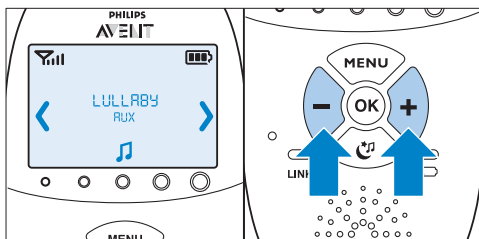

- Επίσης, μπορείτε να επιλέξετε "Play all" (Αναπαραγωγή όλων) για να αναπαραχθούν όλα τα αποθηκευμένα ναουρίσματα.
- Πατήστε AUX και επιλέξτε ένα κομμάτι αν θέλετε να αναπαραγάγετε μουσική από μια εξωτερική συσκευή ήχου. Για να ακούσετε μουσική από μια εξωτερική συσκευή ήχου, πρέπει να συνδέσετε τη συσκευή στην υποδοχή για συσκευές ήχου στο πίσω μέρος της μονάδας μωρού (Aux-in) με το παρεχόμενο βοηθητικό καλώδιο. Θα πρέπει να ρυθμίσετε την ένταση του ήχου στη συσκευή αναπαραγωγής, όπως τα κουμπιά έντασης ήχου + και - στη μονάδα μωρού δεν λειτουργούν για εξωτερικές συσκευές ήχου.
- Πατήστε OK για να επιβεβαιώσετε την επιλογή σας.

4 Μπορείτε να ρυθμίσετε το χρονοδιακόπτη ναουρίσματος για λειτουργία από 5 έως 20 λεπτά ή μπορείτε να επιλέξετε συνεχή αναπαραγωγή των ναουρισμάτων. Πατήστε OK για να επιβεβαιώσετε τη ρύθμιση του χρονοδιακόπτη.

- *Αν επιλέξατε ένα ναούρισμα, το σύμβολο ναουρίσματος θα είναι ορατό στην οθόνη της μονάδας γονέα όταν πατήσετε το κουμπί χαλάρωσης για να εγκαταλείψετε την οθόνη λειτουργιών χαλάρωσης. Το ναούρισμα που αναπαράγεται εμφανίζεται στη δεύτερη γραμμή του πεδίου μηνυμάτων για 2 δευτερόλεπτα.*

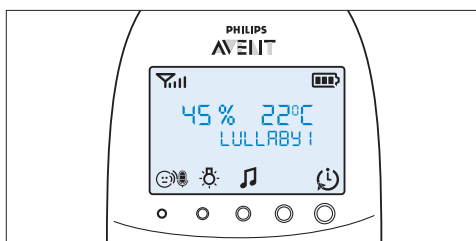

- *Αν ρυθμίσετε το χρονοδιακόπτη ναουρίσματος, η λειτουργία ναουρίσματος απενεργοποιείται και το σύμβολο ναουρίσματος εξαφανίζεται από την οθόνη της μονάδας γονέα μετά την παρέλευση του καθορισμένου χρόνου.*
- *Αν επιλέξατε τη συνεχή αναπαραγωγή ναουρισμάτων, διακόψτε το ναούρισμα που αναπαράγεται στην οθόνη λειτουργιών χαλάρωσης ή πατήστε το κουμπί αναπαραγωγής/διακοπής ναουρίσματος ⏏ στη μονάδα μωρού.*

6.1.3 Προβολέας

Αυτή η λειτουργία χαλάρωσης σας επιτρέπει να ενεργοποιείτε τον προβολέα που υπάρχει στη μονάδα μωρού και να προγραμματίζετε τη διάρκεια της προβολής.

- 1 Για να επιλέξετε τη λειτουργία προβολέα, χρησιμοποιήστε τα κουμπιά + και - για να μετακινήσετε το βέλος πάνω από το σύμβολο προβολέα και πατήστε OK για να ενεργοποιήσετε ή να απενεργοποιήσετε τον προβολέα.

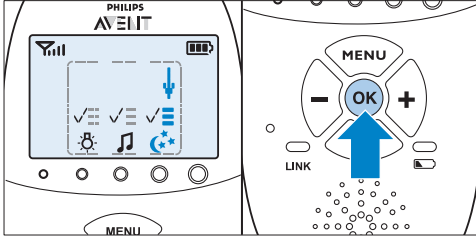

- 2 Για να ανοίξετε το μενού επιλογών προβολέα, στρέψτε το βέλος στο πεδίο επιλογών και πατήστε OK για επιβεβαίωση.
- 3 Μπορείτε να ρυθμίσετε το χρονοδιακόπτη προβολέα για λειτουργία από 5 έως 20 λεπτά ή μπορείτε να έχετε συνεχώς ενεργοποιημένο τον προβολέα. Πατήστε OK για επιβεβαίωση.

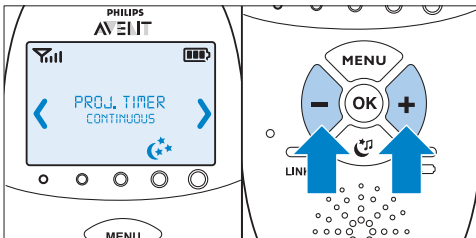

- Αν έχετε ενεργοποιήσει τον προβολέα, το σύμβολο προβολέα θα είναι ορατό στην οθόνη της μονάδας γονέα όταν πατήσετε το κουμπί χαλάρωσης για να εγκαταλείψετε την οθόνη λειτουργιών χαλάρωσης.
- Αν ρυθμίσετε το χρονοδιακόπτη προβολέα, ο προβολέας απενεργοποιείται αυτόματα και το σύμβολο προβολέα εξαφανίζεται από την οθόνη της μονάδας γονέα μετά την παρέλευση του καθορισμένου χρόνου.

- Αν έχετε συνεχώς ενεργοποιημένο τον προβολέα, θα πρέπει να τον απενεργοποιήσετε από την οθόνη λειτουργιών χαλάρωσης. Με αυτόν τον τρόπο, θα εξαφανιστεί το σύμβολο προβολέα από την οθόνη της μονάδας γονέα.

6.2 Ένταση ήχου

Μπορείτε να ρυθμίσετε τον ήχο ακόμα και όταν το μενού είναι ανενεργό. Υπάρχουν επτά επίπεδα έντασης ήχου και μια ρύθμιση "απενεργοποίηση έντασης ήχου".

6.2.1 Ρύθμιση του επιπέδου έντασης ήχου

- 1 Πατήστε μία φορά το κουμπί + ή το κουμπί -.
 - Το τρέχον επίπεδο έντασης ήχου εμφανίζεται στην οθόνη.
- 2 Πιέστε το κουμπί + για να αυξήσετε την ένταση του ήχου ή το κουμπί - για να μειώσετε την ένταση του ήχου.
 - Η μονάδα γονέα παράγει ένα ηχητικό σήμα σε κάθε επίπεδο έντασης ήχου.
 - Στο μέγιστο επίπεδο έντασης ήχου, η μονάδα γονέα παράγει δύο ηχητικά σήματα.

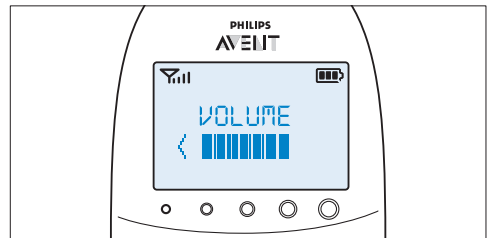

- Αν δεν πατηθεί κανένα κουμπί για πάνω από 2 δευτερόλεπτα, η ένδειξη επιπέδου έντασης ήχου εξαφανίζεται και αποθηκεύεται η ρύθμιση έντασης του ήχου.

6.2.2 Απενεργοποίηση έντασης του ήχου

Κάτω από τη χαμηλότερη ρύθμιση έντασης του ήχου, υπάρχει η ρύθμιση “απενεργοποίηση έντασης του ήχου”.

- 1 Πατήστε μία φορά το κουμπί + ή το κουμπί -.
 - Το τρέχον επίπεδο έντασης ήχου εμφανίζεται στην οθόνη.
- 2 Πατήστε το κουμπί - πάνω από 2 δευτερόλεπτα για να απενεργοποιήσετε την ένταση του ήχου.
 - Το μήνυμα “MUTE” (Σίγαση) και το σύμβολο σίγασης εμφανίζονται στην οθόνη.

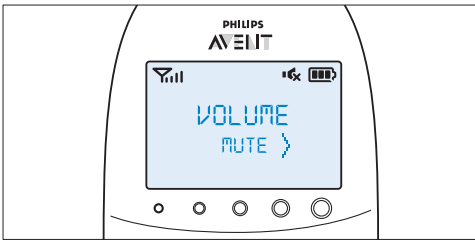

⊖ Σημείωση:

Αν η ένταση ήχου είναι απενεργοποιημένη, μόνο οι λυχνίες επιπέδου ήχου υποδεικνύουν ότι το μωρό κάνει ήχους.

6.3 Λειτουργία Talk (Ομιλίας)

Μπορείτε να χρησιμοποιήσετε το κουμπί TALK (Ομιλία) στη μονάδα γονέα για να μιλήσετε στο μωρό σας (π.χ. για να το ηρεμήσετε).

- 1 Πατήστε και κρατήστε πατημένο το κουμπί TALK (Ομιλία) και να μιλήσετε καθαρά στο μικρόφωνο που υπάρχει στο μπροστινό μέρος της μονάδας γονέα. Μιλήστε από απόσταση 15-30 εκ.

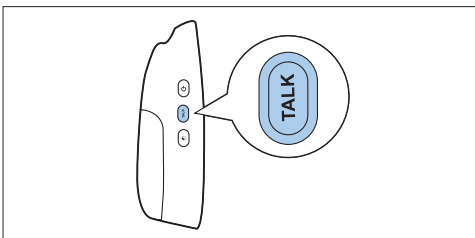

⊖ Σημείωση:

Αν έχετε ρυθμίσει υψηλότερα την ένταση ήχου για το νανούρισμα, ο ήχος θα ακούγεται επίσης πιο δυνατά όταν χρησιμοποιείτε τη λειτουργία ομιλίας στη μονάδα γονέα.

- Η λυχνία σύνδεσης αρχίζει να αναβοσβήνει με πράσινο χρώμα και το μήνυμα “TALK” (ΟΜΙΛΙΑ) εμφανίζεται στην οθόνη.

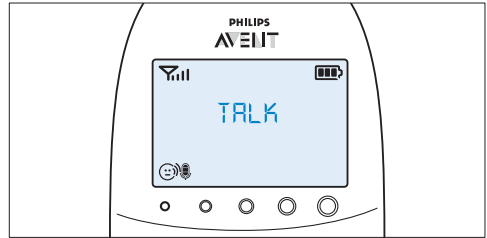

- 2 Όταν σταματήσετε να μιλάτε, αφήστε το κουμπί TALK (Ομιλία).

6.4 Λειτουργία μείωσης της έντασης του φωτός τη νύχτα

Κατά τη λειτουργία μείωσης της έντασης του φωτός τη νύχτα, μειώνεται η ένταση των λυχνιών και της οθόνης, καθώς και η ένταση του ήχου των ηχητικών ειδοποιήσεων.

- 1 Πατήστε το κουμπί μείωσης της έντασης του φωτός για τη νύχτα για να ενεργοποιηθεί αυτή η λειτουργία.

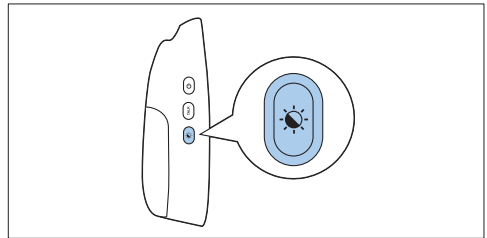

- Το σύμβολο μείωσης της έντασης του φωτός για τη νύχτα εμφανίζεται στην οθόνη.

- Μειώνεται η ένταση των λυχνιών επιπέδου ήχου και της λυχνίας σύνδεσης.
- Μειώνεται η ένταση του οπίσθιου φωτισμού της οθόνης.
- Μειώνεται η ένταση των ηχητικών ειδοποιήσεων που έχουν τυχόν ρυθμιστεί στη μονάδα γονέα.

2 Για επαναφορά της κανονικής λειτουργίας, πατήστε ξανά το κουμπί μείωσης της έντασης του φωτός για τη νύχτα.

- Το σύμβολο μείωσης της έντασης του φωτός για τη νύχτα εξαφανίζεται από την οθόνη.
- Επανέρχεται η κανονική φωτεινότητα των λυχνιών επιπέδου ήχου και της λυχνίας σύνδεσης.
- Ο οπίσθιος φωτισμός της οθόνης ανάβει πάλι πλήρως.
- Οι ηχητικές ειδοποιήσεις ακούγονται με το κανονικό επίπεδο ήχου.

6.5 Ειδοποίηση χαμηλής ισχύος μπαταρίας μονάδας μωρού

1 Όταν η μονάδα μωρού λειτουργεί με μπαταρίες και η ισχύς τους είναι χαμηλή, η μονάδα γονέα παράγει τις ακόλουθες ενδείξεις:

- Το κείμενο “BABY UNIT” (Μονάδα μωρού) εμφανίζεται στην πρώτη γραμμή του πεδίου μηνυμάτων της οθόνης.
- Το μήνυμα “Change batteries” (Αλλαγή μπαταριών) περνά κατά μήκος της οθόνης, στη δεύτερη γραμμή.
- Η μονάδα γονέα παράγει ένα ηχητικό σήμα κάθε 10 δευτερόλεπτα κατά τα πρώτα 3 λεπτά. Μετά από τα 3 λεπτά, η μονάδα γονέα παράγει ένα ηχητικό σήμα κάθε λεπτό.

2 Αν δεν αντικαταστήσετε τις μπαταρίες εγκαίρως, η σύνδεση με τη μονάδα μωρού θα χαθεί.

- Το μήνυμα “Not linked” (Δεν συνδέθηκε) εναλλάσσεται με το μήνυμα “Change batteries” (Αλλαγή μπαταριών) στη δεύτερη γραμμή του πεδίου μηνυμάτων.

⊖ Σημείωση:

Αν μειωθεί ταυτόχρονα η ισχύς των μπαταριών της μονάδας γονέα και της μονάδας μωρού, το μήνυμα χαμηλής ισχύος μπαταριών της μονάδας γονέα θα εμφανιστεί πρώτα στην οθόνη. Μόλις φορτίσετε τη μονάδα γονέα, το μήνυμα χαμηλής ισχύος μπαταριών της μονάδας μωρού θα εμφανιστεί στην οθόνη της μονάδας γονέα.

6.6 Ενδείξεις κατάστασης μπαταρίας

Η κατάσταση φόρτισης των μπαταριών υποδεικνύεται στην οθόνη από την ένδειξη κατάστασης των μπαταριών και από μηνύματα κειμένου.

6.6.1 Χαμηλή ισχύς μπαταρίας

Όταν η ισχύς των επαναφορτιζόμενων μπαταριών είναι χαμηλή, ο υπολειπόμενος χρόνος λειτουργίας είναι τουλάχιστον 30 λεπτά, αν το βρεφικό μόνιτορ λειτουργεί κανονικά με τις υψηλότερες ρυθμίσεις.

- 1** Η ένδειξη κατάστασης των μπαταριών στην οθόνη είναι κενή και αναβοσβήνει.
- 2** Το μήνυμα “BATTERY LOW” (Χαμηλή ισχύς μπαταρίας) εμφανίζεται στην οθόνη.
- 3** Η λυχνία κατάστασης μπαταρίας αναβοσβήνει αργά με κόκκινο χρώμα.

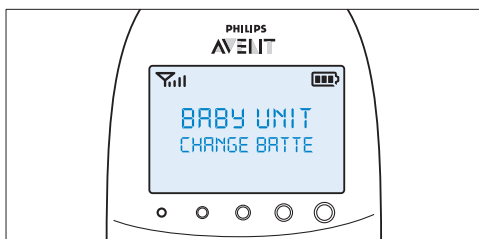

- 4** Η μονάδα γονέα παράγει ένα ηχητικό σήμα κάθε 10 δευτερόλεπτα κατά τα πρώτα 3 λεπτά. Στη συνέχεια, παράγει το ηχητικό σήμα κάθε λεπτό.

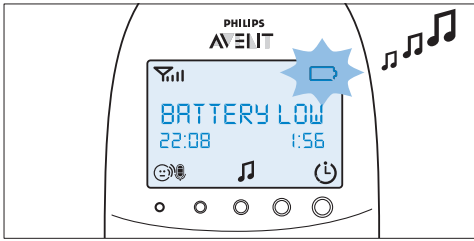

6.6.2 Άδεια μπαταρία

- 1** Αν οι επαναφορτιζόμενες μπαταρίες είναι σχεδόν άδειες, η λυχνία κατάστασης μπαταρίας αναβοσβήνει γρήγορα με κόκκινο χρώμα.

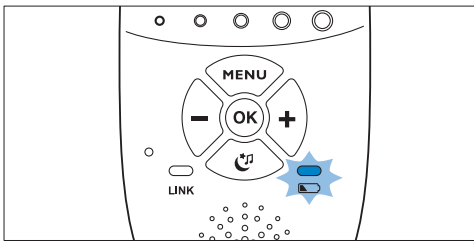

- 2** Αν δεν συνδέσετε τη μονάδα γονέα στην πρίζα, θα συμβούν τα εξής διαδοχικά:
- 1 Θα χαθεί η σύνδεση με τη μονάδα μωρού.
 - 2 Θα σβήσει η οθόνη.
 - 3 Θα απενεργοποιηθεί η μονάδα γονέα.

☹ Σημείωση:

Αν ενεργοποιήσετε τη μονάδα γονέα όταν οι επαναφορτιζόμενες μπαταρίες της είναι σχεδόν άδειες, η οθόνη θα ανάψει. Στην οθόνη θα εμφανιστεί το μήνυμα "BATTERY LOW" (Χαμηλή ισχύς μπαταρίας) για 2 δευτερόλεπτα προτού απενεργοποιηθεί η μονάδα γονέα.

6.6.3 Φόρτιση

Τοποθετήστε το μικρό βύσμα στον φορτιστή και συνδέστε τον μετασχηματιστή στην πρίζα. Τοποθετήστε τη μονάδα γονέα στον φορτιστή. Μόλις φορτιστεί η μονάδα γονέα, θα συμβούν τα εξής διαδοχικά:

- 1** Η οθόνη ανάβει για 4 δευτερόλεπτα και το μήνυμα "CHARGING" (Φόρτιση) εμφανίζεται στην οθόνη για 2 δευτερόλεπτα.
- 2** Η λυχνία κατάστασης της μπαταρίας ανάβει σταθερά με πράσινο χρώμα όταν η μονάδα γονέα είναι συνδεδεμένη στην πρίζα.
- 3** Το πρώτο τμήμα της ένδειξης κατάστασης μπαταρίας αρχίζει να αναβοσβήνει, υποδεικνύοντας ότι οι επαναφορτιζόμενες μπαταρίες φορτίζονται.

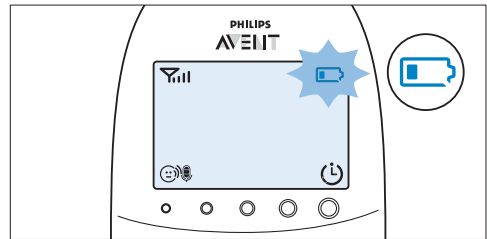

- 4** Το δεύτερο τμήμα στην ένδειξη κατάστασης μπαταρίας αρχίζει να αναβοσβήνει όταν οι επαναφορτιζόμενες μπαταρίες είναι φορτισμένες περισσότερο από 30% της χωρητικότητάς τους.

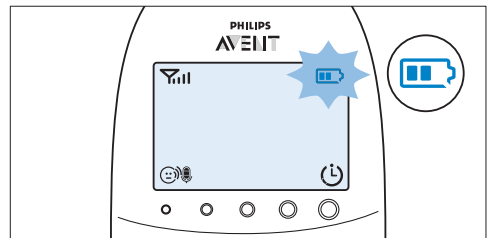

- 5** Το τρίτο τμήμα στην ένδειξη κατάστασης μπαταρίας αρχίζει να αναβοσβήνει όταν οι επαναφορτιζόμενες μπαταρίες είναι φορτισμένες περισσότερο από 50% της χωρητικότητάς τους.

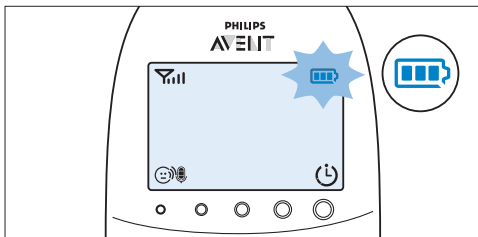

- 6** Μόλις γεμίσουν οι επαναφορτιζόμενες μπαταρίες, συμβαίνουν τα εξής:
- Το τρίτο τμήμα της ένδειξης κατάστασης μπαταρίας παύει να αναβοσβήνει.
 - Η οθόνη ανάβει για 4 δευτερόλεπτα και το μήνυμα "BATTERY FULL" (Γεμάτη μπαταρία) εμφανίζεται στην οθόνη.

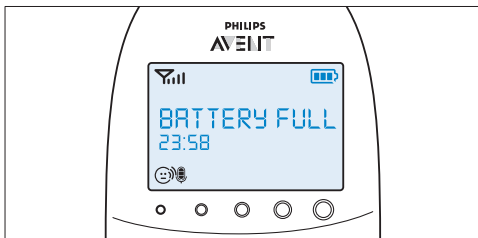

- 7** Αποσυνδέστε τη μονάδα γονέα από την πρίζα. Τώρα είναι έτοιμη για χρήση χωρίς καλώδιο.

Σημείωση:

Μπορείτε να φορτίσετε τη μονάδα γονέα όταν είναι απενεργοποιημένη. Σε αυτήν την περίπτωση, η οθόνη είναι απενεργοποιημένη. Η λυχνία κατάστασης της μπαταρίας είναι αναμμένη, αλλά δεν υποδεικνύει την κατάσταση φόρτισης. Αυτή η λυχνία παραμένει αναμμένη και ανάβει σταθερά με πράσινο χρώμα όσο η μονάδα γονέα είναι συνδεδεμένη στην πρίζα.

Σημείωση:

Αν η ισχύς των επαναφορτιζόμενων μπαταριών εξαντλείται πολύ γρήγορα, σημαίνει ότι έχουν φτάσει στο τέλος της διάρκειας ζωής και θα πρέπει να τις αντικαταστήσετε. Για να παραγγείλετε νέες επαναφορτιζόμενες μπαταρίες, ανατρέξτε στο κεφάλαιο "Παραγγελία εξαρτημάτων".

6.7 Ένδειξη ισχύος σήματος

6.7.1 Στη λειτουργία Smart Eco

Η λειτουργία Smart Eco είναι η τυπική κατάσταση λειτουργίας. Σε αυτήν τη λειτουργία, η ισχύς του σήματος DECT εξαρτάται από την απόσταση ανάμεσα στη μονάδα μωρού και τη μονάδα γονέα.

- Αν η ένδειξη ισχύος σήματος εμφανίζει 4 μπάρες, η σύνδεση ανάμεσα στη μονάδα μωρού και στη μονάδα γονέα είναι εξαιρετική.
- Αν η ένδειξη ισχύος σήματος εμφανίζει 1 μπάρα ή καμία, το σήμα που εκπέμπεται από τη μονάδα μωρού είναι πολύ αδύναμο ή μη διαθέσιμο. Πλησιάστε τη μονάδα γονέα περισσότερο στη μονάδα μωρού για να έχετε καλύτερο σήμα.

6.7.2 Στη λειτουργία Eco Max

Σε αυτήν τη λειτουργία, το σήμα DECT από τη μονάδα μωρού στη μονάδα γονέα είναι απενεργοποιημένο.

- Η ένδειξη ισχύος σήματος δεν εμφανίζει καμία μπάρα όταν το σήμα DECT είναι απενεργοποιημένο, ακόμα και όταν η μονάδα γονέα βρίσκεται εντός της εμβέλειας της μονάδας μωρού.
- Όταν η μονάδα μωρού αρχίζει να μεταδίδει σήμα DECT επειδή από το δωμάτιο του μωρού ακούγεται κάποιος ήχος, η οθόνη ανάβει και η ένδειξη ισχύος σήματος υποδεικνύει την ποιότητα της σύνδεσης ανάμεσα στη μονάδα μωρού και στην ομάδα γονέα.
- Για περισσότερες πληροφορίες σχετικά με τη λειτουργία Eco Max, ανατρέξτε στην ενότητα "Λειτουργία Eco Max" στο κεφάλαιο "Μενού μονάδας γονέα".

6.8 Επαναφορά

Αυτή η λειτουργία σας επιτρέπει να επαναφέρετε τις προεπιλεγμένες εργοστασιακές ρυθμίσεις της μονάδας γονέα και της μονάδας μωρού.

- 1 Ενεργοποίηση/απενεργοποίηση της μονάδας.
- 2 Πατήστε και κρατήστε πατημένο το κουμπί -.
- 3 Ενεργοποιήστε ξανά τη μονάδα κρατώντας πατημένο το κουμπί -.

6.8.1 Προεπιλεγμένες ρυθμίσεις

Μονάδα γονέα

- Γλώσσα: Αγγλικά
- Ένταση ηχείου: 3
- Ευαισθησία μικροφώνου: 3
- Λειτουργία μείωσης έντασης φωτός για νύχτα: απενεργοποιημένη
- Ειδοποίηση θερμοκρασίας: απενεργοποιημένη
- Ειδοποίηση χαμηλής θερμοκρασίας: 14°C (57°F)
- Ειδοποίηση υψηλής θερμοκρασίας: 35°C (95°F)
- Κλίμακα θερμοκρασίας: Κελσίου
- Ειδοποίηση υγρασίας: απενεργοποιημένη
- Λειτουργία Eco Max: απενεργοποιημένη
- Χρονοδιακόπτης ταΐσματος: 02:00
- Χρονοδιακόπτης ταΐσματος: Διακοπή
- Ειδοποίηση δόνησης: απενεργοποιημένη
- Δόνηση ειδοποίησης κλάματος: απενεργοποίηση
- Ρολόι: κρυφό
- Χρονοδιακόπτης νανουρίσματος: 15 λεπτά
- Χρονοδιακόπτης προβολέα: 15 λεπτά

Μονάδα μωρού

- Ένταση ηχείου: 4
- Νυχτερινό φως: απενεργοποιημένο
- Προβολέας: απενεργοποιημένος
- Ρύθμιση νυχτερινού φωτός: μη αυτόματη
- Νανούρισμα: απενεργοποιημένο (έχει επιλεγθεί το νανούρισμα 1)

7 Μενού μονάδας γονέα

Όλες οι λειτουργίες που περιγράφονται στις ακόλουθες ενότητες μπορούν να εκτελεστούν μέσω του μενού της μονάδας γονέα.

7.1 Πλοήγηση στο μενού

☰ Σημείωση:

Ορισμένες λειτουργίες του μενού λειτουργούν μόνο όταν η μονάδα μωρού και η μονάδα γονέα είναι συνδεδεμένες.

- 1 Πατήστε το κουμπί MENU (Μενού) για να ανοίξετε το μενού.

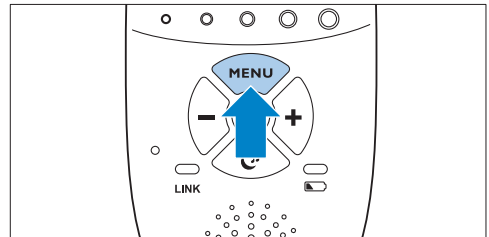

- Στην οθόνη εμφανίζεται η πρώτη επιλογή μενού.

- 2 Χρησιμοποιήστε το κουμπί + για να μεταβείτε στην επόμενη επιλογή ή το κουμπί - για να μεταβείτε στην προηγούμενη επιλογή.

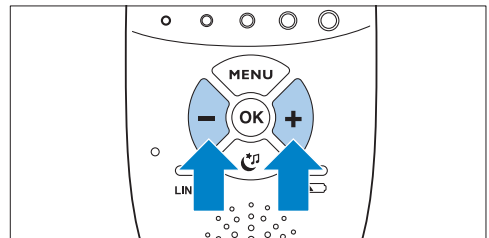

Σημείωση:

Το βέλος στην οθόνη υποδεικνύει προς ποια κατεύθυνση μπορείτε να πλοηγηθείτε.

- 3 Πατήστε το κουμπι OK για να επιβεβαιώσετε την επιλογή σας.

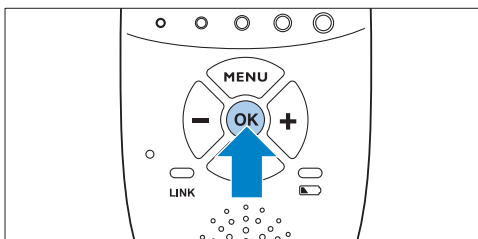

Σημείωση:

Πατήστε το κουμπι MENU (Μενού) αν θέλετε να εγκαταλείψετε το μενού χωρίς να κάνετε αλλαγές. Αν δεν πραγματοποιηθεί καμία ενέργεια στο μενού για περισσότερα από 20 δευτερόλεπτα, το μενού κλείνει αυτόματα.

7.2 Ευαισθησία

Αυτή η επιλογή στο μενού της μονάδας γονέα σας επιτρέπει να ρυθμίσετε την ευαισθησία του μικροφώνου της μονάδας μωρού. Η ευαισθησία του μικροφώνου καθορίζει το επίπεδο θορύβου που θα ανιχνεύει η μονάδα μωρού. Για παράδειγμα, θα θέλετε να ακούτε το μωρό σας όταν κλαίει, αλλά μπορεί να σας ενδιαφέρει λιγότερο το μουρμούρισμά του.

- 1 Επιλέξτε "Sensitivity" (Ευαισθησία) από το μενού χρησιμοποιώντας τα κουμπιά + και - και πατήστε το κουμπι OK για επιβεβαίωση.
- 2 Χρησιμοποιήστε τα κουμπιά + και - για να αυξήσετε ή να μειώσετε την ευαισθησία του μικροφώνου. Η ένδειξη ευαισθησίας στην οθόνη έχει τέσσερα τμήματα.
 - *Αν και τα τέσσερα τμήματα είναι γεμάτα, η ευαισθησία είναι στο υψηλότερο επίπεδο.*

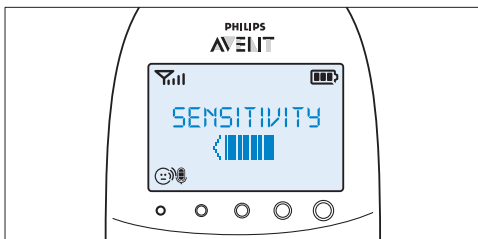

- *Αν όλα τα τμήματα είναι άδεια, η ευαισθησία είναι στο χαμηλότερο επίπεδο.*

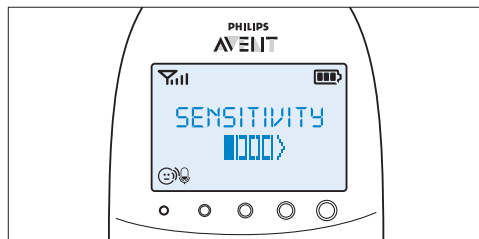

- 3 Πατήστε το κουμπι OK για επιβεβαίωση της ρύθμισης.

7.2.1 Επίπεδα και ενδείξεις ευαισθησίας

Εικονίδιο Ευαισθησία Περιγραφή

- | | | |
|--|-----------|---|
| | υψηλότερη | Ακούτε και τον παραμικρό ήχο που κάνει το μωρό σας. Το ηχείο της μονάδας γονέα είναι διαρκώς ανοικτό. |
| | υψηλή | Ακούτε κάθε ήχο, από το απαλό μουρμούρισμα ως τους πιο δυνατούς ήχους. Αν δεν ακούγεται κανένας ήχος από το μωρό σας, το ηχείο της μονάδας γονέα είναι κλειστό. |
| | μέτρια | Ακούτε κάθε ήχο, από τις απαλές κραυγές έως τις πιο δυνατές. Αν οι ήχοι που κάνει το μωρό σας είναι πιο απαλοί, το ηχείο της μονάδας γονέα δεν θα ενεργοποιείται. |
| | χαμηλή | Το ηχείο της μονάδας γονέα ενεργοποιείται μόνον όταν στο δωμάτιο του μωρού υπάρχει δυνατός ήχος, επειδή κλαίει, για παράδειγμα. |

7.3 Λειτουργία Eco Max

Αυτό το βρεφικό μόνιτορ διαθέτει λειτουργία Smart Eco που μειώνει αυτόματα το σήμα DECT από τη μονάδα μωρού, καθώς μειώνεται η απόσταση μεταξύ της μονάδας γονέα και της μονάδας μωρού. Μειώνοντας την εκπομπή ραδιοεπικοινωνίας, εξοικονομείται ενέργεια. Εάν θέλετε να εξοικονομήσετε ακόμα περισσότερη ενέργεια και να διακόψετε τη λειτουργία ραδιοεπικοινωνίας, ενεργοποιήστε τη λειτουργία Eco Max από το μενού της μονάδας γονέα. Σε αυτήν τη λειτουργία, το σήμα DECT της μονάδας μωρού είναι απενεργοποιημένο. Μόλις το μωρό κάνει κάποιο θόρυβο, το σήμα DECT της μονάδας μωρού ενεργοποιείται ξανά αυτόματα.

Προσοχή:

Στη λειτουργία Eco Max, η μονάδα γονέα λαμβάνει πληροφορίες από τη μονάδα μωρού με καθυστέρηση. Όταν το μωρό σας κάνει κάποιο ήχο, η μονάδα μωρού πρέπει πρώτα να επανενεργοποιήσει την εκπομπή ραδιοεπικοινωνίας προτού μπορέσει να μεταδώσει πληροφορίες στη μονάδα γονέα.

7.3.1 Έχετε υπ' όψιν τα εξής:

- Προτού επιλέξετε τη λειτουργία Eco Max από το μενού της μονάδας γονέα, βεβαιωθείτε ότι η μονάδα γονέα και η μονάδα μωρού βρίσκονται εντός εμβέλειας λειτουργίας (βλ. ενότητα "Εμβέλεια λειτουργίας" στο κεφάλαιο "Χρήση του βρεφικού μόνιτορ"). Στη λειτουργία Eco Max δεν λαμβάνετε πληροφορίες όταν η μονάδα γονέα είναι εκτός της εμβέλειας της μονάδας μωρού. Μπορείτε να ελέγξετε τη σύνδεση πατώντας οποιοδήποτε κουμπί της μονάδας γονέα.

- Αν δεν υπάρχει εκπομπή ραδιοεπικοινωνίας από τη μονάδα μωρού προς τη μονάδα γονέα στη λειτουργία Eco Max, οι λυχνίες επιπέδου ήχου είναι σβηστές. Οι λυχνίες επιπέδου ήχου ανάβουν κάθε φορά που η μονάδα μωρού επανενεργοποιεί την εκπομπή ραδιοεπικοινωνίας επειδή το μωρό έκανε κάποιο ήχο με ένταση μεγαλύτερη από το επιλεγμένο επίπεδο ευαισθησίας.
- Αν θέλετε να χρησιμοποιήσετε το βρεφικό μόνιτορ στη λειτουργία Eco Max, βεβαιωθείτε ότι η ευαισθησία του μικροφώνου είναι ρυθμισμένη ανάμεσα στο επίπεδο 1 και το επίπεδο 3. Αν η ευαισθησία μικροφώνου είναι ρυθμισμένη στο επίπεδο 4, η μονάδα μωρού δεν απενεργοποιεί την εκπομπή ραδιοεπικοινωνίας όταν είναι στη λειτουργία Eco Max.

7.3.2 Ενεργοποίηση της λειτουργίας Eco Max

- 1** Επιλέξτε "Eco Max" από το μενού χρησιμοποιώντας τα κουμπί + και - και πατήστε το κουμπί OK για επιβεβαίωση.
- 2** Μόλις στην οθόνη εμφανιστεί το μήνυμα "Turn On" (Ενεργοποίηση), πατήστε OK για να ενεργοποιήσετε τη λειτουργία Eco Max.
- 3** Στην οθόνη εμφανίζεται το μήνυμα προειδοποίησης "No alert if out of range, OK?" (Δεν θα ακουστεί ειδοποίηση όταν η μονάδα βρεθεί εκτός εμβέλειας, OK;). Πατήστε OK για επιβεβαίωση.

Σημείωση:

Το μήνυμα προειδοποίησης περνά κατά μήκος της οθόνης δύο φορές. Αν δεν πατήσετε το κουμπί OK, η μονάδα γονέα εγκαταλείπει το μενού και η λειτουργία Eco Max παραμένει απενεργοποιημένη.

- Στην οθόνη αναβοσβήνει η ένδειξη *Eco Max* και η λυχνία “Σύνδεση” αναβοσβήνει αργά με πράσινο χρώμα.

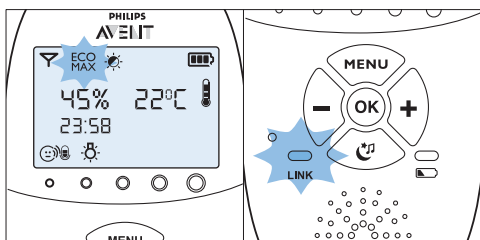

- Όταν η μονάδα γονέα λαμβάνει σήμα από τη μονάδα μωρού επειδή το μωρό κάνει κάποιο θόρυβο, η λυχνία “Link” (Σύνδεση) ανάβει σταθερά με πράσινο χρώμα ξανά.

7.3.3 Απενεργοποίηση της λειτουργίας Eco Max

- 1 Πιέστε το κουμπί MENU.
- 2 Χρησιμοποιήστε τα κουμπιά + και - για να επιλέξετε “Eco Max” και πατήστε OK για επιβεβαίωση.
- 3 Χρησιμοποιήστε τα κουμπιά + και - για να επιλέξετε “Turn Off” (Απενεργοποίηση) και πατήστε OK για επιβεβαίωση.

7.4 Χρονοδιακόπτης ταΐσματος

Μπορείτε να ρυθμίζετε το χρονοδιακόπτη ταΐσματος για να σας ειδοποιεί όταν είναι ώρα να ταΐσετε το μωρό σας. Ο χρονοδιακόπτης μπορεί να ρυθμιστεί από 1 λεπτό ως 23 ώρες και 59 λεπτά.

7.4.1 Ρύθμιση και χρήση του χρονοδιακόπτη ταΐσματος

- 1 Επιλέξτε “Feed Timer” (Χρονοδιακόπτης ταΐσματος) από το μενού χρησιμοποιώντας τα κουμπιά + και - και πατήστε το κουμπί OK για επιβεβαίωση.

- 2 Επιλέξτε “Set Timer” (Ρύθμιση χρονοδιακόπτη) χρησιμοποιώντας τα κουμπιά + και -. Πατήστε OK για να αρχίσετε τη ρύθμιση του χρονοδιακόπτη.
 - Η ένδειξη ώρας αρχίζει να αναβοσβήνει πάνω στην οθόνη.
- 3 Ρυθμίστε την ώρα και πατήστε το κουμπί OK για επιβεβαίωση.
 - Η ένδειξη λεπτών αρχίζει να αναβοσβήνει πάνω στην οθόνη.
- 4 Ρυθμίστε τα λεπτά και πατήστε το κουμπί OK για επιβεβαίωση.
- 5 Επιλέξτε “xx:xx Start” (xx:xx Έναρξη) χρησιμοποιώντας τα κουμπιά + και -. Πατήστε το κουμπί OK για επιβεβαίωση.
 - Το σύμβολο χρονοδιακόπτη εμφανίζεται στην οθόνη.
 - Ο χρονοδιακόπτης ξεκινά την αντίστροφη μέτρηση.

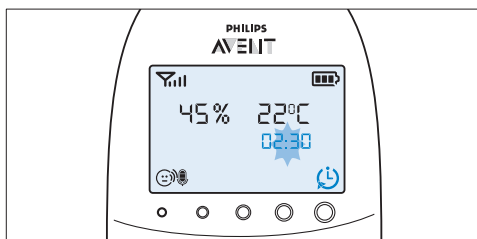

- 6 Όταν ο χρονοδιακόπτης φτάσει στο 00:00, ηχεί η ειδοποίηση χρονοδιακόπτη ταΐσματος, το σύμβολο χρονοδιακόπτη αρχίζει να αναβοσβήνει στην οθόνη και το μήνυμα “TIMER END” (Λήξη χρονοδιακόπτη) περνά κατά μήκος της οθόνης.

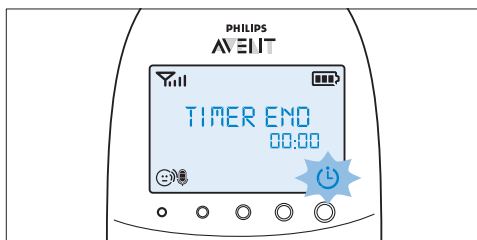

- 7** Πατήστε οποιοδήποτε πλήκτρο για να διακοπεί η ηχητική ειδοποίηση. Αν δεν σταματήσετε την ηχητική ειδοποίηση, θα σταματήσει αυτόματα μετά από 2 λεπτά.

7.4.2 Ρύθμιση της ηχητικής ειδοποίησης χρονοδιακόπτη ταΐσματος

- 1** Μετά το βήμα 5 στην επιλογή "Setting and using the feed timer" (Ρύθμιση και χρήση του χρονοδιακόπτη ταΐσματος), επιλέξτε "Timer Alert" (Ηχητική ειδοποίηση χρονοδιακόπτη) χρησιμοποιώντας τα κουμπιά + και -. Πατήστε το κουμπί OK για επιβεβαίωση.
- 2** Χρησιμοποιήστε τα κουμπιά + και - για να επιλέξετε μία από τις επιλογές ειδοποίησης. Οι διαθέσιμες επιλογές περιλαμβάνουν μόνο ήχο, μόνο δόνηση και ήχο και δόνηση. Πατήστε το κουμπί OK για επιβεβαίωση.
- 3** Επιλέξτε "xx:xx Start" (xx:xx Έναρξη) χρησιμοποιώντας τα κουμπιά + και - και πατήστε το κουμπί OK για να ενεργοποιήσετε τη λειτουργία χρονοδιακόπτη ταΐσματος.
- 4** Όταν ηχηθεί η ειδοποίηση χρονοδιακόπτη ταΐσματος, πατήστε οποιοδήποτε πλήκτρο για να σταματήσει ο χρονοδιακόπτης ταΐσματος και η ειδοποίηση χρονοδιακόπτη ταΐσματος.

7.4.3 Επανάληψη του χρονοδιακόπτη ταΐσματος

- 1** Μετά το βήμα 5 στην επιλογή "Setting and using the feed timer" (Ρύθμιση και χρήση του χρονοδιακόπτη ταΐσματος) ή μετά τη ρύθμιση της ειδοποίησης χρονοδιακόπτη ταΐσματος, επιλέξτε "Timer repeat" (Επανάληψη χρονοδιακόπτη) χρησιμοποιώντας τα κουμπιά + και -. Πατήστε το κουμπί OK για επιβεβαίωση.
- 2** Επιλέξτε "Repeat ON" (Ενεργοποίηση επανάληψης) ή "Repeat OFF" (Απενεργοποίηση επανάληψης) και πατήστε το κουμπί OK για επιβεβαίωση.

- 3** Επιλέξτε "xx:xx Start" (xx:xx Έναρξη) χρησιμοποιώντας τα κουμπιά + και - και πατήστε το κουμπί OK για να ενεργοποιήσετε τη λειτουργία επανάληψης χρονοδιακόπτη ταΐσματος.
- Αντί να εμφανιστεί το συνηθισμένο σύμβολο χρονοδιακόπτη, εμφανίζεται στην οθόνη το σύμβολο επανάληψης χρονοδιακόπτη.

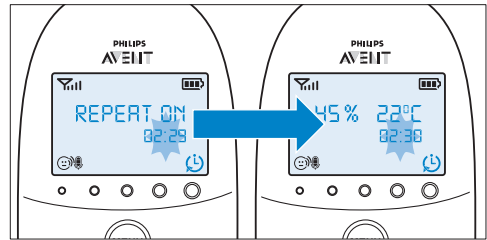

- 4** Όταν πατάτε οποιοδήποτε πλήκτρο για να σταματήσει η ειδοποίηση χρονοδιακόπτη ταΐσματος ή αν η ειδοποίηση σταματήσει αυτόματα μετά από 2 λεπτά, ο χρονοδιακόπτης ταΐσματος αρχίζει να μετρά αντίστροφα ξανά.

7.4.4 Διακοπή του χρονοδιακόπτη

- 1** Πατήστε το κουμπί μενού και επιλέξτε "Feed Timer" (Χρονοδιακόπτης ταΐσματος).
- 2** Χρησιμοποιήστε τα κουμπιά + και - για να επιλέξετε "Stop & Reset" (Διακοπή και επαναφορά) και πατήστε το κουμπί OK για επιβεβαίωση.

7.5 Θερμοκρασία

Τα μωρά κοιμούνται άνετα σε θερμοκρασία που κυμαίνεται από 16°C/61°F έως 20°C/68°F. Μπορείτε να ρυθμίσετε το εύρος ελάχιστης και μέγιστης θερμοκρασίας και μια ειδοποίηση που θα σας προειδοποιεί ότι η θερμοκρασία είναι εκτός του καθορισμένου εύρους ελάχιστης και μέγιστης θερμοκρασίας.

- 1** Επιλέξτε "Temperature" (Θερμοκρασία) από το μενού χρησιμοποιώντας τα κουμπιά + και - και πατήστε OK για επιβεβαίωση.

2 Επιλέξτε “Temp Range” (Εύρος θερμοκρασίας) χρησιμοποιώντας τα κουμπιά + και - και πατήστε το κουμπί OK για επιβεβαίωση.

- *Η ένδειξη ελάχιστης θερμοκρασίας αρχίζει να αναβοσβήνει στην οθόνη.*

3 Χρησιμοποιήστε τα κουμπιά + και - για να ρυθμίσετε το εύρος ελάχιστης θερμοκρασίας από 10°C/50°F έως 19°C/66°F. Πατήστε το κουμπί OK για επιβεβαίωση.

- *Η ένδειξη μέγιστης θερμοκρασίας αρχίζει να αναβοσβήνει στην οθόνη.*

4 Χρησιμοποιήστε τα κουμπιά + και - για να ρυθμίσετε το εύρος μέγιστης θερμοκρασίας από 22°C/72°F έως 37°C/99°F. Πατήστε το κουμπί OK για επιβεβαίωση.

5 Επιλέξτε “Alert” (Ειδοποίηση) χρησιμοποιώντας τα κουμπιά + και -. Πατήστε OK για επιβεβαίωση και για να ξεκινήσετε τη ρύθμιση των επιλογών ειδοποίησης θερμοκρασίας.

6 Χρησιμοποιήστε τα κουμπιά + και - για να επιλέξετε μία από τις επιλογές ειδοποίησης. Οι διαθέσιμες επιλογές περιλαμβάνουν μόνο ήχο, ήχο και δόνηση, μόνο δόνηση και προβολή. Πατήστε το κουμπί OK για επιβεβαίωση.

- *Αφού επιβεβαιώσετε την επιλογή σας, το σύμβολο ειδοποίησης θερμοκρασίας εμφανίζεται στην οθόνη.*

7 Επιλέξτε “Temp Scale” (Κλίμακα θερμοκρασίας) χρησιμοποιώντας τα κουμπιά + και -. Πατήστε το κουμπί OK για επιβεβαίωση και για να ξεκινήσετε τη ρύθμιση της κλίμακας θερμοκρασίας.

8 Επιλέξτε “Celsius” (Κελσίου) ή “Fahrenheit” (Φαρενάιτ) και πατήστε OK για επιβεβαίωση.

- *Η θερμοκρασία στην καθορισμένη κλίμακα εμφανίζεται στην οθόνη. Αν η θερμοκρασία είναι εντός του καθορισμένου εύρους, το σύμβολο ειδοποίησης θερμοκρασίας περιλαμβάνει δύο τμήματα.*

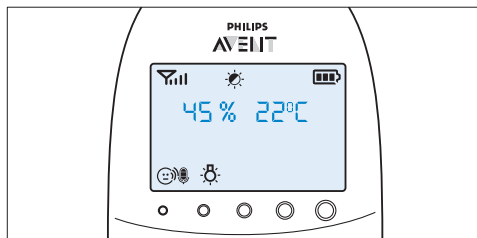

- *Αν η θερμοκρασία είναι χαμηλότερη από το καθορισμένο εύρος, τότε το σύμβολο ειδοποίησης θερμοκρασίας έχει μόνο ένα τμήμα και αναβοσβήνει. Το μήνυμα “TOO COLD” (Πολύ κρύο) εμφανίζεται στην οθόνη.*

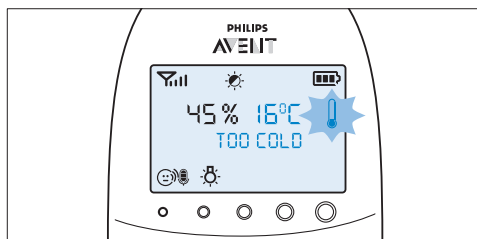

- *Αν η θερμοκρασία είναι χαμηλότερη από το καθορισμένο εύρος, τότε το σύμβολο ειδοποίησης θερμοκρασίας έχει τρία τμήματα και αναβοσβήνει. Το μήνυμα “TOO HOT” (Πολλή ζέση) εμφανίζεται στην οθόνη.*

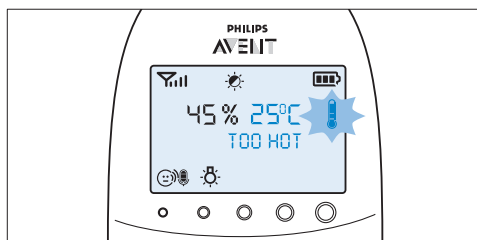

7.6 Υγρασία

Το βέλτιστο επίπεδο υγρασίας είναι μεταξύ 40% και 60%. Είναι πολύ σημαντικό να διατηρείται σωστό επίπεδο υγρασίας, καθώς αυτό συμβάλλει στην προστασία του μωρού σας από ερεθισμούς των βλεννογόνων, ξηρό και κνησμώδες δέρμα, σκασμένα χείλη και ξηρό και ερεθισμένο λαιμό. Όταν οι βλεννογόνοι δεν λειτουργούν σωστά, δεν μπορούν να προσφέρουν στο μωρό σας την πλήρη προστασία ενάντια στα διάφορα μικρόβια. Αυτό αυξάνει την πιθανότητα να κρυολογήσει ή να κολλήσει γρίπη και μειώνει την αντοχή του μωρού σε λοιμώξεις από μούχλα και βακτήρια. Μπορείτε να ρυθμίσετε ένα εύρος θερμοκρασίας και μια ειδοποίηση που θα σας προειδοποιεί κάθε φορά που η υγρασία είναι εκτός του καθορισμένου εύρους.

- 1 Επιλέξτε “Humidity” (Υγρασία) από το μενού χρησιμοποιώντας τα κουμπιά + και - και πατήστε OK για επιβεβαίωση.
- 2 Επιλέξτε “Hum Range” (Εύρος υγρασίας) χρησιμοποιώντας τα κουμπιά + και - και πατήστε OK για επιβεβαίωση.
 - *Η ένδειξη ελάχιστης υγρασίας αρχίζει να αναβοσβήνει στην οθόνη.*
- 3 Χρησιμοποιήστε τα κουμπιά + και - για να ρυθμίσετε το εύρος ελάχιστης υγρασίας από 20% έως 50%. Πατήστε OK για επιβεβαίωση.
 - *Η ένδειξη μέγιστης υγρασίας αρχίζει να αναβοσβήνει στην οθόνη.*
- 4 Χρησιμοποιήστε τα κουμπιά + και - για να ρυθμίσετε το εύρος μέγιστης υγρασίας από 51% έως 70%. Πατήστε OK για επιβεβαίωση.
- 5 Επιλέξτε “Alert” (Ειδοποίηση) χρησιμοποιώντας τα κουμπιά + και -. Πατήστε OK για επιβεβαίωση και για να ξεκινήσετε τη ρύθμιση των επιλογών ειδοποίησης υγρασίας.
- 6 Χρησιμοποιήστε τα κουμπιά + και - για να επιλέξετε μία από τις επιλογές ειδοποίησης. Οι διαθέσιμες επιλογές περιλαμβάνουν μόνο ήχο, ήχο και δόνηση, μόνο δόνηση και προβολή. Πατήστε το κουμπί OK για επιβεβαίωση.

- *Αφού επιβεβαιώσετε την επιλογή σας, το σύμβολο ειδοποίησης υγρασίας εμφανίζεται στην οθόνη.*

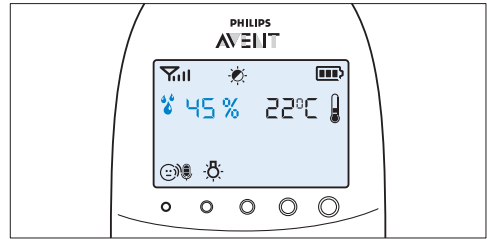

- *Αν το επίπεδο υγρασίας είναι χαμηλότερο από το καθορισμένο εύρος, στην οθόνη αναβοσβήνει το σύμβολο ειδοποίησης υγρασίας και η τρέχουσα υγρασία. Εμφανίζεται το μήνυμα “TOO DRY” (Πολύ ξηρό).*

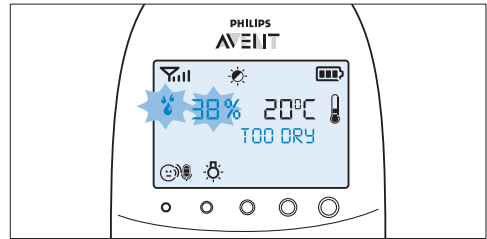

- *Αν το επίπεδο υγρασίας είναι υψηλότερο από το καθορισμένο εύρος, στην οθόνη αναβοσβήνει το σύμβολο ειδοποίησης υγρασίας και η τρέχουσα υγρασία. Εμφανίζεται το μήνυμα “TOO HUMID” (Πολύ υγρό).*

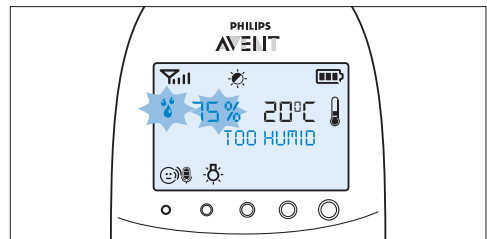

7.7 Ειδοποίηση κλάματος

Μπορείτε να ρυθμίσετε μια ειδοποίηση κλάματος που θα σας προειδοποιεί ότι το μωρό κλαίει.

- 1 Επιλέξτε “Cry alert” (Ειδοποίηση κλάματος) από το μενού χρησιμοποιώντας τα κουμπιά + και -. Πατήστε το κουμπί OK για επιβεβαίωση.
- 2 Επιλέξτε “Vibration ON” (Ενεργοποιημένη δόνηση) χρησιμοποιώντας τα κουμπιά + και -. Πατήστε το κουμπί OK για επιβεβαίωση.
 - *Η ένδειξη ειδοποίησης κλάματος εμφανίζεται στην οθόνη.*
 - *Η ειδοποίηση κλάματος ηχεί όταν ο ήχος που ακούγεται από το δωμάτιο του μωρού είναι αρκετά δυνατός ώστε να ανάψει και η τέταρτη λυχνία επιπέδου ήχου. Η μονάδα γονέα δονείται και εμφανίζεται στην οθόνη το μήνυμα “Cry alert” (Ειδοποίηση κλάματος) επί 4 δευτερόλεπτα. Η ειδοποίηση κλάματος επαναλαμβάνεται κάθε 8 δευτερόλεπτα ώσπου να μειωθεί η ένταση του ήχου ή να απενεργοποιήσετε την ειδοποίηση.*

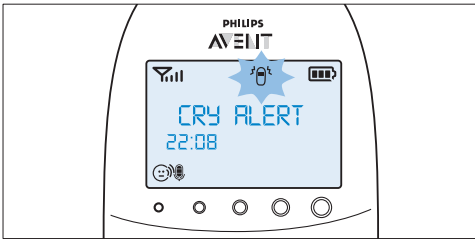

- 3 Για να απενεργοποιήσετε την ειδοποίηση κλάματος, επιλέξτε “Cry alert” (Ειδοποίηση κλάματος) από το μενού και στη συνέχεια “Vibration OFF” (Απενεργοποιημένη δόνηση) χρησιμοποιώντας τα κουμπιά + και -.

7.8 Ρολόι

Ως προεπιλογή, το ρολόι είναι κρυφό. Μπορείτε να επιλέξετε να εμφανιστεί το ρολόι και να ρυθμίσετε την ώρα από το μενού της μονάδας γονέα.

- 1 Επιλέξτε “Set clock” (Ρύθμιση ρολογιού) από το μενού χρησιμοποιώντας τα κουμπιά + και -. Πατήστε το κουμπί OK για επιβεβαίωση.
- 2 Χρησιμοποιήστε τα κουμπιά + ή - για να επιλέξετε “Show Time” (Εμφάνιση ώρας) και πατήστε το κουμπί OK για επιβεβαίωση.
- 3 Επιλέξτε “Set the time” (Ρύθμιση ώρας) χρησιμοποιώντας τα κουμπιά + και -. Πατήστε το κουμπί OK για να επιβεβαιώσετε και να ξεκινήσετε τη ρύθμιση του ρολογιού.

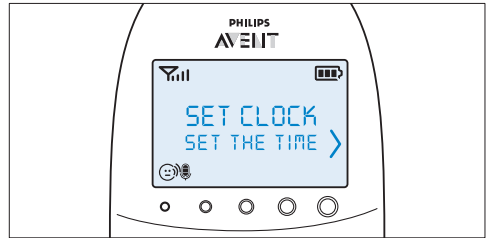

- *Η ένδειξη ώρας αρχίζει να αναβοσβήνει πάνω στην οθόνη.*
- 4 Ρυθμίστε την ώρα και πατήστε το κουμπί OK για επιβεβαίωση.
 - *Η ένδειξη λεπτών αρχίζει να αναβοσβήνει πάνω στην οθόνη.*
 - 5 Ρυθμίστε τα λεπτά και πατήστε το κουμπί OK για επιβεβαίωση.
 - *Η ώρα του ρολογιού εναλλάσσεται με άλλες ενδείξεις στο πεδίο μηνυμάτων της οθόνης.*

7.9 Γλώσσα

Μπορείτε να χρησιμοποιήσετε αυτήν την επιλογή του μενού για να αλλάξετε τη ρύθμιση γλώσσας.

- 1 Επιλέξτε "Set language" (Ρύθμιση γλώσσας) από το μενού χρησιμοποιώντας τα κουμπιά + και -. Πατήστε το κουμπί OK για επιβεβαίωση.



- 2 Χρησιμοποιήστε τα κουμπιά + και - για να επιλέξετε τη γλώσσα που θέλετε και πατήστε OK για επιβεβαίωση.

⊖ Σημείωση:

Αυτή η επιλογή εμφανίζεται αυτόματα στην οθόνη όταν ενεργοποιείτε για πρώτη φορά τη μονάδα γονέα, καθώς και αν κάνετε επαναφορά ρυθμίσεων.

7.10 Κλειδωμα πλήκτρων

Μπορείτε να ενεργοποιήσετε τη λειτουργία κλειδώματος πλήκτρων, προκειμένου να μην πατηθούν κατά λάθος τα κουμπιά ενώ μεταφέρετε τη μονάδα γονέα σε άλλο χώρο.

- 1 Για να ενεργοποιήσετε τη λειτουργία κλειδώματος πλήκτρων, πατήστε το κουμπί OK.

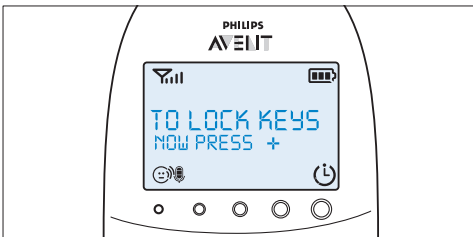

- 2 Πατήστε το κουμπί + μέσα σε 2 δευτερόλεπτα.

⊖ Σημείωση:

Αν δεν πατήσετε το κουμπί + μέσα σε 2 δευτερόλεπτα, η οδηγία θα παραμείνει στην οθόνη.

- Αφού πατήσετε το κουμπί +, εμφανίζεται στην οθόνη το μήνυμα "Keys locked" (Τα πλήκτρα κλειδώθηκαν) αντί για την ένδειξη θερμοκρασίας και υγρασίας.

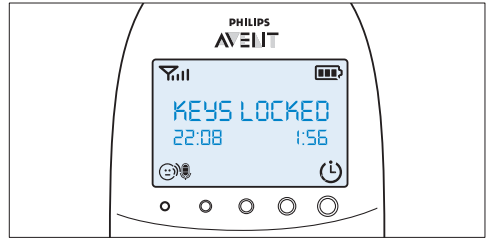

- 3 Για να απενεργοποιήσετε το κλειδωμα πλήκτρων, πατήστε το κουμπί OK. Όταν στην οθόνη εμφανιστεί το μήνυμα οδηγίας, πατήστε το κουμπί + επί 2 δευτερόλεπτα.

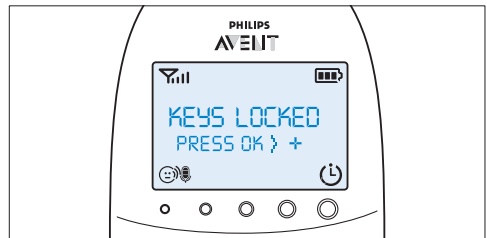

7.10.1 Σημειώσεις

- Όταν πατάτε ένα κουμπί εκτός του OK, ενώ η λειτουργία κλειδώματος πλήκτρων είναι ενεργή, η οθόνη ανάβει και στη δεύτερη γραμμή της οθόνης εμφανίζεται ένα μήνυμα με οδηγίες σχετικά με το πώς να απενεργοποιήσετε τη λειτουργία κλειδώματος πλήκτρων.

- Όταν πατάτε το OK ενώ είναι ενεργοποιημένη η λειτουργία κλειδώματος πλήκτρων, στη δεύτερη γραμμή της οθόνης εμφανίζεται ένα μήνυμα με οδηγίες σχετικά με το πώς να ξεκλειδώσετε τα κουμπιά.
- Όταν είναι ενεργοποιημένη η λειτουργία κλειδώματος πλήκτρων, μπορείτε να σταματήσετε την ειδοποίηση εντοπισμού και χρονοδιακόπτη ταΐσματος πατώντας το κουμπί OK. Σε αυτήν την περίπτωση, το κλειδωμα πλήκτρων παραμένει ενεργό.
- Όταν σβήσει η ειδοποίηση κλάματος, η ειδοποίηση θερμοκρασίας ή η ειδοποίηση υγρασίας ενώ είναι ενεργοποιημένη η λειτουργία κλειδώματος πλήκτρων, πρώτα απενεργοποιήστε τη λειτουργία κλειδώματος πλήκτρων και, στη συνέχεια, απενεργοποιήστε την ειδοποίηση κλάματος ή την ειδοποίηση θερμοκρασίας μέσω του μενού.

8 Λουράκι λαιμού

Μαζί με το βρεφικό μόνιτορ παρέχεται ένα βολικό λουράκι λαιμού. Σας δίνει τη δυνατότητα να έχετε τη μονάδα γονέα μαζί σας.

8.0.1 Σύνδεση του λουρακιού λαιμού

- 1 Περάστε τη θηλιά που διαθέτει το λουράκι λαιμού μέσα από το άνοιγμα στο επάνω μέρος της μονάδας γονέα.

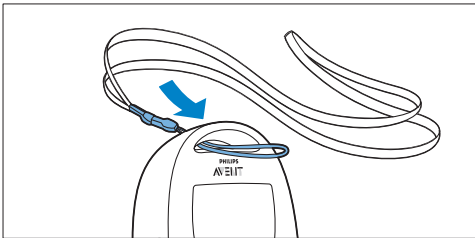

- 2 Περάστε το λουράκι λαιμού μέσα από τη θηλιά που υπάρχει στην άκρη και τραβήξτε το λουράκι λαιμού για να σφίξει.

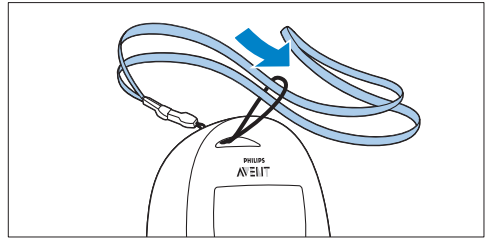

8.0.2 Αποσύνδεση του λουρακιού λαιμού

- 1 Περάστε το λουράκι λαιμού μέσα από την θηλιά της άκρης.
- 2 Τραβήξτε τη θηλιά έξω από το άνοιγμα που υπάρχει στο επάνω μέρος της μονάδας γονέα.

9 Καθαρισμός και συντήρηση

⚠ Προειδοποίηση:

Μην βυθίζετε τη μονάδα γονέα, τη μονάδα μωρού και τον φορτιστή της μονάδας γονέα σε νερό και μην τα καθαρίζετε με νερό βρύσης.

⚠ Προειδοποίηση:

Μην χρησιμοποιείτε σπρέι καθαρισμού ή καθαριστικά υγρά.

- 1 Αποσυνδέστε τη μονάδα μωρού και τον φορτιστή από την πρίζα, εάν είναι συνδεδεμένα.
- 2 Να καθαρίζετε τη μονάδα γονέα, τον φορτιστή και τη μονάδα μωρού με στεγνό πανί.
- 3 Καθαρίστε τους μετασχηματιστές με ένα στεγνό πανί.

10 Συστήματα αποθήκευσης

Αν δεν πρόκειται να χρησιμοποιήσετε το βρεφικό μόνιτορ για κάποιο χρονικό διάστημα, να κάνετε τα εξής:

- Αφαιρέστε τις μη επαναφορτιζόμενες μπαταρίες από τη μονάδα μωρού.
- Αφαιρέστε τις επαναφορτιζόμενες μπαταρίες από τη μονάδα γονέα.
- Αποθηκεύστε τη μονάδα γονέα, τη μονάδα μωρού και τους μετασχηματιστές σε δροσερό μέρος χωρίς υγρασία.

11 Παραγγελία εξαρτημάτων

Για να αγοράσετε εξαρτήματα ή ανταλλακτικά, επισκεφθείτε τη διεύθυνση www.shop.philips.com/service ή τον αντιπρόσωπο της Philips στην περιοχή σας. Επίσης, μπορείτε να επικοινωνήσετε με το Κέντρο Εξυπηρέτησης Καταναλωτών της Philips στη χώρα σας (ανατρέξτε στο φυλλάδιο διεθνούς εγγύησης για να βρείτε τις πληροφορίες επικοινωνίας). Αν δεν υπάρχει Κέντρο Εξυπηρέτησης Καταναλωτών στη χώρα σας, επισκεφθείτε τον αντιπρόσωπο της Philips στην περιοχή σας ή ένα εξουσιοδοτημένο κέντρο επισκευών της Philips.

12 Εγγύηση και υποστήριξη

Αν χρειάζεστε πληροφορίες ή υποστήριξη, επισκεφθείτε την τοποθεσία της Philips στη διεύθυνση www.philips.com/support επικοινωνήστε με το Κέντρο Εξυπηρέτησης Καταναλωτών της Philips στη χώρα σας (ανατρέξτε στο φυλλάδιο διεθνούς εγγύησης για να βρείτε τις πληροφορίες επικοινωνίας). Αν δεν υπάρχει Κέντρο Εξυπηρέτησης Καταναλωτών στη χώρα σας, επισκεφθείτε τον αντιπρόσωπο της Philips στην περιοχή σας ή ένα εξουσιοδοτημένο κέντρο επισκευών της Philips.

13 Συχνές ερωτήσεις

Στο κεφάλαιο αυτό παρατίθενται οι πιο συχνές ερωτήσεις σχετικά με τη συσκευή. Εάν δεν μπορείτε να βρείτε απάντηση στη ερώτησή σας, επισκεφθείτε τη διεύθυνση www.philips.com/support για περισσότερες συχνές ερωτήσεις ή επικοινωνήστε με το Κέντρο Εξυπηρέτησης Καταναλωτών στη χώρα σας.

Τι είναι η λειτουργία Eco Max; Με ποιον τρόπο αυτή η λειτουργία βοηθά το περιβάλλον;

- Η λειτουργία Eco Max αναπτύχθηκε προκειμένου να έχετε τη δυνατότητα να μειώνετε την κατανάλωση ενέργειας του βρεφικού μόνιτορ. Όταν παρακολουθείτε το μωρό σας από μικρή απόσταση, μπορείτε να ενεργοποιείτε τη λειτουργία Eco Max. Όταν ενεργοποιείτε τη λειτουργία Eco Max, το βρεφικό μόνιτορ χρησιμοποιεί λιγότερη ενέργεια και, ως εκ τούτου, είναι πιο φιλικό προς το περιβάλλον.

Γιατί η λυχνία λειτουργίας της μονάδας μωρού και η λυχνία σύνδεσης της μονάδας γονέα δεν ανάβουν όταν πατάω τα κουμπιά ενεργοποίησης/απενεργοποίησης των μονάδων;

- Ενδέχεται οι επαναφορτιζόμενες μπαταρίες της μονάδας γονέα να είναι άδειες και η μονάδα γονέα να μην είναι συνδεδεμένη στην πρίζα. Συνδέστε το μικρό βύσμα συσκευής στην πρίζα. Στη συνέχεια, πατήστε το κουμπί ενεργοποίησης/απενεργοποίησης για να δημιουργήσετε σύνδεση με τη μονάδα μωρού.
- Ενδέχεται οι μη επαναφορτιζόμενες μπαταρίες της μονάδας μωρού να έχουν αδειάσει και η μονάδα μωρού να μην είναι συνδεδεμένη στην πρίζα. Αντικαταστήστε τις μη επαναφορτιζόμενες μπαταρίες ή συνδέστε τη μονάδα μωρού στην πρίζα. Στη συνέχεια, πατήστε το κουμπί ενεργοποίησης/απενεργοποίησης για να ξεκινήσει η σύνδεση με τη μονάδα γονέα.
- Αν η λυχνία σύνδεσης της μονάδας γονέα δεν ξεκινά ακόμα να αναβοσβήνει με κόκκινο χρώμα, χρησιμοποιήστε τη λειτουργία επαναφοράς για να επαναφέρετε τις προεπιλεγμένες ρυθμίσεις των μονάδων.

Γιατί η λυχνία σύνδεσης της μονάδας γονέα αναβοσβήνει συνεχώς με κόκκινο χρώμα και γιατί εμφανίζεται στην οθόνη το μήνυμα “NOT LINKED” (Δεν συνδέθηκε) ή “I AM LINKING” (Γίνεται σύνδεση);

- Η μονάδα μωρού και η μονάδα γονέα είναι εκτός εμβέλειας ή μια από την άλλη. Μετακινήστε τη μονάδα γονέα πιο κοντά στη μονάδα μωρού.
- Ενδέχεται η μονάδα μωρού να είναι απενεργοποιημένη. Ενεργοποιήστε τη μονάδα μωρού.

Γιατί η λυχνία κατάστασης μπαταρίας στη μονάδα μωρού αναβοσβήνει με κόκκινο χρώμα;

- Η ισχύς των μη επαναφορτιζόμενων μπαταριών της μονάδας μωρού είναι χαμηλή. Αντικαταστήστε τις μη επαναφορτιζόμενες μπαταρίες ή συνδέστε τη μονάδα μωρού στην πρίζα (δείτε το κεφάλαιο “Προετοιμασία για χρήση”).

Γιατί ακούγεται ένα ηχητικό σήμα από τη μονάδα γονέα;

- Αν η μονάδα γονέα παράγει ένα ηχητικό σήμα ενώ η λυχνία σύνδεσης αναβοσβήνει συνεχώς με κόκκινο χρώμα και εμφανίζεται στην οθόνη το μήνυμα “NOT LINKED” (Δεν συνδέθηκε) ή “I AM LINKING” (Γίνεται σύνδεση), σημαίνει ότι η σύνδεση με τη μονάδα μωρού έχει χαθεί. Μετακινήστε τη μονάδα γονέα πιο κοντά στη μονάδα μωρού ή ενεργοποιήστε τη μονάδα μωρού γιατί ήταν απενεργοποιημένη.
- Εάν από τη μονάδα γονέα ακούγεται ένα ηχητικό σήμα και το σύμβολο άδειας μπαταρίας εμφανίζεται στην οθόνη, τότε η ισχύς των επαναφορτιζόμενων μπαταριών της μονάδας γονέα είναι χαμηλή. Επαναφορτίστε τις μπαταρίες.
- Εάν έχετε ρυθμίσει το εύρος θερμοκρασίας δωματίου στη μονάδα γονέα και η ειδοποίηση θερμοκρασίας είναι ενεργοποιημένη, από τη μονάδα γονέα ακούγεται ένα ηχητικό σήμα όταν η θερμοκρασία πέσει κάτω από το καθορισμένο εύρος ελάχιστης θερμοκρασίας ή όταν η θερμοκρασία υπερβεί το καθορισμένο εύρος μέγιστης θερμοκρασίας.
- Αν έχετε ρυθμίσει το εύρος υγρασίας δωματίου στη μονάδα γονέα και η ειδοποίηση υγρασίας είναι ενεργοποιημένη, από τη μονάδα γονέα ακούγεται ένα ηχητικό σήμα όταν η υγρασία υπερβεί το καθορισμένο εύρος ελάχιστης ή μέγιστης υγρασίας.
- Ενδέχεται η μονάδα μωρού να είναι απενεργοποιημένη. Ενεργοποιήστε τη μονάδα μωρού.

Γιατί η συσκευή παράγει έναν διαπεραστικό ήχο;

- Ενδέχεται οι μονάδες να βρίσκονται πολύ κοντά η μια στην άλλη. Φροντίστε η μονάδα γονέα και η μονάδα μωρού να βρίσκονται σε απόσταση τουλάχιστον 1 μέτρου η μια από την άλλη.
- Ενδέχεται η ένταση του ήχου στη μονάδα γονέα να έχει ρυθμιστεί σε πολύ υψηλό επίπεδο. Μειώστε την ένταση του ήχου στη μονάδα γονέα.

Γιατί δεν ακούγεται ήχος/Γιατί δεν ακούγεται το κλάμα του μωρού μου;

- Ενδέχεται η ένταση του ήχου στη μονάδα γονέα να έχει ρυθμιστεί σε πολύ χαμηλό επίπεδο ή ο ήχος να έχει απενεργοποιηθεί. Αυξήστε την ένταση ήχου στη μονάδα γονέα.
- Ενδέχεται το επίπεδο ευαισθησίας του μικροφώνου της μονάδας μωρού να έχει ρυθμιστεί σε πολύ χαμηλό επίπεδο. Ρυθμίστε το επίπεδο ευαισθησίας του μικροφώνου σε υψηλότερο επίπεδο από το μενού της μονάδας γονέα.
- Ενδέχεται η μονάδα μωρού και η μονάδα γονέα να βρίσκονται εκτός εμβέλειας η μία από την άλλη. Μειώστε την απόσταση μεταξύ τους.

Γιατί η μονάδα γονέα αντιδρά τόσο γρήγορα σε άλλους ήχους;

- Η μονάδα μωρού ανιχνεύει και άλλους ήχους εκτός από αυτούς που ακούγονται από το μωρό σας. Μετακινήστε τη μονάδα μωρού πιο κοντά στο μωρό (αλλά διατηρήστε την ελάχιστη απόσταση του 1 μέτρου).
- Ενδέχεται το επίπεδο ευαισθησίας του μικροφώνου της μονάδας μωρού να έχει ρυθμιστεί σε πολύ υψηλό επίπεδο. Μειώστε το επίπεδο ευαισθησίας του μικροφώνου από το μενού της μονάδας γονέα.

Γιατί η μονάδα γονέα αντιδρά με τόση καθυστέρηση στο κλάμα του μωρού;

- Ενδέχεται το επίπεδο ευαισθησίας του μικροφώνου της μονάδας μωρού να έχει ρυθμιστεί σε πολύ χαμηλό επίπεδο. Αυξήστε το επίπεδο ευαισθησίας του μικροφώνου από το μενού της μονάδας γονέα.
- Η λειτουργία Eco Max είναι ενεργοποιημένη και η μονάδα μωρού ενεργοποιεί μόνο το σήμα DECT όταν το μωρό κάνει ήχους. Απενεργοποιήστε τη λειτουργία Eco Max, προκειμένου η μονάδα μωρού να μεταδίδει διαρκώς σήματα DECT και η μονάδα γονέα να ανταποκριθεί πιο γρήγορα στους ήχους του μωρού σας.

Γιατί αποφορτίζονται τόσο γρήγορα οι μη επαναφορτιζόμενες μπαταρίες της μονάδας μωρού;

- Ενδέχεται το επίπεδο ευαισθησίας του μικροφώνου της μονάδας μωρού να έχει ρυθμιστεί σε πολύ υψηλό επίπεδο, με αποτέλεσμα η μονάδα μωρού να εκπέμπει πιο συχνά. Μειώστε το επίπεδο ευαισθησίας του μικροφώνου από το μενού της μονάδας γονέα.
- Ενδέχεται η ένταση του ήχου της μονάδας μωρού να έχει ρυθμιστεί σε πολύ υψηλό επίπεδο, με αποτέλεσμα η μονάδα μωρού να καταναλώνει πολλή ενέργεια. Μειώστε την ένταση του ήχου της μονάδας μωρού.
- Ενδέχεται να έχετε ρυθμίσει εύρος μέγιστης θερμοκρασίας που είναι χαμηλότερο από την πραγματική θερμοκρασία δωματίου ή ένα εύρος ελάχιστης θερμοκρασίας που είναι υψηλότερο από την πραγματική θερμοκρασία δωματίου. Η μονάδα μωρού εξακολουθεί να αποστέλλει δεδομένα στη μονάδα γονέα και επομένως καταναλώνει περισσότερη ενέργεια. Αυτό έχει ως αποτέλεσμα τη γρήγορη αποφόρτιση των μη επαναφορτιζόμενων μπαταριών της μονάδας μωρού.

- Ενδέχεται να έχετε ρυθμίσει εύρος μέγιστης υγρασίας που είναι χαμηλότερο ή υψηλότερο από την πραγματική υγρασία του δωματίου. Η μονάδα μωρού εξακολουθεί να αποστέλλει δεδομένα στη μονάδα γονέα και επομένως καταναλώνει περισσότερη ενέργεια. Αυτό έχει ως αποτέλεσμα τη γρήγορη αποφόρτιση των μη επαναφορτιζόμενων μπαταριών της μονάδας μωρού.
- Ενδέχεται να έχετε ενεργοποιήσει το νυχτερινό φως. Αν θέλετε να χρησιμοποιήσετε το νυχτερινό φως, σας συνιστούμε να συνδέσετε τη μονάδα μωρού στην πρίζα.

Γιατί ο χρόνος φόρτισης της μονάδας γονέα υπερβαίνει τις 10 ώρες;

- Ενδέχεται η μονάδα γονέα να έχει ενεργοποιηθεί κατά τη φόρτιση. Απενεργοποιήστε τη μονάδα γονέα κατά τη διάρκεια της φόρτισης.

Η καθορισμένη εμβέλεια λειτουργίας του βρεφικού μόνιτορ είναι 330 μέτρα/1000 πόδια. Γιατί το δικό μου βρεφικό μόνιτορ καλύπτει πολύ μικρότερη απόσταση από την καθορισμένη;

- Η καθορισμένη εμβέλεια ισχύει μόνο για υπαίθριους εξωτερικούς χώρους. Μέσα στο σπίτι, η εμβέλεια λειτουργίας περιορίζεται από τον αριθμό και τον τύπο των τοίχων ή/και ταβανιών που παρεμβάλλονται. Στο εσωτερικό του σπιτιού, η εμβέλεια λειτουργίας είναι μέχρι 50 μέτρα/150 πόδια.

Γιατί κατά διαστήματα χάνεται η σύνδεση;

Γιατί παρατηρούνται διακοπές στον ήχο;

- Η μονάδα μωρού και η μονάδα γονέα βρίσκονται μάλλον κοντά στα όρια της εμβέλειας λειτουργίας. Αλλάξτε θέση ή μειώστε την απόσταση μεταξύ των μονάδων. Σημειώστε ότι κάθε φορά χρειάζονται περίπου 30 δευτερόλεπτα μέχρι να επιτευχθεί σύνδεση.

- Ενδέχεται να έχετε τοποθετήσει τη μονάδα γονέα δίπλα σε πομπό ή άλλη συσκευή DECT, όπως το τηλέφωνο DECT ή κάποιο άλλο βρεφικό μόνιτορ 1,8 GHz/1,9 GHz. Απομακρύνετε τη μονάδα γονέα από τις άλλες συσκευές μέχρι να αποκατασταθεί η σύνδεση.

Τι συμβαίνει σε περίπτωση διακοπής ρεύματος;

- Εάν η μονάδα γονέα είναι επαρκώς φορτισμένη, συνεχίζει να λειτουργεί και μετά τη διακοπή ρεύματος. Εάν υπάρχουν μπαταρίες μέσα στη μονάδα μωρού, θα συνεχίσει και αυτή να λειτουργεί κανονικά σε περίπτωση διακοπής ρεύματος.

Είναι ασφαλής η συσκευή από τις παρεμβολές; Υπάρχει η πιθανότητα να κρυφακούσει κάποιος;

- Η τεχνολογία DECT του συγκεκριμένου βρεφικού μόνιτορ εγγυάται μηδενική παρεμβολή από άλλη συσκευή και προστασία από ωτακουστές.

Υποτίθεται ότι ο χρόνος λειτουργίας της μονάδας γονέα είναι έως 18 ώρες. Γιατί ο χρόνος λειτουργίας της δικής μου μονάδας γονέα είναι μικρότερος;

- Μετά την πρώτη φόρτιση της μονάδας γονέα, ο χρόνος λειτουργίας είναι μικρότερος από 18 ώρες. Η πλήρης απόδοση των επαναφορτιζόμενων μπαταριών θα είναι διαθέσιμη μόνο μετά από τέσσερις τουλάχιστον φορές φόρτισης και αποφόρτισης.
- Ενδέχεται η ένταση του ήχου της μονάδας γονέα να έχει ρυθμιστεί σε πολύ υψηλό επίπεδο, με αποτέλεσμα να καταναλώνεται περισσότερη ενέργεια. Μειώστε την ένταση του ήχου στη μονάδα γονέα.
- Ενδέχεται το επίπεδο ευαισθησίας του μικροφώνου της μονάδας μωρού να έχει ρυθμιστεί σε πολύ υψηλό επίπεδο, με αποτέλεσμα η μονάδα γονέα να καταναλώνει περισσότερη ενέργεια. Μειώστε το επίπεδο ευαισθησίας του μικροφώνου από το μενού της μονάδας γονέα.

Γιατί χρειάζεται χρόνος για να εμφανιστεί στην οθόνη η ένδειξη κατάστασης μπαταρίας όταν αρχίζω να φορτίζω τη μονάδα γονέα ενώ είναι απενεργοποιημένη;

- Αυτό είναι φυσιολογικό. Η μονάδα γονέα χρειάζεται μερικά δευτερόλεπτα για να "αφυπνιστεί" όταν τη συνδέετε στην πρίζα ενώ είναι απενεργοποιημένη. Μόλις συνδεθεί, η μονάδα γονέα αρχίζει πρώτα να ανιχνεύει τη φόρτιση και πρέπει να μετρήσει το επίπεδο φόρτισης των μπαταριών προτού να είναι δυνατή η εμφάνιση της ένδειξης κατάστασης μπαταρίας.

Γιατί αποφορτίζονται τόσο γρήγορα οι επαναφορτιζόμενες μπαταρίες της μονάδας μωρού;

- Οι επαναφορτιζόμενες μπαταρίες έχουν φτάσει στο τέλος διάρκειας της ζωής τους. Πρέπει να τις αντικαταστήσετε. Για να παραγγείλετε νέες επαναφορτιζόμενες μπαταρίες, ανατρέξτε το κεφάλαιο "Παραγγελία αξεσουάρ".

Contenido

7.8	Reloj	143
7.9	Idioma	144
7.10	Bloqueo	144

1	Introducción	121
2	Vista general	122
3	Preparación para su uso	122
3.1	Unidad del bebé	122
3.2	Unidad de padres	124
4	Uso del vigilabebés	125
4.1	Colocación del vigilabebés	125
4.2	Conexión de la unidad de padres y la unidad del bebé	125
5	Funciones y reacciones de la unidad del bebé	127
5.1	Luz de compañía	127
5.2	Función de nanas	127
5.3	Proyector	128
5.4	Localización de la unidad de padres	129
5.5	Piloto de estado de las pilas	129
6	Funciones y reacciones de la unidad de padres	130
6.1	Menú de tranquilidad	130
6.2	Volumen	133
6.3	Función TALK (Intercomunicador)	134
6.4	Modo de atenuación nocturna	134
6.5	Alerta de nivel bajo de las pilas de la unidad del bebé	134
6.6	Indicaciones de estado de las pilas	135
6.7	Indicador de intensidad de la señal	137
6.8	Reinicio	137
7	Menú de la unidad de padres	137
7.1	Navegación por el menú	137
7.2	Sensibilidad	138
7.3	Modo Eco Max	139
7.4	Temporizador de alimentación	140
7.5	Temperatura	141
7.6	Humedad	142
7.7	Alerta de llanto	143

8	Cinta para el cuello	145
9	Limpieza y mantenimiento	145
10	Almacenamiento	146
11	Solicitud de accesorios	146
12	Garantía y asistencia	146
13	Preguntas más frecuentes	146

1 Introducción

Enhorabuena por la compra de este producto y bienvenido a Philips AVENT. Para sacar el mayor partido de la asistencia que Philips AVENT le ofrece, registre su producto en www.philips.com/welcome.

Philips AVENT se dedica a la fabricación de productos fiables para el cuidado del bebé, que proporcionen a los padres la tranquilidad que necesitan. Este vigilabebés de Philips AVENT permite vigilar al bebé de forma continua y oírle con claridad sin ruidos que interfieran. La tecnología DECT garantiza cero interferencias y un sonido nítido entre la unidad del bebé y la unidad de padres.

El sensor de temperatura le permite controlar la temperatura de la habitación del bebé y le ofrece unos ajustes personalizados que le ayudan a mantener un clima confortable en ésta.

El vigilabebés dispone de una unidad del bebé con proyector y una unidad de padres con una pantalla de tranquilidad especial que le permite controlar las opciones de tranquilidad (luz de compañía, nanas y proyector) de la unidad del bebé a distancia.

2 Vista general

- **I Pantalla**

- 1 Indicador de intensidad de la señal
- 2 Indicador de Eco Max
- 3 Símbolo de modo de atenuación nocturna
- 4 Indicador de alerta de llanto
- 5 Símbolo de silenciamiento
- 6 Indicador del estado de la pila
- 7 Símbolo de alerta de humedad
- 8 Flecha de navegación
- 9 Símbolo de temperatura
- 10 Campo de mensajes
- 11 Indicador de sensibilidad del micrófono
- 12 Símbolo de luz de compañía
- 13 Símbolo de nana
- 14 Símbolo de proyector
- 15 Símbolo de temporizador o repetición del temporizador

- **II Unidad de padres**

- 1 Botón de encendido/apagado
- 2 Botón TALK (Intercomunicador)
- 3 Botón de atenuación nocturna
- 4 Botón - para desplazarse hacia atrás
- 5 Micrófono
- 6 Piloto "LINK"
- 7 Pantalla
- 8 Pilotos de nivel de sonido
- 9 Botón MENU (Menú)
- 10 Botón + para desplazarse hacia delante
- 11 Piloto de estado de las pilas
- 12 Botón OK (Aceptar)
- 13 Botón de tranquilidad
- 14 Empuñadura/orificio de colocación del cordón para el cuello
- 15 Compartimento para pilas recargables
- 16 Tapa del compartimento para pilas recargables
- 17 Puntos de conexión para carga
- 18 Pilas recargables
- 19 Cinta para el cuello
- 20 Toma para la clavija pequeña del adaptador
- 21 Cargador
- 22 Clavija pequeña del adaptador
- 23 Adaptador de corriente

- **III Unidad del bebé**

- 1 Proyector
- 2 Luz de compañía
- 3 Botón FIND
- 4 Micrófono
- 5 Botón de encendido/apagado del proyector
- 6 Botón de siguiente nana
- 7 Botón de reproducción/parada de nana
- 8 Botón de reducción del volumen
- 9 Piloto de encendido
- 10 Botón de encendido/apagado
- 11 Piloto de estado de las pilas
- 12 Botón de encendido/apagado de la luz de compañía
- 13 Botón de aumento del volumen
- 14 Sensor de humedad
- 15 Sensor de temperatura
- 16 Altavoz
- 17 Toma para aparatos de audio
- 18 Toma para la clavija pequeña del adaptador
- 19 Compartimento para pilas no recargables
- 20 Tapa del compartimento para pilas no recargables
- 21 Clavija pequeña del adaptador
- 22 Adaptador de corriente
- 23 Cable auxiliar

3 Preparación para su uso

IMPORTANTE: Lea las instrucciones de seguridad con atención antes de utilizar el vigilabebé y consérvelas por si necesita consultarlas en el futuro.

3.1 Unidad del bebé

Utilice la unidad del bebé conectándola a la red eléctrica. Para garantizar una alimentación de reserva automática en caso de fallo de la red eléctrica, le aconsejamos que introduzca pilas no recargables.

3.1.1 Funcionamiento conectado a la red

- 1 Coloque el adaptador en la toma de pared e inserte la clavija pequeña del mismo en la unidad del bebé.

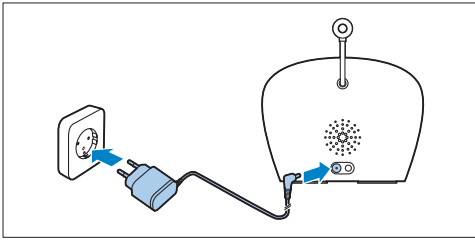

3.1.2 Colocación de las pilas no recargables

En caso de fallo de la red eléctrica, la unidad del bebé puede funcionar con cuatro pilas alcalinas AA de 1,5V R6 (no incluidas). No utilice pilas recargables. La unidad del bebé no dispone de función de carga y las pilas recargables se agotan lentamente si no se utilizan.

Advertencia:

Desenchufe la unidad del bebé y, cuando vaya a poner las pilas no recargables, asegúrese de que sus manos y la unidad estén secas.

Nota:

Le aconsejamos que utilice la unidad del bebé conectada a la red, ya que cuando se utiliza con pilas alcalinas no recargables tiene un tiempo de funcionamiento limitado. El tiempo de funcionamiento de las pilas no recargables es de 24 horas.

- 1 Pulse el bloqueo para liberar la tapa del compartimento de las pilas no recargables y quite la tapa.

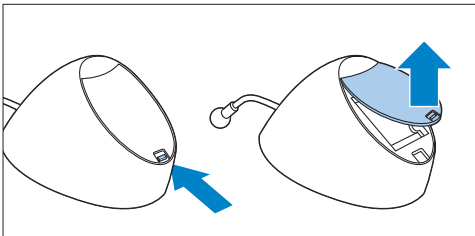

- 2 Inserte cuatro pilas no recargables.

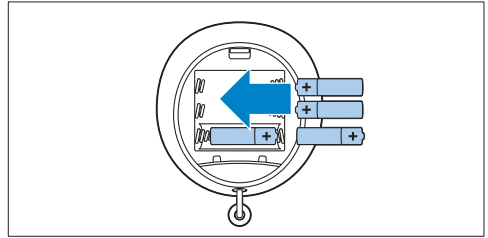

Nota:

Asegúrese de que los polos + y - estén en la posición correcta.

- 3 Para volver a colocar la tapa, inserte primero las protuberancias en las aberturas del borde del compartimento de las pilas no recargables.

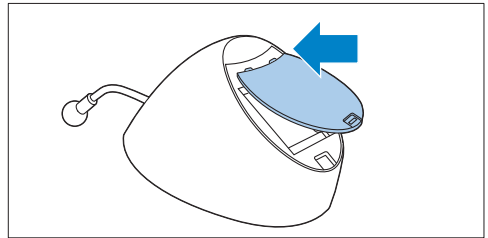

- 4 A continuación, presione la tapa hacia abajo hasta que el bloqueo se cierre con un clic.

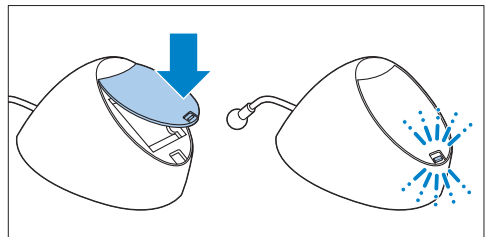

3.2 Unidad de padres

La unidad de padres funciona con dos pilas recargables que se suministran con el vigilabebés.

3.2.1 Inserción de las pilas recargables

- 1 Deslice la tapa del compartimento de las pilas recargables para extraerla de la unidad de padres.

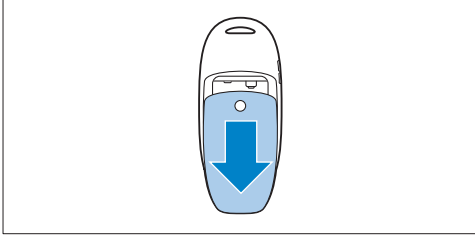

- 2 Inserte las pilas recargables.

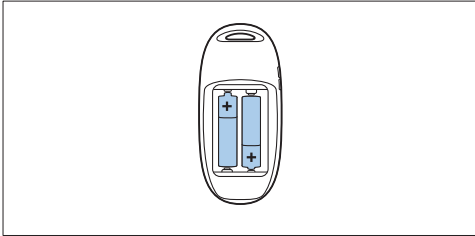

Nota:

Asegúrese de que los polos + y - de las pilas estén en la posición correcta.

- 3 Deslice la tapa del compartimento de las pilas recargables de nuevo en la unidad de padres. Presione la tapa hasta que encaje en su lugar con un clic.

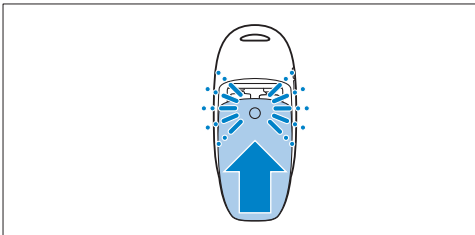

3.2.2 Carga de la unidad de padres

Cargue la unidad de padres antes de utilizarla por primera vez o cuando esta indique que las pilas se están agotando.

Importante: Debe cargar la unidad de padres durante 10 horas completas para que ofrezca un tiempo de funcionamiento sin cable de 18 horas.

- 1 Inserte la clavija pequeña del adaptador del aparato en la toma de la parte posterior del cargador. Enchufe el adaptador a una toma de pared.

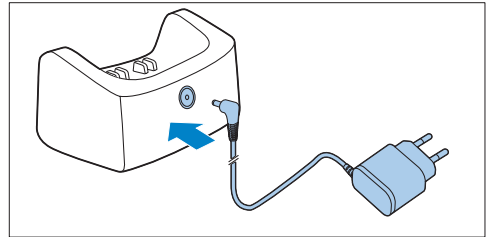

- 2 Coloque la unidad de padres en el cargador:

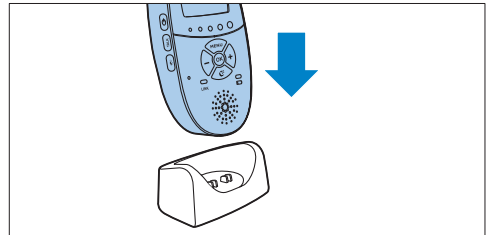

- La pantalla se enciende y las indicaciones de estado de las pilas muestran que la unidad de padres se está cargando. Para conocer las indicaciones de estado de las pilas, consulte “Indicaciones de carga de las pilas” en el capítulo “Funciones y reacciones de la unidad de padres”.

- 3 Deje la unidad de padres en el cargador enchufado hasta que las pilas recargables estén completamente cargadas.

Nota:

Cuando empiece a utilizar el vigilabebés, las pilas recargables tardan cuatro ciclos de carga y descarga en alcanzar su capacidad total.

4 Uso del vigilabebés

4.1 Colocación del vigilabebés

Advertencia:

Mantenga la unidad del bebé fuera del alcance del bebé. Nunca coloque la unidad del bebé dentro de la cama o el parque del bebé.

- 1 El cable de la unidad del bebé presenta posibles riesgos de estrangulación, por lo que debe asegurarse de que la unidad del bebé y su cable están al menos a 1 metro (3,5 pies) del bebé.

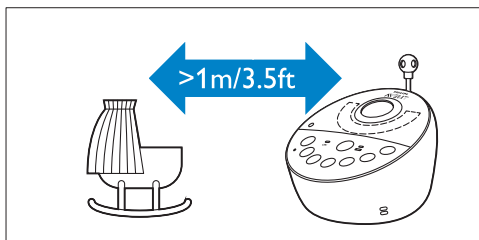

- 2 Para evitar que el sonido de una o ambas unidades sea muy agudo, asegúrese de que la unidad de padres está al menos a 1 metro (3,5 pies) de la unidad del bebé.

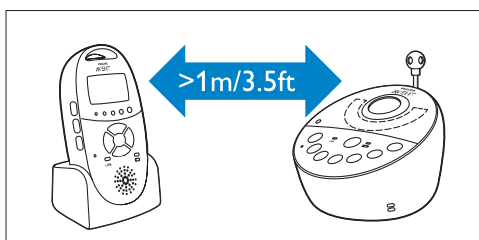

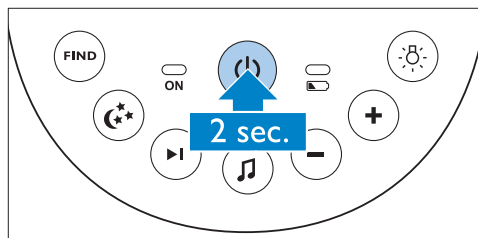

4.2 Conexión de la unidad de padres y la unidad del bebé

- 1 Mantenga pulsado el botón de encendido/apagado  de la unidad del bebé durante 2 segundos.

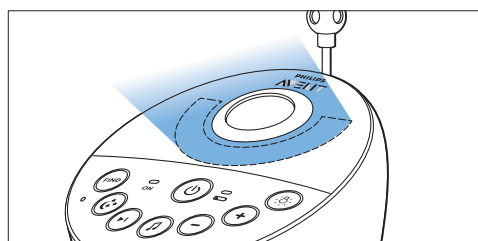

- La luz de compañía, el piloto de estado de las pilas y el piloto de encendido se iluminan brevemente.



- 2 Mantenga pulsado el botón de encendido/apagado  de la unidad de padres durante 2 segundos.

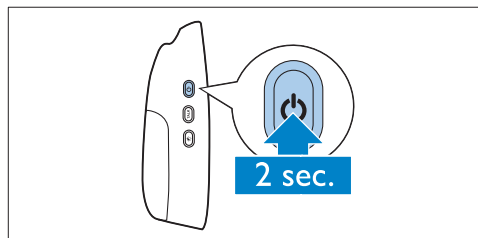

- La pantalla se enciende y muestra brevemente todos los indicadores y símbolos. A continuación, los indicadores y los símbolos se apagan, y aparece el indicador de estado de las pilas.

Nota:

Al encender la unidad de padres por primera vez o después de restablecerla, debe seleccionar el idioma de visualización que prefiera (consulte "Idioma" en el capítulo "Menú de la unidad de padres").

- El piloto "LINK" de la unidad de padres empieza a parpadear en rojo y aparece el mensaje "I AM LINKING" (Me estoy conectando) en la pantalla.

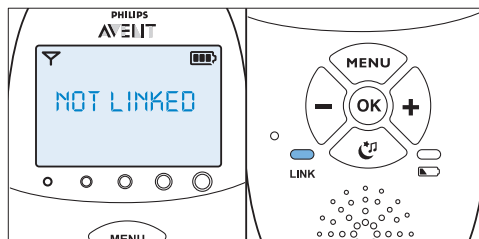

Qué hacer si no se establece la conexión

- Puede que la unidad de padres esté fuera del alcance de la unidad del bebé. Acerque la unidad de padres a la unidad del bebé, aunque no a menos de 1 metro (3,5 pies).
- La unidad del bebé o la unidad de padres puede perder la conexión porque está demasiado cerca de otro aparato DECT (por ejemplo, un teléfono inalámbrico). Apague el aparato DECT o aleje la unidad del aparato.
- Es posible que la unidad del bebé esté apagada. Enciéndala.

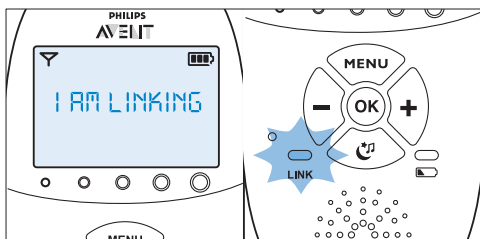

- Cuando la unidad de padres y la unidad del bebé están conectadas, el piloto "LINK" se ilumina en verde de forma permanente. El indicador de intensidad de la señal y el mensaje "LINKED" (Conectadas) aparecen en la pantalla.

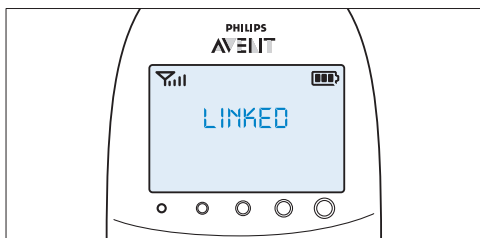

- Si no se establece la conexión antes de 10 segundos, el mensaje "NOT LINKED" (No conectada) de la pantalla se alterna con el mensaje "I AM LINKING" (Me estoy conectando). Si sigue sin establecerse la conexión después de 30 segundos, la unidad de padres empieza a pitar y solo se muestra el mensaje "NOT LINKED" (No conectada).

4.2.1 Alcance de funcionamiento

- Tanto en el modo de funcionamiento estándar con modo ecológico inteligente como en el modo Eco Max, el alcance de funcionamiento es de 330 metros (1000 pies) en exteriores y de hasta 50 metros (150 pies) en interiores.
- El alcance de funcionamiento del vigilabebés varía en función del entorno y factores que provocan interferencias. La humedad y los materiales húmedos pueden provocar tantas interferencias que el alcance se puede reducir hasta un 100%. Para conocer las interferencias que provocan los materiales secos, consulte la tabla que aparece más abajo

Materiales secos	Grosor del material	Pérdida de alcance
Madera, yeso, cartón, cristal (sin metal, cables o plomo)	< 30 cm	0 - 10%
Ladrillo, madera contrachapada	< 30 cm	5 - 35%
Hormigón armado	< 30 cm	30 - 100%
Rejillas o barras metálicas	< 1 cm	90 - 100%
Láminas de metal o aluminio	< 1 cm	100%

5 Funciones y reacciones de la unidad del bebé

5.1 Luz de compañía

La luz de compañía produce un resplandor suave que tranquiliza al bebé.

- 1 Pulse el botón de encendido/apagado de la luz de compañía de la unidad del bebé para encender la luz de compañía.

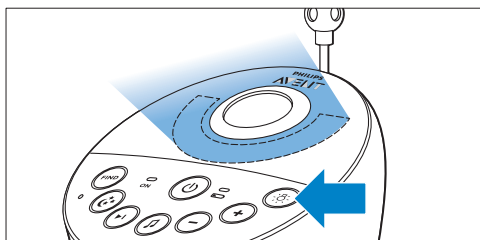

- aparece en la pantalla de la unidad de padres.
- 2 Vuelva a pulsar el botón de encendido/apagado de la luz de compañía para apagarla.
 - La luz de compañía se atenúa gradualmente antes de apagarse por completo.
 - desaparece de la pantalla de la unidad de padres.

5.2 Función de nanas

- 1 Pulse el botón de reproducción/parada de nanas en la unidad del bebé para reproducir la última nana seleccionada.

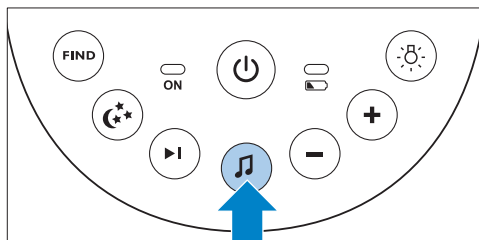

- La nana seleccionada se reproduce durante el tiempo establecido.
- Si no se ha seleccionado ninguna nana antes, se reproduce la nana 1.

- 2 Pulse el botón de siguiente nana para seleccionar otra nana de la lista.

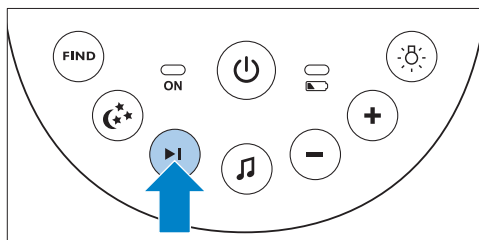

- Si no se está reproduciendo ninguna nana, la última nana seleccionada empieza a reproducirse al pulsar el botón de siguiente nana .
- Si pulsa el botón de siguiente nana mientras se reproduce una nana, la siguiente nana empieza a reproducirse.

- Para ajustar el nivel de sonido de la nana, pulse el botón para subir o bajar el volumen en la unidad del bebé.

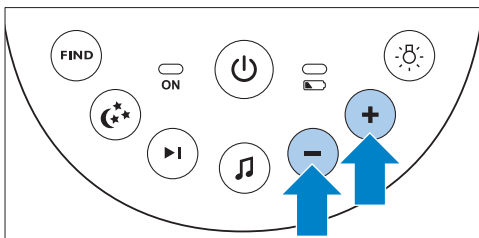

Nota:

Solo se puede ajustar el volumen del altavoz en la unidad del bebé cuando esté sonando una nana. Si ha aumentado el volumen de la nana en la unidad del bebé, el sonido también será más alto cuando utilice la función de intercomunicador de la unidad de padres.

- Para detener la reproducción de la nana antes de que transcurra el tiempo establecido, pulse el botón de reproducción/parada de nanas en la unidad del bebé.

- El símbolo del proyector aparece en la pantalla de la unidad de padres.
- El primer patrón del proyector alcanza la intensidad total en 2 segundos. Se proyecta durante 8 segundos y, a continuación, se atenúa durante 2 segundos mientras se activa el siguiente patrón.

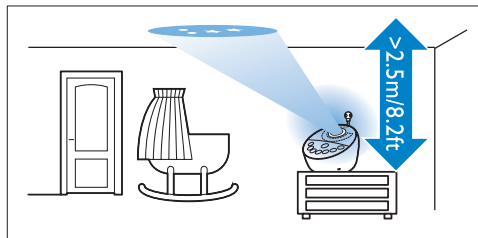

- Hay seis patrones diferentes y cada patrón se proyecta durante 10 segundos. Cuando se han mostrado los seis patrones, el proyector comienza de nuevo con el patrón 1. Los patrones se repiten durante el tiempo establecido (consulte "Proyector" en el capítulo "Funciones y reacciones de la unidad de padres").

5.3 Proyector

Puede tranquilizar al bebé encendiendo el proyector, que emite patrones de luces de colores que se proyectan en el techo.

- Pulse el botón de encendido/apagado del proyector para encenderlo.

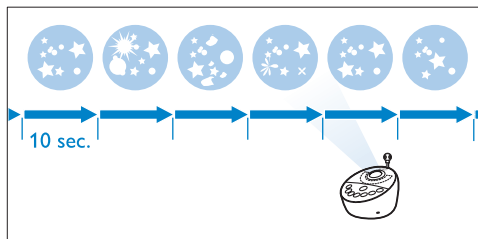
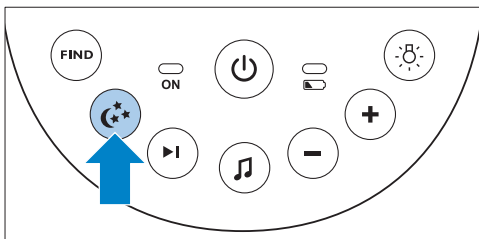

- Para apagar el proyector antes de que transcurra el tiempo establecido, pulse de nuevo el botón de encendido/apagado del proyector:
 - El patrón proyectado se atenúa y el proyector se apaga.
 - El símbolo del proyector desaparece de la pantalla.

5.4 Localización de la unidad de padres

Si ha perdido la unidad de padres, puede utilizar el botón FIND de la unidad del bebé para encontrarla.

Nota:

La función de localización sólo está disponible si la unidad de padres está encendida.

- 1 Pulse el botón FIND de la unidad del bebé.

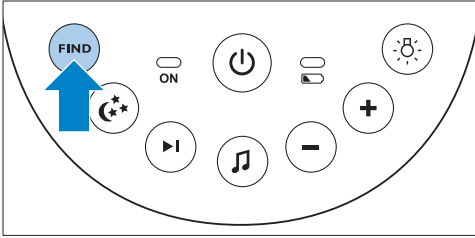

- El mensaje “PAGING” (Localizando) aparece en la pantalla de la unidad de padres y esta produce un tono de alerta de localización.

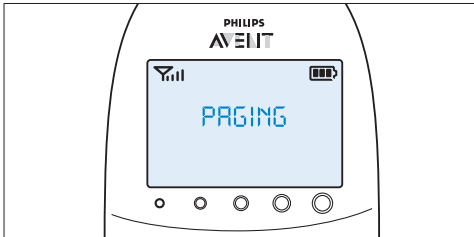

- 2 Para detener el tono de alerta de localización, pulse el botón FIND de nuevo en la unidad del bebé o pulse cualquier botón de la unidad de padres.

Nota:

El tono de alerta de localización se detiene automáticamente después de 2 minutos.

5.5 Piloto de estado de las pilas

- 1 El piloto de estado de las pilas se ilumina en verde de forma permanente cuando la unidad del bebé funciona con las pilas y estas contienen suficiente energía.

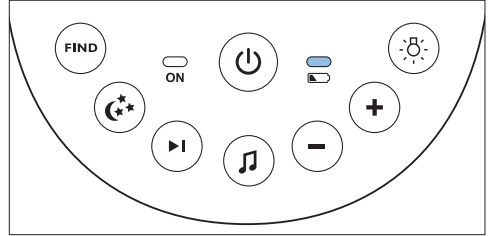

- 2 El piloto de estado de las pilas parpadea en rojo rápidamente cuando las pilas se están agotando si la unidad del bebé funciona con pilas.

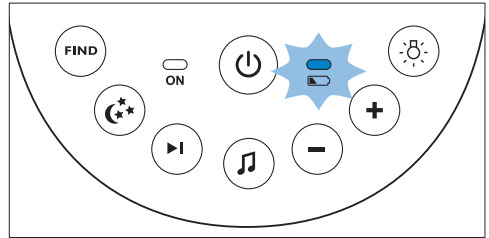

- Sustituya las pilas cuando se estén agotando.
- Si las pilas se agotan cuando la unidad del bebé está funcionando con pilas, esta se apaga y la unidad de padres pierde la conexión con la unidad del bebé.

Nota:

Le aconsejamos que utilice la unidad del bebé conectada a la red, ya que cuando se utiliza con pilas alcalinas no recargables tiene un tiempo de funcionamiento limitado. El tiempo de funcionamiento de las pilas no recargables es de 24 horas.

6 Funciones y reacciones de la unidad de padres

6.1 Menú de tranquilidad

La unidad de padres dispone de un menú de tranquilidad independiente para todas las funciones de tranquilidad: luz de compañía, nana y proyector. Para abrir este menú, pulse el botón de tranquilidad. Este menú le permite controlar la luz de compañía, las nanas y el proyector de la unidad del bebé de forma remota.

- 1 Para abrir el menú de tranquilidad, pulse el botón de tranquilidad.

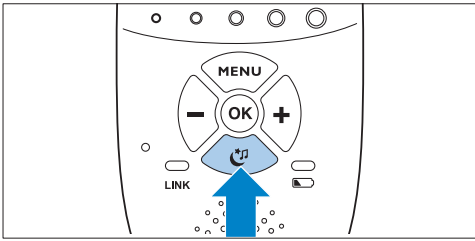

- Aparece la pantalla del menú de tranquilidad. Esta pantalla muestra tres funciones de la unidad del bebé: luz de compañía, nana y proyector. Cada función tiene dos segmentos: el campo de selección de encendido/apagado y el campo del menú de opciones.

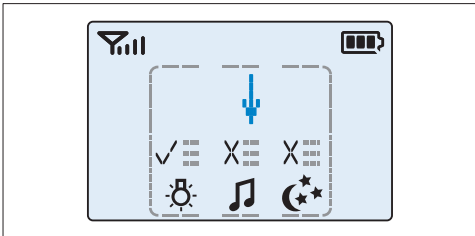

Nota:

Si no pulsa ningún botón antes de 7 segundos, el menú de tranquilidad se cierra y aparece de nuevo el menú normal.

- 2 Utilice los botones + y - para señalar una función de tranquilidad con la flecha.

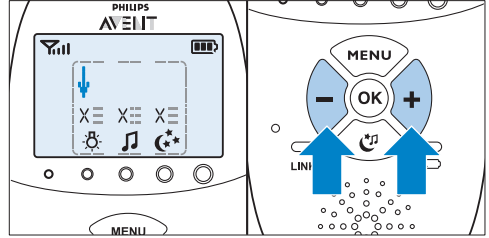

- 3 Para activar una función de tranquilidad si está desactivada y viceversa, pulse OK.

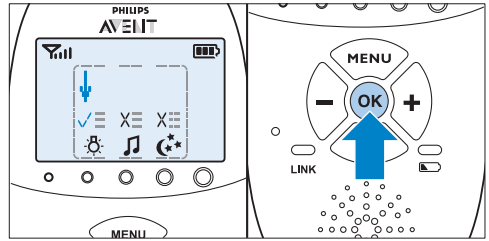

- Si una función está activada, aparece una marca de verificación sobre el símbolo de la misma.
- Si una función está desactivada, aparece una cruz sobre el símbolo de la misma.

- 4 Para abrir el menú de opciones de la función, desplace la flecha sobre el campo del menú de opciones y pulse OK.

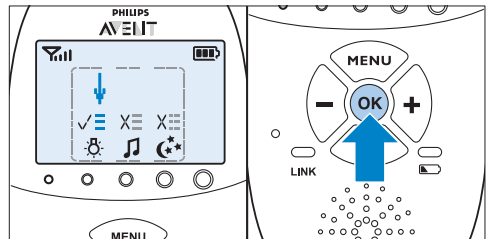

- 5 Utilice los botones - y + para navegar por la lista de opciones y pulse OK para seleccionar una opción.
- 6 Para salir del menú de tranquilidad, pulse el botón de tranquilidad.

6.1.1 Luz de compañía

Esta función de tranquilidad le permite encender o apagar la luz de compañía y ajustar el temporizador de la misma.

- 1 Para seleccionar la función de luz de compañía, utilice los botones + y - para desplazar la flecha encima del símbolo de luz de compañía y pulse OK para encender o apagar la misma.

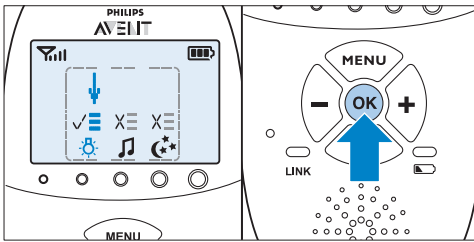

- 2 Para abrir el menú de opciones de la luz de compañía, señale el campo del menú de opciones con la flecha y pulse OK para confirmar.
- 3 Puede establecer el temporizador de la luz de compañía en un tiempo de entre 5 y 20 minutos o puede encender la luz de compañía de forma continua. Pulse OK para confirmar.

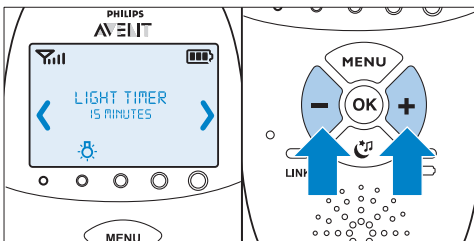

- Si ha encendido la luz de compañía, el símbolo de luz de compañía puede verse en la pantalla de la unidad de padres al pulsar el botón de tranquilidad para salir de la pantalla de tranquilidad.
- Si ajusta el temporizador de la luz de compañía, esta se apaga automáticamente y el símbolo de luz de compañía desaparece de la pantalla de la unidad de padres después del tiempo establecido.
- Si enciende la luz de compañía de forma continua, puede apagarla desde la pantalla de tranquilidad de la unidad de padres o pulsando el botón de luz de compañía de la unidad del bebé.

6.1.2 Nana

Esta función de tranquilidad le permite seleccionar las opciones de reproducción de nanas y ajustar el temporizador de nanas.

- 1 Para seleccionar la función de nana, utilice los botones + y - para desplazar la flecha encima del símbolo de nana y pulse OK para reproducir o detener las nanas.

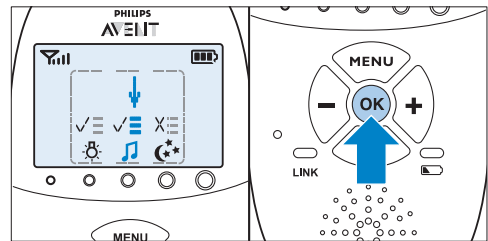

- 2 Para abrir el menú de opciones de nanas, señale el campo del menú de opciones con la flecha y pulse OK para confirmar.

- 3** En el menú, puede elegir distintas opciones:
- Seleccione una nana de la lista de nanas almacenadas previamente. La última nana reproducida se selecciona de forma predeterminada. Si no ha seleccionado ninguna antes, la nana 1 se selecciona de forma predeterminada.

- *Si ha seleccionado la reproducción de nanas, el símbolo de nana puede verse en la pantalla de la unidad de padres al pulsar el botón de tranquilidad para salir de la pantalla de tranquilidad. La nana reproducida se muestra en la segunda línea del campo de mensajes durante 2 segundos.*

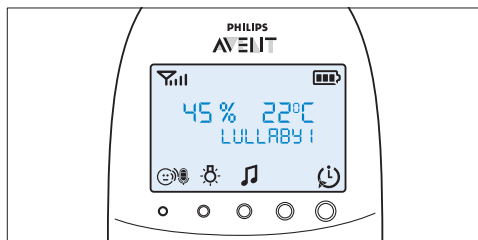
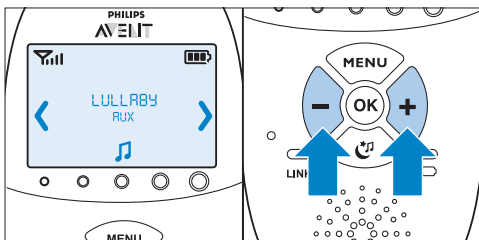

- También puede seleccionar "Play all" (Reproducir todas) para reproducir todas las nanas almacenadas previamente.
- Seleccione "Aux" (Auxiliar) y seleccione una pista si desea reproducir la música de un reproductor de audio externo. Para reproducir la música de un reproductor de audio externo, debe conectar el reproductor a la toma de aparatos de audio de la parte posterior de la unidad del bebé (Aux-in) con el cable auxiliar suministrado. Debe ajustar el volumen en el reproductor de audio, ya que los botones de volumen - y + de la unidad del bebé no funcionan con aparatos de audio externos.
- Pulse OK para confirmar la selección.

- *Si ajusta el temporizador de nanas, la función de nana se desactiva y el símbolo de nana desaparece de la pantalla de la unidad de padres después del tiempo establecido.*
- *Si elige la reproducción continua de nanas, puede desactivar la reproducción de nanas desde la pantalla de tranquilidad o pulsando el botón de reproducción/parada de nanas de la unidad del bebé.*

- 4** Puede establecer el temporizador de nanas en un tiempo de entre 5 y 20 minutos o puede elegir que las nanas se reproduzcan de forma continua. Pulse OK para confirmar el ajuste del temporizador:

6.1.3 Proyector

Esta función de tranquilidad le permite encender el proyector de la unidad del bebé y programar la duración de la proyección.

- 1** Para seleccionar la función de proyector, utilice los botones + y - para desplazar la flecha encima del símbolo de proyector y pulse OK para encender o apagar el mismo.

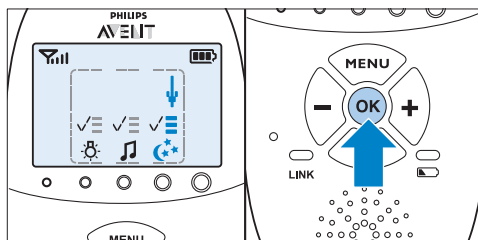

- 2 Para abrir el menú de opciones del proyector, señale el campo de opciones con la flecha y pulse OK para confirmar.
- 3 Puede establecer el temporizador del proyector en un tiempo de entre 5 y 20 minutos o puede encender el proyector de forma continua. Pulse OK para confirmar.

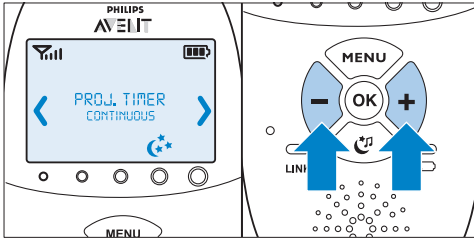

- Si ha encendido el proyector, el símbolo de proyector puede verse en la pantalla de la unidad de padres al salir de la pantalla de tranquilidad pulsando el botón de tranquilidad.
- Si ajusta el temporizador del proyector, este se apaga automáticamente y el símbolo de proyector desaparece de la pantalla de la unidad de padres después del tiempo establecido.
- Si enciende el proyector de forma continua, debe apagar el proyector desde la pantalla de tranquilidad. Esto hace que el símbolo de proyector desaparezca de la pantalla de la unidad de padres.

6.2 Volumen

El volumen se puede ajustar si el menú no está activo. Hay siete niveles de volumen y un ajuste de volumen desactivado.

6.2.1 Ajuste del nivel de volumen

- 1 Pulse el botón + o - una vez.
 - El nivel de volumen actual aparece en la pantalla.

- 2 Pulse el botón + para aumentar el volumen o - para bajarlo.
 - La unidad de padres emite un pitido al cambiar cada nivel.
 - En el volumen máximo, la unidad de padres emite dos pitidos.

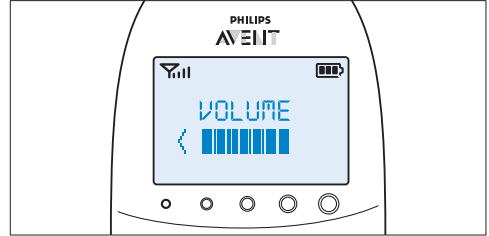

- Si no pulsa ningún botón durante más de 2 segundos, la indicación de nivel de volumen desaparece y el ajuste de volumen se guarda.

6.2.2 Volumen desactivado

Por debajo del ajuste de volumen más bajo, hay un ajuste de volumen desactivado.

- 1 Pulse el botón + o - una vez.
 - El nivel de volumen actual aparece en la pantalla.
- 2 Mantenga pulsado el botón - durante más de 2 segundos para desactivar el volumen.
 - El mensaje "MUTE" (Silencio) y el símbolo de silenciamiento aparecen en la pantalla.

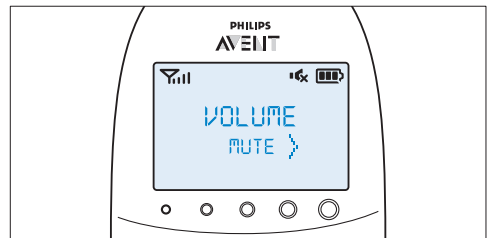

Nota:

Si el volumen está desactivado, solo los pilotos de nivel de sonido muestran que el bebé está produciendo sonidos.

6.3 Función TALK (Intercomunicador)

Puede utilizar el botón TALK (Intercomunicador) de la unidad de padres para hablar al bebé (por ejemplo, para tranquilizarle).

- 1 Mantenga pulsado el botón TALK y hable con claridad hacia el micrófono de la parte delantera de la unidad de padres desde una distancia de 15-30 cm (0,5-1 pie).

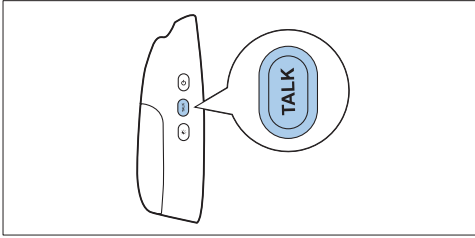

Nota:

Si ha aumentado el volumen de la nana en la unidad del bebé, el sonido también será más alto cuando utilice la función de intercomunicador de la unidad de padres.

- El piloto "LINK" comienza a parpadear en verde y el mensaje "TALK" (Intercomunicador) aparece en la pantalla.

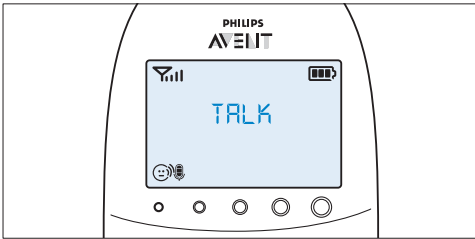

- 2 Cuando haya terminado de hablar, suelte el botón TALK (Intercomunicador).

6.4 Modo de atenuación nocturna

En el modo de atenuación nocturna, la intensidad de la luz de los pilotos y la pantalla se reduce, y el volumen de los sonidos de alerta disminuye.

- 1 Pulse el botón de atenuación nocturna para activar este modo.

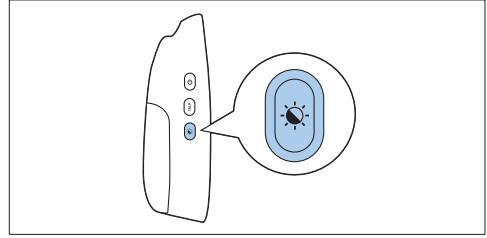

- El símbolo del modo de atenuación nocturna aparece en la pantalla.
- Los pilotos de nivel de sonido y el piloto de conexión se atenúan.
- La retroiluminación de la pantalla se atenúa.
- El volumen de todas las alertas de sonido establecidas en la unidad de padres se reduce.

- 2 Para volver al modo de funcionamiento normal, pulse de nuevo el botón de atenuación nocturna.

- El símbolo del modo de atenuación nocturna desaparece de la pantalla.
- Los pilotos de nivel de sonido y el piloto de conexión vuelven a su brillo normal.
- La retroiluminación de la pantalla se ilumina completamente de nuevo.
- Las alertas de sonido se activan con el nivel de sonido normal.

6.5 Alerta de nivel bajo de las pilas de la unidad del bebé

- 1 Cuando la unidad del bebé funciona con pilas y estas se están agotando, la unidad de padres proporciona las siguientes señales:

- El texto "BABY UNIT" (Unidad del bebé) aparece en la primera línea del campo de mensajes de la pantalla.

- El mensaje "Change batteries" (Cambiar pilas) se desplaza por la pantalla en la segunda línea.
- La unidad de padres pita cada 10 segundos durante los primeros 3 minutos. Después de estos 3 minutos, la unidad de padres pita cada minuto.

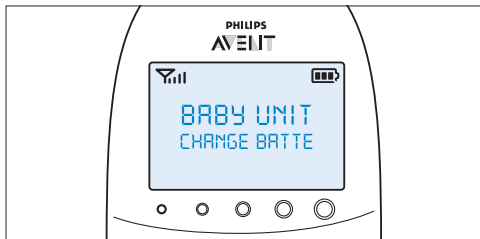

- 2** Si no sustituye las pilas a tiempo, la conexión con la unidad del bebé se perderá.
- El mensaje "Not linked" (No conectada) se alterna con el mensaje "Change batteries" (Cambiar pilas) en la segunda línea del campo de mensajes.

Nota:

Si las pilas de la unidad de padres y la unidad del bebé se están agotando al mismo tiempo, primero se muestra el mensaje de pilas bajas de la unidad de padres en la pantalla. Al cargar la unidad de padres, el mensaje de pilas bajas de la unidad del bebé aparece en la pantalla de la unidad de padres.

6.6 Indicaciones de estado de las pilas

El estado de carga de las pilas se indica en la pantalla mediante el indicador de estado de las pilas y los mensajes de texto.

6.6.1 Batería baja

Si las pilas recargables se están agotando, el tiempo de funcionamiento restante es de al menos 30 minutos si el vigilabebés funciona en el modo normal con los ajustes más altos.

- 1** El indicador de estado de las pilas de la pantalla está vacío y parpadea.
- 2** El mensaje "BATTERY LOW" (Pilas bajas) aparece en la pantalla.
- 3** El piloto de estado de las pilas parpadea en rojo lentamente.
- 4** La unidad de padres pita cada 10 segundos durante los primeros 3 minutos. A continuación, sigue pitando cada minuto.

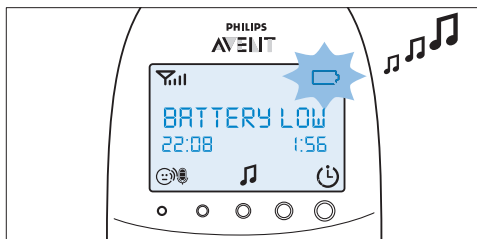

6.6.2 Batería descargada

- 1** Si las pilas recargables están casi agotadas, el piloto de estado de las pilas parpadea en rojo rápidamente.

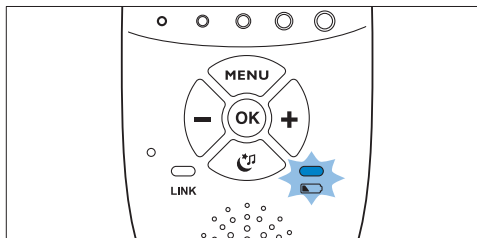

- 2** Si no conecta la unidad de padres a la red eléctrica, ocurre lo siguiente en orden:
 - 1 Se pierde la conexión con la unidad del bebé.
 - 2 La pantalla se apaga.
 - 3 La unidad de padres se apaga.

Nota:

Si enciende la unidad de padres cuando las pilas recargables están casi agotadas, la pantalla se enciende. El mensaje "BATTERY LOW" (Pilas bajas) aparece en la pantalla durante 2 segundos antes de que la unidad de padres se apague.

6.6.3 Carga

Inserte la clavija pequeña en el cargador y enchufe el adaptador a una toma de pared. Coloque la unidad de padres en el cargador. Al cargar la unidad de padres, ocurre lo siguiente en orden:

- 1 La pantalla se enciende durante 4 segundos y el texto "CHARGING" (Cargando) aparece en la pantalla durante 2 segundos.
- 2 El piloto de estado de las pilas se ilumina en verde de forma permanente al conectar la unidad de padres a la red.
- 3 El primer segmento del indicador de estado de las pilas empieza a parpadear para indicar que las pilas recargables se están cargando.

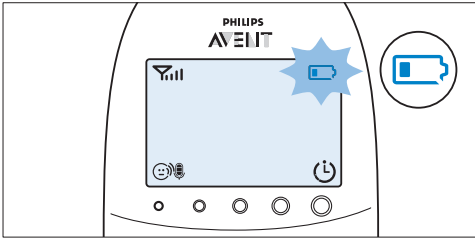

- 4 El segundo segmento del indicador de estado de las pilas empieza a parpadear cuando las pilas recargables están cargadas a más de un 30% de su capacidad.

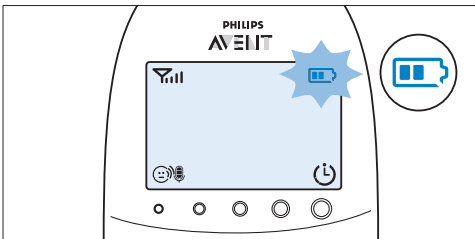

- 5 El tercer segmento del indicador de estado de las pilas empieza a parpadear cuando las pilas recargables están cargadas a más de un 50% de su capacidad.

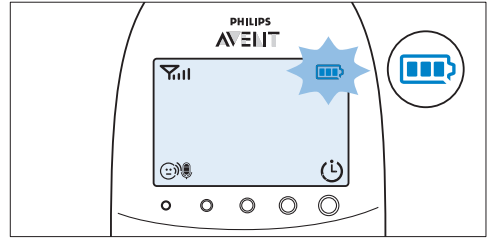

- 6 Cuando las pilas recargables están llenas, ocurre lo siguiente:
 - El tercer segmento del indicador de estado de las pilas deja de parpadear.
 - La pantalla se enciende durante 4 segundos y el mensaje "BATTERY FULL" (Pilas llenas) aparece en la pantalla.

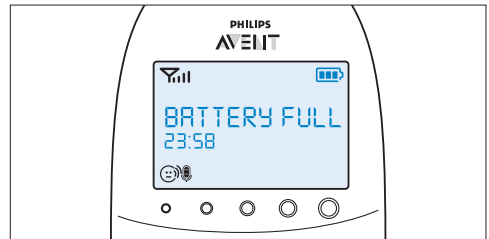

- 7 Desconecte la unidad de padres de la red eléctrica. Ya está lista para utilizarla sin cable.

Nota:

Puede cargar la unidad de padres cuando está apagada. En ese caso, la pantalla se apaga. El indicador de estado de las pilas se enciende, pero no indica el estado de carga. El piloto permanece encendido en verde de forma permanente mientras la unidad de padres siga conectada a la red.

Nota:

Si las pilas recargables se agotan con mucha rapidez, han llegado al final de su vida útil y debe sustituirlas. Para solicitar nuevas pilas recargables, consulte el capítulo "Solicitud de accesorios".

6.7 Indicador de intensidad de la señal

6.7.1 En el modo ecológico inteligente

El modo ecológico inteligente es el modo de funcionamiento estándar. En este modo, la intensidad de la señal DECT depende de la distancia entre la unidad del bebé y la unidad de padres.

- Si el indicador de intensidad de la señal tiene 4 barras, la conexión entre la unidad del bebé y la unidad de padres es excelente.
- Si el indicador de intensidad de la señal tiene 1 barra o ninguna, la señal de la unidad del bebé es muy débil o no está disponible. Acerque la unidad de padres a la unidad del bebé para mejorar la señal.

6.7.2 En el modo Eco Max

En este modo, la señal DECT de la unidad del bebé a la unidad de padres está desactivada.

- El indicador de intensidad de la señal no tiene barras cuando la señal DECT está desactivada, incluso si la unidad de padres está dentro del alcance de la unidad del bebé.
- Cuando la unidad del bebé empieza a transmitir una señal DECT porque el bebé está emitiendo un sonido, la pantalla se enciende y el indicador de intensidad de la señal muestra la calidad de la conexión entre la unidad del bebé y la unidad de padres.
- Para obtener más información sobre el modo Eco Max, consulte "Modo Eco Max" en el capítulo "Menú de la unidad de padres".

6.8 Reinicio

Esta función le permite restablecer la unidad de padres y la unidad del bebé a los ajustes predeterminados de fábrica.

- 1 Apague la unidad.
- 2 Mantenga pulsado el botón -.
- 3 Encienda de nuevo la unidad mientras mantiene pulsado el botón -.

6.8.1 Ajustes predeterminados

Unidad de padres

- Idioma: español
- Volumen de altavoz: 3
- Sensibilidad del micrófono: 3
- Modo de atenuación nocturna: desactivado
- Alerta de temperatura: desactivada
- Alerta de "Temperatura baja": 14 °C (57 °F)
- Alerta de "Temperatura alta": 35 °C (95 °F)
- Escala de temperaturas: Centígrados
- Alerta de humedad: desactivada
- Modo Eco Max: desactivado
- Temporizador de alimentación: 02:00
- Temporizador de alimentación: detenido
- Alerta por vibración: desactivada
- Vibración de alerta de llanto: desactivada
- Reloj: oculto
- Temporizador de nanas: 15 min.
- Temporizador de proyector: 15 min.

Unidad del bebé

- Volumen de altavoz: 4
- Luz de compañía: apagada
- Proyector: desactivado
- Ajuste de luz de compañía: manual
- Nana: desactivada (nana 1 seleccionada)

7 Menú de la unidad de padres

Todas las funciones descritas en las secciones siguientes se pueden utilizar a través del menú de la unidad de padres.

7.1 Navegación por el menú

Nota:

Algunas funciones del menú solo funcionan cuando la unidad del bebé y la unidad de padres están conectadas.

- 1 Pulse el botón MENU (Menú) para abrir el menú.

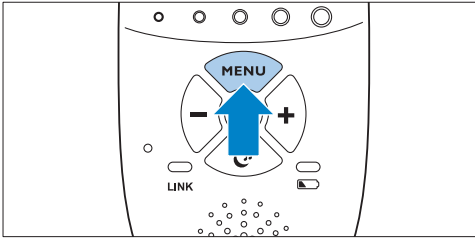

- La primera opción de menú aparece en la pantalla.

- 2 Utilice el botón + para acceder a la opción siguiente o el botón - para acceder a la opción anterior:

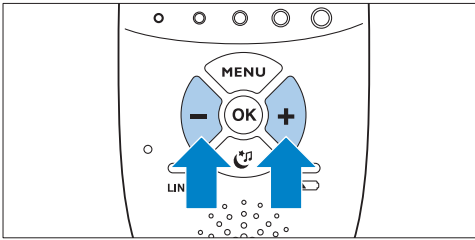

Nota:

La flecha de la pantalla indica en qué dirección puede navegar:

- 3 Pulse el botón OK para confirmar su selección.

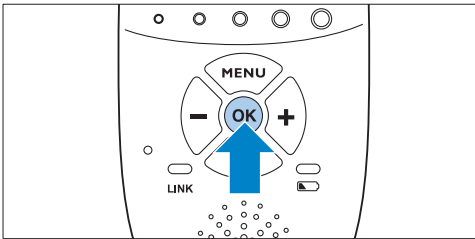

Nota:

Pulse el botón MENU si desea salir del menú sin realizar cambios. Si no realiza ninguna acción en el menú durante más de 20 segundos, este se cierra automáticamente.

7.2 Sensibilidad

Esta opción del menú de la unidad de padres le permite ajustar la sensibilidad del micrófono de la unidad del bebé. La sensibilidad del micrófono determina el nivel de ruido que detecta la unidad del bebé. Por ejemplo, puede que quiera oír al bebé cuando lllore, pero esté menos interesado en oír los balbuceos.

- 1 Seleccione "Sensitivity" (Sensibilidad) en el menú con los botones + y -. Pulse OK para confirmar:
- 2 Utilice los botones + y - para aumentar o reducir la sensibilidad del micrófono. El indicador de sensibilidad de la pantalla tiene cuatro segmentos.
 - Si los cuatro segmentos están llenos, la sensibilidad está en su nivel máximo.

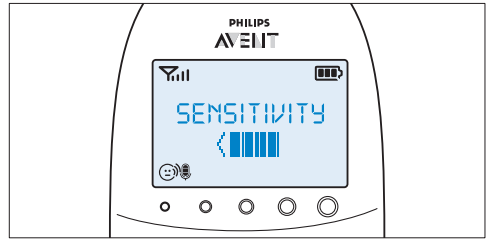



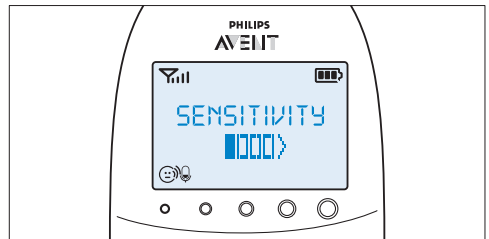

- Si todos los segmentos están vacíos, la sensibilidad está en su nivel mínimo.



- 3 Pulse OK para confirmar el ajuste.

7.2.1 Niveles e indicaciones de sensibilidad

Icono	Sensibilidad	Descripción
	más alto	Puede oír todos los sonidos del bebé. El altavoz de la unidad de padres está activado de forma continua.
	alta	Puede oír todos los sonidos más altos que un balbuceo suave. Si el bebé no emite ningún sonido, el altavoz de la unidad de padres se desactiva.
	medio; mediano	Puede oír los sonidos más altos que un llanto suave. Si el bebé emite sonidos más suaves, el altavoz de la unidad de padres no se activa.
	baja	El altavoz de la unidad de padres se activa si el bebé emite sonidos altos, por ejemplo cuando llora.

7.3 Modo Eco Max

Este vigilabebés dispone de un modo ecológico inteligente que reduce automáticamente la señal DECT de la unidad del bebé cuando se reduce la distancia entre la unidad de padres y la unidad del bebé. La reducción de la transmisión de radio permite ahorrar energía.

Si quiere ahorrar más energía y detener la transmisión de radio, active el modo Eco Max en el menú de la unidad de padres. En este modo, la señal DECT de la unidad del bebé se desactiva. En cuanto el bebé hace ruido, la señal DECT de la unidad del bebé se activa de nuevo automáticamente.

! Precaución:

En el modo Eco Max, la unidad de padres recibe las respuestas de la unidad del bebé con retraso. Si el bebé emite un sonido, la unidad del bebé primero tiene que reactivar la transmisión de radio antes de poder enviar la respuesta a la unidad de padres.

7.3.1 Tenga en cuenta lo siguiente:

- Antes de seleccionar el modo Eco Max en el menú de la unidad de padres, asegúrese de que la unidad de padres y la unidad del bebé están dentro del alcance de funcionamiento (consulte la sección "Alcance de funcionamiento" del capítulo "Uso del vigilabebés"). En el modo Eco Max, no recibirá ninguna respuesta si la unidad de padres está fuera de alcance de la unidad del bebé. Puede comprobar la conexión pulsando cualquier botón de la unidad de padres.
- Si hay transmisión de radio desde la unidad del bebé a la unidad de padres en el modo Eco Max, los pilotos de nivel de sonido están apagados. Los pilotos de nivel de sonido se encienden cuando la unidad del bebé reactiva la transmisión de radio porque el bebé emite un sonido superior al nivel de sensibilidad seleccionado.
- Si desea utilizar el vigilabebés en el modo Eco Max, asegúrese de que la sensibilidad del micrófono está entre los niveles 1 y 3. Si la sensibilidad del micrófono se establece en el nivel 4, la unidad del bebé no desactiva la transmisión de radio en el modo Eco Max.

7.3.2 Activación del modo Eco Max

- 1 Seleccione "Eco Max" en el menú con los botones + y -. Pulse OK para confirmar.
- 2 Cuando la pantalla muestre "Turn On" (Activar), pulse OK para activar el modo Eco Max.
- 3 El mensaje de advertencia "No alert if out of range, OK?" (Sin alertas fuera de alcance, ¿aceptar?) aparece en la pantalla. Pulse OK para confirmar.

⚠ Nota:

El mensaje de advertencia se desplaza por la pantalla dos veces. Si no pulsa OK, la unidad de padres sale del menú y el modo Eco Max permanece desactivado.

- La indicación de Eco Max parpadea en la pantalla y el piloto "LINK" parpadea en verde lentamente.

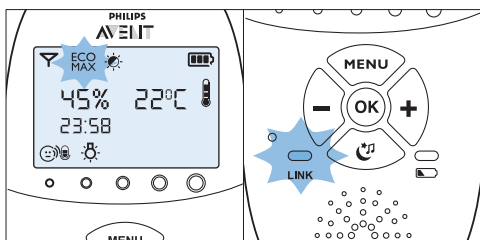

- Cuando la unidad de padres recibe una señal de la unidad del bebé porque el bebé hace ruido, el piloto "LINK" se ilumina en verde de forma permanente de nuevo.

3 Ajuste la hora y pulse OK para confirmar.

- La indicación de minutos empieza a parpadear en la pantalla.

4 Ajuste los minutos y pulse OK para confirmar.

5 Seleccione "xx:xx Start" (xx:xx Iniciar) con los botones + y -. Pulse OK para confirmar.

- El símbolo de temporizador aparece en la pantalla.
- El temporizador comienza la cuenta atrás.

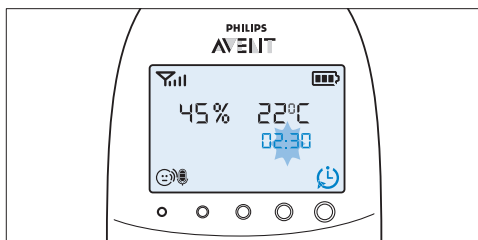

6 Cuando el temporizador llega a 00:00,

- se activa la alerta del temporizador de alimentación, el símbolo del temporizador empieza a parpadear en la pantalla y el mensaje "TIMER END" (Fin del temporizador) se desplaza por la pantalla.

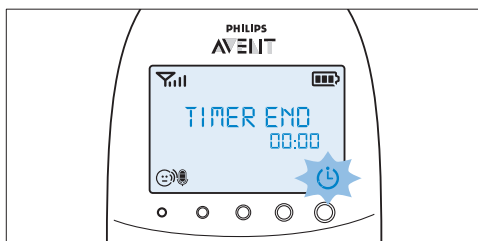

7 Pulse cualquier botón para detener la alerta.

- Si no detiene la alerta, esta se detiene automáticamente después de 2 minutos.

7.4.2 Ajuste de la alerta del temporizador de alimentación

- Después del paso 5 de "Ajuste y uso del temporizador de alimentación", seleccione "Timer Alert" (Alerta del temporizador) con los botones + y -. Pulse OK para confirmar.

7.3.3 Desactivación del modo Eco Max

- Pulse el botón MENU.
- Utilice los botones + y - para seleccionar "Eco Max" y pulse OK para confirmar.
- Utilice los botones + y - para seleccionar "Turn Off" (Desactivar) y pulse OK para confirmar.

7.4 Temporizador de alimentación

Puede ajustar el temporizador de alimentación para recibir una alerta cuando sea hora de dar de comer al bebé. El temporizador se puede ajustar con un tiempo de entre 1 minuto y 23 horas y 59 minutos.

7.4.1 Ajuste y uso del temporizador de alimentación

- Seleccione "Feed Timer" (Temporizador de alimentación) en el menú con los botones + y -. Pulse OK para confirmar.
- Seleccione "Set Timer" (Ajustar temporizador) con los botones + y - y pulse OK para iniciar el ajuste del temporizador.
 - La indicación de hora empieza a parpadear en la pantalla.

- 2 Utilice los botones + y - para elegir una de las opciones de alerta. Las opciones disponibles son solo sonido, sonido y vibración, y solo vibración. Pulse OK para confirmar.
- 3 Seleccione "xx:xx Start" (xx:xx Iniciar) con los botones + y -. Pulse OK para activar la función de temporizador de alimentación.
- 4 Cuando se active la alerta del temporizador de alimentación, pulse cualquier botón para detener el temporizador de alimentación y su alerta.

7.4.3 Repetición del temporizador de alimentación

- 1 Después del paso 5 de "Ajuste y uso del temporizador de alimentación" o después de ajustar la alerta del temporizador de alimentación, seleccione "Timer repeat" (Repetición del temporizador) con los botones + y -. Pulse OK para confirmar.
- 2 Seleccione "Repeat ON" (Repetición activada) o "Repeat OFF" (Repetición desactivada) y pulse OK para confirmar.
- 3 Seleccione "xx:xx Start" (xx:xx Iniciar) con los botones + y -. Pulse OK para activar la función de repetición del temporizador de alimentación.
 - *En lugar del símbolo de temporizador normal, aparece el símbolo de repetición del temporizador en la pantalla.*

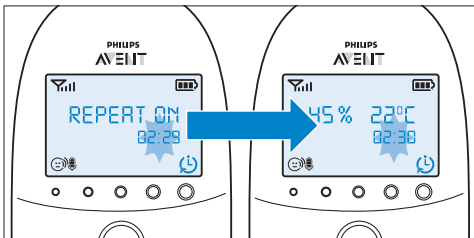

- 4 Al pulsar cualquier botón para detener la alerta del temporizador de alimentación o si la alerta se detiene automáticamente después de 2 minutos, el temporizador de alimentación inicia de nuevo la cuenta atrás.

7.4.4 Detención del temporizador

- 1 Pulse el botón MENU y seleccione "Feed Timer" (Temporizador de alimentación).
- 2 Utilice los botones + y - para seleccionar "Stop & Reset" (Detener y restablecer). Pulse OK para confirmar.

7.5 Temperatura

Los bebés duermen cómodamente a una temperatura de entre 16 °C (61 °F) y 20 °C (68 °F). Puede establecer un intervalo de temperatura mínimo y máximo y una alerta para avisarle de que la temperatura se encuentra fuera del intervalo mínimo y máximo establecido.

- 1 Seleccione "Temperature" (Temperatura) en el menú con los botones + y -. Pulse OK para confirmar.
- 2 Seleccione "Temp Range" (Intervalo de temperatura) con los botones + y -. Pulse OK para confirmar.
 - *La indicación de temperatura mínima empieza a parpadear en la pantalla.*
- 3 Utilice los botones + y - para establecer el intervalo de temperatura mínimo entre 10 °C (50 °F) y 19 °C (66 °F). Pulse OK para confirmar.
 - *La indicación de temperatura máxima empieza a parpadear en la pantalla.*
- 4 Utilice los botones + y - para establecer el intervalo de temperatura máximo entre 22 °C (72 °F) y 37 °C (99 °F). Pulse OK para confirmar.
- 5 Seleccione "Alert" (Alerta) con los botones + y -. Pulse OK para confirmar e iniciar el ajuste de las opciones de alerta de temperatura.
- 6 Utilice los botones + y - para seleccionar una de las opciones de alerta. Las opciones disponibles son solo sonido, sonido y vibración, solo vibración y solo pantalla. Pulse OK para confirmar.
 - *Después de confirmar la elección de la opción de alerta, el símbolo de alerta de temperatura aparece en la pantalla.*

7 Seleccione "Temp Scale" (Escala de temperatura) con los botones + y -. Pulse OK para confirmar e iniciar el ajuste de la escala de temperatura.

8 Seleccione "Celsius" o "Fahrenheit" y pulse OK para confirmar:

- *La temperatura aparece en la pantalla en la escala establecida. Si la temperatura está dentro del intervalo establecido, el símbolo de alerta de temperatura tiene dos segmentos.*

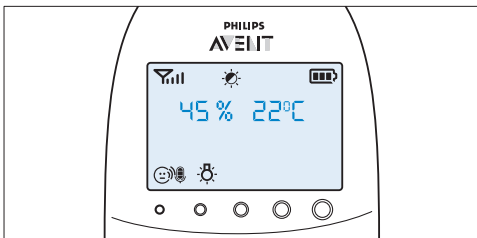

- *Si la temperatura está por debajo del intervalo establecido, el símbolo de alerta de temperatura de la pantalla tiene solo un segmento y parpadea. El mensaje "TOO COLD" (Demasiado frío) aparece en la pantalla.*

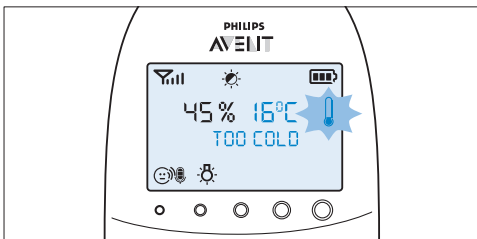

- *Si la temperatura está por encima del intervalo establecido, el símbolo de alerta de temperatura de la pantalla tiene tres segmentos y parpadea. El mensaje "TOO HOT" (Demasiado calor) aparece en la pantalla.*

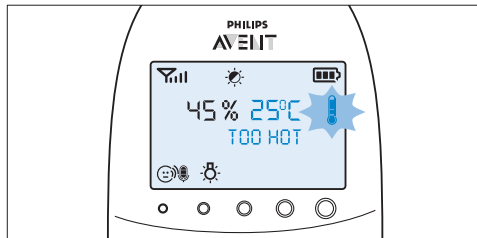

7.6 Humedad

El nivel de humedad óptimo está entre el 40% y el 60%. Es muy importante mantener un nivel de humedad adecuado, ya que ayuda a proteger a su bebé frente a la irritación de las mucosas, la sequedad de piel, los labios secos y agrietados, y la garganta seca y dolorida. Cuando las mucosas no funcionan de forma óptima, no pueden proteger bien a su bebé de todo tipo de gérmenes.

Esto aumenta el riesgo de que su bebé coja un resfriado o la gripe, y reduce su resistencia a las infecciones por hongos o bacterias. Puede establecer un intervalo de humedad y una alerta para avisarle de que la humedad está fuera del intervalo establecido.

- 1** Seleccione "Humidity" (Humedad) en el menú con los botones + y -. Pulse OK para confirmar:
- 2** Seleccione "Hum Range" (Intervalo de humedad) con los botones + y -. Pulse OK para confirmar:
 - *La indicación de humedad mínima empieza a parpadear en la pantalla.*
- 3** Utilice los botones + y - para establecer el intervalo de humedad mínimo entre el 20% y el 50%. Pulse OK para confirmar:
 - *La indicación de humedad máxima empieza a parpadear en la pantalla.*
- 4** Utilice los botones + y - para establecer el intervalo de humedad máximo entre el 51% y el 70%. Pulse OK para confirmar:
- 5** Seleccione "Alert" (Alerta) con los botones + y -. Pulse OK para confirmar e iniciar el ajuste de las opciones de alerta de humedad.
- 6** Utilice los botones + y - para seleccionar una de las opciones de alerta. Las opciones disponibles son solo sonido, sonido y vibración, solo vibración y solo pantalla. Pulse OK para confirmar:

- Después de confirmar la elección de la opción de alerta, el símbolo de alerta de humedad aparece en la pantalla.

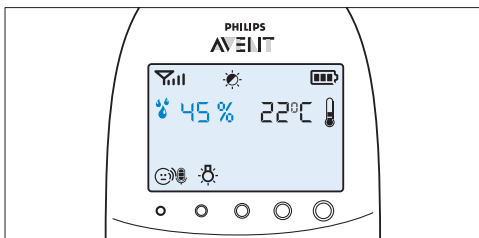

- Si la humedad está por debajo del intervalo establecido, el símbolo de alerta de humedad y la humedad medida parpadean en la pantalla. El mensaje "TOO DRY" (Demasiado seco) aparece en la pantalla.

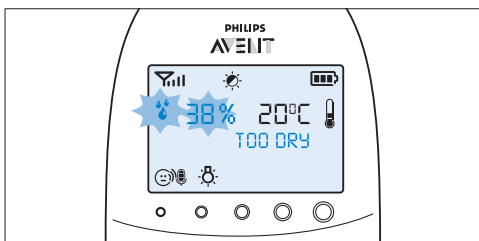

- Si la humedad está por encima del intervalo establecido, el símbolo de alerta de humedad y la humedad medida parpadean en la pantalla. El mensaje "TOO HUMID" (Demasiado húmedo) aparece en la pantalla.

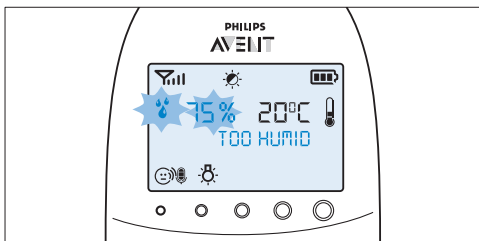

7.7 Alerta de llanto

Puede establecer una alerta de llanto para que le avise cuando el bebé está llorando.

- 1 Seleccione "Cry alert" (Alerta de llanto) en el menú con los botones + y -. Pulse OK para confirmar.
- 2 Seleccione "Vibration ON" (Vibración activada) con los botones + y -. Pulse OK para confirmar.
 - El indicador de alerta de llanto parpadea en la pantalla.
 - La alerta de llanto se activa cuando el sonido de la habitación del bebé es lo suficientemente alto para que se ilumine el cuarto piloto de nivel de sonido. La unidad de padres vibra y el mensaje "Cry alert" (Alerta de llanto) aparece en la pantalla durante 4 segundos. La alerta de llanto se repite cada 8 segundos hasta que el sonido baja de nivel o la desactiva.

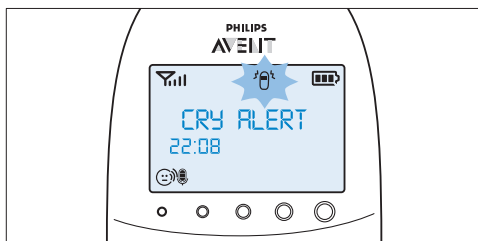

- 3 Para desactivar la alerta de llanto, seleccione "Cry alert" (Alerta de llanto) en el menú y seleccione "Vibration OFF" (Vibración desactivada) con los botones + y -.

7.8 Reloj

El ajuste predeterminado del reloj es oculto. Puede mostrar el reloj y ajustar la hora del mismo en el menú de la unidad de padres.

- 1 Seleccione "Set clock" (Ajustar reloj) en el menú con los botones + y -. Pulse OK para confirmar.
- 2 Utilice el botón + o - para seleccionar "Show Time" (Mostrar hora) y pulse OK para confirmar.

- 3 Seleccione "Set the time" (Ajustar la hora) con los botones + y -. Pulse OK para confirmar e iniciar el ajuste del reloj.

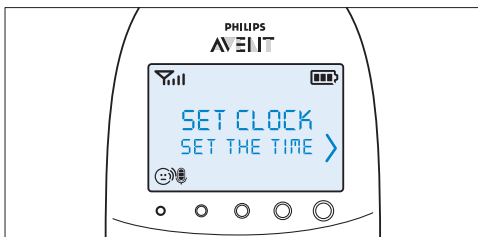

- La indicación de hora empieza a parpadear en la pantalla.

- 4 Ajuste la hora y pulse OK para confirmar.
 - La indicación de minutos empieza a parpadear en la pantalla.
- 5 Ajuste los minutos y pulse OK para confirmar.
 - La hora del reloj se alterna con el resto de indicaciones en el campo de mensajes de la pantalla.

7.9 Idioma

Puede utilizar esta opción del menú para cambiar el ajuste de idioma.

- 1 Seleccione "Set language" (Ajustar idioma) en el menú con los botones + y -. Pulse OK para confirmar.

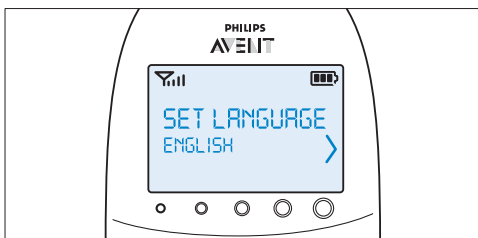

- 2 Utilice los botones + y - para seleccionar su idioma, y pulse OK para confirmar.

Nota:

Esta opción aparece automáticamente en la pantalla al encender la unidad de padres por primera vez y después de restablecerla.

7.10 Bloqueo

Puede activar el bloqueo para evitar que los botones se pulsen accidentalmente mientras transporta la unidad de padres.

- 1 Para activar el bloqueo, pulse OK.

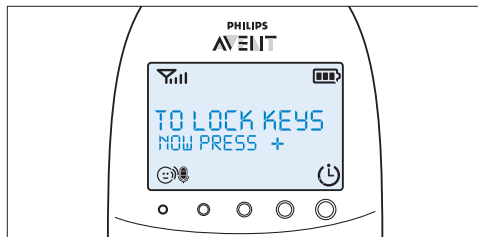

- 2 Pulse el botón + antes de 2 segundos.

Nota:

Si no pulsa el botón + antes de 2 segundos, la instrucción permanece en la pantalla.

- Después de pulsar el botón +, aparece el mensaje "Keys locked" (Botones bloqueados) en la pantalla en lugar de las indicaciones de temperatura y humedad.

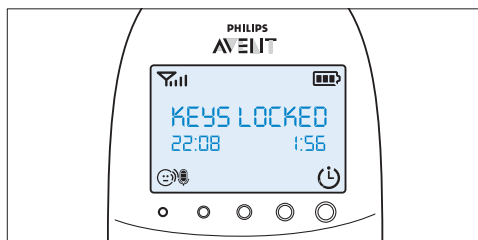

- 3 Para desactivar el bloqueo, pulse OK. Cuando la pantalla muestre la instrucción, pulse el botón + antes de 2 segundos.

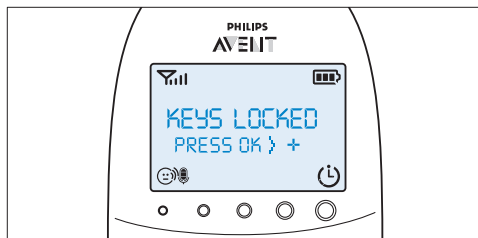

7.10.1 Notas

- Al pulsar un botón distinto a OK mientras el bloqueo está activo, la pantalla se enciende y la segunda línea le indica cómo desactivar el bloqueo.
- Al pulsar OK mientras el bloqueo está activo, la segunda línea de la pantalla le indica el segundo paso necesario para desbloquear los botones.
- Cuando el bloqueo está activo, puede detener la alerta de localización y la alerta del temporizador de alimentación pulsando OK. En ese caso, el bloqueo permanece activo.
- Si se activan la alerta de llanto, la alerta de temperatura o la alerta de humedad mientras el bloqueo está activo, desactive primero el bloqueo y, a continuación, desactive la alerta de llanto o la alerta de temperatura en el menú.

- 2 Introduzca la cinta para el cuello a través del extremo en forma de arandela y tire de la cinta para apretarla.

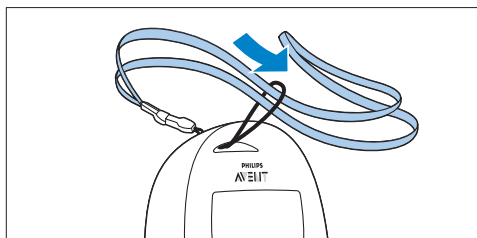

8.0.2 Cómo quitar la cinta para el cuello

- 1 Pase la cinta para el cuello a través del extremo en forma de arandela.
- 2 Extraiga el extremo en forma de arandela de la abertura de la parte superior de la unidad de padres.

8 Cinta para el cuello

El vigilabebés incluye una cómoda cinta para el cuello, que le permite llevar la unidad de padres con usted.

8.0.1 Cómo poner la cinta para el cuello

- 1 Inserte el extremo en forma de arandela de la cinta para el cuello a través de la abertura de la parte superior de la unidad de padres.

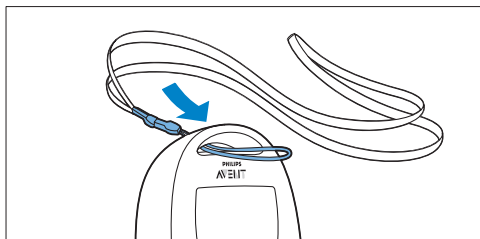

9 Limpieza y mantenimiento

⚠ Advertencia:

No sumerja la unidad de padres, la unidad del bebé y el cargador de la unidad de padres en agua y no los limpie bajo el grifo.

⚠ Advertencia:

No utilice aerosoles ni líquidos de limpieza.

- 1 Desenchufe la unidad del bebé y el cargador si están enchufados a la red.
- 2 Limpie la unidad de padres, el cargador y la unidad del bebé con un paño seco.
- 3 Limpie los adaptadores con un paño seco.

10 Almacenamiento

Si no va a utilizar el vigilabebés durante un tiempo, haga lo siguiente:

- Quite las pilas no recargables de la unidad del bebé.
- Quite las pilas recargables de la unidad de padres.
- Guarde la unidad de padres, la unidad del bebé y los adaptadores en un lugar fresco y seco.

11 Solicitud de accesorios

Para comprar accesorios o piezas de repuesto, visite www.shop.philips.com/service o acuda a su distribuidor de Philips. También puede ponerse en contacto con el Servicio de Atención al Cliente de Philips en su país (consulte los datos de contacto en el folleto de la garantía mundial). Si no hay Servicio de Atención al Cliente en su país, acuda a su distribuidor local de Philips o a un centro de servicio de Philips.

12 Garantía y asistencia

Si necesita información o asistencia, visite el sitio Web de Philips en www.philips.com/support o póngase en contacto con el Servicio de Atención al Cliente de Philips en su país (consulte los datos de contacto en el folleto de la garantía mundial). Si no hay Servicio de Atención al Cliente en su país, acuda a su distribuidor local de Philips o a un centro de servicio de Philips.

13 Preguntas más frecuentes

En este capítulo se exponen las preguntas más frecuentes sobre el aparato. Si no encuentra la respuesta a su pregunta, visite www.philips.com/support para consultar las preguntas más frecuentes o póngase en contacto con el Servicio de Atención al Cliente de su país.

¿Qué es el modo Eco Max? ¿Cómo contribuye este modo a conservar el medio ambiente?

- El modo Eco Max se ha diseñado con el objetivo de conseguir reducir el consumo de energía del vigilabebés. Cuando controle al bebé a poca distancia, puede activar el modo Eco Max. Al activar el modo Eco Max, el vigilabebés utiliza menos energía y, por lo tanto, es más respetuoso con el medio ambiente.

¿Por qué no se iluminan el piloto de encendido de la unidad del bebé y el piloto "LINK" de la unidad de padres cuando pulso los botones de encendido/apagado?

- Es posible que se hayan agotado las pilas recargables de la unidad de padres y la unidad no esté enchufada. Enchufe la clavija pequeña del aparato a la unidad de padres y conecte el adaptador a la red. Luego pulse el botón de encendido/apagado para establecer la conexión con la unidad del bebé.
- Es posible que las pilas no recargables de la unidad del bebé estén descargadas y la unidad no esté conectada a la red. Sustituya las pilas no recargables o conecte la unidad del bebé a la red. Luego, pulse el botón de encendido/apagado para establecer la conexión con la unidad de padres.
- Si aun así el piloto "LINK" de la unidad de padres no comienza a parpadear en rojo, utilice la función de reinicio para restablecer los ajustes predeterminados en ambas unidades.

¿Por qué parpadea el piloto “LINK” de la unidad de padres en rojo de forma continua y se muestra el mensaje “NOT LINKED” (No conectada) o “I AM LINKING” (Me estoy conectando) en la pantalla?

- La unidad del bebé y la unidad de padres están fuera del alcance de funcionamiento. Acerque la unidad de padres a la del bebé.
- Es posible que la unidad del bebé esté apagada. Enciéndala.

¿Por qué parpadea en rojo el piloto de estado de las pilas de la unidad del bebé?

- Las pilas no recargables de la unidad del bebé se están agotando. Cambie las pilas no recargables o enchufe la unidad del bebé a la red (consulte el capítulo “Preparación para su uso”).

¿Por qué la unidad de padres emite un pitido?

- Si la unidad de padres pita mientras el piloto “LINK” parpadea en rojo continuamente y el mensaje “NOT LINKED” (No conectada) o “I AM LINKING” (Me estoy conectando) se muestra en la pantalla, la conexión con la unidad del bebé se ha perdido. Acerque la unidad de padres a la unidad del bebé o encienda la unidad del bebé si estaba apagada.
- Si la unidad de padres emite un pitido y el símbolo de la pila en la pantalla está vacío, las pilas recargables de la unidad de padres se están agotando. Recargue las pilas.
- Si ha establecido el intervalo de temperatura de la habitación en la unidad de padres y la alerta de temperatura está activada, la unidad de padres emite un pitido si la temperatura desciende por debajo del intervalo de temperatura mínimo establecido o si la temperatura supera el intervalo de temperatura máximo establecido.
- Si ha establecido el intervalo de humedad en la unidad de padres y la alerta de humedad está activada, la unidad de padres emite un pitido si la humedad desciende por debajo del intervalo de humedad mínimo establecido o si la humedad supera el intervalo de humedad máximo establecido.

- Es posible que la unidad del bebé esté apagada. Enciéndala.

¿Por qué emite el aparato un sonido agudo?

- Es posible que las unidades estén demasiado cerca la una de la otra. Compruebe que la separación entre la unidad de padres y la unidad del bebé es superior a 1 metro.
- Es posible que el volumen de la unidad de padres sea demasiado alto. Baje el volumen de la unidad de padres.

¿Por qué no se oye ningún sonido? ¿Por qué no se oye llorar al bebé?

- Es posible que el volumen de la unidad de padres sea demasiado bajo o esté desactivado. Suba el volumen de la unidad de padres.
- Es posible que el nivel de sensibilidad del micrófono de la unidad del bebé sea demasiado bajo. Ajuste el nivel de sensibilidad del micrófono a un nivel más alto en el menú de la unidad de padres.
- Es posible que la unidad del bebé y la unidad de padres estén fuera del alcance de funcionamiento. Reduzca la distancia entre las unidades.

¿Por qué la unidad de padres reacciona tan rápidamente a otros sonidos?

- La unidad del bebé recoge también otros sonidos aparte de los del bebé. Aproxime la unidad del bebé al bebé (pero manteniendo una distancia mínima de 1 metro).
- Es posible que el nivel de sensibilidad del micrófono de la unidad del bebé sea demasiado alto. Reduzca el nivel de sensibilidad del micrófono en el menú de la unidad de padres.

¿Por qué la unidad de padres reacciona tan lentamente al llanto del bebé?

- Es posible que el nivel de sensibilidad del micrófono de la unidad del bebé sea demasiado bajo. Aumente el nivel de sensibilidad del micrófono de la unidad del bebé en el menú de la unidad de padres.

- El modo Eco Max está activado y la unidad del bebé solo activa la señal DECT cuando el bebé emite un sonido. Desactive el modo Eco Max para que la unidad del bebé transmita las señales DECT de forma continua y que la unidad de padres responda con mayor rapidez a los sonidos del bebé.

¿Por qué se agotan tan rápidamente las pilas no recargables de la unidad del bebé?

- Es posible que el nivel de sensibilidad del micrófono de la unidad del bebé sea demasiado alto y esto hace que la unidad del bebé transmita más frecuentemente. Reduzca el nivel de sensibilidad del micrófono en el menú de la unidad de padres.
- Es posible que el volumen de la unidad del bebé sea demasiado alto, y esto hace que la unidad del bebé consuma mucha más energía. Baje el volumen de la unidad del bebé.
- Puede que haya establecido un intervalo de temperatura máximo inferior a la temperatura real de la habitación, o un intervalo de temperatura mínimo superior a la temperatura real de la habitación. La unidad del bebé continúa enviando información a la unidad de padres y, por lo tanto, utiliza más energía. Por este motivo, las pilas no recargables de la unidad del bebé se agotan rápidamente.
- Puede que haya establecido un intervalo de humedad máximo inferior al nivel de humedad real de la habitación, o un intervalo de humedad mínimo superior al nivel de humedad real de la habitación. La unidad del bebé continúa enviando información a la unidad de padres y, por lo tanto, utiliza más energía. Por este motivo, las pilas no recargables de la unidad del bebé se agotan rápidamente.
- Puede que haya encendido la luz de compañía. Si desea utilizar la luz de compañía, le recomendamos que utilice la unidad del bebé enchufada a la red.

¿Por qué la unidad de padres tarda más de 10 horas en cargarse?

- Es posible que la unidad de padres esté encendida durante el proceso de carga. Apáguela durante el proceso de carga.

El alcance de funcionamiento especificado para el vigilabebés es de 330 metros. ¿Por qué el alcance de mi vigilabebés es mucho menor?

- El alcance especificado es válido sólo en exteriores y al aire libre. En interiores, el alcance de funcionamiento está limitado por el número y tipo de paredes y/o techos que se encuentren entre las dos unidades. En interiores, el alcance puede ser de hasta 50 metros.

¿Por qué se pierde la conexión de vez en cuando? ¿Por qué hay interrupciones de sonido?

- Es posible que la unidad del bebé y la unidad de padres estén fuera de los límites del alcance de funcionamiento. Pruebe en una ubicación diferente o reduzca la distancia entre las unidades. Tenga en cuenta que cada conexión entre las unidades tarda 30 segundos en establecerse.
- Puede que haya colocado la unidad junto a un transmisor u otro aparato DECT, por ejemplo, un teléfono DECT u otro vigilabebés que emita a una frecuencia de 1,8 GHz/1,9 GHz. Separe la unidad de los demás aparatos hasta que se restablezca la conexión.

¿Qué sucede si hay un corte en el suministro eléctrico?

- Si la unidad de padres tiene carga suficiente, continuará funcionando si se produce un corte del suministro eléctrico. Si la unidad del bebé tiene pilas y se produce un corte del suministro eléctrico, la unidad seguirá funcionando.

¿Está protegido el vigilabebés contra escuchas e interferencias?

- La tecnología DECT de este vigilabebés garantiza la eliminación de escuchas e interferencias de otros equipos.

Se supone que el tiempo de funcionamiento de la unidad de padres es de al menos 18 horas.

¿Por qué el de mi unidad de padres es menor?

- Al cargar por primera vez la unidad de padres, el tiempo de funcionamiento será inferior a 18 horas. Las pilas recargables sólo alcanzan su capacidad máxima después de haberlas cargado y descargado al menos cuatro veces.
- Es posible que el volumen de la unidad de padres sea demasiado alto y esto hace que la unidad de padres consuma mucha energía. Baje el volumen de la unidad de padres.
- Es posible que el nivel de sensibilidad del micrófono de la unidad del bebé sea demasiado alto, y esto hace que la unidad de padres consuma mucha energía. Reduzca el nivel de sensibilidad del micrófono en el menú de la unidad de padres.

¿Por qué el indicador de estado de las pilas tarda tanto en aparecer en la pantalla cuando empiezo a cargar la unidad de padres mientras está apagada?

- Esto es normal. La unidad de padres necesita unos segundos para activarse al conectarla a la red mientras está apagada. Al conectarla, la unidad de padres necesita primero detectar que se está cargando y debe medir el nivel de carga de las pilas antes de mostrar el indicador de estado de las mismas.

¿Por qué se agotan tan rápidamente las pilas recargables de la unidad de padres?

- Las pilas recargables han llegado al final de su vida útil. Debe sustituirlas. Para solicitar pilas recargables nuevas, consulte el capítulo "Solicitud de accesorios".

Sisällysluettelo

1	Johdanto	150
2	Yleiskuvaus	151
3	Käyttönoton valmistelu	151
3.1	Lapsen yksikkö	151
3.2	Vanhemman yksikkö	153
4	Itkuhälyttimen käyttö	154
4.1	Itkuhälyttimen sijoittaminen	154
4.2	Vanhemman yksikön ja lapsen yksikön yhdistäminen	154
5	Lapsen yksikön toiminnot ja palaute	156
5.1	Yövalo	156
5.2	Kehtolaulutoiminto	156
5.3	Projektorit	157
5.4	Vanhemman yksikön haku	157
5.5	Akun latauksen merkkivalo	158
6	Vanhemman yksikön toiminnot ja palaute	158
6.1	Rauhoitusvalikko	158
6.2	Äänenvoimakkuus	161
6.3	Talk (puhe) -toiminto	162
6.4	Himmennystila	162
6.5	Lapsen yksikön virta vähissä	163
6.6	Akun tilan ilmaisimet	163
6.7	Signaalin voimakkuuden ilmaisimien	165
6.8	Nollaus	165
7	Vanhemman yksikön valikko	165
7.1	Valikon selaaminen	165
7.2	Herkkyys	166
7.3	Eco Max -tila	167
7.4	Ruokinta-ajastin	168
7.5	Lämpötila	169
7.6	Kosteus	170
7.7	Itkuhälytys	170
7.8	Kello	171
7.9	Kieli	171
7.10	Painikelukitus	171

8	Kaulahihna	172
9	Puhdistus ja hoito	173
10	Säilytys	173
11	Tarvikkeiden tilaaminen	173
12	Takuu ja tuki	173
13	Tavallisimmat kysymykset	173

1 Johdanto

Onnittelut ostoksestasi ja tervetuloa Philips AVENT -tuotteiden käyttäjäksi! Hyödynnä Philips AVENTin tuki ja rekisteröi tuotteesi osoitteessa www.philips.com/welcome. Philips AVENT on sitoutunut valmistamaan turvallisia tuotteita, joihin vanhemmat voivat luottaa. Tämän Philips AVENT -itkuhälyttimen ansiosta voit olla rauhallisin mielin kellon ympäri, sillä kuulet lapsesi selvästi ilman häiriöääniä. DECT-tekniikka takaa häiriöttömyyden, ja lapsen ja vanhemman yksikön välinen ääni on erittäin selkeä. Lämpötilan ilmaisimella voit valvoa lapsen huoneen lämpötilaa. Mukautetut asetukset auttavat pitämään huoneen miellyttävänä. Tässä itkuhälyttimessä on lapsen yksikkö, jossa on projektori ja vanhemman yksikkö, jossa on erityinen rauhoitusnäyttö, jonka ansiosta voit etäkäyttää lempeitä valintoja (yövalo, kehtolaulut ja projektori) lapsen yksikössä.

2 Yleiskuvaus

- **I Näyttö**
 - 1 Signaalin voimakkuuden ilmaisim
 - 2 Eco Max -ilmaisim
 - 3 Himmennyksen symboli
 - 4 Itkuhälytyksen ilmaisim
 - 5 Vaimennuksen symboli
 - 6 Akun latauksen ilmaisim
 - 7 Kosteushälytyksen symboli
 - 8 Siirtymisnuoli
 - 9 Lämpötilahälytyksen symboli
 - 10 Viestikenttä
 - 11 Mikrofonin herkkyuden ilmaisim
 - 12 Yövalokuvake
 - 13 Kehtolaulukuvake
 - 14 Projektorin symboli
 - 15 Ajastimen ja toistotoiminnon symboli
- **II Vanhemman yksikkö**
 - 1 Virtapainike
 - 2 TALK (puhe) -painike
 - 3 Himmennyspainike
 - 4 (-) paluupainike
 - 5 Mikrofoni
 - 6 Yhteyden merkkivalo
 - 7 Näyttö
 - 8 Äänvoimakkuuden merkkivalot
 - 9 MENU (valikko) -painike
 - 10 (+) eteenpäin siirtyminen
 - 11 Akun latauksen merkkivalo
 - 12 OK-painike
 - 13 Rauhoituspainike
 - 14 Kädensija/kiinnitysaukko kaulahihnalle
 - 15 Akkulokero
 - 16 Akkulokeron kansi
 - 17 Latauksen liitäntäkohdat
 - 18 Akut
 - 19 Kaulahihna
 - 20 Liitäntä verkkolaitteen pienelle liittimelle
 - 21 Laturi
 - 22 Verkkolaitteen pieni liitin
 - 23 Verkkolaite

- **III Lapsen yksikkö**
 - 1 Projektorit
 - 2 Yövalo
 - 3 FIND (haku) -painike
 - 4 Mikrofoni
 - 5 Projektorin virtapainike
 - 6 Seuraava kehtolaulu -painike
 - 7 Kehtolaulun toisto-/pysäytyspainike
 - 8 Äänvoimakkuus - painike
 - 9 Virran merkkivalo
 - 10 Virtapainike
 - 11 Akun latauksen merkkivalo
 - 12 Yövalon virtapainike
 - 13 Äänvoimakkuuden (+)-painike
 - 14 Kosteuden ilmaisim
 - 15 Lämpötilan ilmaisim
 - 16 Kaiutin
 - 17 Liitäntä äänilaitteelle
 - 18 Liitäntä verkkolaitteen pienelle liittimelle
 - 19 Paristolokero
 - 20 Paristolokeron kansi
 - 21 Verkkolaitteen pieni liitin
 - 22 Verkkolaite
 - 23 Lisäkaapeli

3 Käyttöönoton valmistelu

TÄRKEÄ: lue turvallisuusohjeet huolellisesti ennen kuin käytät itkuhälytintä ja säilytä ne myöhempää käyttöä varten.

3.1 Lapsen yksikkö

Käytä lapsen yksikköä verkkovirralla. Automaattisen varavirran varmistamiseksi verkkovirran vikatilanteessa suosittelemme asettamaan paristot laitteeseen.

3.1.1 Verkkovirtakäyttö

- 1 Aseta verkkolaite pistorasiaan ja aseta pieni pistoke lapsen yksikköön.

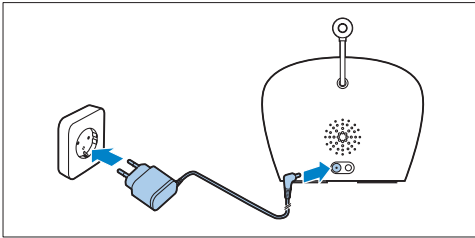

3.1.2 Paristojen asettaminen

Verkkovirran vikatilanteessa lapsen yksikkö toimii neljällä 1,5 V:n R6 AA -paristolla (ei mukana). Älä käytä ladattavia akkuja. Lapsen yksikössä ei ole lataustoimintoa, ja ladattavien akkujen varaus purkautuu hitaasti, kun ne eivät ole käytössä.

⚠ Varoitus:

Irrota lapsen yksikön pistoke pistorasiasta ja varmista, että kätesi ja yksikkö ovat kuivia, kun asetat paristot laitteeseen.

⚠ Huomautus:

Suosittelamme lapsen yksikön käyttöä aina verkkovirralla. Lapsen yksikön käyttöaika on rajallinen, kun sitä käytetään alkaliparistoilla. Alkaliparistoilla käytettäessä käyttöaika on 24 tuntia.

- 1 Avaa paristolokeron kansi työntämällä lukkoa ja irrota kansi.

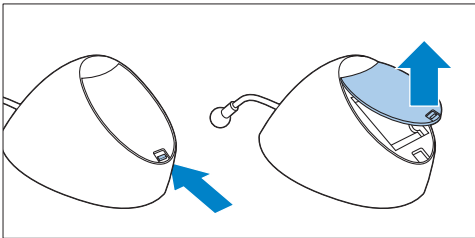

- 2 Aseta lokeroon neljä paristoa.

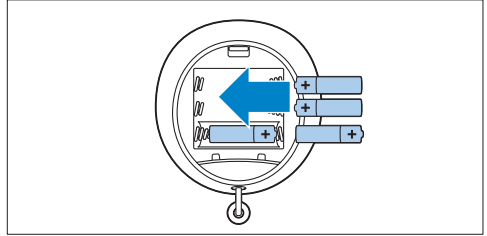

⚠ Huomautus:

Varmista, että pariston plus- ja miinusmerkit osoittavat oikeaan suuntaan.

- 3 Kiinnitä kansi uudelleen asettamalla ensin kielekkeet paristolokeron reunan aukkoihin.

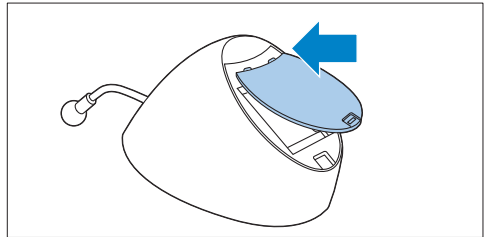

- 4 Paina kantta, kunnes lukko napsahtaa paikalleen.

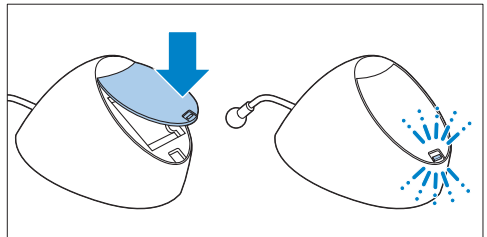

3.2 Vanhemman yksikkö

Vanhemman yksikkö toimii kahdella ladattavalla akulla, jotka toimitetaan lapsen yksikön mukana.

3.2.1 Ladattavien akkujen asennus

1 Irrota vanhemman yksikön akkulokeron kansi.

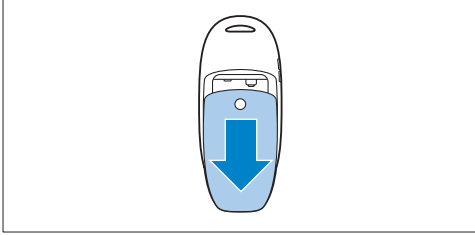

2 Aseta ladattavat akut paikalleen.

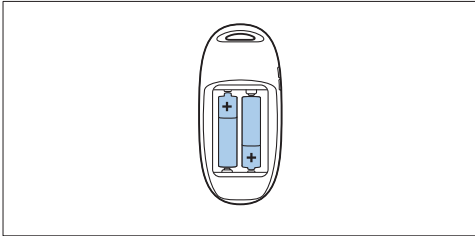

Huomautus:

Varmista, että akkujen plus- ja miinusmerkit osoittavat oikeaan suuntaan.

3 Työnnä ladattavien akkujen lokeron kansi takaisin vanhemman yksikköön. Työnnä kantta, kunnes se napsahtaa paikalleen.

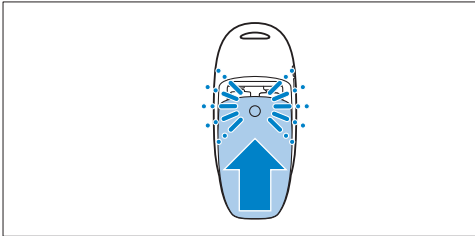

3.2.2 Vanhemman yksikön lataus

Lataa vanhemman yksikkö ennen ensimmäistä käyttökertaa tai kun akku on tyhjenemässä.

Huomautus: vanhemman yksikköä on ladattava 10 tunnin ajan, jotta sitä voi käyttää ilman verkkovirtaa 18 tuntia.

1 Aseta verkkolaitteen pieni pistoke liitäntään laturin takana. Aseta verkkolaite pistorasiaan.

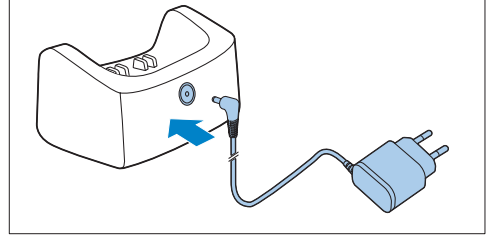

2 Aseta vanhemman yksikkö laturiin.

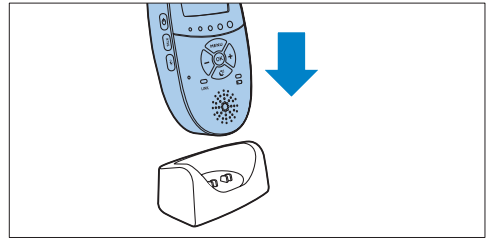

- *Akun lataustilan ilmaisimet näyttävät että vanhemman yksikkö latautuu. Lisätietoja akun latauksen ilmaisimista “Akun latauksen ilmaisimet” kohdassa “Vanhemman yksikön toiminnot ja palaute”.*

3 Anna vanhemman yksikön olla liitettynä laturiin, kunnes ladattavat akut ovat latautuneet täyteen.

Huomautus:

Itkuhälyttimen akku on ladattava ja tyhjennettävä neljä kertaa ennen kuin ne saavuttavat täyden kapasiteettinsa.

4 Itkuhälyttimen käyttö

4.1 Itkuhälyttimen sijoittaminen

⚠ Varoitus:

Pidä lapsen yksikkö poissa vauvan ulottuvilta. Älä koskaan aseta lapsen yksikköä vauvan sänkyyn tai leikkikihään.

- 1 Lapsen yksikön johto voi aiheuttaa kuristumisvaaran, joten varmista, että lapsen yksikkö ja sen johto ovat vähintään 1 metrin etäisyydellä lapsesta.

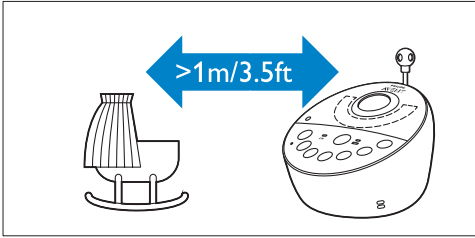

- 2 Estä kimeä ääni toisesta tai molemmista yksiköistä varmistamalla että vanhemman yksikkö on ainakin 1 metrin päässä lapsen yksiköstä.

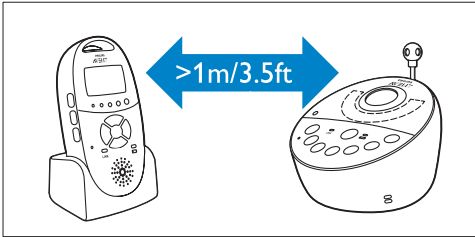

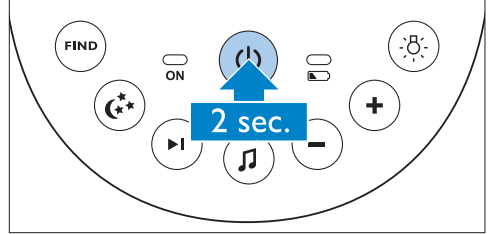

4.2 Vanhemman yksikön ja lapsen yksikön yhdistäminen

- 1 Paina lapsen yksikön käynnistyspainiketta  2 sekuntia.

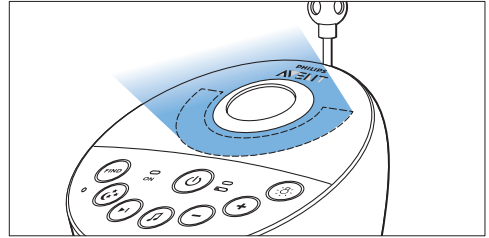

- *Yövalo, akun latauksen merkkivalo ja virran merkkivalo syttyvät lyhyesti.*



- 2 Paina vanhemman yksikön käynnistyspainiketta  2 sekuntia.

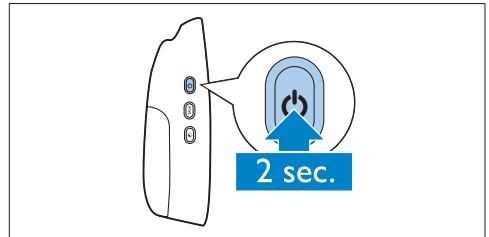

- *Näytössä näkyvät hetken aikaa kaikki ilmaisimet ja symbolit. Tämän jälkeen näkyviin tulee akun latauksen ilmaisim.*

Huomautus:

Kun käynnistät vanhemman yksikön ensimmäistä kertaa tai asetuksien palauttamisen jälkeen, valitse näyttökieli (katso Language (kieli) menu of the Parent unit (Vanhemman yksikön valikko) -kohdassa).

- **Yhteyden merkkivalo alkaa vilkkua vanhemman yksikössä punaisena ja viesti I AM LINKING (yhteyttä muodostetaan) tulee näyttöön.**

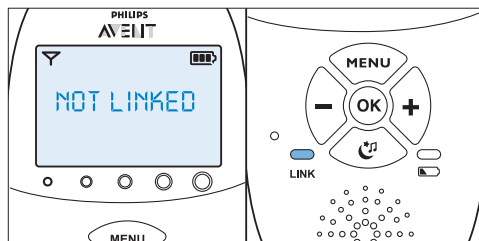

Toimet, jos yhteyttä ei ole muodostettu

- Lapsen ja vanhemman yksiköt saattavat olla toistensa kuuluvuusalueen ulkopuolella. Siirrä vanhemman yksikkö lähemmäs lapsen yksikköä, mutta ei kuitenkaan yhtä metriä lähemmäs.
- Lapsen yksikkö tai vanhemman yksikkö saattaa hukata yhteyden, koska se on liian lähellä toista DECT-laitetta (esim. langaton puhelin). Sammuta tämä DECT-laitte tai aseta yksikkö kauemmas pois tästä laitteesta.
- Lapsen yksikön virta saattaa olla katkaistu. Kytke virta lapsen yksikköön.

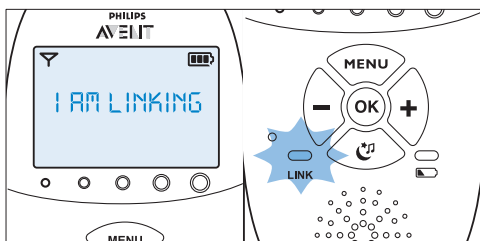

- **Yhteyden merkkivalo palaa vihreänä, kun lapsen ja vanhemman yksiköiden välille on muodostettu yhteys. Näytössä näkyvät signaalin voimakkuuden kuvake ja teksti LINKED (yhdistetty).**

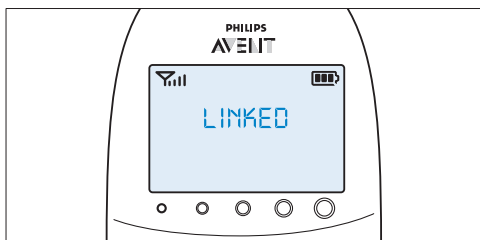

- **Jos yhteyttä ei muodostettu 10 sekunnissa, näytön viesti NOT LINKED (ei yhteyttä) vaihtelee viestin I AM LINKING (yhteyttä muodostetaan) kanssa. Jos yhteyttä ei edelleenkään ole muodostettu 30 sekunnin kuluttua, vanhemman yksikkö antaa äänimerkin ja ainoastaan viesti NOT LINKED (ei yhteyttä) näkyy.**

4.2.1 Kuuluvuusalue

- Normaaleissa käyttötiloissa, joissa on Smart Eco- ja Eco Max -tila, toimintasäde on 330 metriä ulkona ja jopa 50 metriä sisällä.
- Kuuluvuus saattaa vaihdella ympäristön ja erilaisten häiriötekijöiden mukaan. Kosteat ja märät materiaalit saattavat estää kuuluvuuden jopa sataprosenttisesti. Kuivien materiaalien aiheuttamat häiriöt esitellään seuraavassa taulukossa:

Huonekalut	Seinät ja muut esteet	Kuuluvuuden heikkeneminen
Puu, kipsi, pahvi, lasi (ei metallia, johtoja tai lyijyä)	< 30 cm	0 - 10 %
Tiili, vaneri	< 30 cm	5 - 35 %
Vahvistettu betoni	< 30 cm	30 - 100 %
Metalliristikot tai -tangot	< 1 cm	90 - 100 %
Metalli- tai alumiinilevyt	< 1 cm	100 %

5 Lapsen yksikön toiminnot ja palaute

5.1 Yövalo

Yövalo tuottaa lasta rauhoittavaa pehmeää valoa.

- 1 Sytytä yövalo painamalla lapsen yksikön yövalon käynnistyspainiketta.

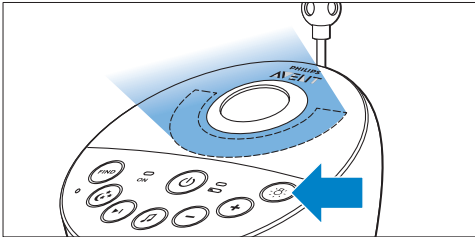

- ✨ näkyy vanhemman yksikön näytössä.
- 2 Sammuta yövalo painamalla yövalon käynnistyspainiketta uudelleen.
 - Yövalo himmenee vähitellen ja sammuu lopulta kokonaan.
 - ✨ poistuu vanhemman yksikön näytöstä.

5.2 Kehtolaulutoiminto

- 1 Toista viimeksi valittu kehtolaulu painamalla lapsen yksikön toisto-/pysäytyspainiketta 🎵.

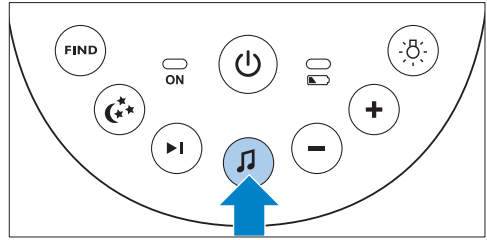

- Valittu kehtolaulu toistuu määritetyn ajan.
- Jos kehtolaulua ei vielä ollut valittu, kehtolaulu 1 toistetaan.

- 2 Valitse luettelosta toinen kehtolaulu painamalla ▶️-painiketta.

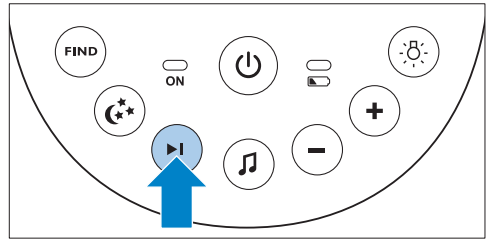

- Jos kehtolaulua ei toisteta, viimeksi valittu kehtolaulu alkaa soida, kun painat seuraavaa kehtolaulupainiketta ▶️.
- Kun painat seuraavaa kehtolaulupainiketta ▶️ samalla kun kehtolaulua toistetaan, seuraava kehtolaulu käynnistyy.

- 3 Voit säätää kehtolaulun äänenvoimakkuutta lapsen yksikön äänenvoimakkuuden säätöpainikkeilla (+ ja -).

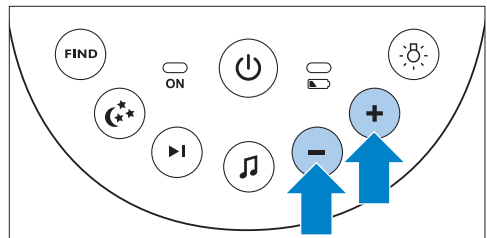

Huomautus:

Voit säätää lapsen yksikön kaiuttimen äänenvoimakkuutta vain, kun kehtolaulua toistetaan. Jos säädät kehtolaulun äänenvoimakkuuden suuremmaksi, myös vanhemman yksikön puhetoiminnon äänenvoimakkuus nousee.

- 4** Pysäytä kehtolaulun toistaminen, ennen kuin määritetty aika on kulunut painamalla kehtolaulun toisto-/pysäytyspainiketta  lapsen yksikössä.

5.3 Projektorit

Voit rauhoittaa lasta heijastamalla lastenhuoneeseen kattoon värikkäitä kuvia.

- 1** Käynnistä projektori painamalla käynnistyspainiketta.

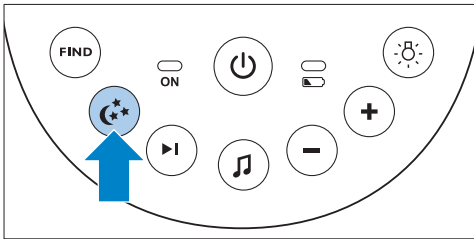

- Vanhemman yksikön näyttöön tulee projektorin symboli.
- Ensimmäinen kuvio näkyy 2 sekunnin kuluttua. Se heijastetaan 8 sekunnin ajan ja himmennetään 2 sekunnin kuluessa samalla kun seuraava kuvio tulee näkyviin.

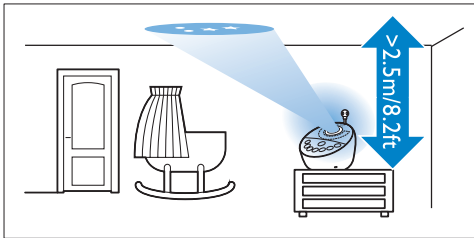

- Kuvioita on kuusi erilaista ja jokaista kuviota heijastetaan 10 sekuntia. Kun kaikki kuusi kuviota on näytetty, projektori aloittaa alusta kuviolla 1. Kuvioita toistetaan määritetty aika (katso Projector (projektorit) kohdassa Functions and feedback on the parent unit (Vanhemman yksikön toiminnot ja palaute)).

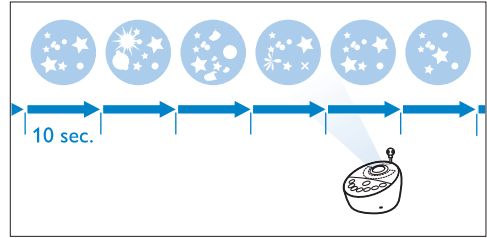

- 2** Jos haluat katkaista virran projektorista, ennen kuin asetettu aika on kulunut, paina käynnistyspainiketta uudelleen.
- Heijastettu kuvio häivytetään ja projektori suljetaan.
 - Projektorin symboli poistuu näytöstä.

5.4 Vanhemman yksikön haku

Jos olet kadottanut vanhemman yksikön, voit etsiä sen käyttämällä lapsen yksikön FIND (haku) -painiketta.

Huomautus:

Hakutoimintoa voi käyttää vain, kun vanhemman yksikköön on kytketty virta.

- 1** Paina lapsen yksikön FIND (haku) -painiketta.

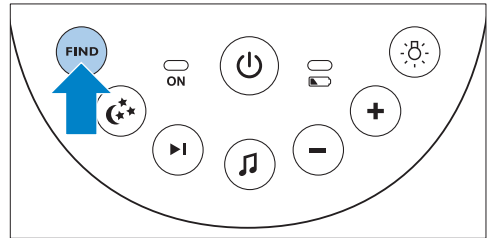

- Teksti PAGING (haetaan) tulee näkyviin vanhemman yksikön näyttöön ja vanhemman yksikkö antaa hakuhälytyksensä.

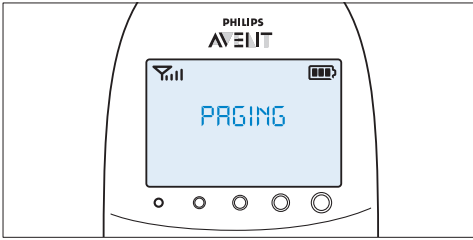

- 2 Lopeta hakuhälytysääni painamalla FIND (haku) -painiketta lapsen yksikössä tai painamalla mitä tahansa vanhemman yksikön painiketta.

Huomautus:

Hakuhälytysääni pysähtyy automaattisesti 2 minuutin kuluttua.

5.5 Akun latauksen merkkivalo

- 1 Lapsen yksikön virran merkkivalo palaa vihreänä, kun paristoissa on riittävästi virtaa.

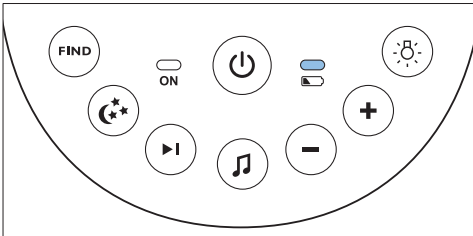

- 2 Kun paristojen virta on vähissä, lapsen yksikön virran merkkivalo vilkkuu nopeasti punaisena.

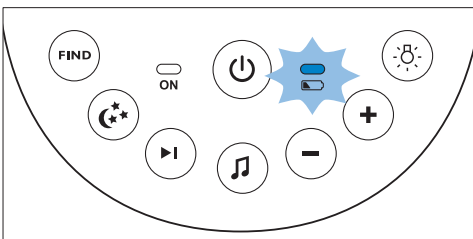

- Vaihda paristot uusiin.
- Jos lapsen yksikön paristoista loppuu virta, se suljetaan ja vanhemman yksikkö menettää yhteyden lapsen yksikköön.

Huomautus:

Suosittellemme lapsen yksikön käyttöä aina verkkovirralla. Lapsen yksikön käyttöaika on rajallinen, kun sitä käytetään alikaliparistoilla. Alkaliparistoilla käytettäessä käyttöaika on 24 tuntia.

6 Vanhemman yksikön toiminnot ja palaute

6.1 Rauhoitusvalikko

Vanhemman yksikössä on erillinen rauhoitustoimintojen valikko, jolla voit ohjata yövaloa, kehtolauluja ja projektoria. Avaa valikko rauhoituspainikkeella. Tässä valikossa voit etäkäyttää lapsen yksikön yövaloa, kehtolauluja ja projektoria.

- 1 Avaa rauhoitusvalikko painamalla rauhoituspainiketta.

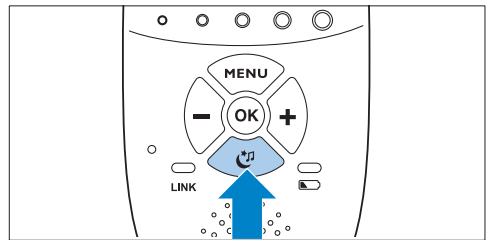

- **Rauhoitustoimintojen näyttö tulee näkyviin.** Tässä näytössä näkyy lapsen yksikön kolme eri toimintoa: yövalo, kehtolaulu ja projektori. Jokaisessa toiminnossa on kaksi osaa: käyttöönotto ja asetukset.

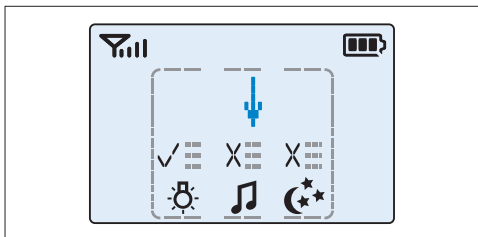

Huomautus:

Jos mitään painiketta ei paineta 7 sekunnin kuluessa, rauhoitustoimintojen näyttö sulkeutuu ja näyttö palautuu normaalitilaan.

- 2 Voit siirtyä rauhoitustoiminnosta toiseen (+)- ja (-)-painikkeilla.

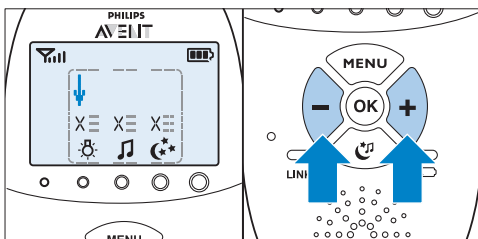

- 3 Voit ottaa rauhoitustoiminnon käyttöön tai poistaa sen käytöstä OK-painikkeella.

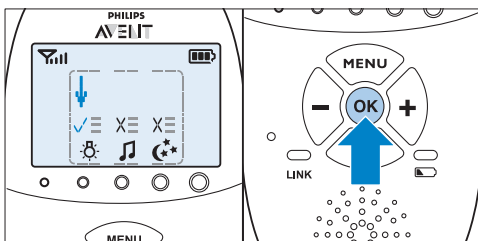

- Jos toiminto on käytössä, toiminnon symbolin yläpuolella näkyy valintamerkki.
- Jos toiminto on pois käytöstä, toiminnon symbolin yläpuolella näkyy rasti.

- 4 Avaa toiminnon asetusvalikko siirtämällä nuoli asetusvalikon päälle ja painamalla sitten OK-painiketta.

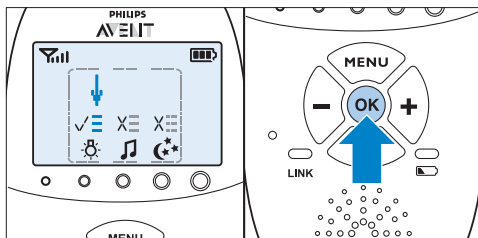

- 5 Valitse haluamasi vaihtoehto asetusluettelosta (-) ja (+)-painikkeilla. Vahvista valinta OK-painikkeella.

- 6 Poistu rauhoitusnäytöstä painamalla rauhoituspainiketta.

6.1.1 Yövalo

Tällä rauhoitustoiminnolla voit ottaa yövalon käyttöön ja poistaa sen käytöstä sekä asettaa yövaloajastimen.

- 1 Valitse yövalotoiminto liikuttamalla nuoli yövalosymbolin yläpuolelle (+)- ja (-)-painikkeilla. Kytke yövalo päälle tai pois päältä OK-painikkeella.

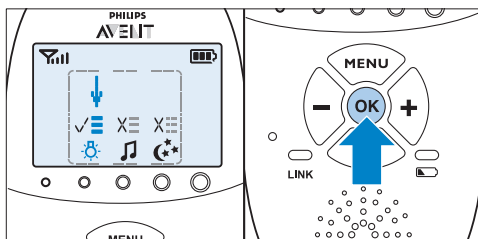

- 2 Avaa yövaloasetusten valikko osoittamalla nuolta asetuskentässä ja vahvista valinta OK-painikkeella.

- 3** Voit asettaa yövaloajastimen 5-20 minuuttiin tai voit kytkeä yövalon palamaan jatkuvasti. Vahvista valinta painamalla OK.

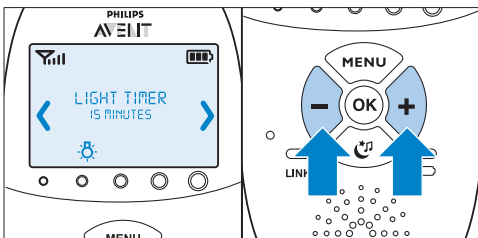

- Jos yövalo on käytössä, yövalosymboli näkyy vanhemman yksikön näytöllä, kun painat rauhoitusnäytön painiketta halutessasi poistua rauhoitusnäytöstä.
- Jos asetat yövalon ajastimen, yövalo sammuu automaattisesti ja yövalosymboli katoaa vanhemman yksikön näytöstä määritetyn ajan jälkeen.
- Jos kytket yövalon päälle yhtäjaksoisesti, voit sammuttaa yövalon vanhemman yksikön rauhoitusnäytössä tai painaa yövalopainiketta lapsen yksikössä.

6.1.2 Kehtolaulu

Tällä rauhoitustoiminnolla voit valita kehtolaulun ja asettaa sen aikakatkaisun.

- 1** Valitse kehtolaulutoiminto liikuttamalla nuoli kehtolaulusymbolin yläpuolelle (+)- ja (-)-painikkeilla. Kytke kehtolaulun soitto päälle tai pois päältä OK-painikkeella.

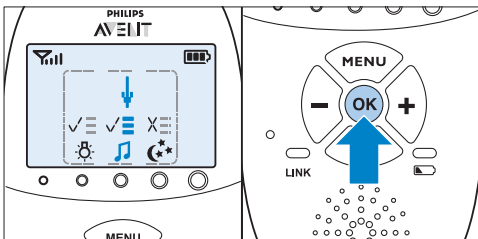

- 2** Avaa kehtolauluasetusten valikko osoittamalla nuolta asetuskentässä ja vahvista valinta OK-painikkeella.

- 3** Valikossa voit valita asetusten määrän:

- Valitse kehtolaulu esitallennettujen kehtolaulujen luettelosta. Viimeksi toistettu kehtolaulu on esivalittu. Jos valintaa ei ole ennen tehty, kehtolaulu 1 esivalitaan.

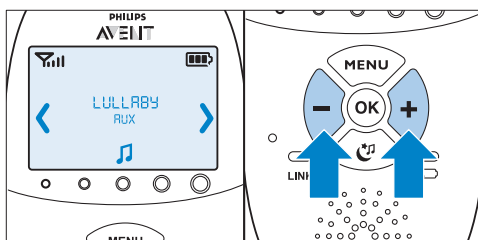

- Jos haluat toistaa kaikki esitallennetut kehtolaulut, valitse Play all (Toista kaikki).
- Valitse "Aux" ja sen jälkeen raita, jos haluat toistaa musiikkia ulkoiselta soittimelta. Voit toistaa musiikkia ulkoiselta soittimelta liittämällä soittimen lapsen yksikön takapaneeliin äänilaiteliitäntään (Aux-in) tuotteen mukana toimitetulla lisäkaapelilla. Äänenvoimakkuutta on säädettävä soittimesta, sillä äänenvoimakkuuden (+)- ja (-)-painikkeet lapsen yksikössä eivät toimi ulkoisia äänilaitteita käytettäessä.
- Vahvista valinta painamalla OK-painiketta.

- 4** Voit asettaa kehtolauluajastimeen 5-20 minuuttia tai voit valita kehtolaulujen jatkuvan toiston. Paina OK, kun haluat varmistaa ajastimen asetuksen.

- Jos valitsit kehtolaulun toistamisen, kehtolaulusymboli näkyy vanhemman yksikön näytöllä, kun painat rauhoitusnäytön painiketta halutessasi poistua rauhoitusnäytöstä. Toistettu kehtolaulu näytetään viestikentän toisella rivillä 2 sekuntia.

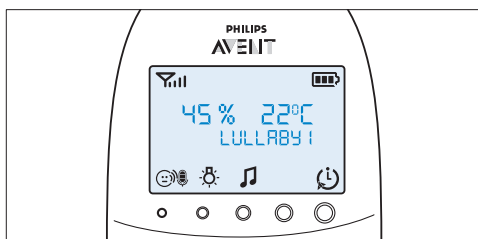

- Jos asetat kehtolauluajastimen, kehtolaulutoiminto sammuu ja kehtolaulusymboli katoaa vanhemman yksikön näytöstä määritetyn ajan jälkeen.
- Jos valitset kehtolaulujen jatkuvan toiston, kytkte pois kehtolaulu, jota toistetaan rauhoitusnäytössä tai paina kehtolaulun toisto-/pysäytyspainiketta  lapsen yksikköä.

- Jos kytkit projektorin päälle, projektorisymboli näkyy vanhemman yksikön näytöllä, kun painat rauhoitusnäytön painiketta halutessasi poistua rauhoitusnäytöstä.
- Jos asetat projektorin ajastimen, projektori sammuu automaattisesti ja projektorisymboli katoaa vanhemman yksikön näytöstä määritetyn ajan jälkeen.
- Jos kytket projektorin jatkuvaan käyttöön, sinun täytyy kytkeä projektori pois päältä rauhoitusnäytössä. Projektorisymboli katoaa vanhemman yksikön näytöstä.

6.1.3 Projektorit

Tällä rauhoitustoiminnolla voit ottaa lapsen yksikön projektorin käyttöön ja ohjelmoida heijastettavien kuvien toistoajan.

- 1 Valitse projektoritoiminto liikuttamalla nuoli projektorisymbolin yläpuolelle (+)- ja (-)-painikkeilla. Kytke projektori päälle tai pois päältä OK-painikkeella.

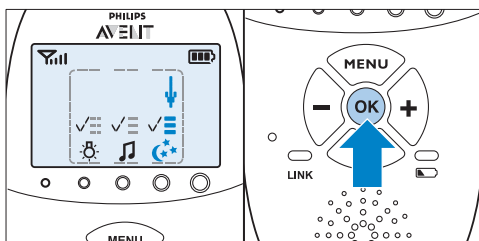

- 2 Avaa valikko, jossa on projektoriasetukset osoittamalla nuolta asetuskentässä ja painamalla OK varmistaaksesi.
- 3 Voit asettaa projektorijästimen 5-20 minuuttiin tai voit kytkeä projektorin päälle yhtäjaksoisesti. Paina OK varmistaaksesi.

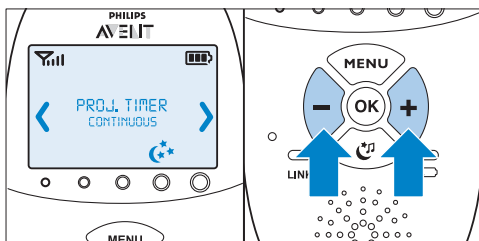

6.2 Äänenvoimakkuus

Voit säätää äänenvoimakkuutta, jos valikko ei ole käytössä. Käytettävissä on seitsemän äänenvoimakkuustasoa ja vaimennusasetus.

6.2.1 Äänenvoimakkuuden asetus

- 1 Paina (+)- tai (-)-painiketta kerran.
 - Näet nykyisen äänenvoimakkuustason näytössä.
- 2 Voit lisätä äänenvoimakkuutta painamalla (+)-painiketta ja vähentää äänenvoimakkuutta painamalla (-)-painiketta.
 - Vanhemman yksikkö antaa äänimerkin jokaisessa äänenvoimakkuusvaiheessa
 - Enimmäisäänenvoimakkuudessa vanhemman yksikkö antaa kaksi äänimerkkiä.

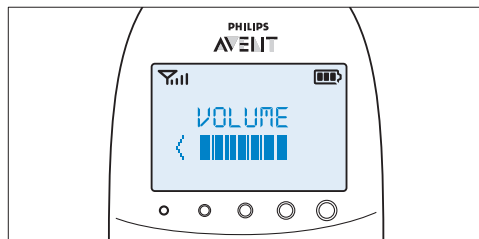

- Jos mitään painiketta ei paineta vähintään kahteen sekuntiin, äänenvoimakkuustason kuvake häviää näkyvistä ja asetus tallennetaan.

6.2.2 Äänetön

Alimman äänenvoimakkuustason alapuolella on vaimennusasetus.

- 1 Paina (+)- tai (-)-painiketta kerran.
 - *Näet nykyisen äänenvoimakkuustason näyttössä.*
- 2 Pidä (-)-painiketta painettuna yli 2 sekuntia ja aseta äänenvoimakkuus pois.
 - *Näyttöön tulevat teksti MUTE (vaimennus) ja vaimennuskuvake.*

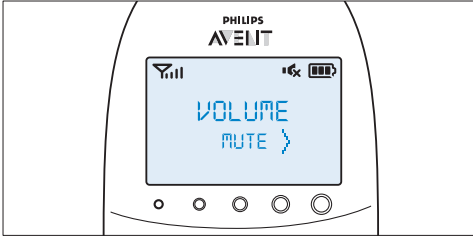

⚠ Huomautus:

Äänentason merkkivalot ilmaisevat, jos lapsi tuottaa ääniä.

6.3 Talk (puhe) -toiminto

Voit puhua lapselle (esimerkiksi rauhoittaa häntä) käyttämällä TALK (puhe) -painiketta.

- 1 Paina TALK (puhe) -painiketta ja puhu selkeästi mikrofonin vanhemman yksikön edessä 15–30 cm:n etäisyydeltä.

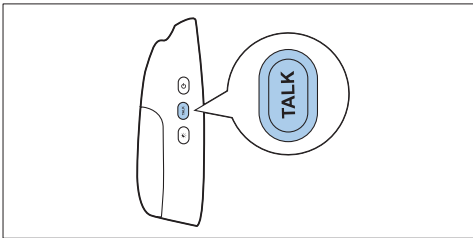

⚠ Huomautus:

Jos säädät kehtolaulun äänenvoimakkuuden suuremmaksi, myös vanhemman yksikön puhetoiminnon äänenvoimakkuus nousee.

- *Yhteyden merkkivalo vilkkuu vihreänä ja näyttöön tulee teksti TALK (Puhe).*

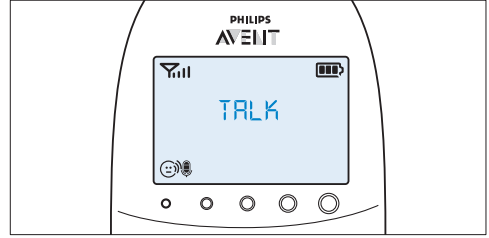

- 2 Vapauta TALK (puhe) -painike puhuttuasi.

6.4 Himmennystila

Himmennystilassa merkkivalojen ja näytön kirkkaus on pienempi ja merkkiaänet kuuluvat hiljaisina.

- 1 Voit ottaa himmennystilan käyttöön painamalla himmennyspainiketta.

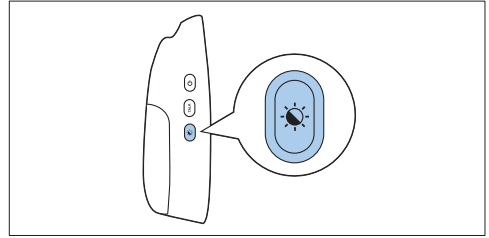

- *Näyttöön tulee himmennystilan symboli.*
- *Äänenvoimakkuuden merkkivalot ja yhteyden merkkivalo himmenevät.*
- *Näytön taustavalo himmenee.*
- *Vanhemman yksikköön asetettujen kaikkien äänihälytysten äänenvoimakkuutta vähennetään.*

- 2 Vaihda takaisin normaaliin käyttötilaan painamalla himmennyspainiketta uudelleen.
 - *Himmennystilan symboli häviää näytöltä.*
 - *Äänenvoimakkuuden merkkivalot ja yhteyden merkkivalo palaavat normaaliin kirkkauteen.*
 - *Näyttövalojen taustavalot päällä kokonaan uudelleen.*
 - *Äänihälytykset vaimenevat normaaliin äänentasoon.*

6.5 Lapsen yksikön virta vähissä

- 1 Kun lapsen yksikkö toimii akulla ja akun virta on vähissä, vanhemman yksikkö antaa seuraavat signaalit:
 - Teksti BABY UNIT (Lapsen yksikkö) tulee näkyviin näytön viestikentän ensimmäiselle riville.
 - Viesti Change batteries (Vaihda akut) vierii näytön poikki sen toisella rivillä.
 - Vanhemman yksikkö antaa äänimerkin 10 sekunnin välein ensimmäisen 3 minuutin aikana. Näiden 3 minuutin jälkeen vanhemman yksikkö antaa äänimerkin joka minuutti.

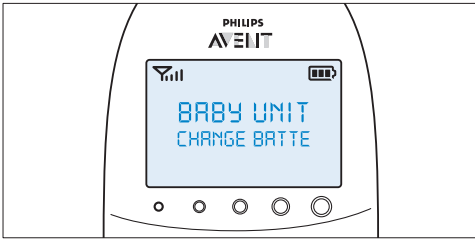

- 2 Jos et vaihda paristoja ajoissa, yhteys lapsen yksikköön katkeaa.
 - **Viesti Not Linked (ei yhteyttä) vuorottelee viestin Change batteries (vaihda paristot) kanssa viestikentän toisella rivillä.**

Huomautus:

Jos sekä vanhemman yksikön akut että lapsen yksikön paristo on vähissä samanaikaisesti, näytetään ensin vanhemman yksikön lataus vähissä viesti näytöllä. Kun vanhemman yksikkö on ladattu, lapsen yksikön lataus vähissä viesti tulee näkyviin vanhemman yksikön näytölle.

6.6 Akun tilan ilmaisimet

Akun latauksen ilmaisin ja näyttöön tulevat ilmoitukset ilmaisevat akun latauksen tilan.

6.6.1 Lataus vähissä

Kun ladattavien akkujen lataus on vähissä, jäljellä oleva käyttöaika on ainakin 30 minuuttia, jos itkuhälytyn toimii normaalissa tilassa enimmäisasetuksissa.

- 1 Akun lataustilan ilmaisin näytöllä on tyhjä ja välähtelee.
- 2 Viesti BATTERY LOW (Lataus vähissä) tulee näkyviin.
- 3 Akun lataustilan merkkivalo vilkkuu hitaasti punaisena.
- 4 Vanhemman yksikkö antaa äänimerkin 10 sekunnin välein ensimmäisen 3 minuutin aikana. Sen jälkeen se antaa äänimerkin joka minuutti.

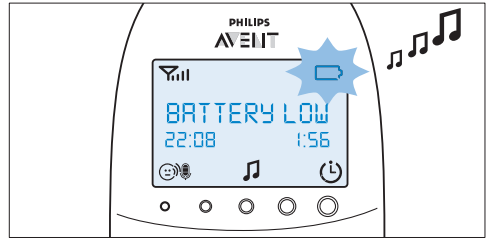

6.6.2 Akku tyhjä

- 1 Kun akut ovat melkein tyhjiä, akun merkkivalo alkaa vilkkua nopeasti punaisena.

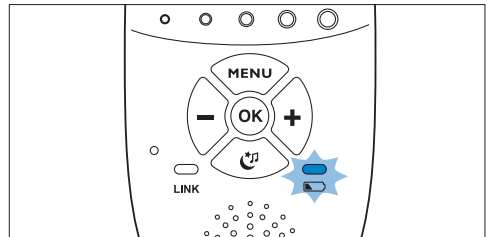

- 2 Jos et kytke vanhemman yksikköä verkkovirtaan, tapahtuu seuraavaa:
 - 1 Yhteys lapsen yksikköön häviää.
 - 2 Näyttö sammuu.
 - 3 Vanhemman yksikkö sammuu.

Huomautus:

Jos käynnistät vanhemman yksikön kun akut ovat melkein tyhjiä, näyttö syttyy. Viesti BATTERY LOW (Lataus vähissä) tulee näkyviin 2 sekuntia ennen kuin vanhemman yksikkö sammuu.

6.6.3 Lataaminen

Aseta pieni pistoke laturiin ja aseta verkkolaite pistorasiaan. Aseta vanhemman yksikkö laturiin. Kun vanhemman yksikkö lataa, tapahtuu seuraavaa:

- 1 Näyttö syttyy 4 sekunnin ajaksi ja teksti CHARGING (ladataan) tulee näkyviin näytölle 2 sekunnin ajaksi.
- 2 Akun latauksen merkkivalo palaa vihreänä, kun vanhemman yksikkö liitetään verkkovirtaan.
- 3 Ensimmäinen osa akun latauksen ilmaisimessa alkaa vilkkua, kun akku latautuu.

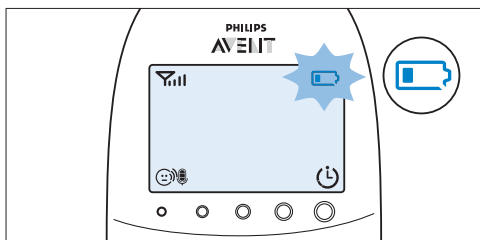

- 4 Toinen osa akun latauksen ilmaisimessa alkaa vilkkua, kun akut ovat täytyneet yli 30 %.

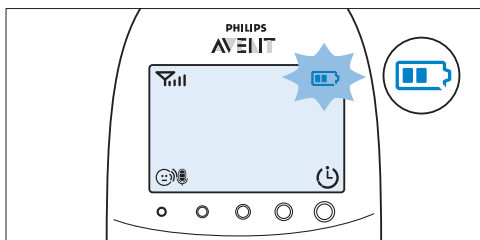

- 5 Kolmas osa akun latauksen ilmaisimessa alkaa vilkkua, kun akut ovat puoliiksi täynnä.

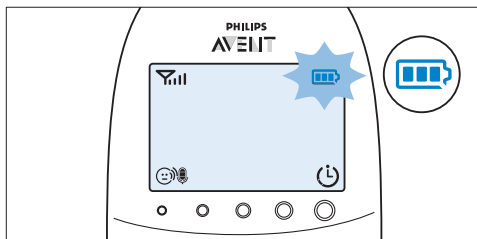

- 6 Kun akut ovat täynnä, tapahtuu seuraavaa:
 - Kolmas osa akun latauksen ilmaisimessa lopettaa vilkkumisen.
 - Näyttö syttyy 4 sekunnin ajaksi ja viesti BATTERY FULL (Akku täynnä) tulee näkyviin.

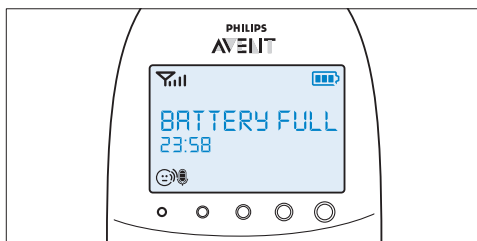

- 7 Irrota vanhemman yksikkö verkkovirrasta. Se on nyt valmis johdottomaan käyttöön.

Huomautus:

Voit ladata vanhemman yksikköä, kun siitä on katkaistu virta. Tällöin näyttö ei ole päällä. Akun latauksen merkkivalo palaa, mutta se ei ilmaise latauksen tilaa. Tämä valo palaa vihreänä niin kauan, kuin vanhemman yksikkö on liitettyä verkkovirtaan.

Huomautus:

Jos akkujen lataus vähenee hyvin nopeasti, niiden elinkaari on lopussa ja ne tulee vaihtaa. Tilaa uudet akut kohdan Ordering accessories (Lisäosien tilaaminen) mukaan.

6.7 Signaalin voimakkuuden ilmaisin

6.7.1 Smart Eco -tilassa

Smart Eco -tila on normaali käyttötila. Tässä tilassa DECT-signaalin vahvuus riippuu lapsen yksikön ja vanhemman yksikön välisestä etäisyydestä.

- Jos signaalin voimakkuusosoitin on 4 palkkia, yhteys lapsen yksikön ja vanhemman yksikön välillä on erinomainen.
- Jos signaalin voimakkuusosoitin on 1 palkki tai ei palkkia lainkaan, signaali lapsen yksiköstä on erittäin heikko tai sitä ei ole saatavilla. Vie vanhemman yksikkö lähemmäs lapsen yksikköä saadaksesi paremman signaalin.

6.7.2 Eco Max -tilassa

Tässä tilassa DECT-signaali lapsen yksikön ja vanhemman yksikön välillä on kytketty pois.

- Kun DECT-signaali on kytketty pois, signaalin voimakkuusosoittimessa ei näy palkkia lainkaan, vaikka vanhemman yksikkö on lapsen yksikön kantaman sisällä.
- Kun lapsen yksikkö alkaa välittää DECT-signaalia vauvan äännelessä, signaalin voimakkuusosoitin näyttää yhteyden laadun lapsen yksikön ja vanhemman yksikön välillä.
- Lisätietoja Eco Max -tilasta Eco Max -tila -kohdassa "Vanhemman yksikön valikko".

6.8 Nollaus

Tällä toiminnolla voit palauttaa vanhemman yksikön ja lapsen yksikön oletusasetukset.

- 1 Laitteen sammuttaminen.
- 2 Paina (-)-painiketta pitkään.
- 3 Käynnistä yksikkö uudelleen samalla kun pidät (-)-painiketta painettuna.

6.8.1 Oletusasetukset

Vanhemman yksikkö

- Kieli: englanti
- Kaiuttimen äänenvoimakkuus: 3
- Mikrofonin herkkyys: 3
- Himmennystila: ei käytössä
- Lämpötilan hälytys: ei käytössä
- Alhainen lämpötila -hälytys: 14 °C

- Korkea lämpötila -hälytys: 35 °C
- Lämpötila-asteikko: Celsius
- Ilmankosteushälytys: ei käytössä
- Eco Max -tila: ei käytössä
- Ruokinta-ajastin: 02:00
- Ruokinta-ajastin: lopetus
- Värihälytys: ei käytössä
- Itkuhälytysvärinä: ei käytössä
- Kello: piilotettu
- Kehtolauluajastin: 15 min.
- Projektoriajastin: 15 min.

Lapsen yksikkö

- Kaiuttimen äänenvoimakkuus: 4
- Yövalo: ei käytössä
- Projektori: ei käytössä
- Yövalon asetus: manuaalinen
- Kehtolaulu: ei käytössä (kehtolaulu 1 valittu)

7 Vanhemman yksikön valikko

Kaikkia seuraavissa osissa kuvattuja toimintoja voi käyttää vanhemman yksikön valikon kautta.

7.1 Valikon selaaminen

Huomautus:

Osa valikon toiminnoista on käytettävissä vain, jos lapsen ja vanhemman yksiköiden välillä on yhteys.

- 1 Avaa valikko painamalla MENU (valikko) -painiketta.

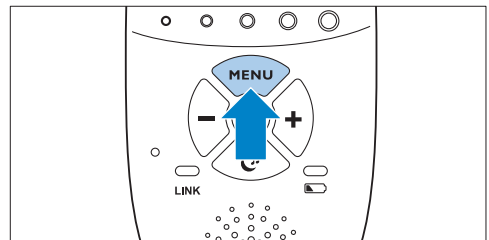

- Näytössä näkyy ensimmäinen valikon asetus.

- 2** Käytä (+)-painiketta mennäksesi seuraavaan asetukseen tai (-)-painiketta mennäksesi edelliseen asetukseen.

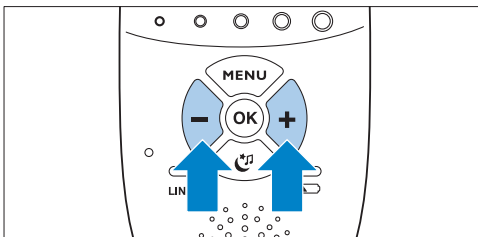

Huomautus:

Nuoli näytöllä ilmaisee mihin suuntaan voit selata.

- 3** Vahvista valinta OK-painikkeella.

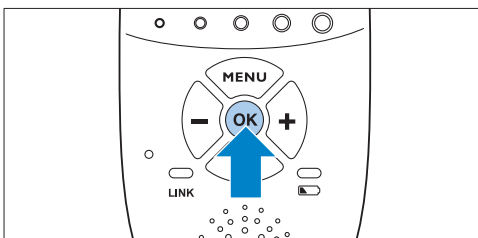

Huomautus:

Jos et halua tallentaa tekemiäsi muutoksia, voit poistua valikosta painamalla MENU-painiketta. Valikko sulkeutuu automaattisesti, jos et tee mitään 20 sekunnin aikana.

7.2 Herkkyys

Tällä asetuksella voit säätää lapsen yksikön mikrofonin herkkyyden. Herkkyys määrittää tason, jolla lapsen yksikkö havaitsee äänen. Haluat esimerkiksi kuulla, kun lapsi itkee, mutta et, kun hän jokatkaa.

- 1** Valitse valikosta (+)- tai (-)-painikkeella Sensitivity (herkkyys) ja vahvista valinta painamalla OK-painiketta.
- 2** Voit lisätä (+) tai vähentää (-) mikrofonin herkkyyttä. Herkkyysilmaisimen näytössä on neljä osaa.

- Jos kaikki neljä osaa ovat täynnä, herkkyys on korkeimmalla tasolla.

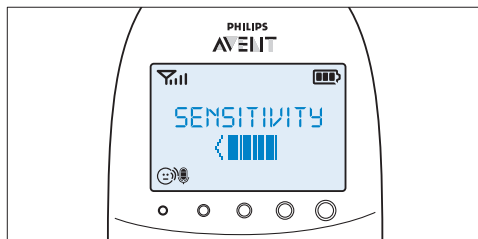

- Jos kaikki osat ovat tyhjiä, herkkyys on pohjalukemassa.

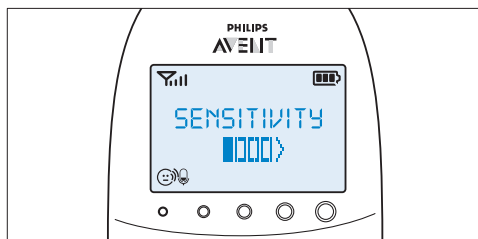

- 3** Vahvista asetus OK-painikkeella.

7.2.1 Herkkyystasot

Kuvake	Herkkyys	Kuvaus
	Suurin	Kuulet kaikki lapsen aiheuttamat äänet. Vanhemman yksikön kaiutin on jatkuvasti käytössä.
	nopea	Kuulet kaikki lapsen äänet, vaimeasta muminasta alkaen. Jos lapsi ei pidä lainkaan ääntä, vanhemman yksikkö ei ole käytössä.
	keskikokoinen	Kuulet lapsen äänet, hiljaisesta itkusta alkaen. Jos lapsi pitää vaimeita ääniä, vanhemman yksikön kaiutin ei käynnisty.
	hidas	Vanhemman yksikön kaiutin käynnistyy vain, jos lapsi pitää kovia ääniä, esimerkiksi itkee.

7.3 Eco Max -tila

Tässä itkuhälyttimessä on Smart Eco -tila, joka vähentää automaattisesti DECT-signaalia lapsen yksiköstä, kun vanhemman yksikön ja lapsen yksikön välinen etäisyys pienenee. Radiosignaalin lähetyksen vähentäminen säästää energiaa. Jos haluat säästää vieläkin enemmän energiaa ja lopettaa radiolähetyksen, ota käyttöön Eco Max -tila vanhemman yksikön valikossa. Tässä tilassa lapsen yksikön DECT-signaali kytkeytyy pois päältä. Kun vauva äänтелеe, lapsen yksikön DECT-signaali kytkeytyy päälle automaattisesti.

! Varoitus:

Eco Max -tilassa vanhemman yksikkö vastaanottaa signaalin lapsen yksiköstä lyhyellä viiveellä. Jos lapsi pitää ääntä, lapsen yksikkö ottaa ensin radiolähetyksen käyttöön ennen kuin se voi lähettää signaalin vanhemman yksikköön.

7.3.1 Ota huomioon seuraava:

- Ennen kuin valitset Eco Max tilan vanhemman yksikön valikosta, varmista että vanhemman yksikkö ja lapsen yksikkö ovat toimintasäteen sisällä, katso osa Operating rate (Toimintasäde) kohdassa Using the baby monitor (Itkuhälyttimen käyttö). Eco Max -tilassa et saa palautetta, kun vanhemman yksikkö on poissa lapsen yksikön kuuluvuusalueelta. Voit tarkistaa yhteyden painamalla painiketta vanhemman yksikössä.
- Jos lapsen yksiköstä ei ole radiosignaalia vanhemman yksikköön Eco Max -tilassa, äänenvoimakkuuden merkkivalot ovat pois. Äänenvoimakkuuden merkkivalot syttyvät, kun lapsen yksikkö aktivoi radiosignaalin uudelleen vauvan alkaessa äänellä valittua herkkyytasoa äänekkäämmin.
- Jos haluat käyttää itkuhälytintä Eco Max -tilassa, varmista, että mikrofonin herkkyys on asetettu tasojen 1 ja 3 välille. Jos mikrofonin herkkyys asetetaan tasoon 4, lapsen yksikkö ei katkaise radiosignaalia Eco Max -tilassa.

7.3.2 Eco Max -tilan käyttöönotto

- 1 Valitse valikosta (+)- tai (-)-painikkeella Eco Max ja vahvista valinta painamalla OK-painiketta.
- 2 Voit siirtyä Eco Max -tilaan OK-painikkeella, kun näytössä näkyy teksti Turn On (ota käyttöön).
- 3 Näkyviin tulee varoitus !No alert if out of range, OK? (Ei ilmoitusta, jos kantaman ulkopuolella). Vahvista valinta OK-painikkeella.

⚠ Huomautus:

Varoitusteksti näkyy näytössä kaksi kertaa. Jos et valitse OK, vanhemman yksikkö sulkee valikon eikä Eco Max -tilaa oteta käyttöön.

- *Eco Max -tilan merkkivalo vilkkuu ja yhteyden merkkivalo vilkkuu hitaasti vihreänä.*

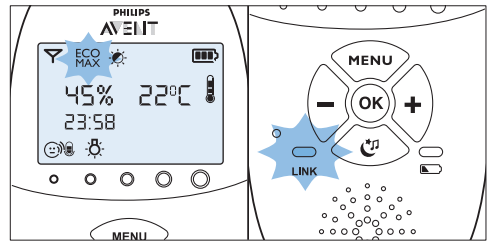

- *Yhteyden merkkivalo palaa jälleen vihreänä, kun vanhemman yksikkö vastaanottaa signaalin lapsen yksiköstä lapsen ääntelehtiessä.*

7.3.3 Eco Max -tilan poistaminen käytöstä

- 1 Paina MENU-painiketta
- 2 Valitse valikosta (+)- tai (-)-painikkeella Eco Max ja vahvista valinta painamalla OK-painiketta.
- 3 Valitse (+)- tai (-)-painikkeella Turn off (poista käytöstä) ja vahvista valinta painamalla OK-painiketta.

7.4 Ruokinta-ajastin

Voit asettaa ruokinta-ajastimen hälyttämään, kun on aika ruokkia vauvasi. Ajastin voidaan asettaa 1 minuutista 23 tuntiin ja 59 minuuttiin.

7.4.1 Ruokinta-ajastimen asetukset ja käyttö

- 1 Valitse valikosta (+)- tai (-)-painikkeella Feed Timer (syöttöajastin) ja vahvista valinta painamalla OK-painiketta.
- 2 Valitse Set Timer (asetta ajastin) (+)- ja (-)-painikkeilla ja aloita asetusten määrittäminen OK-painikkeella.
 - **Tunnin ilmaisin alkaa vilkkua näytöllä.**
- 3 Aseta tunnit ja vahvista valinta OK-painikkeella.
 - **Minuuttien ilmaisin alkaa vilkkua näytöllä.**
- 4 Määritä minuutit ja vahvista OK-painikkeella.
- 5 Valitse xx:xx Start (+)- ja (-)-painikkeilla. Vahvista valinta painamalla OK-painiketta.
 - **Näyttöön tulee ajastinsymboli.**
 - **Ajastin alkaa laskea aikaa takaperin.**

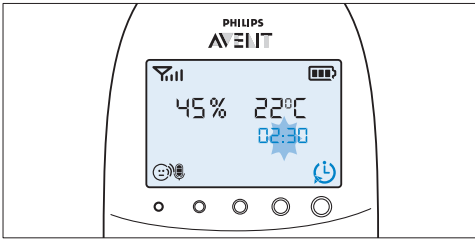

- 6 Kun ajastin on saavuttanut ajan 00:00, käynnistyy ruokinta-ajastimen hälytys, ajastimen symboli alkaa vilkkua näytöllä ja viesti TIMER END (Ajastuksen päätyminen) kiertää näytössä.

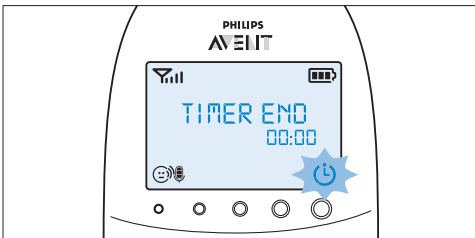

- 7 Voit keskeyttää hälytyksen painamalla mitä tahansa painiketta. Jos et keskeytä hälytystä, se päättyy automaattisesti kahden minuutin kuluttua.

7.4.2 Ruokinta-ajastimen hälytyksen asettaminen

- 1 Vaiheen 5 jälkeen kohdassa Setting and using the feed timer (Ruokinta-ajastimen asetukset ja käyttö), valitse Timer Alert (Hälytyksen asettaminen) (+)- ja (-)-painikkeilla. Vahvista valinta OK-painikkeella.
- 2 Valitse jokin hälytysasetuksista (+)- ja (-)-painikkeilla. Saatavilla olevat valinnat ovat vain ääni, ääni ja värinä ja vain värinä. Vahvista valinta OK-painikkeella.
- 3 Valitse xx: xx Start (+)- ja (-)-painikkeilla ja paina OK-painiketta, kun haluat käynnistää ruokinta-ajastintoiminnon.
- 4 Kun ruokinta-ajastimen hälytys kytkeytyy pois, paina mitä tahansa näppäintä, kun haluat pysäyttää ruokinta-ajastimen ja ruokinta-ajastimen hälytyksen.

7.4.3 Toista ruokinta-ajastin

- 1 Vaiheen 5 jälkeen kohdassa Setting and using the feed timer (ruokinta-ajastimen asetukset ja käyttö), tai ruokinta-ajastimen hälytyksen asetuksen jälkeen, valitse (+)- ja (-)-painikkeilla Timer repeat (Ajastimen toisto). Vahvista valinta OK-painikkeella.
- 2 Valitse Repeat ON (Toisto käytössä) tai Repeat OFF (Toisto ei käytössä) ja vahvista valinta OK-painikkeella.
- 3 Valitse xx: xx Start (+)- ja (-)-painikkeilla ja paina OK-painiketta, kun haluat käynnistää ruokinta-ajastimen toistotoiminnon.
 - **Normaalin ajastinsymbolin asemesta ajastimen toistosymboli tulee näkyviin.**

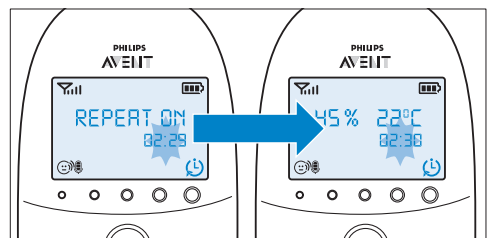

- 4 Kun pysäyttät ruokinta-ajastimen hälytyksen painamalla mitä tahansa painiketta, tai jos hälytys pysähtyy automaattisesti 2 minuutin kuluttua, ruokinta-ajastin alkaa laskea alaspäin uudelleen.

7.4.4 Ajastimen pysäyttäminen

- 1 Paina valikkopainiketta ja valitse Feed Timer (Ruokinta-ajastin).
- 2 Valitse (+)- ja (-)-painikkeilla Stop & Reset (Pysäytä ja nolaa). Vahvista valinta OK-painikkeella.

7.5 Lämpötila

Lapselle miellyttävä nukkumislämpötila on 16–20 °C. Voit asettaa vähimmäis- ja enimmäislämpötila-alueen ja hälytyksen varoittamaan, että lämpötila on vähimmäis- ja enimmäisalueen ulkopuolella.

- 1 Valitse valikosta (+)- ja (-)-painikkeilla Temperature (lämpötila) ja vahvista valinta OK-painikkeella.
- 2 Valitse Temp Range (Lämpötila-alue) (+)- ja (-)-painikkeilla ja vahvista valinta OK-painikkeella.
- **Vähimmäislämpötilailmais**in alkaa vilkkua näyttöllä.
- 3 Aseta (+)- ja (-)-painikkeilla vähimmäislämpötila-alueeksi 10 - 19 C. Vahvista valinta OK-painikkeella.
- **Enimmäislämpötilailmais**in alkaa vilkkua näyttöllä.
- 4 Aseta (+)- ja (-)-painikkeilla enimmäislämpötila-alueeksi 22 - 37 C. Vahvista valinta OK-painikkeella.
- 5 Valitse Alert (hälytys) (+)- ja (-)-painikkeilla. Vahvista valinta ja käynnistä lämpötilan hälytysasetusten määrittäminen OK-painikkeella.
- 6 Valitse jokin hälytysasetuksista (+)- ja (-)-painikkeilla. Saatavilla olevat valinnat ovat vain ääni, ääni ja värinä, vain värinä ja vain näyttö. Vahvista valinta OK-painikkeella.
- **Kun olet vahvistanut hälytysasetusvalinnan, lämpötilahälytyksen symboli tulee näkyviin.**

- 7 Valitse Temp Scale (lämpötilayksikkö) (+)- ja (-)-painikkeilla. Vahvista valinta OK-painikkeella ja käynnistä lämpötilayksikön asetukset.

- 8 Valitse Celsius tai Fahrenheit ja vahvista valinta OK-painikkeella.

- **Näkyviin tulee lämpötila valitsemassasi yksikössä. Jos lämpötila on asetetulla vaihteluvälillä, lämpötilahälytyksen symbolissa on kaksi osaa.**

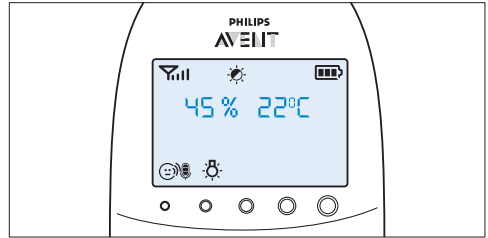

- **Jos lämpötila on vaihteluvälin alapuolella, lämpötilahälytyksen symboli näyttöllä on vain yksi osa ja se vilkkuu. Näkyviin tulee teksti TOO COLD (liian kylmä).**

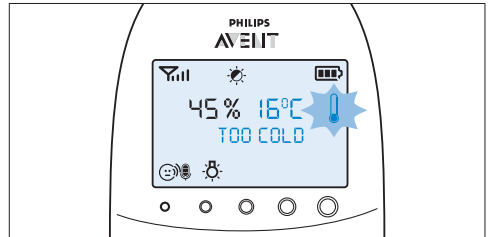

- **Jos lämpötila on vaihteluvälin yläpuolella, lämpötilahälytyksen symbolissa näyttöllä on kolme osaa ja se vilkkuu. Näkyviin tulee teksti TOO HOT (liian kuuma).**

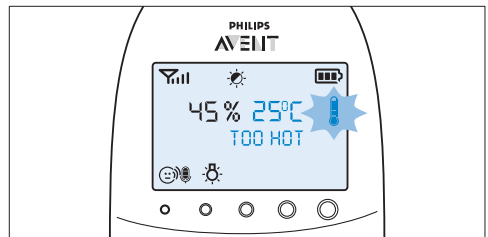

7.6 Kosteus

Ihanteellinen ilmankosteustaso on 40–60 %. Oikea kosteustaso on tärkeä, koska se estää limakalvojen ärtymistä sekä ihon, huulten ja kurkun kuivumista ja ärsytystä. Jos lapsen limakalvot eivät toimi, kuten niiden pitäisi, lapsi on alttiimpi erilaisille bakteereille. Tämä lisää vilustumisriskiä ja heikentää hänen vastustuskykyään homeille ja bakteereille. Voit säätää kosteusalueen ja hälytyksen varoittamaan, että kosteustaso on asetetun vaihteluvälin ulkopuolella.

- 1 Valitse valikosta (+)- ja (-)-painikkeilla Humidity (kosteus) ja vahvista valinta OK-painikkeella.
- 2 Valitse Hum Range (kosteusalue) (+)- ja (-)-painikkeilla ja vahvista valinta OK-painikkeella.
 - **Vähimmäiskosteuden ilmaisin alkaa vilkkua näytöllä.**
- 3 Aseta (+)- ja (-)-painikkeilla vähimmäiskosteusalueeksi 20–50 %. Vahvista valinta OK-painikkeella.
 - **Enimmäiskosteuden ilmaisin alkaa vilkkua näytöllä.**
- 4 Aseta (+)- ja (-)-painikkeilla enimmäiskosteusalueeksi 51–70 %. Vahvista valinta OK-painikkeella.
- 5 Valitse Alert (hälytys) (+)- ja (-)-painikkeilla. Vahvista valinta ja käynnistä kosteuden hälytysasetusten määrittäminen OK-painikkeella.
- 6 Valitse jokin hälytysasetuksista (+)- ja (-)-painikkeilla. Saatavilla olevat valinnat ovat vain ääni, ääni ja värinä, vain värinä ja vain näyttö. Vahvista valinta OK-painikkeella.
 - **Kun olet vahvistanut hälytysasetusvalinnan, kosteushälytyksen symboli tulee näkyviin.**

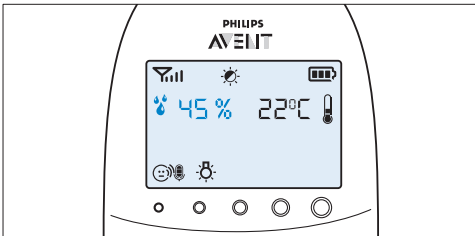

- *Jos ilmankosteus on asetetun vaihteluvälin alapuolella, näytössä vilkkuvat kosteushälytyksen symboli ja mitattu ilmankosteus. Näkyviin tulee teksti TOO DRY (liian kuiva).*

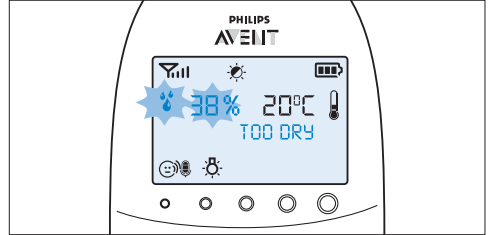

- *Jos ilmankosteus on asetetun vaihteluvälin yläpuolella, näytössä vilkkuvat kosteushälytyksen symboli ja mitattu ilmankosteus. Näkyviin tulee teksti TOO HUMID (liian kostea).*

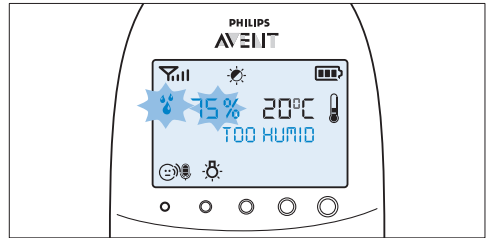

7.7 Itkuhälytys

Voit määrittää hälytyksen, joka ilmoittaa, jos lapsi itkee.

- 1 Valitse valikosta (+)- tai (-)-painikkeella Cry Alert (itkuhälytys) ja vahvista valinta painamalla OK-painiketta.

- 2** Valitse Vibration ON (Värinä päällä) (+) - ja (-)-painikkeilla. Vahvista valinta painamalla OK-painiketta.
- *Itkuhälyttimeen ilmaisin tulee näkyviin.*
 - *Itkuhälytys aktivoituu, jos lapsen ääni ylittää äänitason 4. Vanhemman yksikkö värisee ja näyttössä näkyy Cry alert (itkuhälytys) neljän sekunnin ajan. Itkuhälytys toistuu kahdeksan sekunnin välein, jos ääni ei vaimene tai et sulje hälytystä.*

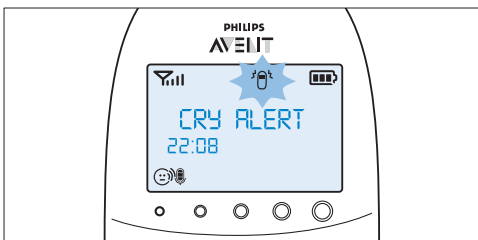

- 3** Voit poistaa itkuhälytyksen käytöstä valitsemalla (+) - ja (-)-painikkeella valikosta Cry alert (itkuhälytys) ja Vibration OFF (värinähälytys pois käytöstä).

7.8 Kello

Kellonaika on oletuksena piilotettu. Voit näyttää ja asettaa kellonajan vanhemman yksikön valikosta.

- 1** Valitse valikosta (+) - tai (-)-painikkeella Set clock (asetta kellonaika) ja vahvista valinta OK-painikkeella.
- 2** Valitse (+) - ja (-)-painikkeilla Show Time (näytä aika) ja vahvista valinta OK-painikkeella.
- 3** Valitse Set the time (asetta aika) (+) - ja (-)-painikkeilla. Vahvista valinta OK-painikkeella ja käynnistä kellon asetukset.

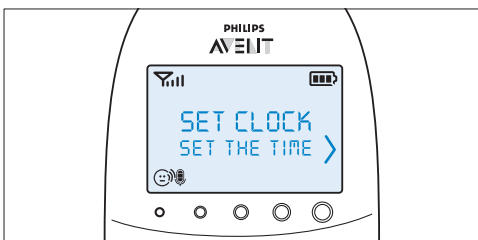

- *Tunnin ilmaisin alkaa vilkkua näytöllä.*

- 4** Aseta tunnit ja vahvista valinta OK-painikkeella.
- *Minuuttien ilmaisin alkaa vilkkua näytöllä.*
- 5** Määritä minuutit ja vahvista OK-painikkeella.
- *Kellonaika näytetään vuorotellen näytön muiden ilmoitusten kanssa.*

7.9 Kieli

Tällä asetuksella voit vaihtaa laitteen kielen.

- 1** Valitse valikosta (+) - tai (-)-painikkeella Set language (asetta kieli) ja vahvista valinta OK-painikkeella.

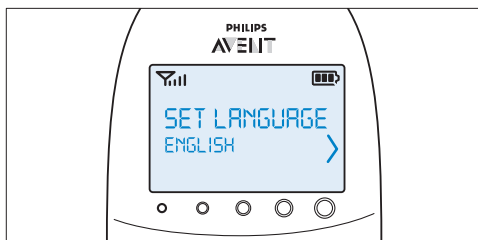

- 2** Valitse haluamasi kieli (+) - ja (-)-painikkeella ja vahvista valinta OK-painikkeella.

⚠ Huomautus:

Tämä valinta tulee automaattisesti näkyviin, kun käynnistät vanhemman yksikön ensimmäistä kertaa ja nollauksen jälkeen.

7.10 Painikelukitus

Voit ottaa näppäinlukon käyttöön ja estää näin painikkeiden käytön vahingossa.

- 1** Ota näppäinlukko käyttöön painamalla OK-painiketta.

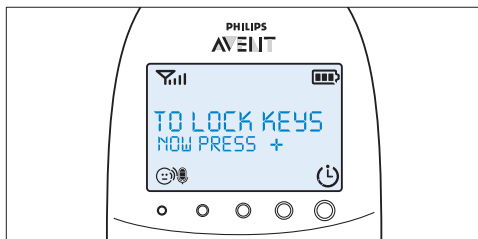

- 2 Paina (+)-painiketta kahden sekunnin kuluessa.

Huomautus:

Jos et paina (+)-painiketta 2 sekunnin kuluessa, ohjeet pysyvät näytöllä.

- *Kun olet painanut (+)-painiketta, lämpötilan ja kosteuden ilmaisimien sijaan näkyviin tulee teksti Keys locked (painikkeet lukittu).*

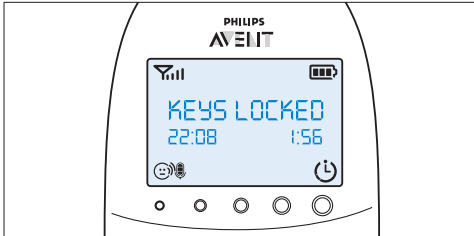

- 3 Voit poistaa näppäinlukon käytöstä valitsemalla ensin OK ja painamalla sitten (+)-painiketta kahden sekunnin kuluessa.

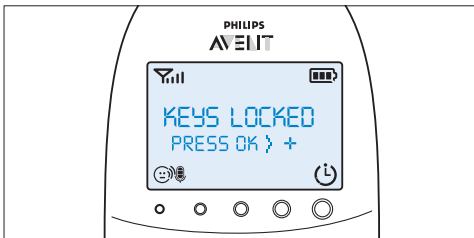

7.10.1 Huomautuksia

- Kun painat jotain muuta kuin OK-painiketta, kun näppäinlukko on käytössä, näytön toinen rivi ilmaisee, kuinka näppäinlukko kytketään pois päältä.
- Kun painat OK-painiketta, kun näppäinlukko on käytössä, toinen rivi näytöllä kertoo, mikä seuraava vaihe on välttämätön painikkeiden avaamiseksi.
- Kun näppäinlukko on käytössä, voit pysäyttää haun ja ruokinta-ajastimen hälytyksen painamalla OK-painiketta. Tässä tapauksessa näppäimistö jää käyttöön.

- Jos itku-, lämpötila- tai kosteushälytys käynnistyy, kun näppäinlukitus on käytössä, poista ensin näppäinlukitus ja sen jälkeen valikon avulla itku- tai lämpötilahälytys.

8 Kaulahihna

Mukava kaulahihna toimitetaan itkuhälyttimen mukana. Sen avulla voit kantaa vanhemman yksikköä mukana.

8.0.1 Kaulahihnan kiinnittäminen

- 1 Aseta kaulahihnan lenkki vanhemman yksikön päällä olevan aukon läpi.

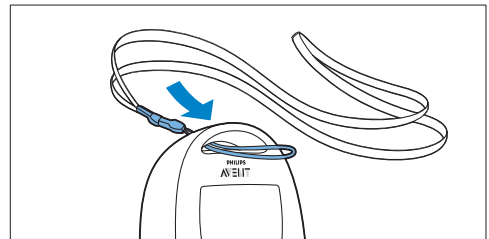

- 2 Sujauta kaulahihna lenkin läpi ja vedä kaulahihna kireäksi.

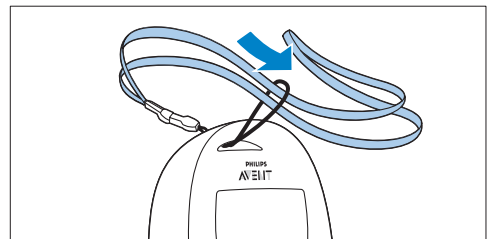

8.0.2 Kaulahihnan irrottaminen

- 1 Liu'uta kaulahihna lenkin läpi.
2 Vedä lenkki vanhemman yksikön päällä olevasta aukosta.

9 Puhdistus ja hoito

Varoitus:

Älä upota vanhemman yksikköä, lapsen yksikköä tai vanhemman yksikön laturia veteen äläkä puhdista niitä juoksevilla vedellä.

Varoitus:

Älä käytä puhdistamiseen puhdistussuihkeita tai nestemäisiä pesuaineita.

- 1 Jos lapsen yksikkö tai laturi on liitetty sähköverkkoon, irrota ne pistorasiasta.
- 2 Puhdista vanhemman yksikkö, laturi ja lapsen yksikkö kuivalla liinalla.
- 3 Pyyhi sovittimet puhtaiksi kuivalla liinalla.

10 Säilytys

Jos et käytä lapsen yksikköä vähään aikaan, tee seuraavaa:

- Irrota kertakäyttöiset paristot lapsen yksiköstä.
- Irrota akut vanhemman yksiköstä.
- Tallenna vanhemman yksikkö, lapsen yksikkö ja sovittimet viileään ja kuivaan paikkaan.

11 Tarvikkeiden tilaaminen

Ostaa lisäosia tai varaosia, www.shop.philips.com/service tai Philips-jälleenmyyjästäsi. Voit myös ottaa yhteyttä oman maasi Philipsin kuluttajapalveluun, (katso takuulehtisestä yhteystiedot). Jos maassasi ei ole kuluttajapalvelukeskusta, ota yhteys paikalliseen Philips-jälleenmyyjääsi tai Philips-huoltopalveluun.

12 Takuu ja tuki

Jos haluat tietoja ja tukea, käy Philipsin web-sivustossa osoitteessa www.philips.com/support tai ota yhteyttä Philipsin kuluttajapalveluun (katso takuulehtisestä yhteystiedot). Jos oman maasi kuluttajapalvelukeskusta ei ole, ota yhteys paikalliseen Philips-jälleenmyyjään tai Philips-huoltopalveluun.

13 Tavallisimmat kysymykset

Tässä luvussa on usein kysytyjä kysymyksiä laitteesta. Jos et löydä vastausta kysymykseesi, lue lisää tavallisimpia kysymyksiä osoitteessa www.philips.com/support tai ota yhteys maasi Philipsin asiakaspalveluun.

Mikä on Eco Max -tila? Miten se säästää ympäristöä?

- Eco Max tila on kehitetty vähentämään itkuhälytteesi energiankulutusta. Kun valvot vauvaasi lyhyeltä etäisyydeltä, voit käynnistää Eco Max -tilan. Käynnistymällä Econ Max -tilan, itkuhälytteesi käyttää vähemmän energiaa ja on siksi ympäristöystävällisempi.

Miksi lapsen yksikön virran merkkivalo ja vanhemman yksikön yhteyden merkkivalo eivät syty, kun painan yksiköiden virtapainikkeita?

- Vanhemman yksikön akut saattavat olla tyhjä tai yksikköä ei ole kytketty päälle. Liitä pieni liitin vanhemman yksikköön ja latauslaite pistorasiaan. Muodosta sitten yhteys lapsen yksikköön painamalla virtapainiketta.
- Lapsen yksikön paristot voivat olla tyhjiä, eikä yksikkö ole asetettu verkkovirtaan. Vaihda paristot tai kytke lapsen yksikkö verkkovirtaan. Muodosta sitten yhteys vanhemman yksikköön painamalla virtapainiketta.
- Jos vanhemman yksikön yhteyden merkkivalo ei vielä kään ala vilkkua punaisena, palauta yksiköiden oletusasetukset palautustoiminnon avulla.

Miksi vanhemman yksikön yhteyden merkkivalo vilkkuu punaisena ja näytössä näkyy viesti NOT LINKED (Ei yhteyttä) tai I AM LINKING (Muodostan yhteyttä)?

- Lapsen yksikkö ja vanhemman yksikkö ovat kuuluvuusalueen ulkopuolella. Siirrä vanhemman yksikkö lähemmäs lapsen yksikköä.
- Lapsen yksikön virta saattaa olla katkaistu. Kytke virta lapsen yksikköön.

Miksi lapsen yksikön paristojen tilan merkkivalo vilkkuu punaisena?

- Lapsen yksikön paristojen virta on vähissä. Vaihda paristot tai kytke lapsen yksikkö verkkovirtaan (lisätietoja on kohdassa Käyttöönotto).

Miksi vanhemman yksiköstä kuuluu merkkiääni?

- Jos vanhemman yksiköstä kuuluu äänimerkki yhteyden merkkivalon vilkkuessa punaisena ja näytössä on teksti NOT LINKED (Ei yhteyttä), yhteys lapsen yksikköön on katkennut. Siirrä vanhemman yksikkö lähemmäs lapsen yksikköä tai kytke lapsen yksikkö päälle, jos se oli pois päältä.
- Jos vanhemman yksiköstä kuuluu äänimerkkejä ja näytön akkusymboli on tyhjä, vanhemman yksikön akut ovat tyhjenemässä. Lataa akut.
- Jos olet asettanut huonelämpötilan vanhemman yksikköön ja lämpötilahälytys on käytössä, vanhemman yksiköstä kuuluu äänimerkki, kun lämpötila laskee alle asetetun rajan tai lämpötilan noustessa yli asetetun rajan.
- Jos olet asettanut vanhemman yksikköön kosteusalueen ja kosteushälytys on käytössä, vanhemman yksiköstä kuuluu äänimerkki, kun kosteus laskee asetetun alarajan alle tai kun kosteus nousee asetetun ylärajan yli.
- Lapsen yksikön virta saattaa olla katkaistu. Kytke virta lapsen yksikköön.

Miksi laitteesta kuuluu kimeä ääni?

- Yksiköt voivat olla liian lähellä toisiaan. Varmista, että lapsen yksikön ja vanhemman yksikön välinen etäisyys on vähintään 1 metri.
- Vanhemman yksikön äänenvoimakkuus voi olla liian korkea. Vähennä vanhemman yksikön äänenvoimakkuutta.

Miksi laitteesta ei kuulu ääntä / miksi lapsen itkua ei kuulu?

- Vanhemman yksikön äänenvoimakkuus on ehkä liian matala tai yksikkö on ehkä asetettu äänettömäksi. Lisää vanhemman yksikön äänenvoimakkuutta.
- Lapsen yksikön mikrofonin herkkyystaso on ehkä liian matala. Aseta mikrofonin herkkyystaso korkeammaksi vanhemman yksikön avulla.
- Lapsen yksikkö ja vanhemman yksikkö voivat olla kuuluvuusalueen ulkopuolella. Siirrä yksiköt lähemmäksi toisiaan.

Miksi vanhemman yksikkö reagoi liian nopeasti muihin ääniin?

- Lapsen yksikkö havaitsee myös muita ääniä kuin lapsesi itkun. Siirrä lapsen yksikkö lähemmäs lasta (mutta huomaa, että vähimmäisetäisyys on 1 metri).
- Lapsen yksikön mikrofonin herkkyystaso on ehkä liian korkea. Aseta mikrofonin herkkyystaso korkeammaksi vanhemman yksikön näytön avulla.

Miksi vanhemman yksikkö reagoi liian hitaasti lapsen ääniin?

- Lapsen yksikön mikrofonin herkkyystaso on ehkä liian matala. Aseta lapsen yksikön mikrofonin herkkyystaso korkeammaksi vanhemman yksikön näytön avulla.
- Eco Max -tila on käytössä ja lapsen yksikkö käynnistää DECT-signaalin vain, kun vauva äänтелеe. Kytke Eco Max -tila pois päältä, jos haluat saada lapsen yksikön lähettämään DECT-signaaleja jatkuvasti ja saada vanhemman yksikön vastaamaan nopeammin vauvasi ääniin.

Miksi lapsen yksikön paristot tyhjenevät nopeasti?

- Lapsen yksikön mikrofonin herkkyytaso on ehkä liian korkea, jolloin lapsen yksikkö on useammin lähetettävissä tilassa. Aseta mikrofonin herkkyytaso korkeammaksi vanhemman yksikön avulla.
- Lapsen yksikön äänenvoimakkuus on ehkä liian korkea, jolloin lapsen yksikkö kuluttaa paljon virtaa. Vähennä lapsen yksikön äänenvoimakkuutta.
- Olet ehkä asettanut enimmäislämpötilan, joka on todellista huonelämpötilaa matalampi, tai vähimmäislämpötilan, joka on todellista huonelämpötilaa korkeampi. Tällöin lapsen yksikkö lähettää jatkuvasti tietoa vanhemman yksikölle ja kuluttaa enemmän virtaa, jolloin paristot tyhjenevät nopeasti.
- Olet saattanut asettaa kosteusalueen, jonka yläraja on todellista kosteustasoa alhaisempi ja alaraja todellista kosteustasoa korkeampi. Tällöin lapsen yksikkö lähettää jatkuvasti tietoa vanhemman yksikköön ja kuluttaa enemmän virtaa, jolloin lapsen yksikön paristot tyhjenevät nopeasti.
- Yövalo saattaa olla käytössä. Jos haluat käyttää yövaloa, suosittelemme lapsen yksikön käyttöä verkkovirralla.

Miksi vanhemman yksikön lataamiseen kuluu yli 10 tuntia?

- Vanhemman yksikön virta saattaa olla kytkettyä lataamisen aikana. Katkaise yksikön virtaa lataamisen ajaksi.

Itkuhälyttimen kuuluvuusalueeksi on määritetty 330 metriä. Miksi itkuhälyttimeni varsinainen kuuluvuusalue on paljon pienempi?

- Kyseinen kuuluvuusalue koskee vain ulkotiloja. Talon sisällä kuuluvuusaluetta rajoittavat yksiköiden välissä olevat seinä- ja kattorakenteet. Sisätiloissa kuuluvuusalue on enintään 50 metriä.

Miksi yhteys katkeaa välillä? Miksi ääniyhteydessä on katkoksia?

- Yksiköt ovat luultavasti lähellä kuuluvuusalueen rajaa. Muuta yksiköiden paikkaa tai siirrä yksiköitä lähemmäs toisiaan. Huomaa, että yhteyden muodostaminen yksiköiden välille kestää aina noin 30 sekuntia.
- Yksikön lähellä saattaa olla lähetin tai muu DECT-laite, kuten DECT-puhelin tai toinen 1,8 GHz:n / 1,9 GHz:n itkuhälytin. Siirrä yksikkö pois muiden laitteiden luota, kunnes yhteys muodostuu uudelleen.

Mitä sähkökatkoksen aikana tapahtuu?

- Jos vanhemman yksikön akuissa on riittävästi virtaa, se toimii edelleen sähkökatkoksen aikana. Jos lapsen yksikössä on paristot, se toimii myös sähkökatkoksen sattuessa.

Onko itkuhälytin turvassa salakuuntelulta ja häiriöiltä?

- Itkuhälyttimen DECT-tekniikka takaa, että muut laitteet eivät aiheuta häiriöitä ja että laitetta ei voi salakuunnella.

Vanhemman yksikön käyttöajan pitäisi olla jopa 18 tuntia. Miksi vanhemman yksikköni käyttöaika on paljon lyhyempi?

- Kun vanhemman yksikön akut on ladattu ensimmäistä kertaa, käyttöaika on alle 18 tuntia. Akkujen koko teho on käytettävissä vasta, kun ne on ladattu ja lataus on purettu ainakin neljä kertaa.
- Vanhemman yksikön äänenvoimakkuus on ehkä liian korkea, jolloin vanhemman yksikkö kuluttaa paljon virtaa. Vähennä vanhemman yksikön äänenvoimakkuutta.
- Lapsen yksikön mikrofonin herkkyytaso on ehkä liian korkea, jolloin vanhemman yksikkö kuluttaa enemmän virtaa. Aseta mikrofonin herkkyytaso matalammaksi vanhemman yksikön avulla.

Miksi kestää jonkin aikaa, ennen kuin akun lataustilan ilmaisin tulee näkyviin, kun aloitan vanhemman yksikön lataamisen sen ollessa pois päältä?

- Tämä on normaalia. Vanhemman yksikkö tarvitsee muutaman sekunnin herätäkseen, kun liität sen verkkovirtaan pois päältä kytkettynä. Kun vanhemman yksikkö yhdistetään, sen täytyy ensin havaita, että se latautuu ja sen täytyy mitata akkujen varaustaso, ennen kuin akun lataustilan ilmaisin voi tulla näkyviin.

Miksi vanhemman yksikön ladattavat akut tyhjenevät nopeasti?

- Akut ovat tulleet elinkaarensa päähän. Akut tulee vaihtaa. Tilaa uudet akut katsomalla kohta Ordering accessories (lisäosien tilaaminen).

Table des matières

1	Introduction	177
2	Aperçu	178
3	Avant utilisation	178
3.1	Unité-bébé	178
3.2	Unité-parents	180
4	Utilisation de l'écoute-bébé	181
4.1	Emplacement de l'écoute-bébé	181
4.2	Liaison de l'unité-parents et l'unité-bébé	181
5	Fonctions et indications de l'unité-bébé	183
5.1	Veilleuse	183
5.2	Fonction Berceuse	183
5.3	Projecteur	184
5.4	Appel de l'unité-parents	184
5.5	Voyant d'état des piles	185
6	Fonctions et indications de l'unité-parents	185
6.1	Menu d'apaisement	185
6.2	Volume	189
6.3	Fonction Parler	189
6.4	Mode nocturne	190
6.5	Alerte de piles faibles sur l'unité-bébé	190
6.6	Indications du niveau des piles	191
6.7	Indicateur de puissance du signal	192
6.8	Réinitialisation	193
7	Menu de l'unité-parents	193
7.1	Navigation dans le menu	193
7.2	Sensibilité	194
7.3	Mode ECO Max	195
7.4	Minuteur repas	196
7.5	Température	197
7.6	Humidité	198
7.7	Alerte de pleurs	199
7.8	Horloge	200
7.9	Langue	200
7.10	Verrou	200

8	Lanière de cou	201
9	Nettoyage et entretien	202
10	Rangement	202
11	Commande d'accessoires	202
12	Garantie et assistance	202
13	Foire aux questions	202

1 Introduction

Félicitations pour votre achat et bienvenue dans l'univers Philips AVENT ! Pour profiter pleinement de l'assistance Philips AVENT, enregistrez votre produit sur le site www.philips.com/welcome. Philips AVENT s'est engagé à fabriquer des produits pour bébé fiables afin de fournir aux parents toute l'assurance dont ils ont besoin. Cet écoute-bébé Philips AVENT permet une surveillance 24 heures sur 24 afin que vous puissiez toujours entendre clairement votre enfant, sans bruits parasites. La technologie DECT garantit une absence totale d'interférence et un son clair entre les unités parents et bébé. Le capteur de température vous permet de surveiller la température de la chambre de votre bébé ; les paramètres personnalisés vous permettent de maintenir une atmosphère agréable dans la chambre de votre bébé. Cet écoute-bébé est composé d'une unité-bébé avec projecteur et d'une unité-parents avec écran spécial d'apaisement, qui vous permet de commander à distance les options d'apaisement (veilleuse, berceuses et projecteur) de l'unité-bébé.

2 Aperçu

- **I Afficheur**

- 1 Indicateur de puissance du signal
- 2 Indicateur ECO Max
- 3 Symbole du mode nocturne
- 4 Indicateur d'alerte de pleurs
- 5 Symbole du mode silencieux
- 6 Indicateur d'état de la batterie
- 7 Symbole d'alerte d'humidité
- 8 Flèche de navigation
- 9 Indicateur de température
- 10 Champ de message
- 11 Indicateur de sensibilité du microphone
- 12 Symbole de veilleuse
- 13 Symbole de berceuse
- 14 Symbole de projecteur
- 15 Symbole du minuteur ou de répétition du minuteur

- **II Unité-parents**

- 1 Bouton marche/arrêt
- 2 Bouton TALK (Parler)
- 3 Bouton du mode nocturne
- 4 Bouton - pour faire défiler vers l'arrière
- 5 Microphone
- 6 Voyant de liaison
- 7 Afficheur
- 8 Voyants de niveau sonore
- 9 Bouton MENU
- 10 Bouton + pour faire défiler vers l'avant
- 11 Voyant d'état des piles
- 12 Bouton OK
- 13 Bouton d'apaisement
- 14 Poignée/ouverture pour la fixation de la lanterne
- 15 Compartiment des piles rechargeables
- 16 Couvercle du compartiment des piles rechargeables
- 17 Points de raccordement pour la charge
- 18 Piles rechargeables
- 19 Lanterne de cou
- 20 Prise pour la petite fiche de l'adaptateur
- 21 Chargeur
- 22 Petite fiche de l'adaptateur
- 23 Adaptateur

- **III Unité-bébé**

- 1 Projecteur
- 2 Veilleuse
- 3 Bouton FIND (Trouver)
- 4 Microphone
- 5 Bouton marche/arrêt du projecteur
- 6 Bouton « Berceuse suivante »
- 7 Bouton lecture/arrêt de la berceuse
- 8 Bouton de volume -
- 9 Témoin lumineux
- 10 Bouton marche/arrêt
- 11 Voyant d'état des piles
- 12 Bouton marche/arrêt de la veilleuse
- 13 Bouton de volume +
- 14 Capteur d'humidité
- 15 Capteur de température
- 16 Haut-parleur
- 17 Prise pour appareil audio
- 18 Prise pour la petite fiche de l'adaptateur
- 19 Compartiment des piles non rechargeables
- 20 Couvercle du compartiment des piles non rechargeables
- 21 Petite fiche de l'adaptateur
- 22 Adaptateur
- 23 Câble auxiliaire

3 Avant utilisation

IMPORTANT : lisez attentivement les consignes de sécurité avant d'utiliser l'écoute-bébé et conservez-les pour un usage ultérieur.

3.1 Unité-bébé

Utilisez l'unité-bébé sur secteur; Pour garantir un fonctionnement continu de l'appareil, même en cas de coupure de courant, nous vous conseillons d'insérer des piles non rechargeables.

3.1.1 Fonctionnement sur secteur

- 1 Branchez l'adaptateur sur une prise murale et insérez la petite fiche de l'appareil dans l'unité-bébé.

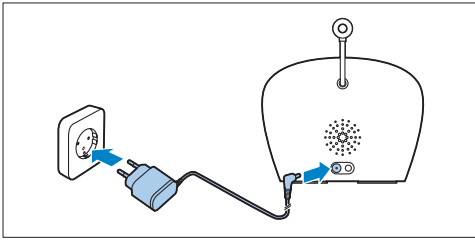

3.1.2 Installation des piles non rechargeables

En cas de coupure de courant, l'unité-bébé peut fonctionner avec quatre piles AA R6 1,5V (non fournies).

N'utilisez pas de piles rechargeables. L'unité-bébé ne possède pas de fonction de recharge et les piles rechargeables se déchargent lentement lorsqu'elles ne sont pas utilisées.

Avertissement :

Débranchez l'unité-bébé et veillez à avoir les mains sèches et à bien sécher l'appareil avant d'insérer les piles non rechargeables.

Remarque :

Nous vous conseillons d'utiliser l'unité-bébé branchée sur secteur car son autonomie est limitée lorsqu'elle est utilisée avec des piles alcalines non rechargeables. Son autonomie est de 24 heures lors d'une utilisation avec des piles non rechargeables.

- 1 Poussez sur le verrou pour libérer le couvercle du compartiment des piles non rechargeables et retirez le couvercle.

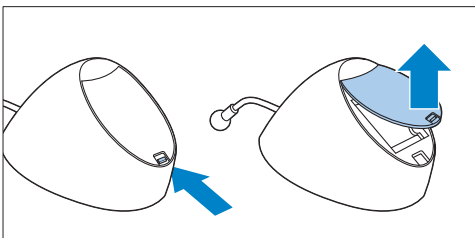

- 2 Insérez quatre piles non rechargeables.

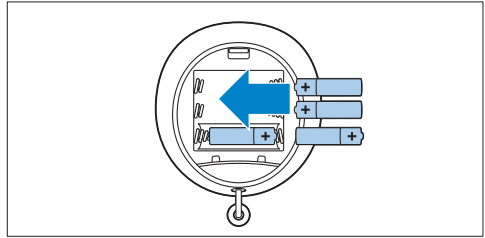

Remarque :

Veillez à respecter la polarité (+ et -).

- 3 Pour replacer le couvercle, commencer par insérer les languettes dans les ouvertures situées au bord du compartiment des piles non rechargeables.

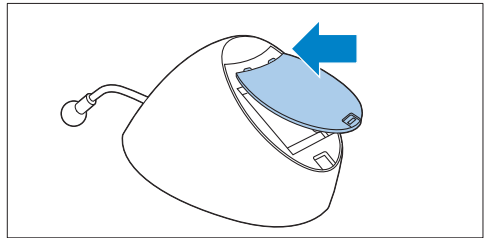

- 4 Ensuite, abaissez le couvercle jusqu'à ce que le verrou se ferme (clic).

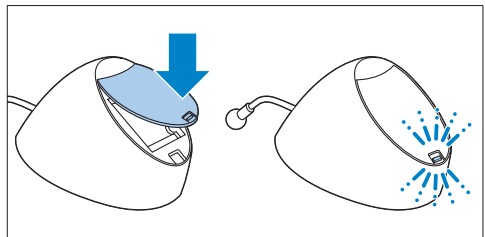

3.2 Unité-parents

L'unité-parents fonctionne sur deux piles rechargeables fournies avec l'écoute-bébé.

3.2.1 Insertion des piles rechargeables

- 1 Faites glisser le couvercle du compartiment des piles rechargeables pour le retirer de l'unité-parents.

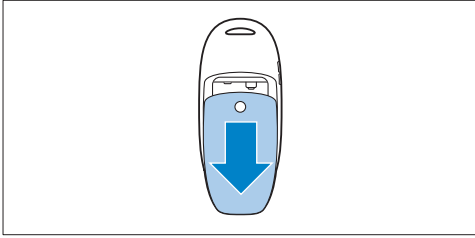

- 2 Insérez les piles.

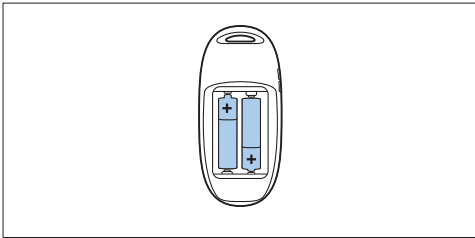

ⓘ Remarque :

Veillez à respecter la polarité des piles.

- 3 Faites glisser le couvercle du compartiment des piles rechargeables pour le replacer sur l'unité-parents. Poussez sur le couvercle jusqu'à ce qu'il s'enclenche (clic).

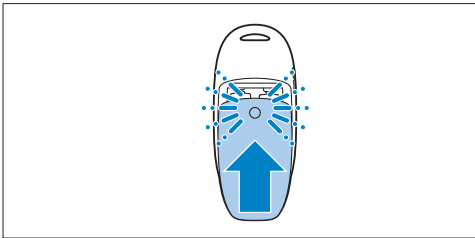

3.2.2 Charge de l'unité-parents

Chargez l'unité-parents avant de l'utiliser pour la première fois ou lorsque l'unité-parents indique que les piles sont faibles.

Important : veuillez charger l'unité-parents pendant 10 heures complètes pour bénéficier d'une autonomie de 18 heures.

- 1 Insérez la petite fiche de l'adaptateur dans la prise située au dos du chargeur. Branchez l'adaptateur sur une prise murale.

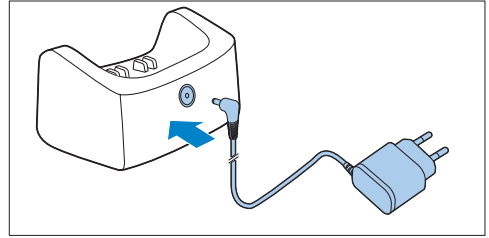

- 2 Placez l'unité-parents dans le chargeur.

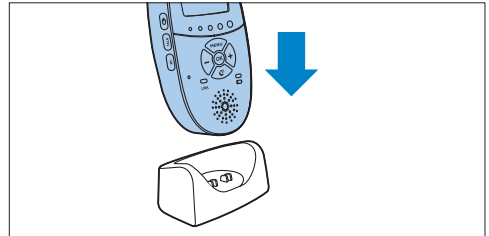

- *L'afficheur s'allume et les voyants d'état des piles indiquent que l'unité-parents est en cours de charge. Pour les voyants d'état des piles, consultez la section « Voyants de charge des piles » du chapitre « Fonctions et indications de l'unité-parents ».*

- 3 Laissez l'unité-parents sur le chargeur branché au préalable jusqu'à ce que les piles rechargeables soient entièrement chargées.

ⓘ Remarque :

Lorsque vous commencez à utiliser l'écoute-bébé, les batteries rechargeables ont besoin de quatre cycles de charge et décharge avant d'atteindre leur pleine capacité.

4 Utilisation de l'écoute-bébé

4.1 Emplacement de l'écoute-bébé

Avertissement :

Tenez l'unité-bébé hors de portée du bébé. Ne placez jamais l'unité-bébé dans le lit ou le parc du bébé.

- 1 Le cordon de l'unité-bébé présentant un risque d'étranglement, assurez-vous que l'unité-bébé et son cordon sont à une distance minimale d'1 mètre de votre bébé.

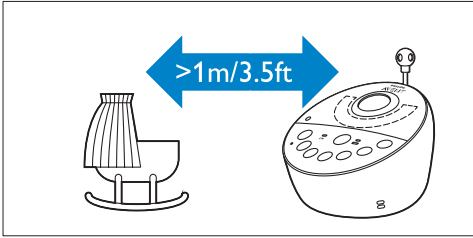

- 2 Afin d'éviter l'émission de tout son aigu par l'une des deux unités, assurez-vous que l'unité-parents est à une distance minimale d'1 mètre de l'unité-bébé.

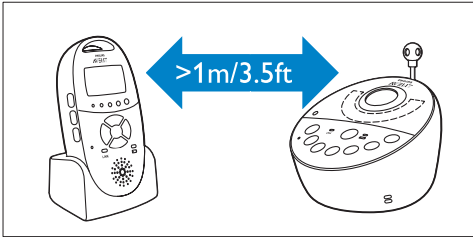

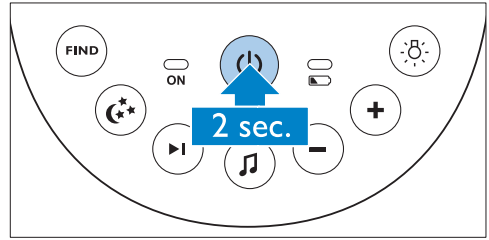

4.2 Liaison de l'unité-parents et l'unité-bébé

- 1 Maintenez enfoncé le bouton marche/arrêt  de l'unité-bébé pendant 2 secondes.

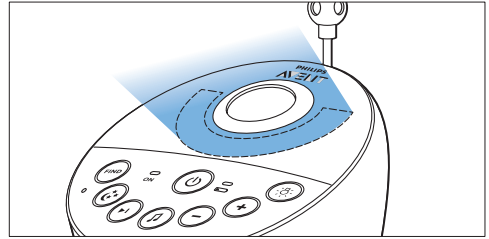

- La veilleuse, le voyant d'état des piles et le voyant d'alimentation s'allument brièvement.



- 2 Maintenez enfoncé le bouton marche/arrêt  de l'unité-parents pendant 2 secondes.

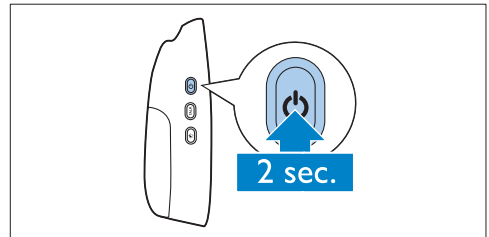

- L'afficheur s'allume et affiche brièvement tous les voyants et les symboles. Ensuite, les voyants et les symboles s'atténuent et l'indicateur d'état des piles s'affiche.

Remarque :

Lorsque vous allumez l'unité-parents pour la première fois ou après une réinitialisation, vous devez sélectionner votre langue d'affichage préférée (voir la section « Langue » du chapitre « Menu de l'unité-parents »).

- Le voyant de liaison de l'unité-parents commence à clignoter en rouge et le message « I AM LINKING » (Liaison en cours) apparaît sur l'afficheur.

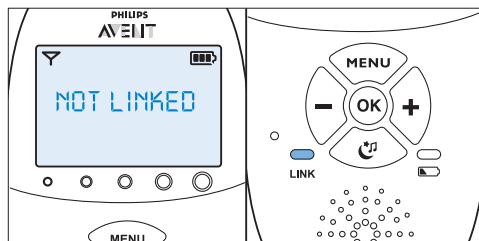

Que faire si aucune liaison n'est établie ?

- L'unité-parents est peut-être hors de portée de l'unité-bébé. Rapprochez l'unité-parents de l'unité-bébé, mais pas à moins d'1 mètre.
- Il se peut que l'unité-bébé ou l'unité-parents perde la connexion parce qu'elle est trop près d'un autre appareil DECT (par exemple, un téléphone sans fil). Éteignez cet appareil DECT ou éloignez l'unité de cet appareil.
- L'unité-bébé est éteinte. Allumez l'unité-bébé.

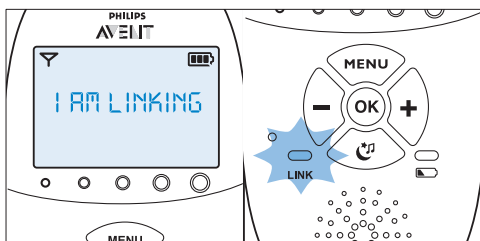

- Lorsque l'unité-parents et l'unité-bébé sont liées, le voyant de liaison s'allume en vert. L'indicateur de puissance du signal et le message « LINKED » (Liées) apparaissent sur l'afficheur.

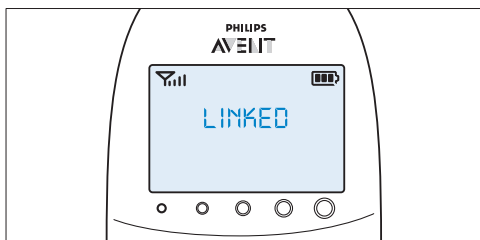

- Si aucune connexion n'est établie dans un délai de 10 secondes, les messages « NOT LINKED » (Non liées) et « I AM LINKING » (Liaison en cours) apparaissent en alternance sur l'afficheur. Si aucune connexion n'est établie au bout de 30 secondes, l'unité-parents commence à émettre un signal sonore et seul le message « NOT LINKED » (Non liées) s'affiche.

4.2.1 Portée

- En modes de fonctionnement Smart Eco et Eco Max, la portée est de 330 mètres à l'extérieur et jusqu'à 50 mètres à l'intérieur.
- La portée de l'écoute-bébé varie en fonction des environnements et des facteurs causant des interférences. Les matériaux humides causent tant d'interférences que la perte de portée peut s'élever jusqu'à 100 %. Pour les interférences causées par des matériaux humides, consultez le tableau ci-dessous.

Matériaux secs	Épaisseur du matériau	Perte de portée
Bois, plastique, carton, verre (sans métal, fil de fer ou plomb)	< 30 cm	0-10 %
Brique, contreplaqué	< 30 cm	5-35 %
Béton armé	< 30 cm	30-100 %
Grilles ou barres métalliques	< 1 cm	90-100 %
Feuilles de métal ou d'aluminium	< 1 cm	100 %

5 Fonctions et indications de l'unité-bébé

5.1 Veilleuse

La veilleuse diffuse une lumière douce qui reconforte votre bébé.

- 1 Appuyez sur le bouton marche/arrêt de la veilleuse de l'unité-bébé pour allumer la veilleuse.

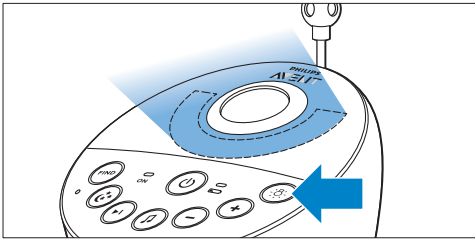

- ✨ apparaît sur l'afficheur de l'unité-parents.
- 2 Appuyez de nouveau sur le bouton marche/arrêt de la veilleuse pour éteindre la veilleuse.
- La lumière de la veilleuse baisse graduellement avant de s'éteindre complètement.
 - ✨ disparaît de l'afficheur de l'unité-parents.

5.2 Fonction Berceuse

- 1 Appuyez sur le bouton lecture/arrêt de la berceuse 🎵 de l'unité-bébé pour diffuser la dernière berceuse sélectionnée.

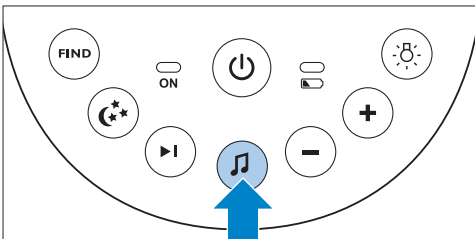

- La berceuse sélectionnée est répétée pendant la durée définie.

- Si aucune berceuse n'a été sélectionnée au préalable, la berceuse 1 est diffusée.

- 2 Appuyez sur le bouton « Berceuse suivante » ►| pour sélectionner une autre berceuse dans la liste.

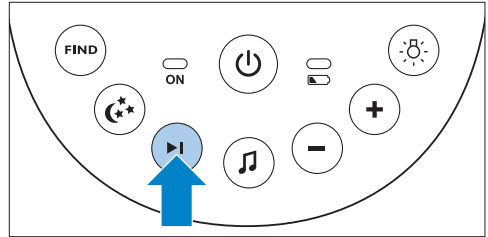

- Si aucune berceuse n'est diffusée, la dernière berceuse sélectionnée est diffusée lorsque vous appuyez sur le bouton « Berceuse suivante » ►|.
- Lorsque vous appuyez sur le bouton « Berceuse suivante » ►| en cours de lecture d'une berceuse, la berceuse suivante est diffusée.

- 3 Pour régler le niveau sonore de la berceuse, appuyez sur le bouton volume + ou volume – de l'unité-bébé.

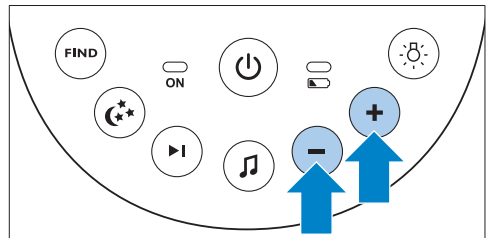

⚠ Remarque :

Vous pouvez régler le volume du haut-parleur de l'unité-bébé lors de la lecture d'une berceuse. Si vous augmentez le volume lors de la lecture de la berceuse sur l'unité-bébé, le son sera également plus fort lorsque vous utiliserez la fonction Parler de l'unité-parents.

- 4 Pour arrêter la lecture de la berceuse avant la fin de la durée définie, appuyez sur le bouton lecture/arrêt de la berceuse 🎵 sur l'unité-bébé.

5.3 Projecteur

Vous pouvez apaiser votre bébé avec des motifs colorés projetés sur le plafond en allumant le projecteur.

- 1 Appuyez sur le bouton marche/arrêt du projecteur pour allumer le projecteur.

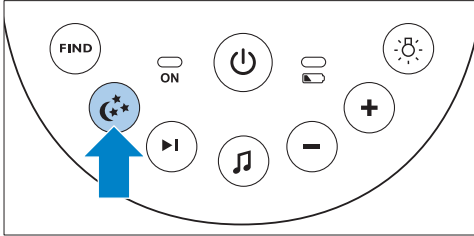

- Le symbole de projecteur apparaît sur l'afficheur de l'unité-parents.
- Le premier motif du projecteur apparaît et atteint sa pleine intensité en 2 secondes. Il est projeté pendant 8 secondes, puis s'atténue jusqu'à disparaître en 2 secondes tandis que le motif suivant apparaît.

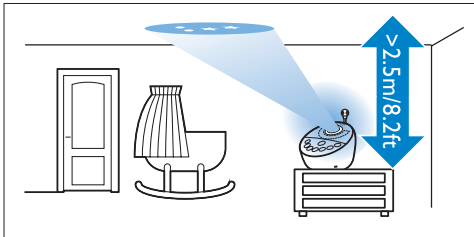

- Il y a six motifs différents et chaque motif est projeté pendant 10 secondes. Lorsque les six motifs ont été affichés, le projecteur recommence à afficher le motif 1. Les motifs sont répétés pendant la durée définie (voir la section « Projecteur » du chapitre « Fonctions et indications de l'unité-parents »).

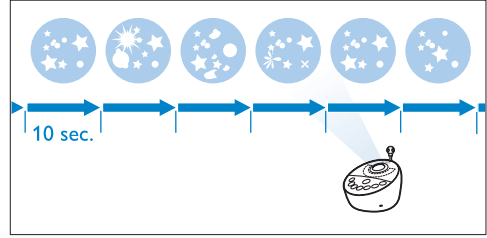

- 2 Pour éteindre le projecteur avant la fin de la durée définie, réappuyez sur le bouton marche/arrêt du projecteur.
 - Le motif projeté s'atténue jusqu'à disparaître et le projecteur s'éteint.
 - Le symbole de projecteur disparaît de l'afficheur.

5.4 Appel de l'unité-parents

Si vous avez égaré l'unité-parents, vous pouvez utiliser le bouton FIND (Trouver) de l'unité-bébé pour la localiser.

☹ Remarque :

La fonction d'appel ne fonctionne que si l'unité-parents est allumée.

- 1 Appuyez sur le bouton FIND (Trouver) de l'unité-bébé.

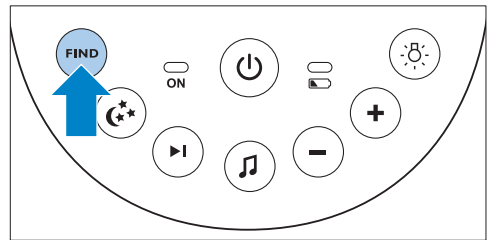

- Le message « PAGING » (Recherche) apparaît sur l'afficheur de l'unité-parents et l'unité-parents émet un signal sonore d'appel.

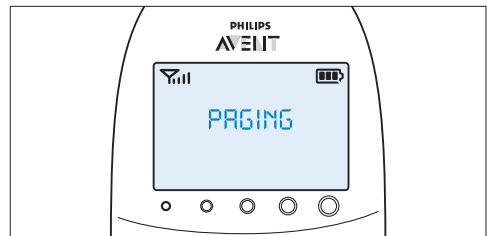

- 2** Pour arrêter le signal sonore d'appel, appuyez de nouveau sur le bouton FIND (Trouver) de l'unité-bébé ou sur n'importe quel bouton de l'unité-parents.

Remarque :

Le signal sonore d'appel s'arrête automatiquement au bout de 2 minutes.

5.5 Voyant d'état des piles

- 1** Le voyant d'état des piles est allumé en vert lorsque l'unité-bébé fonctionne sur piles et que celles-ci contiennent suffisamment d'énergie.

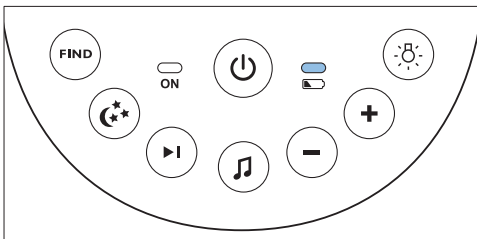

- 2** Le voyant d'état des piles clignote rapidement en rouge lorsque les piles sont presque déchargées et que l'unité-bébé fonctionne sur piles.

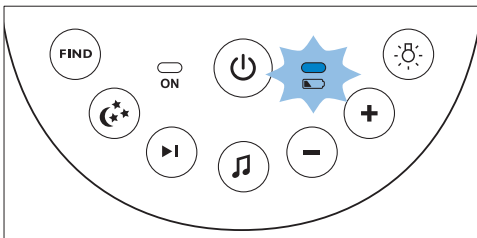

- Remplacez les piles lorsqu'elles sont faibles.
- Si les piles sont faibles lorsque l'unité-bébé fonctionne sur piles, l'unité-bébé s'éteint et l'unité-parents perd la connexion avec l'unité-bébé.

Remarque :

Nous vous conseillons d'utiliser l'unité-bébé branchée sur secteur car son autonomie est limitée lorsqu'elle est utilisée avec des piles alcalines non rechargeables. Son autonomie est de 24 heures lors d'une utilisation avec des piles non rechargeables.

6 Fonctions et indications de l'unité-parents

6.1 Menu d'apaisement

L'unité-parents est dotée d'une option « apaisement » constituée de différentes fonctions : veilleuse, berceuse et projecteur. Pour accéder à ce menu, appuyez sur le bouton « apaisement ». Ce menu vous permet de commander à distance la veilleuse, les berceuses et le projecteur de l'unité-bébé.

- 1** Pour ouvrir le menu d'apaisement, appuyez sur le bouton d'apaisement.

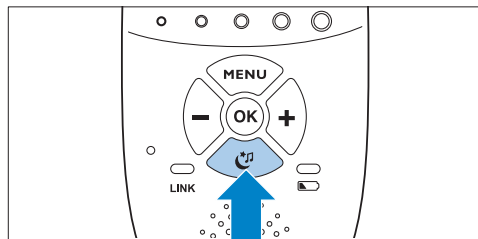

- Les trois fonctions de l'option « apaisement » s'affichent à l'écran : la veilleuse, la berceuse et le projecteur. Pour chaque fonction, il y a deux options : la sélection marche/arrêt et le menu d'options.

- Lorsqu'une fonction est activée, une case cochée apparaît au-dessus du symbole de la fonction.
- Lorsqu'une fonction est désactivée, une croix apparaît au-dessus du symbole de la fonction.

- 4 Pour accéder aux options d'une fonction, déplacez la flèche sur le menu des options et appuyez sur OK.

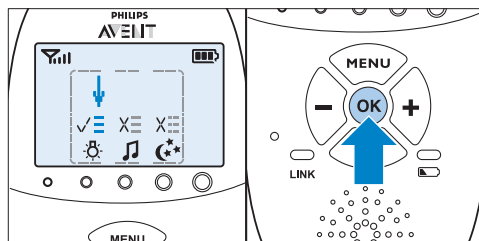

Remarque :

Si aucun bouton n'est actionné pendant 7 secondes, le menu « apaisement » s'éteint et l'afficheur revient à l'affichage normal.

- 5 Utilisez les boutons - et + pour naviguer dans la liste d'options et appuyez sur OK pour sélectionner une option.
- 6 Pour quitter le menu d'apaisement, appuyez sur le bouton d'apaisement.

6.1.1 Veilleuse

Cette fonction d'apaisement vous permet d'allumer ou d'éteindre la veilleuse et de régler le minuteur de la veilleuse.

- 1 Pour sélectionner la fonction de veilleuse, utilisez les boutons + et - pour déplacer la flèche vers le symbole de veilleuse et appuyez sur OK pour allumer ou éteindre la veilleuse.

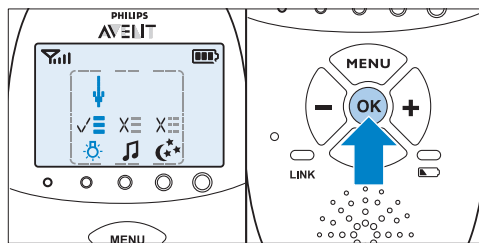

- 2 Pour accéder aux options de la veilleuse, déplacez la flèche vers le menu d'options et appuyez sur OK pour confirmer.

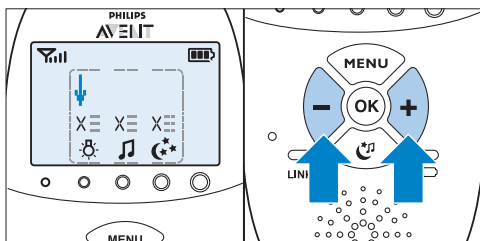
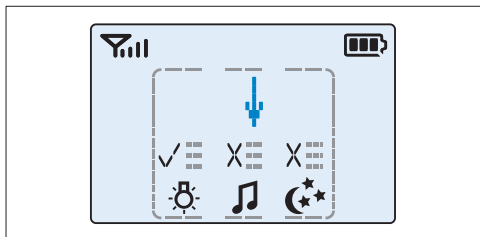

- 3 Pour activer une fonction « apaisement » ou désactiver une fonction activée, appuyez sur OK.

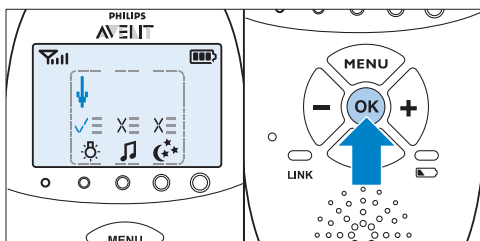

- 3** Vous pouvez régler le minuteur de la veilleuse sur une durée de 5 à 20 minutes ou vous pouvez allumer la veilleuse de manière continue. Appuyez sur OK pour confirmer.

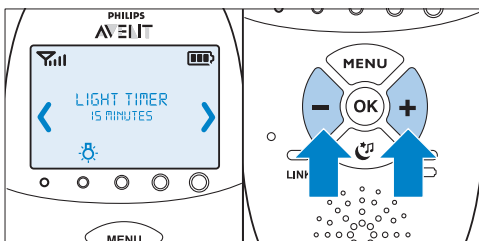

- Si vous avez allumé la veilleuse, le symbole de veilleuse est visible sur l'afficheur de l'unité-parents lorsque vous appuyez sur le bouton d'apaisement pour quitter l'écran d'apaisement.
- Si vous réglez le minuteur de la veilleuse, la veilleuse s'éteint automatiquement et le symbole de veilleuse disparaît de l'afficheur de l'unité-parents à la fin de la durée définie.
- Si vous allumez la veilleuse de manière continue, vous pouvez éteindre la veilleuse dans l'écran d'apaisement de l'unité-parents ou en appuyant sur le bouton de la veilleuse sur l'unité-bébé.

6.1.2 Berceuse

Cette fonction d'apaisement vous permet de sélectionner les options de lecture de berceuse et de régler le minuteur de la berceuse.

- 1** Pour sélectionner la fonction de berceuse, utilisez les boutons + et - pour déplacer la flèche vers le symbole de la berceuse et appuyez sur OK pour lire ou arrêter la lecture des berceuses.

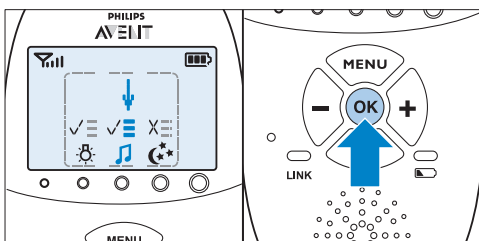

- 2** Pour accéder aux options de la berceuse, déplacez la flèche vers le menu d'options et appuyez sur OK pour confirmer.

- 3** Dans le menu, vous pouvez choisir plusieurs options :

- Sélectionnez une berceuse dans la liste des berceuses préenregistrées. La dernière berceuse diffusée est présélectionnée. Si aucune sélection n'a été effectuée au préalable, la berceuse 1 est présélectionnée.

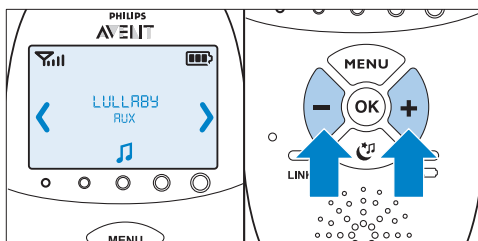

- Vous pouvez également sélectionner « Play all » (Lire tout) pour diffuser toutes les berceuses préenregistrées.
- Sélectionnez « Aux » pour choisir et passer la musique d'un lecteur audio externe. Pour lire la musique d'un lecteur audio externe, vous devez connecter le lecteur avec le câble auxiliaire fourni à la prise réservée aux appareils audio au dos de l'unité-bébé (Aux-in). Le réglage du volume se fait sur le lecteur audio, car les boutons de volume + et - de l'unité-bébé n'ajustent pas le volume des appareils audio externes.
- Appuyez sur OK pour confirmer votre sélection.

- 4** Vous pouvez régler le minuteur de la berceuse sur une durée de 5 à 20 minutes ou vous pouvez choisir de lire les berceuses de manière continue. Appuyez sur OK pour confirmer le paramètre du minuteur.

- Si vous avez sélectionné la lecture de berceuse, le symbole de berceuse est visible sur l'afficheur de l'unité-parents lorsque vous appuyez sur le bouton d'apaisement pour quitter l'écran d'apaisement. La berceuse lue est affichée sur la deuxième ligne du champ de message pendant 2 secondes.

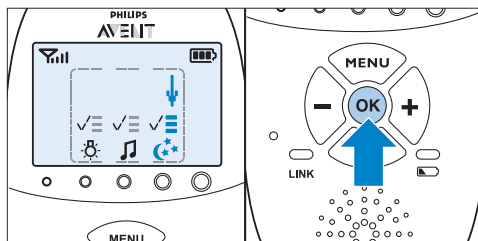

- 2 Pour ouvrir le menu des options du projecteur, pointez la flèche vers le champ d'options et appuyez sur OK pour confirmer.
- 3 Vous pouvez régler le minuteur du projecteur sur une durée de 5 à 20 minutes ou vous pouvez allumer le projecteur de manière continue. Appuyez sur OK pour confirmer.

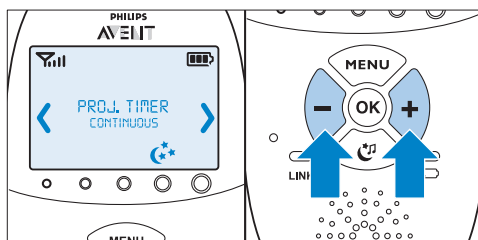

- Si vous réglez le minuteur de la berceuse, la fonction de berceuse se désactive et le symbole de veilleuse disparaît de l'afficheur de l'unité-parents à la fin de la durée définie.
- Si vous choisissez de lire des berceuses en continu, désactivez la lecture de berceuses dans l'écran d'apaisement ou en appuyant sur le bouton lecture/arrêt de la berceuse sur l'unité-bébé.

- Si vous avez allumé le projecteur, le symbole de projecteur est visible sur l'afficheur de l'unité-parents lorsque vous quittez l'écran d'apaisement en appuyant sur le bouton d'apaisement.
- Si vous réglez le minuteur du projecteur, le projecteur s'éteint automatiquement et le symbole de projecteur disparaît de l'afficheur de l'unité-parents à la fin de la durée définie.
- Si vous allumez le projecteur de manière continue, vous devez éteindre le projecteur dans l'écran d'apaisement. Dans ce cas, le symbole de projecteur disparaît de l'afficheur de l'unité-parents.

6.1.3 Projecteur

Cette fonction d'apaisement vous permet d'allumer le projecteur sur l'unité-bébé et de programmer la durée de projection.

- 1 Pour sélectionner la fonction projecteur, utilisez les boutons + et - pour déplacer la flèche vers le symbole du projecteur et appuyez sur OK pour allumer ou éteindre le projecteur.

6.2 Volume

Le volume peut être réglé si le menu n'est pas actif. Il y a sept niveaux de volume et un réglage de désactivation du volume.

6.2.1 Réglage du volume

- 1 Appuyez sur le bouton + ou le bouton -.
 - Le niveau de volume actuel apparaît sur l'écran.
- 2 Appuyez sur le bouton + pour augmenter le volume ou sur le bouton - pour le diminuer.
 - L'unité-parents émet un signal sonore à chaque étape de volume.
 - Lorsque le volume maximal est atteint, l'unité-parents émet deux signaux sonores.

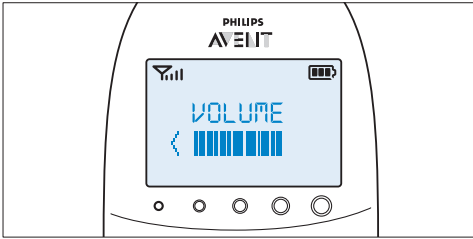

- Si vous n'appuyez sur aucun bouton pendant plus de 2 secondes, l'indication du niveau de volume disparaît et le réglage du volume est enregistré.

6.2.2 Désactivation du volume

En dessous du réglage de volume le plus bas, il y a un réglage de désactivation du volume.

- 1 Appuyez sur le bouton + ou le bouton -.
 - Le niveau de volume actuel apparaît sur l'écran.

- 2 Maintenez enfoncé le bouton - pendant plus de 2 secondes pour désactiver le volume.
 - Le message « MUTE » (silencieux) et l'indicateur de coupure du son apparaissent sur l'écran.

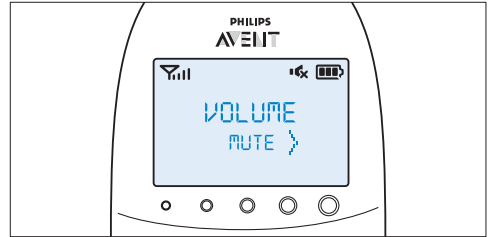

Remarque :

Si le volume est coupé, seuls les voyants de niveau sonore indiquent que le bébé émet des sons.

6.3 Fonction Parler

Utilisez le bouton TALK (Parler) de l'unité-parents pour parler à votre bébé (pour le rassurer, par exemple).

- 1 Maintenez enfoncé le bouton TALK (Parler) et parlez distinctement dans le microphone à l'avant de l'unité-parents à une distance de 15 à 30 cm.

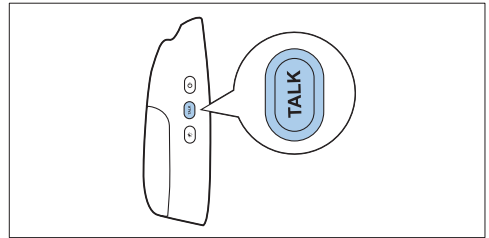

Remarque :

Si vous avez augmenté le volume pour la berceuse sur l'unité-bébé, le son sera également plus fort lorsque vous utilisez la fonction Parler de l'unité-parents.

- Le voyant de liaison commence à clignoter en vert et le message « TALK » (parler) apparaît sur l'écran.

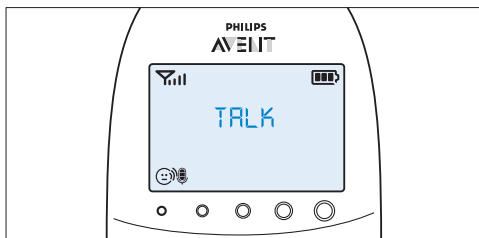

- 2 Relâchez le bouton TALK (Parler) lorsque vous avez fini de parler.

6.4 Mode nocturne

En mode nocturne, l'intensité lumineuse des voyants et de l'afficheur est réduite et le volume des alertes sonores est diminué.

- 1 Appuyez sur le bouton du mode nocturne pour activer le mode nocturne.

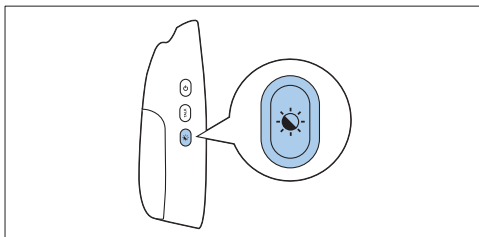

- Le symbole du mode nocturne apparaît sur l'afficheur.
- L'intensité lumineuse des voyants de niveau sonore et du voyant de liaison est réduite.
- Le rétroéclairage de l'afficheur est diminué.
- Le volume de toutes les alertes sonores définies sur l'unité-parents est réduit.

- 2 Pour revenir au mode de fonctionnement normal, appuyez de nouveau sur le bouton du mode nocturne.
 - Le symbole du mode nocturne disparaît de l'afficheur.
 - Les voyants de niveau sonore et le voyant de liaison retrouvent leur luminosité normale.

- Le rétroéclairage de l'afficheur s'allume à nouveau entièrement.
- Les alertes sonores reprennent leur niveau sonore normal.

6.5 Alerte de piles faibles sur l'unité-bébé

- 1 Lorsque l'unité-bébé fonctionne sur piles et que ses piles sont faibles, l'unité-parents indique les signaux suivants :
 - Le texte « BABY UNIT » (Unité-bébé) s'affiche sur la première ligne du champ de message de l'afficheur.
 - Le message « Change batteries » (Remplacer les piles) défile sur la deuxième ligne de l'afficheur.
 - L'unité-parents émet un signal sonore toutes les 10 secondes pendant les 3 premières minutes. Après ces 3 minutes, l'unité-parents émet un signal sonore toutes les minutes.

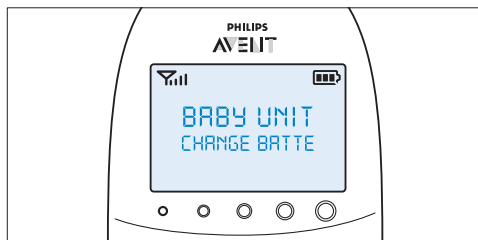

- 2 Si vous ne remplacez pas les piles à temps, la liaison avec l'unité-bébé sera perdue.
 - Les messages « Not linked » (Non liées) et « Change batteries » (Remplacer les piles) s'affichent en alternance sur la deuxième ligne du champ de message.

⊖ Remarque :

Si les piles de l'unité-parents et de l'unité-bébé sont faibles en même temps, le message de piles faibles de l'unité-parents apparaîtra tout d'abord sur l'afficheur. Lorsque l'unité-parents est chargée, le message de piles faibles de l'unité-bébé apparaît sur l'afficheur de l'unité-parents.

6.6 Indications du niveau des piles

L'état de charge des piles est indiqué sur l'écran par l'indicateur d'état des piles et par les messages texte.

6.6.1 Piles faibles

Lorsque les piles rechargeables sont faibles, l'autonomie restante est d'au moins 30 minutes si l'écoute-bébé fonctionne en mode normal aux réglages les plus élevés.

- 1 L'indicateur d'état des piles sur l'afficheur est vide et clignote.
- 2 Le message « BATTERY LOW » (Piles faibles) apparaît sur l'afficheur.
- 3 Le voyant d'état des piles clignote lentement en rouge.
- 4 L'unité-parents émet un signal sonore toutes les 10 secondes pendant les 3 premières minutes, puis elle continue à sonner toutes les minutes.

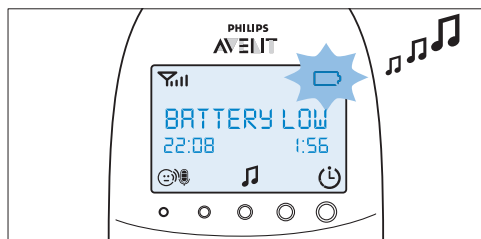

6.6.2 Piles épuisées

- 1 Si les piles rechargeables sont presque vides, le voyant d'état des piles clignote rapidement en rouge.

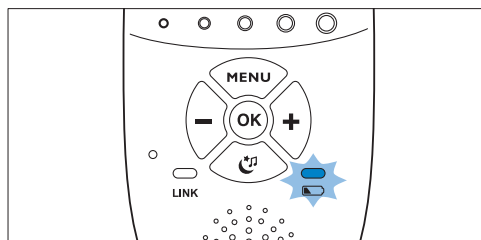

- 2 Si vous ne branchez pas l'unité-parents sur le secteur, voici ce qu'il se passe :

- 1 La liaison avec l'unité-bébé est perdue.
- 2 L'afficheur s'éteint.
- 3 L'unité-parents s'éteint.

Remarque :

Si vous allumez l'unité-parents lorsque ses piles rechargeables sont presque vides, l'afficheur s'allume. Le message « BATTERY LOW » (Piles faibles) apparaît sur l'afficheur pendant 2 secondes avant que l'unité-parents s'éteigne.

6.6.3 Charge

Insérez la petite fiche dans le chargeur et branchez l'adaptateur sur une prise murale. Placez l'unité-parents dans le chargeur. Lorsque l'unité-parents charge, voici ce qu'il se passe :

- 1 L'afficheur s'allume pendant 4 secondes et le texte « CHARGING » (Charge en cours) apparaît à l'écran pendant 2 secondes.
- 2 Le voyant de charge des piles est au vert lorsque l'unité-parents est branchée sur le secteur.
- 3 La première partie du voyant de charge commence à clignoter pour indiquer que les piles rechargeables sont en cours de charge.

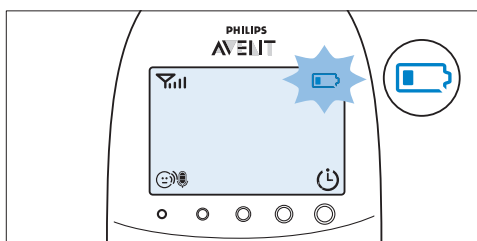

- 4 La deuxième partie du voyant de charge commence à clignoter lorsque les piles rechargeables sont chargées à plus de 30 % de leur capacité.

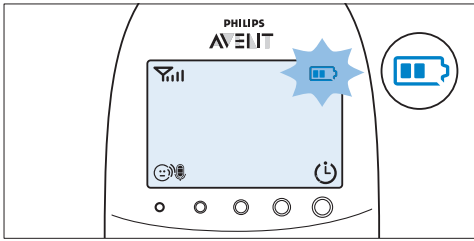

- 5 La troisième partie du voyant de charge commence à clignoter lorsque les piles rechargeables sont chargées à plus de 50 % de leur capacité.

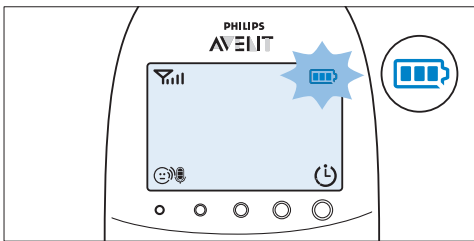

- 6 Lorsque les batteries rechargeables sont entièrement chargées, voici ce qu'il se passe :
- La troisième partie de l'indicateur d'état des piles cesse de clignoter.
 - L'afficheur s'allume pendant 4 secondes et le message « BATTERY FULL » (Piles entièrement chargées) apparaît sur l'afficheur.

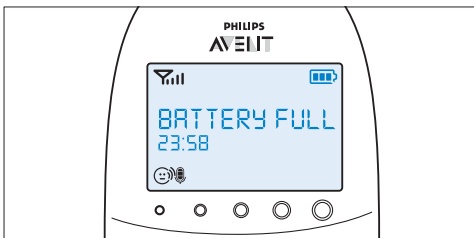

- 7 Débranchez l'unité-parents du secteur. Elle peut maintenant être utilisée sans fil.

Remarque :

Vous pouvez charger l'unité-parents lorsqu'elle est éteinte. Dans ce cas, l'afficheur est éteint. Le voyant de charge est allumé, mais n'indique pas l'état de charge. Le voyant reste allumé en vert tant que l'unité-parents est branchée sur le secteur.

Remarque :

Si les piles rechargeables se déchargent très rapidement, cela signifie qu'elles ont atteint la fin de leur vie et que vous devez les remplacer. Pour commander de nouvelles piles rechargeables, consultez le chapitre « Commande d'accessoires ».

6.7 Indicateur de puissance du signal

6.7.1 En mode Smart Eco

Le mode Smart Eco est le mode de fonctionnement standard. Avec ce mode, la force du signal DECT est ajustée à la distance entre l'unité-bébé et l'unité-parents.

- Si l'indicateur de puissance du signal indique 4 barres, la connexion entre l'unité-bébé et l'unité-parents est excellente.
- Si l'indicateur de puissance du signal indique 1 barre ou aucune barre, le signal provenant de l'unité-bébé est très faible ou non disponible. Il est préférable de rapprocher l'unité-parents de l'unité-bébé pour obtenir un meilleur signal.

6.7.2 En mode Eco Max

Avec ce mode, le signal DECT de l'unité-bébé à l'unité-parents est désactivé.

- Lorsque le signal DECT est désactivé, l'indicateur de puissance du signal n'indique aucune barre, même lorsque l'unité-parents est à portée de l'unité-bébé.

- Lorsque l'unité-bébé commence à transmettre un signal DECT parce que le bébé a émis un son, l'afficheur s'allume et l'indicateur de puissance du signal indique la qualité de la connexion entre l'unité-bébé et l'unité-parents.
- Pour en savoir plus sur le mode Eco Max, consultez la section « Mode Eco Max » du chapitre « Menu de l'unité-parents ».

6.8 Réinitialisation

Cette fonction vous permet de rétablir les réglages par défaut de l'unité-parents et de l'unité-bébé.

- 1 Éteignez l'unité.
- 2 Maintenez le bouton - enfoncé.
- 3 Rallumez l'unité tout en maintenant le bouton - enfoncé.

6.8.1 Réglages par défaut

Unité-parents

- Langue : anglais
- Volume du haut-parleur : 3
- Sensibilité du microphone : 3
- Mode nocturne : désactivé
- Alerte de température : désactivée
- Alerte de température basse : 14 °C
- Alerte de température élevée : 35 °C
- Échelle de température : Celsius
- Alerte d'humidité : désactivée
- Mode Eco Max : désactivé
- Minuteur repas : 02:00
- Minuteur repas : arrêt
- Alerte de vibration : désactivée
- Vibration en cas d'alerte de pleurs : désactivée
- Horloge : masquée
- Minuteur de la berceuse : 15 minutes
- Minuteur du projecteur : 15 minutes

Unité-bébé

- Volume du haut-parleur : 4
- Veilleuse : désactivée
- Projecteur : désactivé
- Réglage nocturne : manuel
- Berceuse : désactivée (berceuse 1 sélectionnée)

7 Menu de l'unité-parents

Toutes les fonctions décrites dans les sections suivantes peuvent être activées via le menu de l'unité-parents.

7.1 Navigation dans le menu

☰ Remarque :

Certaines fonctions du menu fonctionnent uniquement lorsque l'unité-bébé et l'unité-parents sont liées.

- 1 Appuyez sur le bouton MENU pour ouvrir le menu.

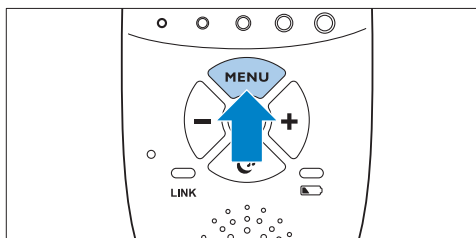

- La première option de menu apparaît sur l'afficheur.

- 2 Utilisez le bouton + pour passer à l'option suivante ou le bouton - pour revenir à l'option précédente.

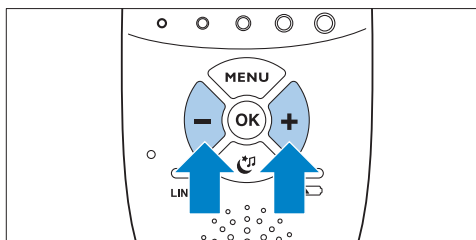

☰ Remarque :

La flèche sur l'afficheur indique la direction dans laquelle vous pouvez naviguer.

- Appuyez sur le bouton OK pour valider votre sélection.

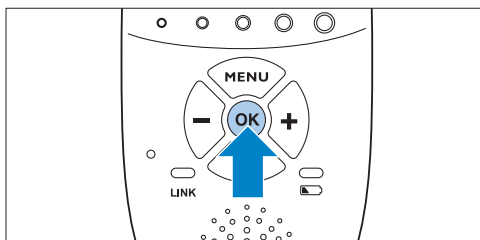

- Si toutes les parties sont vides, la sensibilité est à son niveau le plus bas.

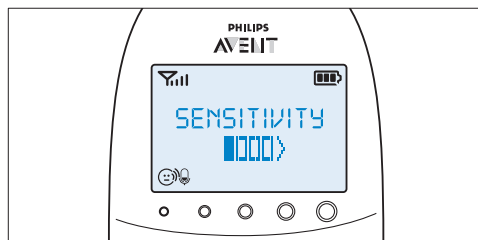

Remarque :

Appuyez sur le bouton MENU si vous voulez quitter le menu sans faire aucune modification. Si aucune entrée n'est faite dans le menu pendant plus de 20 secondes, le menu se ferme automatiquement.

- Appuyez sur OK pour confirmer le réglage.

7.2 Sensibilité

Cette option de l'unité-parents vous permet de régler la sensibilité du microphone de l'unité-bébé. La sensibilité du microphone détermine le niveau de bruit auquel l'unité-bébé doit capter. Par exemple vous voulez être avertis si votre bébé pleure, mais pas s'il gazouille.

7.2.1 Niveaux de sensibilité et indications

Icône	Sensibilité	Description
😊🔊	le plus élevé	Entendez tous les sons émis par votre bébé. Le haut-parleur de l'unité-parents est allumé de manière continue.
😊🔊	élevé	Entendez tous les gazouillis et sons plus bruyants. Si votre bébé n'émet aucun son, le haut-parleur de l'unité-parents est éteint.
😊🔊	moyen	Entendez tous les pleurs légers et sons plus bruyants. Si votre bébé émet des sons plus légers, le haut-parleur de l'unité-parents ne s'allume pas.
😊🔊	faible	Le haut-parleur de l'unité-parents ne s'allume que si le bébé émet des sons bruyants, par exemple parce qu'il pleure.

- Sélectionnez « Sensitivity » (sensibilité) dans le menu à l'aide des boutons + et -, puis appuyez sur OK pour confirmer.

- Utilisez les boutons + et - pour augmenter ou diminuer la sensibilité du microphone. L'indication de sensibilité sur l'afficheur comporte quatre parties.

- Si les quatre parties sont remplies, la sensibilité est à son niveau le plus élevé.

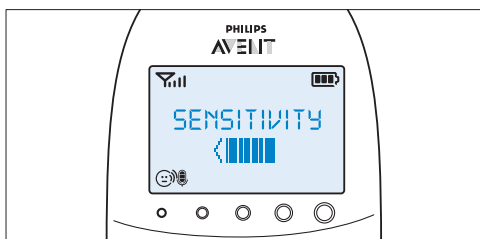

7.3 Mode ECO Max

Cet écoute-bébé est doté d'un mode Smart Eco qui ajuste automatiquement le signal DECT de l'unité-bébé à mesure que la distance entre l'unité-parents et l'unité-bébé se réduit. En réduisant la transmission radio, il permet d'économiser de l'énergie.

Si vous voulez économiser encore plus d'énergie et stopper la transmission radio, activez le mode Eco Max dans le menu de l'unité-parents. Avec ce mode, le signal DECT de l'unité-bébé est désactivé. Dès que le bébé émet un son, le signal DECT de l'unité-bébé s'active automatiquement.

⚠ Attention :

En mode Eco Max, l'unité-parents reçoit le signal de l'unité-bébé avec un certain retard. Lorsque votre bébé émet un son, l'unité-bébé doit tout d'abord réactiver la transmission radio avant de pouvoir envoyer un signal à l'unité-parents.

7.3.1 Veuillez noter ce qui suit :

- Avant de sélectionner le mode Eco Max dans le menu de l'unité-parents, assurez-vous que l'unité-parents est à portée de l'unité-bébé. Pour cela, consultez la section « Portée » du chapitre « Utilisation de l'écoute-bébé ». En mode Eco Max, aucun signal n'est émis lorsque l'unité-parents est hors de portée de l'unité-bébé. Vous pouvez vérifier la liaison en appuyant sur n'importe quel bouton de l'unité-parents.
- S'il n'y a aucune transmission radio entre l'unité-bébé et l'unité-parents en mode Eco Max, les voyants de niveau sonore sont éteints. Les voyants de niveau sonore s'allument lorsque l'unité-bébé réactive la transmission radio parce que le bébé émet un son au-dessus de la sensibilité sélectionnée.
- Si vous voulez utiliser l'écoute-bébé en mode Eco Max, assurez-vous que la sensibilité du microphone est réglée entre le niveau 1 et le niveau 3. Si la sensibilité du microphone est réglée sur le niveau 4, l'unité-bébé ne désactive pas la transmission radio en mode Eco Max.

7.3.2 Activation du mode ECO Max

- 1 Sélectionnez « ECO Max » dans le menu à l'aide des boutons + et -, puis appuyez sur OK pour confirmer.
- 2 Lorsque l'écran indique « Turn on » (allumer), appuyez sur OK pour activer le mode ECO Max.
- 3 Le message d'avertissement « !No alert if out of range, OK? » (Aucune alerte si hors de portée, OK ?) apparaît sur l'afficheur. Appuyez sur OK pour confirmer.

⊖ Remarque :

Le message d'avertissement défile sur l'afficheur à deux reprises. Si vous n'appuyez pas sur OK, l'unité-parents quitte le menu et le mode Eco Max reste désactivé.

- *L'indication ECO Max clignote sur l'afficheur et le voyant LINK clignote lentement en vert.*

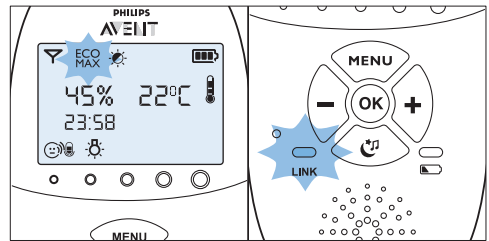

- *Lorsque l'unité-parents reçoit un signal DECT de l'unité-bébé, la transmission radio est automatique établie et le voyant LINK s'allume à nouveau en vert.*

7.3.3 Désactivation du mode Eco Max

- 1 Appuyez sur le bouton MENU.
- 2 Utilisez les boutons + et - pour sélectionner « Eco Max » et appuyez sur OK pour confirmer.
- 3 Utilisez les boutons + et - pour sélectionner « Turn Off » (Éteindre) et appuyez sur OK pour confirmer.

7.4 Minuteur repas

Vous pouvez régler le minuteur repas afin d'être averti(e) qu'il est l'heure de nourrir votre bébé. Le minuteur repas peut être réglé sur une durée allant d'1 minute à 23 heures et 59 minutes.

7.4.1 Réglage et utilisation du minuteur repas

- 1 Sélectionnez « Feed Timer » (Minuteur repas) dans le menu à l'aide des boutons + et -, puis appuyez sur OK pour confirmer.
- 2 Sélectionnez « Set Timer » (Régler minuteur) à l'aide des boutons + et -. Appuyez sur OK pour régler le minuteur.
 - *L'indication de l'heure commence à clignoter sur l'afficheur.*
- 3 Réglez l'heure et appuyez sur OK pour confirmer.
 - *L'indication des minutes commence à clignoter sur l'afficheur.*
- 4 Réglez les minutes et appuyez sur OK pour confirmer.
- 5 Sélectionnez « xx:xx Start » (xx:xx Début) à l'aide des boutons + et -. Appuyez sur OK pour confirmer.
 - *Le symbole du minuteur s'affiche à l'écran.*
 - *Le minuteur se met en route.*

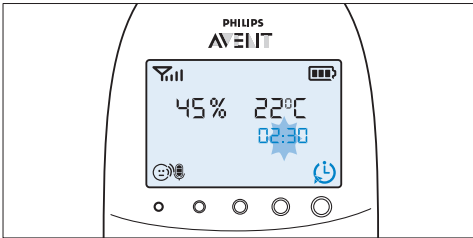

- 6 Lorsque le minuteur a atteint 00:00, l'alerte du minuteur repas se déclenche, le symbole de minuteur commence à clignoter sur l'afficheur et le message « TIMER END » (Fin du minuteur) défile sur l'afficheur.

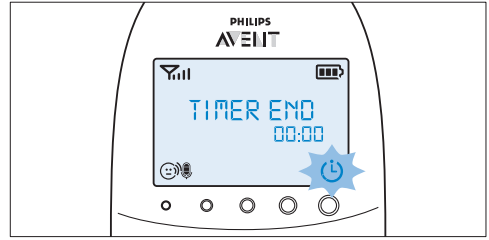

- 7 Appuyez sur n'importe quelle touche pour arrêter l'alerte. Si vous n'arrêtez pas l'alerte, elle stoppe automatiquement après 2 minutes.

7.4.2 Réglage de l'alerte du minuteur repas

- 1 Après avoir choisi l'option « Réglage et utilisation du minuteur repas », sélectionnez « Timer Alert » (Alerte minuteur) à l'aide des boutons + et -. Appuyez sur OK pour confirmer.
- 2 Utilisez les boutons + et - pour choisir une des options d'alerte. Les options disponibles sont les suivantes : son uniquement, son et vibreur et vibreur uniquement. Appuyez sur OK pour confirmer.
- 3 Sélectionnez « xx:xx Start » (xx:xx Début) à l'aide des boutons + et -, puis appuyez sur OK pour activer la fonction de minuteur repas.
- 4 Lorsque l'alerte du minuteur repas se déclenche, appuyez sur n'importe quelle touche pour arrêter le minuteur repas et l'alerte du minuteur repas.

7.4.3 Répétition du minuteur repas

- 1 Après avoir choisi l'option « Réglage et utilisation du minuteur repas » ou après avoir réglé l'alerte du minuteur repas, sélectionnez « Timer repeat » (Répétition du minuteur) à l'aide des boutons + et -. Appuyez sur OK pour confirmer.
- 2 Choisissez « Repeat ON » (Répétition activée) ou « Repeat OFF » (Répétition désactivée), puis appuyez sur OK pour confirmer.

- 3** Sélectionnez « xx:xx Start » (xx:xx Début) à l'aide des boutons + et -, puis appuyez sur OK pour activer la fonction de répétition du minuteur repas.
- *Au lieu du symbole normal de minuteur, le symbole de répétition du minuteur apparaît sur l'afficheur.*

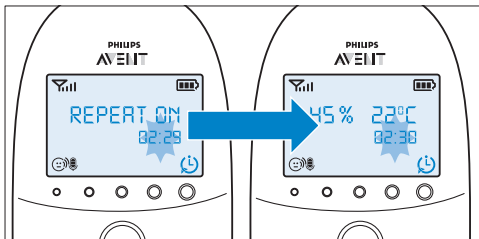

- 4** Lorsque vous appuyez sur n'importe quelle touche pour arrêter l'alerte du minuteur repas ou si l'alerte stoppe automatiquement après 2 minutes, le minuteur repas se remet en marche.

7.4.4 Arrêt du minuteur

- 1** Appuyez sur le bouton MENU et sélectionnez « Feed Timer » (Minuteur repas).
- 2** Utilisez les boutons + et - pour sélectionner « Stop & Reset » (Arrêter et réinitialiser), puis appuyez sur OK pour confirmer.

7.5 Température

Un bébé dort confortablement à une température comprise entre 16 °C et 20 °C. Vous pouvez définir des températures minimale et maximale ainsi qu'une alerte pour vous avertir lorsque la température est en-dehors de la plage de température définie.

- 1** Sélectionnez « Temperature » (Température) dans le menu à l'aide des boutons + et -, puis appuyez sur OK pour confirmer.
- 2** Sélectionnez « Temp Range » (Plage de température) à l'aide des boutons + et -. Appuyez sur OK pour confirmer.
- *L'indication de température minimale commence à clignoter sur l'afficheur.*

- 3** Utilisez les boutons + et - pour définir la température minimale, comprise entre 10 °C et 19 °C. Appuyez sur OK pour confirmer.

- *L'indication de température maximale commence à clignoter sur l'afficheur.*

- 4** Utilisez les boutons + et - pour définir la température maximale, comprise entre 22 °C et 37 °C. Appuyez sur OK pour confirmer.

- 5** Sélectionnez « Alert » (Alerte) à l'aide des boutons + et -, puis appuyez sur le bouton OK pour choisir une des l'option d'alerte de température.

- 6** Utilisez les boutons + et - pour sélectionner une des options d'alerte. Les options disponibles sont les suivantes : son uniquement, son et vibreur, vibreur uniquement et afficheur uniquement. Appuyez sur OK pour confirmer.

- *Après avoir confirmé votre choix de l'option d'alerte, le symbole d'alerte de température apparaît sur l'afficheur.*

- 7** Sélectionnez « Temp Scale » (Échelle de température) à l'aide des boutons + et -, puis appuyez sur OK pour confirmer et commencer le réglage de l'échelle de température.

- 8** Sélectionnez « Celsius » ou « Fahrenheit » et appuyez sur OK pour confirmer.

- *La température dans l'échelle définie apparaît sur l'afficheur. Si la température est dans la plage définie, le symbole d'alerte de température comporte deux parties.*

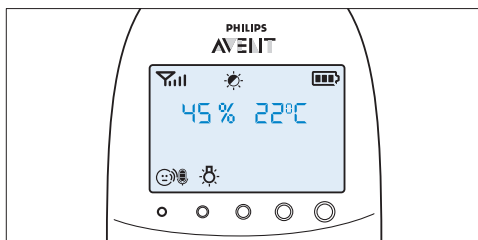

- Si la température est en-dessous de la plage définie, le symbole d'alerte de température sur l'afficheur comporte uniquement une partie et clignote. Le message « **TOO COLD** » (Trop froid) apparaît sur l'afficheur.

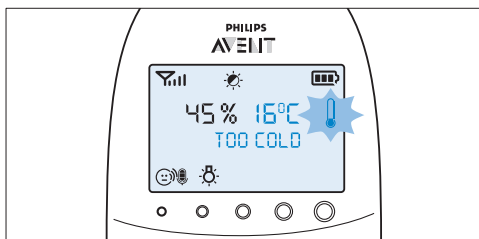

- Si la température est au-dessus de la plage définie, le symbole d'alerte de température sur l'afficheur comporte trois parties et clignote. Le message « **TOO HOT** » (Trop chaud) apparaît sur l'afficheur.

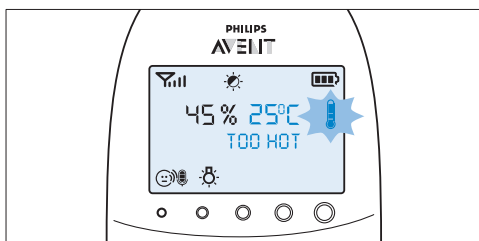

7.6 Humidité

Le taux d'humidité optimal est compris entre 40 % et 60 %. Il est très important de maintenir un taux d'humidité correct car cela vous permet de protéger votre bébé de nombreux désagréments : muqueuses irritées, peau sèche, démangeaisons, lèvres gercées ou maux de gorge. Lorsque les muqueuses ne remplissent par leur rôle de manière optimale, votre bébé est plus exposé aux microbes. Il risque plus facilement de s'enrhumer ou d'attraper la grippe et est moins résistant aux infections par les moisissures et les bactéries. Vous pouvez définir une plage d'humidité ainsi qu'une alerte pour vous avertir lorsque l'humidité est en-dehors de la plage définie.

- 1 Sélectionnez « Humidity » (Humidité) dans le menu à l'aide des boutons + et -, puis appuyez sur OK pour confirmer.
- 2 Sélectionnez « Hum Range » (Plage d'humidité) à l'aide des boutons + et -, puis appuyez sur OK pour confirmer.
 - *L'indication d'humidité minimale commence à clignoter sur l'afficheur.*
- 3 Utilisez les boutons + et - pour définir l'humidité minimale, comprise entre 20 % et 50 %. Appuyez sur OK pour confirmer.
 - *L'indication d'humidité maximale commence à clignoter sur l'afficheur.*
- 4 Utilisez les boutons + et - pour définir l'humidité maximale, comprise entre 51 % et 70 %. Appuyez sur OK pour confirmer.
- 5 Sélectionnez « Alert » (Alerte) à l'aide des boutons + et -, puis appuyez sur OK pour choisir une des options d'alerte d'humidité.
- 6 Utilisez les boutons + et - pour sélectionner une des options d'alerte. Les options disponibles sont les suivantes : son uniquement, son et vibreur, vibreur uniquement et afficheur uniquement. Appuyez sur OK pour confirmer.

- Après avoir confirmé votre choix de l'option d'alerte, le symbole d'alerte d'humidité apparaît sur l'afficheur.

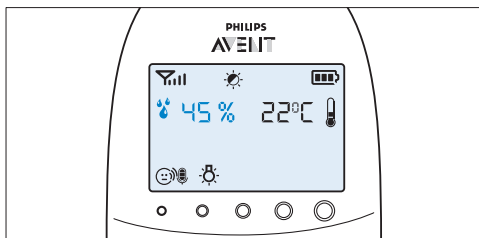

- Si l'humidité est en-dessous de la plage définie, le symbole d'alerte d'humidité et l'humidité mesurée clignotent sur l'afficheur. Le message « TOO DRY » (Trop sec) apparaît sur l'afficheur.

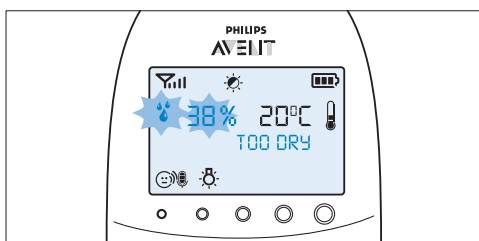

- Si l'humidité est au-dessus de la plage définie, le symbole d'alerte d'humidité et l'humidité mesurée clignotent sur l'afficheur. Le message « TOO HUMID » (Trop humide) apparaît sur l'afficheur.

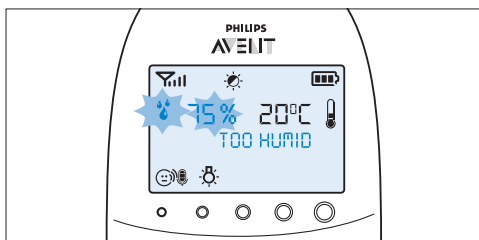

7.7 Alerte de pleurs

Vous pouvez définir une alerte de pleurs pour vous avertir lorsque le bébé pleure.

- 1 Sélectionnez « Cry alert » (Alerte de pleurs) dans le menu à l'aide des boutons + et -, puis appuyez sur OK pour confirmer.
- 2 Sélectionnez « Vibration ON » (Vibration activée) à l'aide des boutons + et -. Appuyez sur OK pour confirmer.
 - L'indicateur d'alerte de pleurs apparaît sur l'afficheur.
 - L'alerte de pleurs se déclenche lorsque le son dans la chambre de bébé est assez fort pour que le quatrième voyant de niveau sonore s'allume. L'unité-parents vibre et le message « Cry alert » (Alerte de pleurs) apparaît sur l'afficheur pendant 4 secondes. L'alerte de pleurs se répète toutes les 8 secondes jusqu'à ce que le son devienne moins bruyant ou que vous désactiviez l'alerte de pleurs.

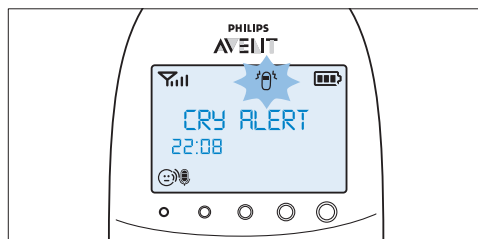

- 3 Pour désactiver l'alerte de pleurs, sélectionnez « Cry alert » (Alerte de pleurs) dans le menu et sélectionnez « Vibration OFF » (Vibration désactivée) à l'aide des boutons + et -.

7.8 Horloge

L'horloge est masquée par défaut. Vous pouvez choisir d'afficher l'horloge et régler l'heure dans le menu de l'unité-parents.

- 1 Sélectionnez « Set clock » (Régler l'horloge) dans le menu à l'aide des boutons + et -, puis appuyez sur OK pour confirmer.
- 2 Utilisez les boutons + ou - pour sélectionner « Show Time » (Afficher l'heure), puis appuyez sur OK pour confirmer.
- 3 Sélectionnez « Set the time » (Régler l'heure) à l'aide des boutons + et -. Appuyez sur OK pour régler l'horloge.

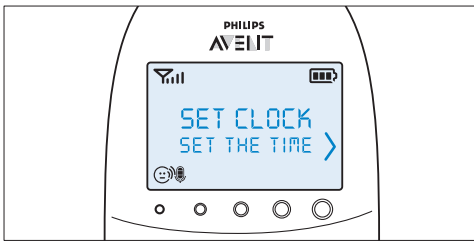

- *L'indication de l'heure commence à clignoter sur l'afficheur.*

- 4 Réglez l'heure et appuyez sur OK pour confirmer.
 - *L'indication des minutes commence à clignoter sur l'afficheur.*
- 5 Réglez les minutes et appuyez sur OK pour confirmer.
 - *L'heure s'affiche alternativement avec d'autres indications dans le champ de message de l'afficheur.*

7.9 Langue

Vous pouvez utiliser cette option de menu pour modifier le réglage de la langue.

- 1 Sélectionnez « Set language » (Définir la langue) dans le menu à l'aide des boutons + et -, puis appuyez sur OK pour confirmer.



- 2 Utilisez les boutons + et - pour sélectionner votre langue et appuyez sur OK pour confirmer.

ⓘ Remarque :

Cette option apparaîtra automatiquement sur l'afficheur lorsque vous allumez l'unité-parents pour la première fois et après une réinitialisation.

7.10 Verrou

Vous pouvez activer le verrou afin d'éviter toute pression intempestive sur les boutons lorsque vous tenez l'unité-parents.

- 1 Pour activer le verrou, appuyez sur OK.

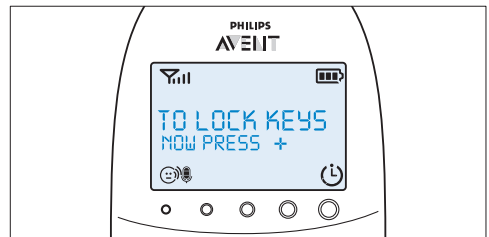

- 2 Appuyez sur le bouton + dans un délai de 2 secondes.

Remarque :

Si vous n'appuyez pas sur le bouton + dans un délai de 2 secondes, l'instruction reste sur l'afficheur :

- Après avoir sélectionné le bouton +, le message « Keys locked » (Touches verrouillées) apparaît sur l'afficheur à la place des indications de température et d'humidité.

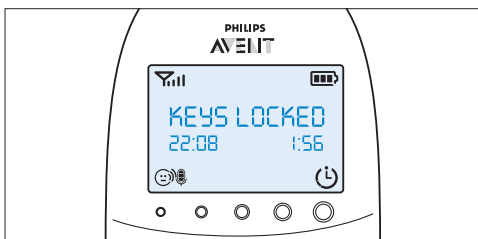

- 3 Pour désactiver le verrou, appuyez sur OK. Lorsque l'afficheur indique le message d'instruction, appuyez sur le bouton + dans un délai de 2 secondes.

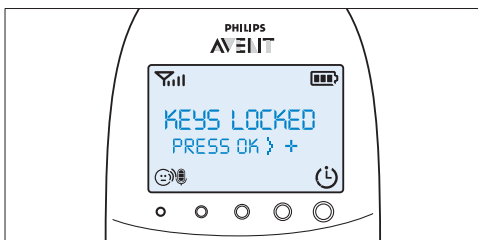

7.10.1 Remarques

- Si vous appuyez sur un autre bouton que le bouton OK alors que le verrou est actif, l'afficheur s'allume et la deuxième ligne de l'afficheur vous indique comment désactiver le verrou.
- Si vous appuyez sur OK alors que le verrou est actif, la deuxième ligne de l'afficheur vous indique la deuxième étape nécessaire pour déverrouiller les boutons.

- Lorsque le verrou est actif, vous pouvez quand même arrêter le signal sonore d'appel et l'alerte du minuteur repas en appuyant sur OK. Le verrou reste néanmoins actif.
- Si l'alerte de pleurs, l'alerte de température ou l'alerte d'humidité se déclenche alors que le verrou est actif, commencez par désactiver le verrou, puis désactivez l'alerte de pleurs ou l'alerte de température par le biais du menu.

8 Lanière de cou

Une lanière de cou pratique est fournie avec l'écoute-bébé. Il vous permet d'emporter l'unité-parents avec vous.

8.0.1 Fixation de la lanière de cou

- 1 Insérez l'extrémité de la boucle de la lanière de cou dans l'ouverture située sur le haut de l'unité-parents.

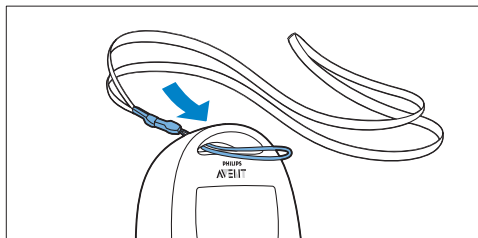

- 2 Enfilez la lanière de cou dans l'extrémité de la boucle et tirez fermement sur la lanière.

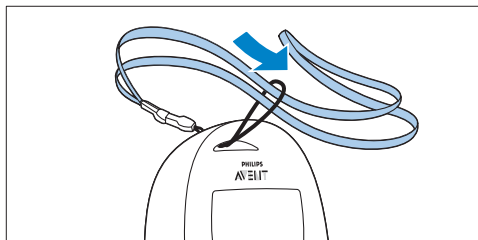

8.0.2 Retrait de la lanière de cou

- 1 Faites passer la lanière de cou dans l'extrémité de la boucle.
- 2 Enlevez la lanière de cou de l'ouverture située sur le haut de l'unité-parents.

9 Nettoyage et entretien

Avertissement :

N'immergez pas l'unité-parents, l'unité-bébé et le chargeur de l'unité-parents dans l'eau et ne les nettoyez pas sous le robinet.

Avertissement :

N'utilisez pas de spray ni de détergents liquides.

- 1 Débranchez l'unité-bébé et le chargeur s'ils sont branchés sur le secteur.
- 2 Nettoyez l'unité-parents, le chargeur et l'unité-bébé avec un chiffon sec.
- 3 Nettoyez les adaptateurs avec un chiffon sec.

10 Rangement

Si vous pensez ne pas utiliser l'écoute-bébé pendant un certain temps, procédez comme suit :

- Retirez les piles non rechargeables de l'unité-bébé.
- Retirez les piles rechargeables de l'unité-parents.
- Rangez l'unité-parents, l'unité-bébé et les adaptateurs dans un endroit frais et sec.

11 Commande d'accessoires

Pour acheter des accessoires ou des pièces de rechange, visitez le site Web www.shop.philips.com/service ou rendez-vous chez votre revendeur Philips. Vous pouvez également contacter le Service Consommateurs Philips de votre pays (voir le dépliant de garantie internationale pour les coordonnées). S'il n'existe pas de Service Consommateurs Philips dans votre pays, renseignez-vous auprès de votre revendeur local ou contactez un Centre Service Agréé Philips.

12 Garantie et assistance

Si vous avez besoin d'une assistance ou d'informations supplémentaires, consultez le site Web de Philips à l'adresse www.philips.com/support ou contactez le Service Consommateurs Philips de votre pays (voir le dépliant de garantie internationale pour les coordonnées). S'il n'existe pas de Service Consommateurs Philips dans votre pays, renseignez-vous auprès de votre revendeur Philips local ou contactez un Centre Service Agréé Philips.

13 Foire aux questions

Ce chapitre reprend les questions les plus fréquemment posées au sujet de l'appareil. Si vous ne trouvez pas la réponse à votre question ici, visitez le site Web www.philips.com/support pour consulter d'autres questions fréquemment posées ou contactez le Service Consommateurs de votre pays.

Qu'est-ce que le mode Eco Max ? En quoi contribue-t-il à préserver l'environnement ?

- Le mode Eco Max a été conçu pour vous permettre de réduire la consommation d'énergie de votre écoute-bébé. Lorsque vous surveillez votre bébé à une petite distance, vous pouvez activer le mode Eco Max. Lorsque vous activez le mode Eco Max, votre écoute-bébé consomme moins d'énergie et est donc plus respectueux de l'environnement.

Pourquoi le voyant d'alimentation de l'unité-bébé et le voyant de liaison de l'unité-parents ne s'allument-ils pas lorsque j'appuie sur les boutons marche/arrêt de ces unités ?

- Les piles rechargeables de l'unité-parents sont peut-être déchargées et celle-ci n'est pas branchée sur le secteur. Insérez la petite fiche dans l'unité-parents et branchez l'adaptateur sur une prise secteur. Appuyez ensuite sur le bouton marche/arrêt pour établir la liaison avec l'unité-bébé.
- Les piles non rechargeables de l'unité-bébé sont peut-être déchargées et l'unité-bébé n'est pas raccordée au secteur. Changez les piles non rechargeables ou raccordez l'unité-bébé au secteur. Appuyez ensuite sur le bouton marche/arrêt pour établir la liaison avec l'unité-parents.
- Si le voyant de liaison de l'unité-parents ne commence pas à clignoter en rouge, utilisez la fonction de réinitialisation pour rétablir les réglages par défaut des unités.

Pourquoi le voyant de liaison de l'unité-parents clignote-t-il en rouge et pourquoi le message « NOT LINKED » (Non liées) ou « I AM LINKING » (Liaison en cours) apparaît-il sur l'afficheur ?

- L'unité-bébé est hors de portée de l'unité-parents. Rapprochez l'unité-parents de l'unité-bébé.
- L'unité-bébé est éteinte. Allumez l'unité-bébé.

Pourquoi le voyant d'état des piles de l'unité-bébé clignote-t-il en rouge ?

- Les piles non rechargeables de l'unité-bébé sont faibles. Changez-les ou branchez l'unité-bébé sur le secteur (voir le chapitre « Avant utilisation »).

Pourquoi l'unité-parents émet-elle un signal sonore ?

- Si l'unité-parents émet un signal sonore, que le voyant de liaison clignote en rouge et que le message « NOT LINKED » (Non liées) ou « I AM LINKING » (Liaison en cours) apparaît sur l'afficheur, cela signifie que la connexion avec l'unité-bébé a été perdue. Rapprochez l'unité-parents de l'unité-bébé ou allumez l'unité-bébé si elle était éteinte.
- Si l'unité-parents émet un signal sonore et que le symbole de la batterie est vide sur l'afficheur, les batteries de l'unité-parents sont faibles. Rechargez les batteries.
- Si vous avez défini la température de la pièce sur l'unité-parents et que l'alerte de température est activée, l'unité-parents émet un signal sonore lorsque la température est inférieure au niveau minimum défini ou lorsqu'elle est supérieure au niveau maximum défini.
- Si vous avez défini une plage de taux d'humidité adéquate sur l'unité-parents et que l'alerte d'humidité est activée, l'unité-parents émet un signal sonore lorsque l'humidité est inférieure au niveau minimum défini ou lorsqu'elle est supérieure au niveau maximum défini.
- L'unité-bébé est éteinte. Allumez l'unité-bébé.

Pourquoi l'appareil émet-il un son suraigu ?

- Les unités sont peut-être trop rapprochées. Assurez-vous qu'elles sont éloignées d'au moins 1 mètre.
- Le volume de l'unité-parents est peut-être trop élevé. Baissez le volume de l'unité-parents.

Je n'entends aucun son/Je n'entends pas mon bébé pleurer. Pourquoi ?

- Le volume de l'unité-parents est peut-être trop faible ou le son est désactivé. Augmentez le volume de l'unité-parents.
- Le niveau de sensibilité du microphone de l'unité-bébé est peut-être trop bas. Augmentez la sensibilité du microphone dans le menu de l'unité-parents.
- L'unité-bébé est peut-être hors de portée de l'unité-parents. Rapprochez l'unité-parents de l'unité-bébé.

Pourquoi l'unité-parents réagit-elle trop rapidement aux bruits ambiants ?

- L'unité-bébé détecte également des sons autres que ceux de votre bébé. Rapprochez l'unité-bébé de votre bébé (en respectant la distance minimale d'1 mètre).
- Le niveau de sensibilité du microphone de l'unité-bébé est peut-être trop élevé. Diminuez la sensibilité du microphone dans le menu de l'unité-parents.

Pourquoi l'unité-parents réagit-elle trop lentement aux pleurs du bébé ?

- Le niveau de sensibilité du microphone de l'unité-bébé est peut-être trop bas. Augmentez la sensibilité du microphone de l'unité-bébé dans le menu de l'unité-parents.
- Le mode Eco Max est activé et l'unité-bébé n'émet un signal DECT que lorsque le bébé émet des sons. Désactivez le mode Eco Max pour que l'unité-bébé transmette les signaux DECT en continu et pour que l'unité-parents réponde plus rapidement aux sons de votre bébé.

Pourquoi les piles non rechargeables de l'unité-bébé se déchargent-elles rapidement ?

- Le niveau de sensibilité du microphone de l'unité-bébé est peut-être trop élevé, ce qui amène l'unité-bébé à transmettre plus souvent. Diminuez la sensibilité du microphone dans le menu de l'unité-parents.
- Le volume de l'unité-bébé est peut-être trop élevé, ce qui augmente la consommation d'énergie. Réduisez le volume de l'unité-bébé.
- Vous avez peut-être défini une température maximale inférieure à la température habituelle de la pièce ou une température minimale supérieure à la température habituelle de la pièce. L'unité-bébé continue d'envoyer des informations à l'unité-parents ce qui, par conséquent, consomme davantage d'énergie et décharge rapidement les piles non rechargeables de l'unité-bébé.
- Vous avez peut-être défini une humidité maximale inférieure à l'humidité habituelle ou une humidité minimale supérieure à l'humidité habituelle de la pièce. L'unité-bébé envoie en continu des informations à l'unité-parents ce qui, par conséquent, consomme davantage d'énergie et décharge rapidement les piles non rechargeables de l'unité-bébé.
- Vous avez peut-être allumé la veilleuse. Si vous souhaitez utiliser la veilleuse, il est conseillé de brancher l'unité-bébé sur le secteur.

Pourquoi la durée de charge de l'unité-parents dépasse-t-elle les 10 heures ?

- L'unité-parents est peut-être restée allumée pendant le chargement. Éteignez-la lors du chargement.

La portée nominale de l'écoute-bébé est de 330 mètres. Pourquoi mon écoute-bébé ne fonctionne-t-il qu'à une distance bien plus courte ?

- La portée indiquée n'est valable qu'en plein air, à l'extérieur. Elle est limitée chez vous par le nombre et le type de murs et/ou de plafonds faisant obstacle. À l'intérieur, la portée ne dépasse pas 50 mètres.

Pourquoi la liaison est-elle interrompue de temps en temps ? Pourquoi le son est-il interrompu ?

- Les unités bébé et parents sont probablement à la limite de la portée. Déplacez-les ou diminuez la distance entre les unités. Notez que l'établissement d'une connexion entre les unités prend environ 30 secondes.
- Vous avez peut-être placé l'unité à proximité d'un émetteur-récepteur ou d'un autre appareil DECT (par exemple, un téléphone DECT ou un autre écoute-bébé 1,8 GHz/1,9 GHz). Éloignez l'unité des autres appareils jusqu'à ce que la connexion soit rétablie.

Que se passe-t-il en cas de coupure de courant ?

- Si l'unité-parents est suffisamment chargée, elle continue de fonctionner lors d'une coupure de courant. Si l'unité bébé est équipée de piles, elle continue également de fonctionner pendant une coupure de courant.

Mon écoute-bébé est-il protégé contre les écoutes et les interférences ?

- La technologie DECT de cet écoute-bébé garantit une absence d'écoutes et d'interférences provenant d'autres appareils.

La durée de fonctionnement de l'unité-parents est normalement de 18 heures. Pourquoi celle de mon unité-parents est-elle moins importante ?

- Après la première charge, l'unité-parents a une autonomie inférieure à 18 heures. Les piles n'atteignent leur pleine capacité qu'au bout de 4 cycles de charge et décharge.
- Le volume de l'unité-parents est peut-être trop élevé, ce qui augmente la consommation d'énergie. Réduisez le niveau de volume de l'unité-parents.
- Le niveau de sensibilité du microphone de l'unité-bébé est peut-être trop élevé, ce qui augmente la consommation d'énergie. Réduisez le niveau de sensibilité du microphone de l'unité-parents.

Pourquoi cela prend-il un certain temps pour que l'indicateur d'état des piles apparaisse sur l'afficheur lorsque je commence à charger l'unité-parents lorsqu'elle est éteinte ?

- Ceci est normal. L'unité-parents a besoin de quelques secondes pour s'activer lorsque vous la branchez sur le secteur alors qu'elle est éteinte. Une fois branchée, l'unité-parents doit tout d'abord détecter qu'elle est en charge, puis mesurer le niveau de charge des piles avant que l'indicateur d'état des piles puisse s'afficher.

Pourquoi les piles rechargeables de l'unité-parents se déchargent-elles rapidement ?

- Les piles rechargeables ont atteint la fin de leur vie. Vous devez les remplacer. Pour commander de nouvelles piles rechargeables, consultez le chapitre « Commande d'accessoires ».

Sommario

1	Introduzione	206
2	Panoramica	207
3	Predisposizione dell'apparecchio	207
3.1	Unità bambino	207
3.2	Unità genitore	209
4	Utilizzo del baby monitor	210
4.1	Posizionamento del baby monitor	210
4.2	Collegamento dell'unità genitore e unità bambino	210
5	Funzioni e segnalazioni sull'unità bambino	212
5.1	Luce notturna	212
5.2	Funzione ninnananna	212
5.3	Proiettore	213
5.4	Come localizzare l'unità genitore	214
5.5	Spia dello stato della batteria	214
6	Funzioni e segnalazioni sull'unità genitore	215
6.1	Menu delle opzioni calmanti	215
6.2	Volume	218
6.3	Funzione Talk (Parla)	218
6.4	Modalità attenuazione notturna	219
6.5	Avviso di batteria scarica sull'unità bambino	219
6.6	Indicazioni dello stato della batteria	220
6.7	Indicatore intensità segnale	221
6.8	Reset	222
7	Menu dell'unità genitore	222
7.1	Navigazione del menu	222
7.2	Sensibilità	223
7.3	Modalità Eco Max	224
7.4	Timer pappe	225
7.5	Temperatura	226
7.6	Umidità	227
7.7	Avviso di pianto	228
7.8	Orologio	228

7.9	Lingua	229
7.10	Blocco pulsanti	229
8	Tracolla	230
9	Pulizia e manutenzione	230
10	Conservazione	230
11	Ordinazione degli accessori	231
12	Garanzia e assistenza	231
13	Domande frequenti	231

1 Introduzione

Congratulazioni per l'acquisto e benvenuti in Philips AVENT! Per trarre il massimo vantaggio dall'assistenza Philips AVENT, registrate il vostro prodotto su www.philips.com/welcome. Philips AVENT si impegna a realizzare prodotti totalmente affidabili, così mamma e papà possono stare sempre tranquilli. Questo baby monitor di Philips AVENT vi consente di ascoltare sempre in modo chiaro i suoni emessi dal vostro bambino escludendo qualsiasi rumore di fondo. La tecnologia DECT assicura infatti la totale assenza di interferenze e una trasmissione ottimale del segnale fra unità bambino e unità genitore. Il sensore vi consente di monitorare la temperatura all'interno della stanza del bambino e offre delle impostazioni personalizzate per mantenere un ambiente confortevole. Questo baby monitor comprende un'unità bambino con proiettore e un'unità genitore con una speciale schermata che consente di controllare a distanza le opzioni calmanti (luce notturna, ninnenanne e proiettore) sull'unità bambino.

2 Panoramica

- **I Display**

- 1 Indicatore intensità segnale
- 2 Indicatore Eco Max
- 3 Simbolo modalità attenuazione notturna
- 4 Indicatore di avviso di pianto
- 5 Simbolo disattivazione del volume
- 6 Indicatore dello stato della batteria
- 7 Simbolo di allarme umidità
- 8 Freccia di navigazione
- 9 Simbolo temperatura
- 10 Campo del messaggio
- 11 Indicatore della sensibilità microfono
- 12 Simbolo luce notturna
- 13 Simbolo ninnananna
- 14 Simbolo proiettore
- 15 Simbolo timer o ripetizione del timer

- **II Unità genitore**

- 1 Pulsante on/off
- 2 Pulsante TALK
- 3 Pulsante attenuazione notturna
- 4 - pulsante per scorrere all'indietro
- 5 Microfono
- 6 Spia "collegamento"
- 7 Display
- 8 Spie livello audio
- 9 Pulsante MENU
- 10 + pulsante per scorrere in avanti
- 11 Spia dello stato della batteria
- 12 Pulsante OK
- 13 Pulsante opzioni calmanti
- 14 Impugnatura/foro di inserimento per la tracolla
- 15 Vano per batterie ricaricabili
- 16 Coperchio del vano per batterie ricaricabili
- 17 Punti di connessione per la ricarica
- 18 Batterie ricaricabili
- 19 Tracolla
- 20 Presa per lo spinotto dell'adattatore
- 21 Caricabatterie
- 22 Spinotto dell'adattatore
- 23 Adattatore

- **III Unità bambino**

- 1 Proiettore
- 2 Luce notturna
- 3 Pulsante FIND
- 4 Microfono
- 5 Pulsante on/off del proiettore
- 6 Pulsante ninnananna successiva
- 7 Pulsante riproduzione/arresto ninnananna
- 8 Pulsante volume
- 9 Spia alimentazione
- 10 Pulsante on/off
- 11 Spia dello stato della batteria
- 12 Pulsante on/off della luce notturna
- 13 Pulsante + del volume
- 14 Sensore di umidità
- 15 Sensore temperatura
- 16 Altoparlante
- 17 Presa per apparecchio audio
- 18 Presa per lo spinotto dell'adattatore
- 19 Vano per batterie non ricaricabili
- 20 Coperchio del vano per batterie non ricaricabili
- 21 Spinotto dell'adattatore
- 22 Adattatore
- 23 Cavo ausiliario

3 Predisposizione dell'apparecchio

IMPORTANTE: leggete attentamente le istruzioni di sicurezza prima di utilizzare il baby monitor e conservatele per eventuali riferimenti futuri.

3.1 Unità bambino

L'unità bambino può essere utilizzata collegata alla presa di corrente. Per garantire il funzionamento continuo anche in caso di black out, si consiglia di inserire batterie non ricaricabili.

3.1.1 Funzionamento a corrente

- 1 Posizionate l'adattatore in una presa di corrente a muro ed inserite lo spinotto dell'apparecchio nell'unità bambino.

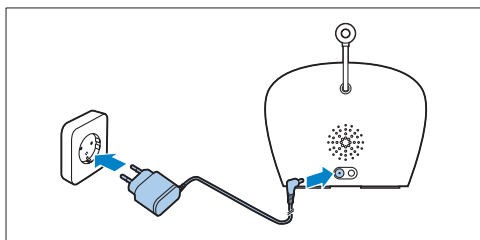

3.1.2 Inserimento di batterie non ricaricabili

In caso di interruzione di corrente, l'unità bambino può funzionare con quattro batterie alcaline AA R6 da 1,5V (non incluse).

Non utilizzate batterie ricaricabili. L'unità bambino non ha una funzione di ricarica e le batterie ricaricabili si scaricano lentamente quando non vengono utilizzate.

Avviso:

Scollegate l'unità bambino e assicuratevi che le vostre mani e l'unità siano asciutte quando inserite le batterie non ricaricabili.

Nota:

vi consigliamo di utilizzare l'unità bambino tramite l'alimentazione principale, poiché ha un tempo di funzionamento limitato quando utilizzata con batterie alcaline non ricaricabili. Il tempo di funzionamento con batterie non ricaricabili è di 24 ore.

- 1 Premete il pulsante di blocco per aprire il coperchio del vano per batterie non ricaricabili e rimuovete il coperchio.

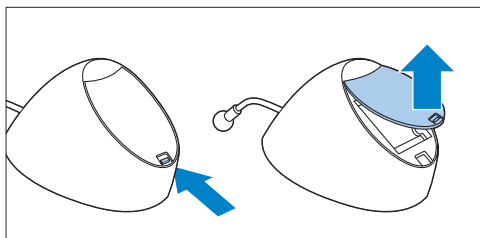

- 2 Inserite quattro batterie non ricaricabili.

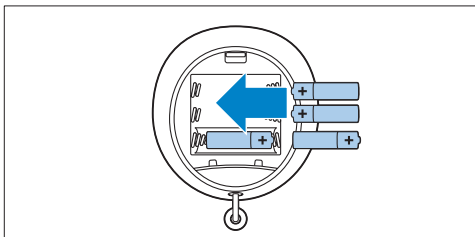

Nota:

Controllate che i poli + e - siano nella posizione corretta.

- 3 Per riposizionare il coperchio, inserite dapprima le linguette nelle rientranze sul bordo del vano per le batterie non ricaricabili.

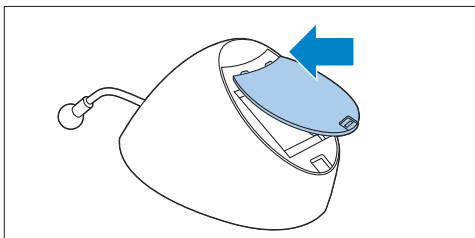

- 4 Premere quindi il coperchio finché non scatta in posizione.

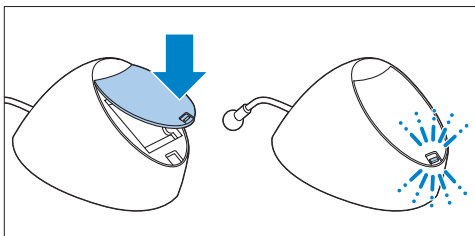

3.2 Unità genitore

L'unità genitore è alimentata da due batterie ricaricabili fornite con il baby monitor.

3.2.1 Inserimento delle batterie ricaricabili

- 1 Fate scorrere il coperchio del vano per le batterie ricaricabili e rimuovetelo dall'unità genitore.

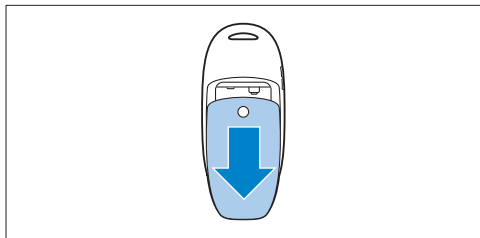

- 2 Inserite le batterie ricaricabili.

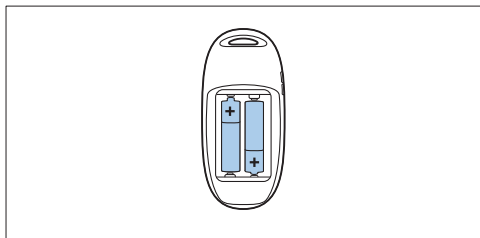

Nota:

Controllate che la direzione dei poli +/- delle batterie sia corretta.

- 3 Fate scorrere il coperchio del vano per le batterie ricaricabili sull'unità genitore. Premete il coperchio finché non scatta in posizione.

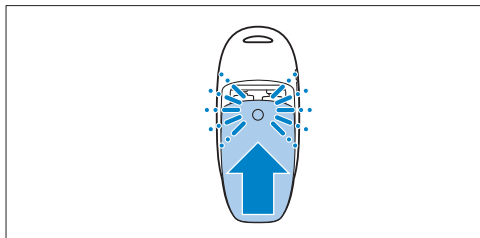

3.2.2 Ricarica dell'unità genitore

Caricate l'unità genitore prima del primo utilizzo o quando questa indica che la batteria è scarica.

Importante: caricate l'unità genitore per 10 ore per poter usufruire di un'autonomia di funzionamento senza filo di 18 ore.

- 1 Inserite lo spinotto dell'apparecchio dell'adattatore nella presa sul retro del caricabatterie. Inserite l'adattatore in una presa a muro.

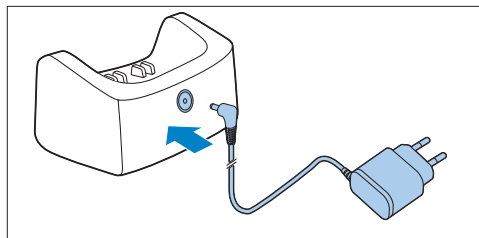

- 2 Posizionate l'unità genitore nel caricabatterie.

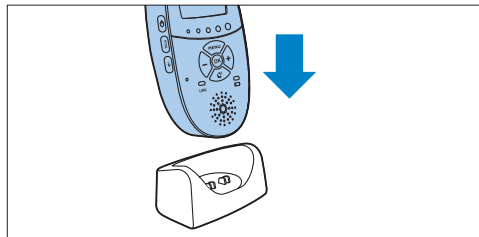

- *Il display si accende e la spia di stato della batteria indica che l'unità genitore è in carica. Per le indicazioni dello stato della batteria, consultate "Indicatore di ricarica della batteria" nel capitolo "Funzioni e segnalazioni sull'unità genitore".*

- 3 Lasciate l'unità genitore nel caricabatterie finché le batterie ricaricabili non sono completamente cariche.

Nota:

al primo utilizzo del baby monitor, le batterie ricaricabili raggiungono la massima capacità soltanto dopo essere state caricate e scaricate completamente per quattro volte.

4 Utilizzo del baby monitor

4.1 Posizionamento del baby monitor

Avviso:

tenete l'unità bambino fuori dalla portata dei bambini. Non ponete mai l'unità bambino nel lettino o nel box.

- 1 Poiché il cavo dell'unità bambino presenta un pericolo potenziale di strangolamento, assicuratevi che l'unità bambino e il rispettivo cavo siano distanti almeno 1 metro dal bambino.

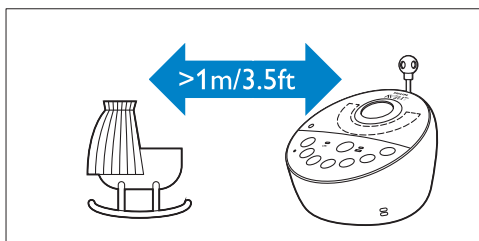

- 2 Per evitare suoni acuti da una o da entrambe le unità, assicurarsi che l'unità genitore sia ad almeno 1 metro di distanza dall'unità bambino.

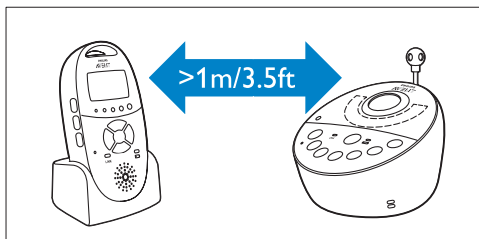

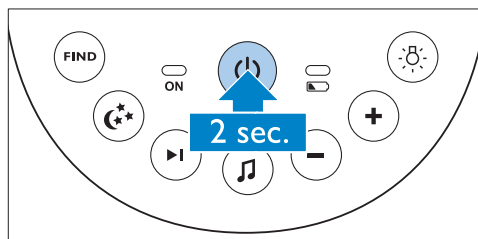

4.2 Collegamento dell'unità genitore e unità bambino

- 1 Tenete premuto per 2 secondi il pulsante on/off  dell'unità bambino.

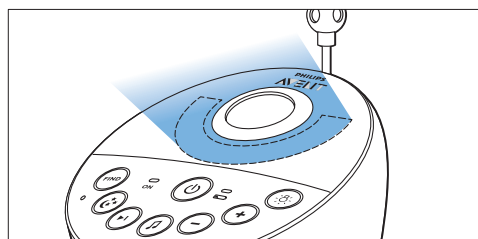

- La luce notturna, la spia dello stato della batteria e la spia di accensione si accendono brevemente.



- 2 Tenete premuto per 2 secondi il pulsante on/off  dell'unità genitore.

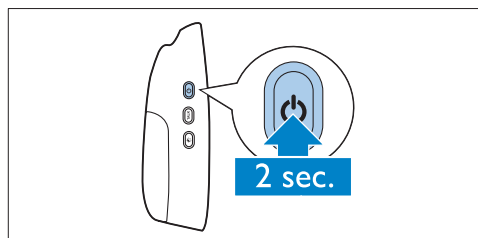

- Il display si accende e vengono visualizzati brevemente tutti gli indicatori e i simboli. Quindi gli indicatori e i simboli si spengono in dissolvenza e appare l'indicatore dello stato della batteria.

ⓘ Nota:

quando accendete l'unità genitore per la prima volta o dopo un ripristino, dovete selezionare la vostra lingua preferita per il display (vedere "Lingua" nel capitolo "Menu dell'unità genitore").

- La spia di collegamento sull'unità genitore comincia a lampeggiare in rosso e sul display compare il messaggio "I AM LINKING" (Collegamento in corso).

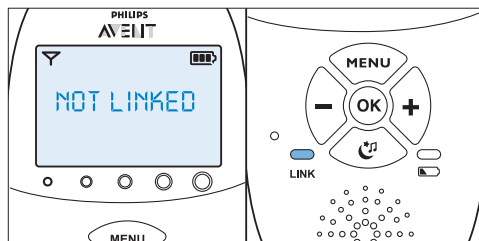

Cosa fare se non viene stabilita una connessione

- L'unità genitore potrebbe non trovarsi più all'interno del raggio d'azione dell'unità bambino. Avvicinate l'unità genitore all'unità bambino, ma a una distanza minima di 1 metro.
- L'unità bambino o l'unità genitore possono perdere la connessione perché sono troppo vicine a un altro apparecchio DECT (ad esempio un telefono cordless). Spegnete l'altro apparecchio DECT o allontanare l'unità da questo apparecchio.
- L'unità bambino potrebbe essere spenta. Accendete l'unità bambino.

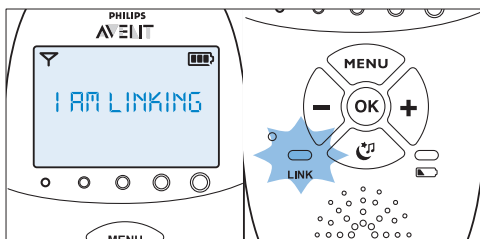

- Quando l'unità genitore e l'unità bambino sono collegate, la spia di collegamento diventa verde fisso. La spia che indica la potenza del segnale e il messaggio "LINKED" (COLLEGATO) appaiono sul display.

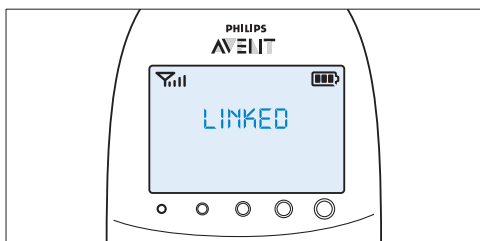

- Se non viene stabilita alcuna connessione entro 10 secondi, sul display viene visualizzato il messaggio "NOT LINKED" (Connessione assente) in alternanza con "I AM LINKING" (Collegamento in corso). Se dopo 30 secondi non è stata stabilita alcuna connessione, l'unità genitore emette un segnale acustico e viene visualizzato solo il messaggio "NOT LINKED" (Connessione assente).

4.2.1 Portata di funzionamento

- Sia in modalità di funzionamento standard con Smart Eco e in modalità Eco Max, la portata di funzionamento è di 330 m all'esterno e fino a un massimo di 50 m all'interno.
- La portata di funzionamento del baby monitor varia a seconda dell'ambiente circostante e dei fattori che causano interferenze. I materiali bagnati ed umidi causano un'interferenza tale da ridurre la portata fino al 100%. Per l'interferenza causata dai materiali asciutti, vedere la tabella riportata di seguito

Materiali asciutti	Spessore dei materiali	Perdita di portata
Legno, gesso, cartone, vetro (privo di metalli, fili o piombo)	< 30 cm	0-10%
Mattoni, legno compensato	< 30 cm	5-35%
Cemento armato	< 30 cm	30-100%
Grate o barre metalliche	< 1 cm	90-100%
Lastre di metallo o alluminio	< 1 cm	100%



5 Funzioni e segnalazioni sull'unità bambino

5.1 Luce notturna

La luce notturna produce un bagliore soffuso che tranquillizza il bambino.

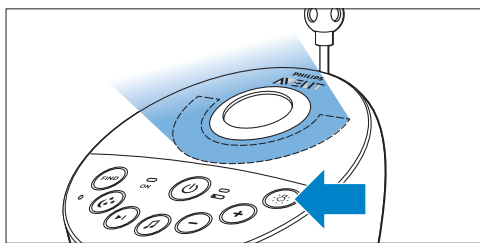
- 1 Per accendere la luce notturna, premete il pulsante on/off sull'unità bambino.



- Sul display dell'unità genitore viene visualizzato .
- 2 Per spegnere la luce notturna, premete nuovamente il pulsante on/off.
 - Prima di spegnersi completamente, l'intensità della luce notturna diminuisce gradualmente.
 -  scompare sul display dell'unità genitore.

5.2 Funzione ninnananna

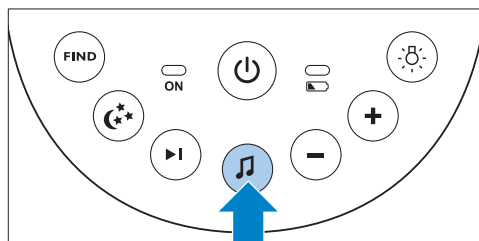

- 1 Premete il pulsante di riproduzione/arresto  sull'unità bambino per riprodurre la ninnananna selezionata.

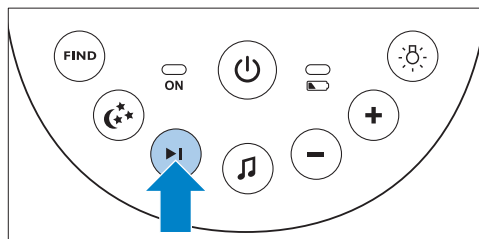

- La ninnananna selezionata viene ripetuta per il tempo impostato.
- Se non è stata selezionata alcuna ninnananna, viene riprodotta la ninnananna 1.

- 2 Premete il pulsante della ninnananna successiva  per selezionare un'altra ninnananna dall'elenco.



- Se non è in riproduzione alcuna ninnananna, quando premete il pulsante ninnananna successiva  viene riprodotta l'ultima ninnananna selezionata.
- Quando premete il pulsante ninnananna successiva  mentre è in riproduzione una ninnananna, la riproduzione passa alla ninnananna successiva.

- 3** Per regolare il livello audio della ninnananna, premete il pulsante volume + o volume – sull'unità bambino.

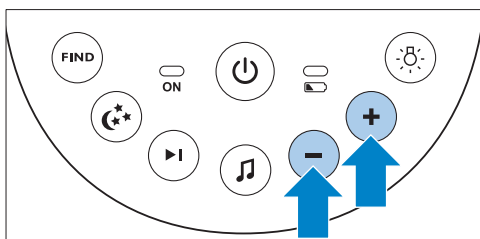

Nota:

potete impostare il volume dell'altoparlante sull'unità bambino solo durante la riproduzione di una ninnananna. Se impostate il volume per la ninnananna più alto sull'unità bambino, il suono sarà ancora più forte quando utilizzate la funzione Talk sull'unità genitore.

- 4** Per interrompere la riproduzione della ninnananna prima che sia trascorso il tempo impostato, premete il pulsante riproduzione/arresto della ninnananna sull'unità bambino.

- Sul display dell'unità genitore compare il simbolo del proiettore.
- Il primo motivo proiettato compare in dissolvenza in 2 secondi. Viene proiettato per 8 secondi e quindi scompare in dissolvenza entro 2 secondi mentre appare il motivo successivo.

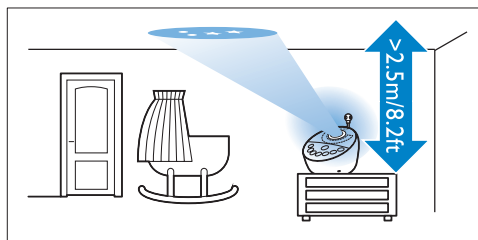

- Sono disponibili sei diversi motivi e ognuno di essi viene proiettato per 10 secondi. Quando tutti e sei i motivi sono stati proiettati, il proiettore ricomincia dal motivo 1. I motivi vengono ripetuti per il tempo impostato (vedere "Proiettore" nel capitolo "Funzioni e segnalazioni sull'unità genitore").

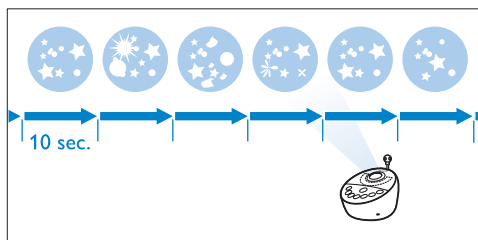

5.3 Proiettore

Potete tranquillizzare il vostro bambino con motivi di luce colorata proiettati sul soffitto accendendo il proiettore.

- 1** Premete il pulsante on/off per accendere il proiettore.

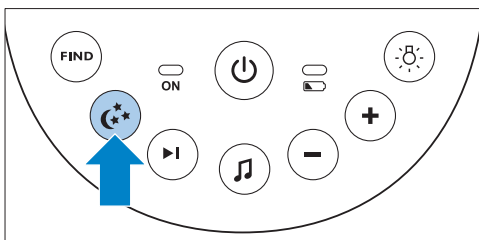

- 2** Per spegnere il proiettore prima che sia trascorso il tempo impostato, premete di nuovo il pulsante on/off del proiettore.

- Il motivo proiettato scompare in dissolvenza e il proiettore si spegne.
- Il simbolo del proiettore scompare dal display.

5.4 Come localizzare l'unità genitore

Se non ricordate dove avete lasciato l'unità genitore, potete utilizzare il pulsante FIND dell'unità bambino per ritrovarla.

Nota:

La funzione di localizzazione dell'unità funziona solo quando l'unità genitore è accesa.

- 1 Premete il pulsante FIND sull'unità bambino.

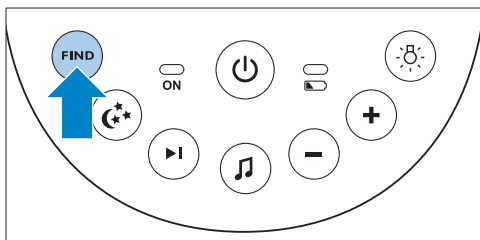

- Il messaggio "PAGING" (Localizzazione unità) appare sul display dell'unità genitore e l'unità genitore produce un segnale acustico di avviso.

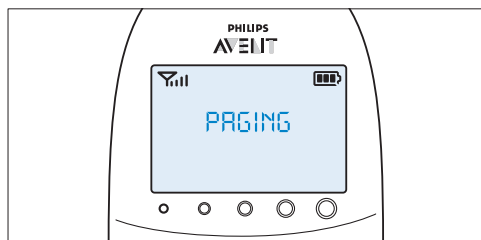

- 2 Per interrompere il segnale acustico, premete nuovamente il pulsante FIND sull'unità bambino o qualsiasi altro pulsante dell'unità genitore.

Nota:

Il segnale acustico di avviso si interrompe automaticamente dopo 2 minuti.

5.5 Spia dello stato della batteria

- 1 La spia di stato della batteria è verde fissa quando l'unità bambino utilizza le batterie e queste contengono abbastanza energia.

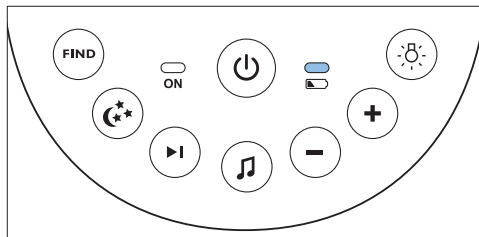

- 2 La spia che indica lo stato della batteria lampeggia in rosso rapidamente quando le batterie in uso sull'unità bambino stanno per esaurirsi.

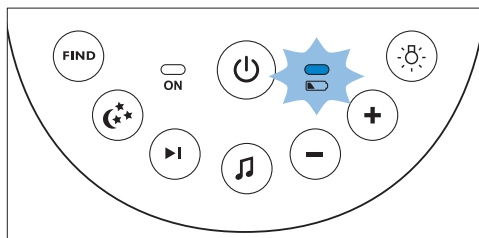

- Sostituite le batterie quando sono scariche.
- Se le batterie si scaricano mentre l'unità bambino utilizza batterie, l'unità bambino si spegne e l'unità genitore perde il collegamento.

Nota:

vi consigliamo di utilizzare l'unità bambino tramite l'alimentazione principale, poiché ha un tempo di funzionamento limitato quando utilizzata con batterie alcaline non ricaricabili. Il tempo di funzionamento con batterie non ricaricabili è di 24 ore.

6 Funzioni e segnalazioni sull'unità genitore

6.1 Menu delle opzioni calmanti

L'unità genitore è dotata di un menu delle opzioni calmanti separato per tutte le funzionalità che consentono al vostro bambino di rilassarsi: luce notturna, ninnananna e proiettore. Per aprirlo, premete il pulsante per il rilassamento. Questo menu consente di attivare la luce notturna, le ninnananne e il proiettore sull'unità bambino in modalità remota.

- 1 Per aprire il menu delle opzioni calmanti, premete il relativo pulsante.

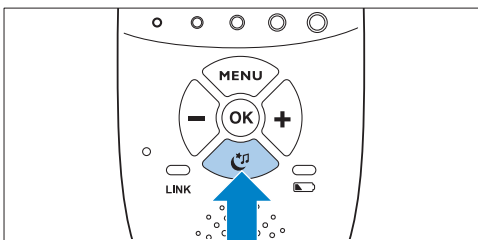

- Viene visualizzata la schermata delle opzioni calmanti. Questa schermata mostra tre funzioni sull'unità bambino: luce notturna, ninnananna e proiettore. Per ogni funzione ci sono due segmenti: il campo di selezione on/off e il campo del menu delle opzioni.

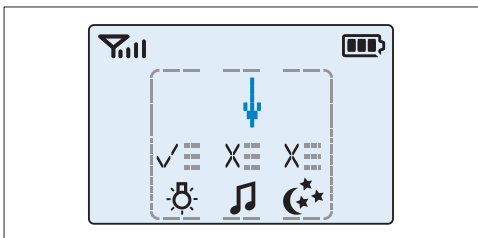

Nota:

se non premete alcun pulsante entro 7 secondi, la schermata delle opzioni calmanti si chiude e il display torna normale.

- 2 Usate i pulsanti + e - per dirigere la freccia verso una funzione calmante.

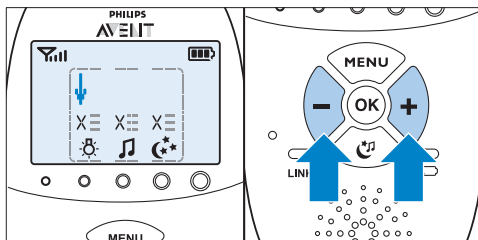

- 3 Per attivare una funzione calmante quando è disattivata e viceversa, premete OK.

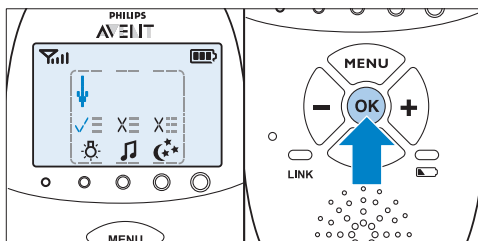

- Se una funzionalità è attiva, sul simbolo della funzione viene visualizzato un segno di spunta.
- Quando la funzione non è attiva, sul simbolo della funzione viene visualizzata una croce.

- 4 Per aprire il menu con le opzioni per la funzione, spostate la freccia sopra il campo delle opzioni e premete OK.

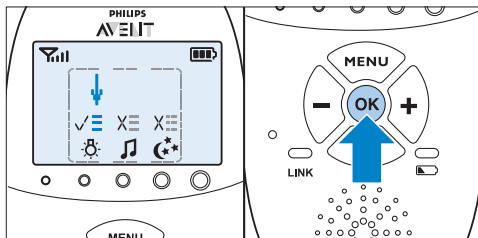

5 Usate i pulsanti - e + per scorrere l'elenco di opzioni e premete OK per selezionare un'opzione.

6 Per uscire dal menu delle opzioni calmanti, premete il relativo pulsante.

- *Se impostate il timer della luce notturna, la luce si spegne automaticamente e il relativo simbolo scompare dal display dell'unità genitore dopo il tempo impostato.*
- *Se tenete accesa la luce notturna continuamente, potete spegnerla nella schermata delle opzioni calmanti dell'unità genitore o premendo il pulsante luce notturna sull'unità bambino.*

6.1.1 Luce notturna

Questa funzione vi consente di accendere o spegnere la luce notturna e di impostare il relativo timer:

1 Per selezionare la funzione della luce notturna, usate i pulsanti + e - per spostare la freccia sul simbolo della luce notturna e premete OK per accendere o spegnere la luce notturna.

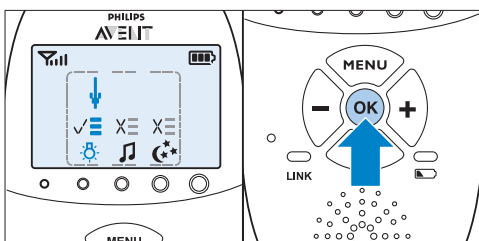

2 Per aprire il menu con le opzioni della luce notturna, spostate la freccia sul campo delle opzioni e premete OK per confermare.

3 Potete impostare il timer della luce notturna per un tempo che va da 5 a 20 minuti oppure potete tenere la luce accesa continuamente. Premete OK per confermare.

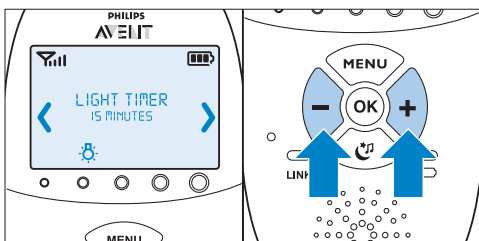

- *Se avete acceso la luce notturna, sul display dell'unità genitore è visibile il simbolo della luce notturna quando premete il pulsante per uscire dalla schermata delle opzioni calmanti.*

6.1.2 Ninnananna

Questa funzione vi consente di selezionare le opzioni di riproduzione della ninnananna e di impostare il timer per la ninnananna.

1 Per selezionare la funzione ninnananna, usate i pulsanti + e - per spostare la freccia sul simbolo della ninnananna e premete OK per avviare o arrestare la riproduzione della ninnananna.

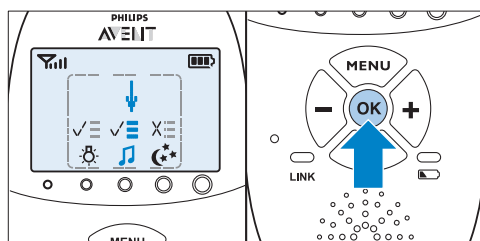

2 Per aprire il menu con le opzioni della ninnananna, spostate la freccia sul campo delle opzioni e premete OK per confermare.

3 Nel menu, potete scegliere varie opzioni:

- Selezionate una ninnananna dall'elenco delle ninnananne preimpostate. Viene selezionata l'ultima ninnananna riprodotta. Se non viene effettuata alcuna selezione, viene selezionata la ninnananna 1.

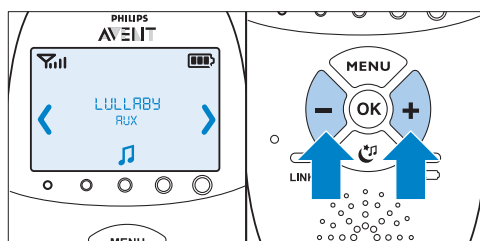

- Potete anche selezionare "Play all" (Riproduci tutte) per riprodurre tutte le ninnananne preimpostate.
- Selezionate "Aux" e quindi un brano se volete riprodurre musica da un lettore audio esterno. Per riprodurre musica da un lettore esterno, dovete collegarlo alla presa per apparecchi audio sul retro dell'unità bambino (Aux-In) con il cavo ausiliare fornito. Dovete regolare il volume sul lettore poiché i pulsanti + e - sull'unità bambino non funzionano per i dispositivi audio esterni.
- Premete OK per confermare la scelta.

4 Potete impostare il timer della ninnananna per un periodo che va da 5 a 20 minuti oppure potete riprodurre le ninnananne in continuazione. Premete OK per confermare l'impostazione del timer:

- *Se avete selezionato la riproduzione della ninnananna, il relativo simbolo è visibile sul display dell'unità genitore quando premete il pulsante delle opzioni calmanti per uscire dalla corrispondente schermata. La ninnananna riprodotta viene visualizzata sulla seconda riga del campo del messaggio per 2 secondi.*

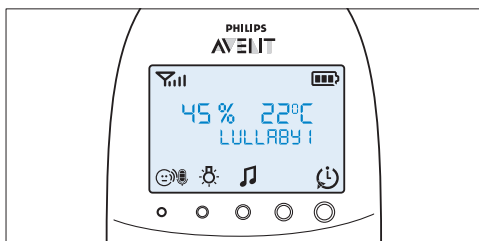

- *Se impostate il timer della ninnananna, la funzione ninnananna si spegne e il relativo simbolo scompare dal display dell'unità genitore dopo il tempo impostato.*
- *Se scegliete di riprodurre le ninnananne in continuazione, spegnete la riproduzione della ninnananna sulla schermata delle opzioni calmanti o premete il pulsante riproduzione/arresto 🎵 della ninnananna sull'unità bambino.*

6.1.3 Proiettore

Questa funzione vi consente di attivare il proiettore sull'unità bambino e di programmare la durata della proiezione.

- 1** Per selezionare la funzione del proiettore, usate i pulsanti + e - per spostare la freccia sul simbolo del proiettore e premete OK per accendere o spegnere il proiettore.

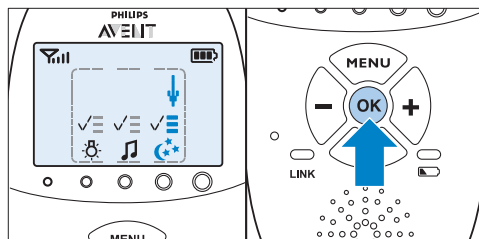

- 2** Per aprire il menu con le opzioni del proiettore, spostate la freccia sul campo delle opzioni e premete OK per confermare.

- 3** Potete impostare il timer del proiettore per un tempo che va da 5 a 20 minuti oppure potete tenere il proiettore acceso continuamente. Premete OK per confermare.

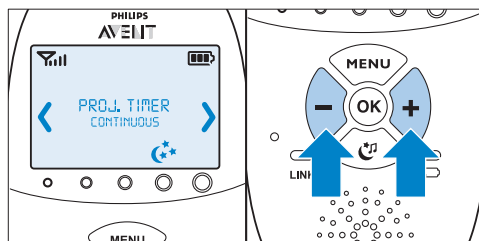

- *Se avete acceso il proiettore, sul display dell'unità genitore è visibile il simbolo del proiettore quando premete il pulsante per uscire dalla schermata delle opzioni calmanti.*
- *Se impostate il timer del proiettore, il proiettore si spegne automaticamente e il relativo simbolo scompare dal display dell'unità genitore dopo il tempo impostato.*
- *Se tenete acceso il proiettore in continuazione, dovete spegnere il proiettore nella schermata delle opzioni calmanti. In questo modo, il simbolo del proiettore scompare dal display dell'unità genitore.*

6.2 Volume

Il volume può essere impostato se il menu non è attivo. Ci sono sette livelli di volume e un'impostazione per disattivare il volume.

6.2.1 Impostazione del livello del volume

- 1 Premete il pulsante + o - una volta.
 - Il livello del volume attuale appare sul display.
- 2 Premete il pulsante + per aumentare il volume o il pulsante - per diminuirlo.
 - L'unità genitore emette un segnale acustico ad ogni modifica del volume
 - Al massimo volume, l'unità genitore emette due segnali acustici.

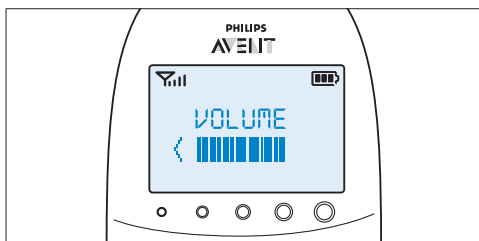

- Se non viene premuto alcun pulsante per oltre 2 secondi, l'indicazione del livello del volume scompare e l'impostazione del volume viene salvata.

6.2.2 Volume disattivato

Al di sotto dell'impostazione minima del volume, c'è un'impostazione che consente di disattivare il volume.

- 1 Premete il pulsante + o - una volta.
 - Il livello del volume attuale appare sul display.

- 2 Tenete premuto il pulsante per oltre 2 secondi per disattivare il volume.
 - Il messaggio "MUTE" (DISATTIVA AUDIO) e il simbolo di disattivazione audio appaiono sul display.

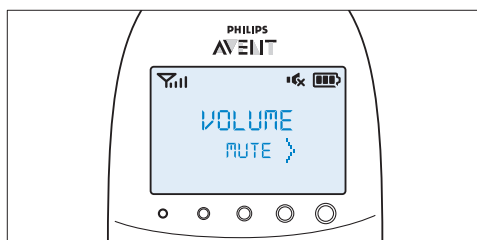

Nota:

se il volume è disattivato, solo le spie del livello audio mostrano un avviso se il bambino produce dei suoni.

6.3 Funzione Talk (Parla)

Per parlare con il bambino e confortarlo, potete utilizzare il pulsante TALK dell'unità genitore.

- 1 Tenete premuto il pulsante TALK e parlate in modo chiaro nel microfono posto sulla parte anteriore dell'unità genitore a una distanza di 15-30 cm.

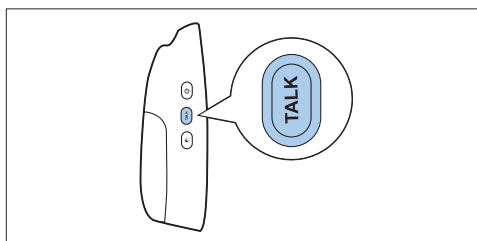

Nota:

se avete impostato il volume per la ninnananna più alto, il suono sarà ancora più forte quando utilizzate la funzione Talk sull'unità genitore.

- La spia “Link” (Collegamento) lampeggia in verde e sul display compare il messaggio TALK (PARLA).

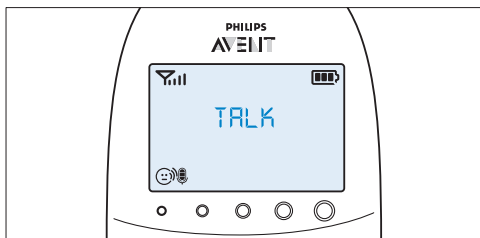

2 Dopo aver parlato, rilasciate il pulsante TALK.

6.4 Modalità attenuazione notturna

In modalità attenuazione notturna, l'intensità luminosa delle spie e del display viene ridotta e il volume degli avvisi acustici viene diminuito.

- 1** Per attivare la modalità attenuazione notturna premete il relativo pulsante.

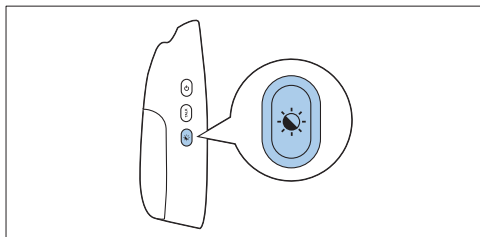

- Il simbolo della modalità attenuazione notturna viene visualizzato sul display.
- Le spie del livello audio e la spia di collegamento sono attenuate.
- La retroilluminazione del display è attenuata.
- Il volume degli allarmi acustici impostato sull'unità genitore viene ridotto.

2 Per tornare alla modalità di funzionamento normale, premete di nuovo il pulsante attenuazione notturna.

- Il simbolo della modalità attenuazione notturna scompare dal display.
- Le spie del livello audio e la spia di collegamento tornano alla loro luminosità normale.
- La retroilluminazione del display si riattiva completamente.
- Gli allarmi acustici tornano al livello audio normale.

6.5 Avviso di batteria scarica sull'unità bambino

1 Quando l'unità bambino utilizza le batterie e queste sono scariche, l'unità genitore emette i seguenti segnali:

- Il testo “BABY UNIT” (UNITÀ BAMBINO) compare sulla prima riga del campo di messaggio del display.
- Il messaggio “Change batteries” (Sostituzione batterie) scorre sullo schermo nella seconda riga.
- L'unità genitore emette un segnale acustico ogni 10 secondi durante i primi 3 minuti, quindi l'unità genitore emette un segnale acustico ogni minuto.

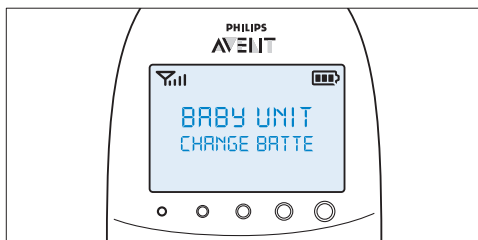

2 Se non sostituite le batterie in tempo, il collegamento con l'unità bambino andrà perso.

- Il messaggio “Not linked” (Connessione assente) viene visualizzato in alternanza con il messaggio “Change batteries” (Sostituzione batterie) sulla seconda riga del campo di messaggio.

ⓘ Nota:

se le batterie dell'unità genitore e quelle dell'unità bambino si scaricano contemporaneamente, sul display viene visualizzato prima il messaggio di batteria scarica dell'unità genitore. Quando l'unità genitore è stata ricaricata, sul display dell'unità genitore viene visualizzato il messaggio di batteria scarica dell'unità bambino.

6.6 Indicazioni dello stato della batteria

Lo stato di carica della batteria è mostrato sul display dall'indicatore dello stato della batteria e da messaggi di testo.

6.6.1 Batteria scarica

Quando le batterie ricaricabili sono scariche, la durata rimanente è di almeno 30 minuti se il baby monitor funziona in modalità normale con le impostazioni massime.

- 1 L'indicatore dello stato della batteria sul display è vuoto e lampeggia.
- 2 Sul display viene visualizzato il messaggio "BATTERY LOW" (Batteria scarica).
- 3 La spia dello stato della batteria lampeggia lentamente in rosso.
- 4 L'unità genitore emette un segnale acustico ogni 10 secondi nei primi 3 minuti, quindi continua a emettere un segnale acustico ogni minuto.

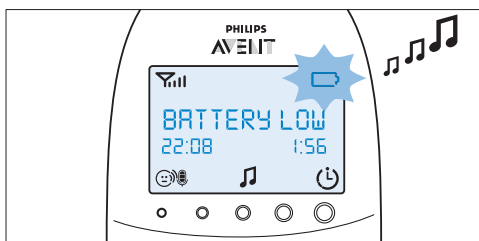

6.6.2 Batteria scarica

- 1 Se le batterie ricaricabili sono quasi scariche, la spia dello stato della batteria lampeggia rapidamente in rosso.

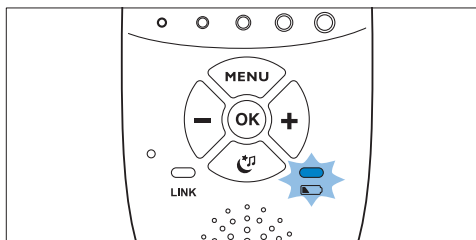

- 2 Se non collegate l'unità genitore all'alimentazione, avviene quanto segue in successione:
 - 1 Il collegamento con l'unità bambino viene persa.
 - 2 Il display si spegne.
 - 3 L'unità genitore si spegne.

ⓘ Nota:

se accendete l'unità genitore quando le batterie ricaricabili sono quasi scariche, il display si accende. Sul display compare il messaggio "BATTERY LOW" (Batteria scarica) per 2 secondi prima che l'unità genitore si spenga.

6.6.3 Come ricaricare l'apparecchio

Inserite lo spinotto nel caricabatterie, quindi collegate l'adattatore nella presa a muro. Posizionate l'unità genitore nel caricabatterie. Quando l'unità genitore è in carica, avviene quanto segue in successione:

- 1 Il display si accende per 4 secondi e il testo "CHARGING" (In carica) compare sullo schermo per 2 secondi.
- 2 La spia dello stato della batteria è verde fissa quando l'unità genitore è collegata all'alimentazione.

- 3** La prima tacchetta dell'indicatore di stato della batteria comincia a lampeggiare per indicare che le batterie ricaricabili sono in carica.

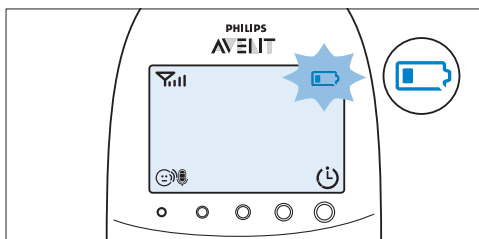

- Il display si accende per 4 secondi e sul display compare il messaggio "BATTERY FULL" (Batteria carica).

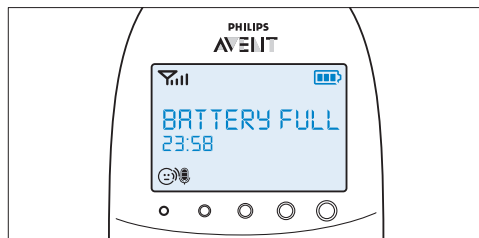

- 4** La seconda tacchetta dell'indicatore di stato della batteria comincia a lampeggiare quando le batterie ricaricabili sono state ricaricate per il 30% della loro capacità.

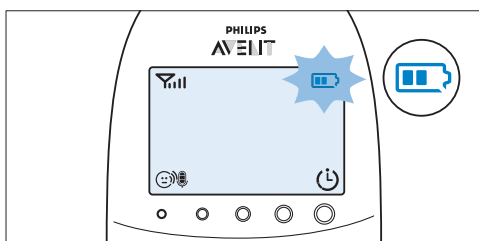

- 7** Scollegate l'unità genitore dall'alimentazione. Ora è pronta per l'uso senza filo.

Nota: potete ricaricare l'unità genitore quando è spenta. In tal caso, il display è spento. La spia dello stato della batteria è accesa, ma non indica lo stato della ricarica. Questa spia rimane accesa in verde fisso fino a quando l'unità genitore è collegata all'alimentazione.

- 5** La terza tacchetta dell'indicatore di stato della batteria comincia a lampeggiare quando le batterie ricaricabili sono state ricaricate per il 50% della loro capacità.

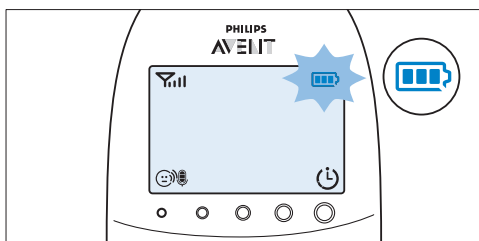

Nota: se le batterie ricaricabili si scaricano molto rapidamente, significa che hanno terminato la loro durata e che devono essere sostituite. Per ordinare nuove batterie ricaricabili, vedere il capitolo "Ordinazione degli accessori".

6.7 Indicatore intensità segnale

6.7.1 In modalità Smart Eco

La modalità Smart Eco è la modalità di funzionamento standard. Con questa modalità, la forza del segnale DECT dipende dalla distanza tra l'unità bambino e l'unità genitore.

- 6** Quando le batterie ricaricabili sono cariche, avviene quanto segue:
- La terza tacchetta dell'indicatore di stato della batteria smette di lampeggiare.

- Se l'indicatore di potenza del segnale ha 4 barre, la connessione tra l'unità bambino e l'unità genitore è eccellente.
- Se l'indicatore di potenza del segnale ha 1 o nessuna barra, il segnale dall'unità bambino è molto debole o non disponibile. Avvicinate l'unità genitore all'unità bambino per ottenere un segnale migliore.

6.7.2 In modalità Eco Max

Con questa modalità, il segnale DECT dall'unità bambino all'unità genitore è spento.

- L'indicatore di potenza del segnale non presenta alcuna barra quando il segnale DECT è disattivato sull'unità bambino, anche se l'unità genitore è entro la portata dell'unità bambino.
- Quando l'unità bambino comincia a trasmettere un segnale DECT perché il bambino emette un suono, il display si accende e l'indicatore di potenza del segnale mostra la qualità della connessione tra l'unità bambino e l'unità genitore.
- Per ulteriori informazioni sulla modalità Eco Max, vedere "Modalità Eco Max" nel capitolo "Menu dell'unità genitore".

6.8 Reset

Questa funzione consente di ripristinare i valori predefiniti sull'unità genitore e sull'unità bambino.

- 1 Spegnete l'unità.
- 2 Tenete premuto il pulsante -.
- 3 Accendete di nuovo l'unità tenendo premuto il pulsante -.

6.8.1 Impostazioni predefinite

Unità genitore

- Lingua: Inglese
- Volume dell'altoparlante: 3
- Sensibilità del microfono: 3
- Modalità attenuazione notturna: off
- Allarme temperatura: non attivato
- Allarme "Temperature low" (Temperatura bassa): 14 °C
- Allarme "Temperature high" (Temperatura alta): 35 °C
- Scala di temperature: Celsius
- Allarme umidità: off
- Modalità Eco Max: off
- Timer poppata: 02:00
- Timer poppata: Stop
- Avviso a vibrazione: spento
- Vibrazione di avviso pianto: off
- Orologio: nascosto
- Timer ninnananna: 15 minuti

- Timer proiettore: 15 minuti
- Unità bambino
- Volume altoparlante: 4
- Luce notturna: spenta
- Proiettore: off
- Impostazione luce notturna: manuale
- Ninnananna: off (ninnananna 1 selezionata)

7 Menu dell'unità genitore

Tutte le funzioni descritte nelle sezioni seguenti possono essere attivate utilizzando il menu dell'unità genitore.

7.1 Navigazione del menu

ⓘ Nota:

è possibile utilizzare alcune funzioni del menu solo quando l'unità bambino e l'unità genitore sono collegate.

- 1 Per accedere a un menu, premete il pulsante MENU.

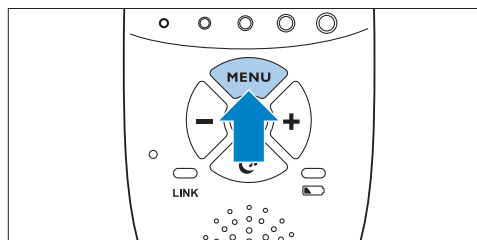

- *Sul display viene visualizzata la prima opzione.*

- 2 Usate il pulsante + per passare alla successiva opzione o il pulsante - per tornare all'opzione precedente.

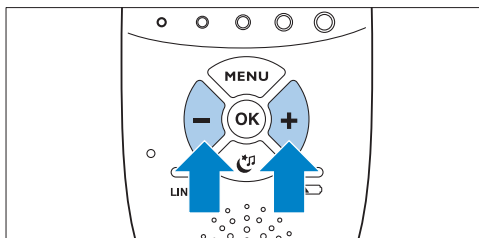

Nota:

la freccia sul display indica la direzione in cui è possibile spostarsi.

- 3 Per confermare la selezione, premete il pulsante OK.

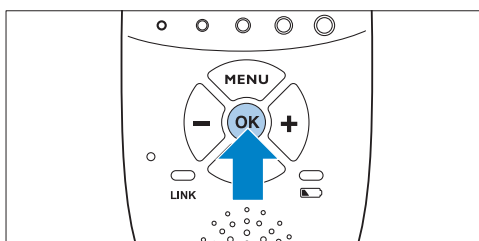

Nota:

premete il pulsante MENU se volete uscire dal menu senza fare modifiche. Se non vengono effettuate azioni nel menu per oltre 20 secondi, il menu si chiude automaticamente.

7.2 Sensibilità

Questa opzione nel menu dell'unità genitore consente di impostare la sensibilità del microfono dell'unità bambino. La sensibilità del microfono determina il livello acustico dell'unità bambino, ad esempio il livello acustico quando il bambino piange o quando emette vagiti.

- 1 Selezionate "Sensitivity" (Sensibilità) nel menu con i pulsanti + e - e premete OK per confermare.
- 2 Usate i pulsanti + e - per aumentare o diminuire la sensibilità del microfono. L'indicazione di sensibilità sul display presenta quattro tacchette.

- Se tutte e quattro le tacchette sono piene, la sensibilità è al massimo livello.

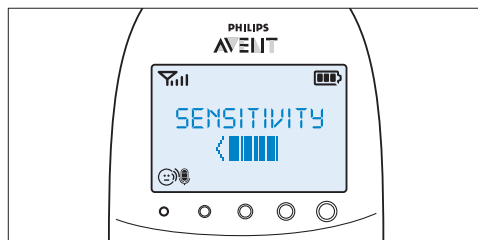

- Se tutte le tacchette sono vuote, la sensibilità è al minimo.

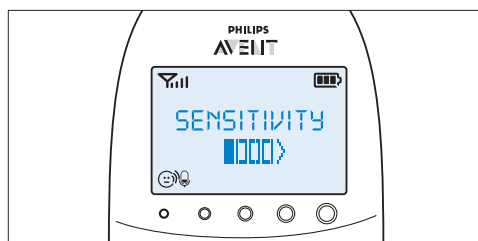

- 3 Premete OK per confermare l'impostazione.

7.2.1 Livelli di sensibilità e indicazioni

Icona	Sensibilità	Descrizione
	massima	Potete sentire tutto del vostro bambino. L'altoparlante dell'unità genitore è sempre acceso.
	alta	Potete sentire tutti i suoni dai versi più lievi a quelli più forti. Se il bambino non emette alcun suono, l'altoparlante dell'unità genitore viene disattivato.
	medio	Potete sentire il pianto da quello lieve a quello più forte. Se il bambino emette suoni più lievi, l'altoparlante dell'unità genitore non si attiva.
	bassa	L'altoparlante dell'unità genitore si attiva solo se il bambino emette suoni forti, ad esempio perché piange.

7.3 Modalità Eco Max

Questo baby monitor ha una modalità Smart Eco che riduce automaticamente il segnale DECT dall'unità bambino al ridursi della distanza tra l'unità genitore e l'unità bambino. Riducendo la trasmissione radio, aiuta a risparmiare energia. Se volete risparmiare ancora più energia e interrompere la trasmissione radio, attivate la modalità Eco Max nel menu dell'unità genitore. Con questa modalità, il segnale DECT dell'unità bambino è spento. Non appena il bambino emette un suono, il segnale DECT dell'unità bambino si riaccende automaticamente.

⚠ Attenzione:

in modalità Eco Max, l'unità genitore riceve il segnale dall'unità bambino con un certo ritardo. Quando il bambino emette un suono, l'unità bambino deve riattivare la trasmissione radio prima di poter inviare il segnale all'unità genitore.

7.3.1 Ricordate quanto segue:

- prima di selezionare la modalità Eco Max nel menu dell'unità genitore, assicuratevi che l'unità genitore e l'unità bambino siano entro la portata di funzionamento (vedere la sezione "Portata di funzionamento" nel capitolo "Utilizzo del baby monitor"). In modalità Eco Max non ricevete alcun segnale quando l'unità genitore è fuori dalla portata dell'unità bambino. Potete controllare la connessione premendo qualunque pulsante sull'unità genitore.
- Se non c'è trasmissione radio dall'unità bambino all'unità genitore in modalità Eco Max, le spie del livello audio sono spente. Le spie del livello audio si accendono quando l'unità bambino riattiva la trasmissione radio perché il bambino emette un suono al di sopra del livello di sensibilità selezionato.
- Se volete utilizzare il baby monitor in modalità Eco Max, assicuratevi che la sensibilità del microfono sia impostata tra il livello 1 e il livello 3. Se la sensibilità del microfono è impostata sul livello 4, l'unità bambino non disattiva la trasmissione radio in modalità Eco Max.

7.3.2 Attivazione della modalità Eco Max

- 1 Selezionate "Eco Max" nel menu con i pulsanti + e - e premete OK per confermare.
- 2 Quando il display mostra "Turn On" (Attivazione) premete OK per attivare la modalità Eco Max.
- 3 Sul display viene visualizzato il messaggio di avviso "No alert if out of range, OK?" (Nessun avviso se fuori portata, OK?). Premete OK per confermare.

🗨 Nota:

il messaggio di avviso scorre sul display due volte. Se non premete OK, l'unità genitore esce dal menu e la modalità Eco Max rimane disattivata.

- *L'indicazione Eco Max lampeggia sul display e la spia di collegamento lampeggia in verde lentamente.*

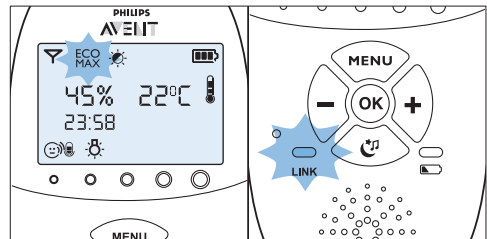

- *Quando l'unità genitore riceve un segnale dall'unità bambino perché il bambino emette un suono, la spia di collegamento diventa verde fissa.*

7.3.3 Disattivazione della modalità Eco Max

- 1 Premete il pulsante MENU.
- 2 Usate i pulsanti + e - per selezionare "Eco Max" e premete OK per confermare.
- 3 Usate i pulsanti + e - per selezionare "Turn Off" (Spegnimento) e premete OK per confermare.

7.4 Timer pappe

Potete impostare il timer pappe per essere avvisati quando arriva l'ora della pappa. Il timer può essere impostato da 1 minuto a 23 ore e 59 minuti.

7.4.1 Impostazione e uso del timer della poppata

- 1 Selezionate "Feed Timer" (Timer poppata) nel menu con i pulsanti + e -, quindi premete OK per confermare.
- 2 Selezionate "Set Timer" (Impostazione timer) con i pulsanti + e -, quindi premete OK per iniziare a impostare il timer.
 - *L'indicatore dell'ora comincia a lampeggiare sul display.*
- 3 Impostate l'ora e premete OK per confermare.
 - *L'indicatore dei minuti comincia a lampeggiare sul display.*
- 4 Impostate i minuti e premete OK per confermare.
- 5 Selezionate "xx:xx Start" (Avvio xx:xx) con i pulsanti + e -. Premete OK per confermare.
 - *Il simbolo del timer compare sul display.*
 - *Il timer avvia il conto alla rovescia.*

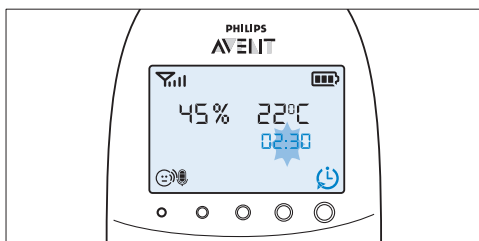

- 6 Quando il timer ha raggiunto 00:00, l'avviso timer pappe si attiva, il simbolo del timer inizia a lampeggiare sul display e il messaggio "TIMER END" (FINE TIMER) scorre sul display.

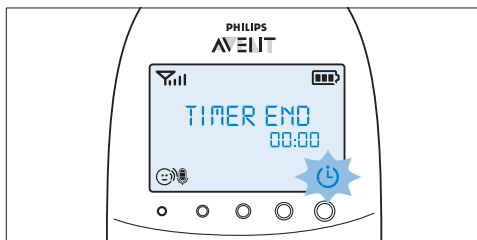

- 7 Premete qualunque pulsante per interrompere l'allarme. Se non interrompete l'allarme, questo si interrompe automaticamente dopo 2 minuti.

7.4.2 Impostazione dell'allarme del timer della poppata

- 1 Dopo il passaggio 5 in "Impostazione e uso del timer della poppata", selezionate "Timer Alert" (Allarme del timer) utilizzando i pulsanti + e -. Premete OK per confermare.
- 2 Usate i pulsanti + e - per scegliere una delle opzioni dell'allarme. Le opzioni disponibili sono solo audio, audio e vibrazione e solo vibrazione. Premete OK per confermare.
- 3 Selezionate "xx:xx Start" (Avvio xx:xx) utilizzando i pulsanti + e -, quindi premete OK per attivare la funzione timer della poppata.
- 4 Quando l'allarme del timer della poppata si attiva, premete qualunque pulsante per interrompere il timer della poppata e l'allarme del timer della poppata.

7.4.3 Ripetizione del timer della poppata

- 1 Dopo il passaggio 5 in "Impostazione e uso del timer della poppata" o dopo l'impostazione dell'allarme del timer della poppata, selezionate "Timer repeat" (Ripetizione timer) utilizzando i pulsanti + e -. Premete OK per confermare.

- 2 Scegliete "Repeat ON" (Ripetizione attiva) o "Repeat OFF" (Ripetizione non attiva) e premete OK per confermare.
- 3 Selezionate "xx:xx Start" (Avvio xx:xx) con i pulsanti + e -, quindi premete OK per attivare la funzione di ripetizione del timer della poppata.
 - *Invece del normale simbolo del timer, sul display compare il simbolo della ripetizione del timer.*

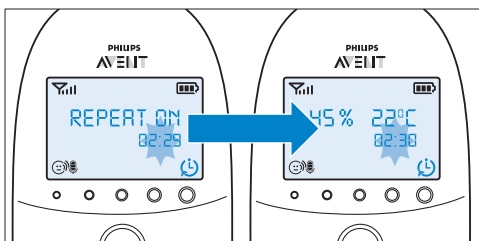

- 4 Se premete un pulsante qualunque per interrompere l'allarme del timer della poppata o se l'avviso si interrompe automaticamente dopo 2 minuti, il timer della poppata ricomincia il conto alla rovescia.

7.4.4 Interruzione del timer

- 1 Premete il pulsante del menu e selezionate "Feed Timer" (Timer della poppata).
- 2 Usate i pulsanti + e - per selezionare "Stop & Reset" (Interruzione e ripristino) e premete OK per confermare.

7.5 Temperatura

Un bambino dorme in maniera confortevole in una stanza con una temperatura compresa tra 16 °C e 20 °C. Potete impostare l'intervallo di temperatura minima e massima e un avviso che vi avverte se la temperatura non rientra nell'intervallo selezionato.

- 1 Selezionate "Temperature" (Temperatura) nel menu con i pulsanti + e -, quindi premete OK per confermare.

- 2 Selezionate "Temp Range" (Intervallo di temperatura) con i pulsanti + e -, quindi premete OK per confermare.
 - *L'indicazione di temperatura minima comincia a lampeggiare sul display.*
- 3 Usate i pulsanti + e - per impostare l'intervallo di temperatura minima tra 10 °C e 19 °C. Premete OK per confermare.
 - *L'indicazione di temperatura massima comincia a lampeggiare sul display.*
- 4 Usate i pulsanti + e - per impostare l'intervallo di temperatura massima tra 22 °C e 37 °C. Premete OK per confermare.
- 5 Selezionate "Alert" (Allarme) con i pulsanti + e -. Premete OK per confermare e iniziare a impostare l'opzione di allarme temperatura.
- 6 Usate i pulsanti + e - per selezionare una delle opzioni di allarme. Le opzioni disponibili sono solo audio, audio e vibrazione, solo vibrazione e solo display. Premete OK per confermare.
 - *Dopo aver confermato la vostra scelta dell'opzione di allarme, il simbolo di allarme temperatura appare sul display.*
- 7 Selezionate "Temp scale" (Scala di temperatura) con i pulsanti + e -. Premete OK per confermare e iniziare a impostare la scala di temperatura.
- 8 Selezionate "Celsius" o "Fahrenheit" e premete OK per confermare.
 - *La temperatura nella scala impostata viene visualizzata sul display. Se la temperatura rientra nell'intervallo impostato, il simbolo di allarme temperatura presenta due tacchette.*

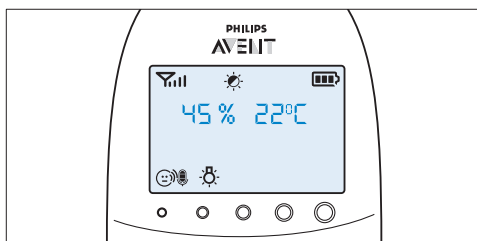

- Se la temperatura è al di sotto dell'intervallo impostato, il simbolo di allarme temperatura sul display presenta solo una tacchetta e lampeggia. Il messaggio "TOO COLD" (Troppo freddo) compare sul display.

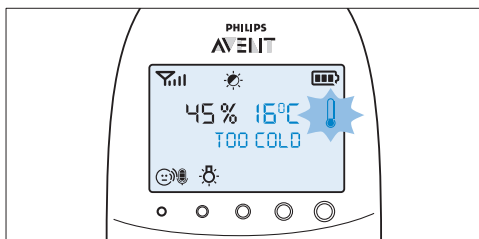

- Se la temperatura è al di sopra dell'intervallo impostato, il simbolo di allarme temperatura sul display presenta tre tacchette e lampeggia. Il messaggio "TOO HOT" (Troppo caldo) compare sul display.

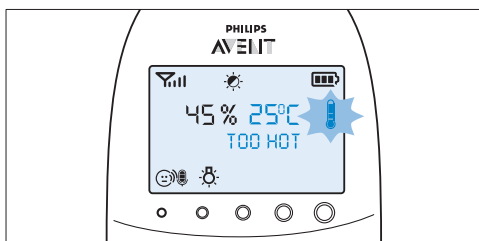

7.6 Umidità

Il livello di umidità ottimale è compreso tra 40% e 60%. È estremamente importante mantenere il giusto livello di umidità per proteggere il bambino da irritazioni alle mucose, secchezza e irritazioni cutanee, screpolature delle labbra e secchezza della gola. Quando le mucose non funzionano in modo ottimale, la loro funzione di protezione dai germi risulta compromessa e aumentano quindi i rischi di raffreddamento e influenza, nonché quelli di infezione a opera di batteri. Potete impostare un intervallo di umidità e un avviso che vi avverte quando il livello di umidità è fuori dall'intervallo impostato.

- 1 Selezionate "Humidity" (Umidità) nel menu con i pulsanti + e -, quindi premete OK per confermare.
- 2 Selezionate "Hum Range" (Intervallo di umidità) con i pulsanti + e -, quindi premete OK per confermare.
 - *L'indicazione di umidità minima comincia a lampeggiare sul display.*
- 3 Usate i pulsanti + e - per impostare l'intervallo di umidità minima tra 20% e 50%. Premete OK per confermare.
 - *L'indicazione di umidità massima comincia a lampeggiare sul display.*
- 4 Usate i pulsanti + e - per impostare l'intervallo di umidità massima tra 51% e 70%. Premete OK per confermare.
- 5 Selezionate "Alert" (Allarme) con i pulsanti + e -. Premete OK per confermare e per iniziare a impostare l'opzione di allarme umidità.
- 6 Usate i pulsanti + e - per selezionare una delle opzioni di allarme. Le opzioni disponibili sono solo audio, audio e vibrazione, solo vibrazione e solo display. Premete OK per confermare.
 - *Dopo aver confermato la selezione dell'opzione di allarme, il simbolo di allarme umidità appare sul display.*

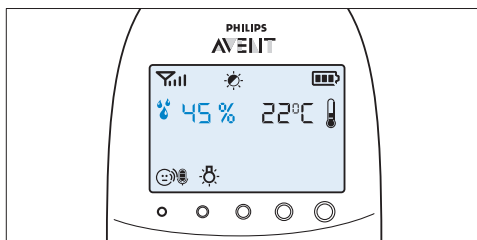

- Se l'umidità è al di sotto dell'intervallo impostato, il simbolo di allarme umidità e l'umidità rilevata lampeggiano sul display. Il messaggio "TOO DRY" (Troppo secco) compare sul display.

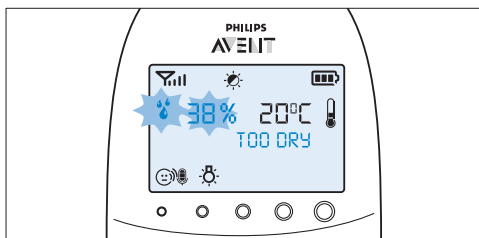

- Se l'umidità è al di sopra dell'intervallo impostato, il simbolo di allarme umidità e l'umidità rilevata lampeggiano sul display. Il messaggio "TOO HUMID" (Troppo umido) compare sul display.

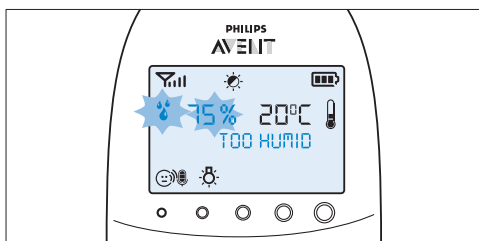

compare sul display per 4 secondi. L'avviso di pianto viene ripetuto ogni 8 secondi finché il suono diventa meno forte o non viene disattivato l'avviso di pianto.

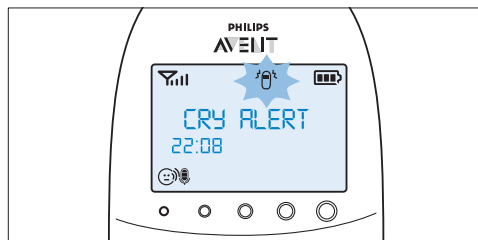

- 3 Per disattivare l'avviso di pianto, selezionate "Cry alert" (Avviso di pianto) nel menu e selezionate "Vibration OFF" (Vibrazione disattivata) utilizzando i pulsanti + e -.

7.8 Orologio

L'impostazione predefinita per l'orologio è nascosta. Potete scegliere di visualizzare l'orologio e impostare l'ora nel menu dell'unità genitore.

- 1 Selezionate "Set clock" (Impostazione orologio) nel menu con i pulsanti + e -, quindi premete OK per confermare.
- 2 Usate i pulsanti + e - per selezionare "Show Time" (Visualizzazione ora) e premete OK per confermare.
- 3 Selezionate "Set the time" (Impostazione ora) con i pulsanti + e -. Premete OK per confermare e iniziate a impostare l'orologio.

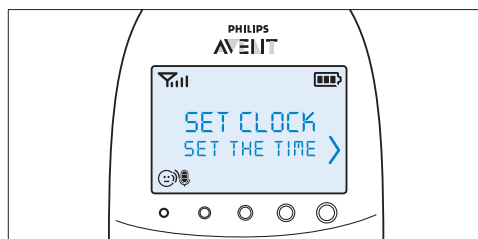

- L'indicatore dell'ora comincia a lampeggiare sul display.
- 4 Impostate l'ora e premete OK per confermare.
 - L'indicatore dei minuti comincia a lampeggiare sul display.

7.7 Avviso di pianto

Potete impostare un avviso di pianto per avvertirvi che il bambino sta piangendo.

- 1 Selezionate "Cry alert" (Avviso di pianto) nel menu con i pulsanti + e -, quindi premete OK per confermare.
- 2 Selezionate "Vibration ON" (Vibrazione attivata) con i pulsanti + e -. Premete OK per confermare.
 - L'indicatore dell'avviso di pianto compare sul display.
 - L'avviso di pianto si attiva quando il suono nella stanza del bambino è abbastanza forte da far accendere la quarta spia del livello audio. L'unità genitore vibra e il messaggio "Cry alert" (Avviso di pianto)

- 5** Impostate i minuti e premete OK per confermare.
- *L'ora dell'orologio si alterna con le altre indicazioni nel campo dei messaggi del display.*

7.9 Lingua

Potete usare questa opzione del menu per modificare l'impostazione della lingua.

- 1** Selezionate "Set language" (Impostazione lingua) nel menu con i pulsanti + e -, quindi premete OK per confermare.

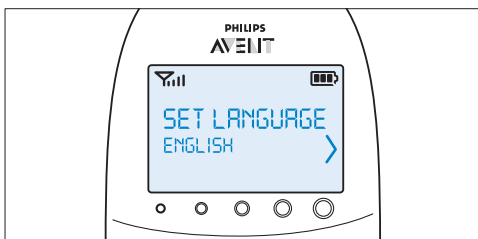

- 2** Usate i pulsanti + e - per selezionare la vostra lingua e premete OK per confermare.

Nota:

questa opzione compare automaticamente sul display quando accendete l'unità genitore per la prima volta e dopo un ripristino.

7.10 Blocco pulsanti

Potete attivare il blocco pulsanti per evitare di premere involontariamente i pulsanti quando portate con voi l'unità genitore.

- 1** Per attivare il blocco pulsanti, premete OK.

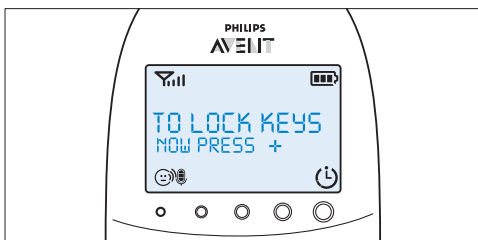

- 2** Premete il pulsante + entro 2 secondi.

Nota:

se non premete il pulsante + entro 2 secondi, l'istruzione rimane sul display.

- *Dopo aver premuto il pulsante +, sul display viene visualizzato il messaggio "Keys locked" (Pulsanti bloccati) invece dell'indicazione della temperatura e dell'umidità.*

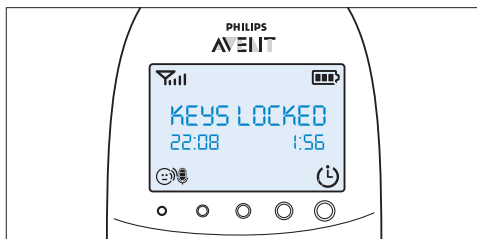

- 3** Per disattivare il blocco pulsanti, premete OK. Quando sul display viene visualizzato il messaggio di istruzioni, premete il pulsante + entro 2 secondi.

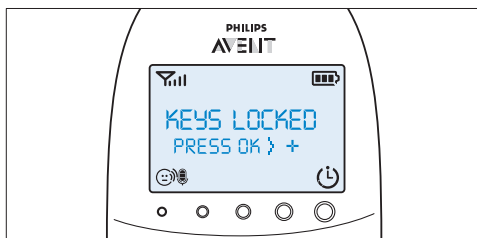

7.10.1 Note

- Se premete un pulsante diverso da OK mentre il blocco pulsanti è attivo, il display si accende e la seconda riga sul display vi dice come disattivare il blocco pulsanti.
- Se premete OK mentre il blocco pulsanti è attivo, la seconda riga sul display vi dice cosa è necessario fare per sbloccare i pulsanti.
- Quando il blocco pulsanti è attivo, potete interrompere l'allarme del cercapersone e del timer della poppata premendo OK. In tal caso, il blocco pulsanti rimane attivo.

- Quando l'avviso di pianto, l'allarme temperatura o l'allarme umidità si attivano mentre il blocco pulsanti è attivo, disattivate innanzitutto il blocco pulsanti, poi l'avviso di pianto o l'allarme temperatura tramite il menu.

8 Tracolla

Il baby monitor è dotato di una comoda tracolla che vi consente di portare con voi l'unità genitore.

8.0.1 Montaggio della tracolla

- 1 Inserite l'anello finale della cordinella attraverso l'apertura nella parte alta dell'unità genitore.

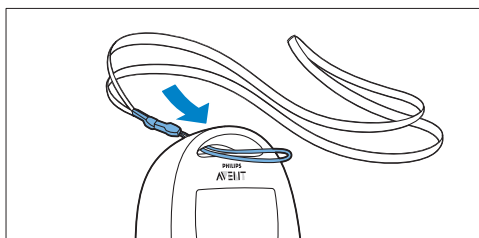

- 2 Infilate la cordinella nell'anello finale e stringetela.

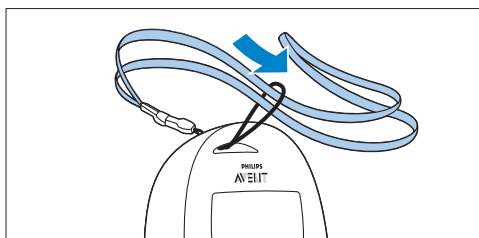

8.0.2 Smontaggio della tracolla

- 1 Passate la cordinella attraverso l'anello finale.
- 2 Estraiete l'anello finale dall'apertura nella parte alta dell'unità genitore.

9 Pulizia e manutenzione

⚠ Avviso:
non immergete l'unità genitore, l'unità bambino e il caricabatterie dell'unità genitore nell'acqua e non puliteli sotto l'acqua del rubinetto.

⚠ Avviso:
Non utilizzate detergenti spray e/o liquidi.

- 1 Se l'unità bambino e il caricabatterie dell'unità genitore sono collegati a una presa di corrente, scollegateli.
- 2 Pulite l'unità genitore, il caricabatterie e l'unità bambino con un panno asciutto.
- 3 Pulite sempre gli adattori con un panno asciutto.

10 Conservazione

Se non usate il baby monitor per un certo periodo di tempo, procedete nel modo seguente:

- Rimuovete le batterie non ricaricabili dall'unità bambino.
- Rimuovete le batterie ricaricabili dall'unità genitore.
- Riponete l'unità genitore, l'unità bambino e gli adattori in un luogo fresco e asciutto.

11 Ordinazione degli accessori

Per acquistare accessori o parti di ricambio, visitate il sito Web www.shop.philips.com/service o recatevi presso il vostro rivenditore Philips. Potete contattare anche il centro assistenza Philips del vostro paese (per i dettagli di contatto, consultate l'opuscolo della garanzia internazionale). Se nel vostro paese non esiste un centro assistenza clienti, rivolgetevi al vostro rivenditore Philips o a un centro autorizzato Philips.

12 Garanzia e assistenza

Per assistenza o informazioni, visitate il sito Web Philips all'indirizzo www.philips.com/support o recatevi presso il vostro rivenditore Philips. Potete contattare anche il centro assistenza Philips del vostro paese (per i dettagli di contatto, consultate l'opuscolo della garanzia internazionale). Se nel vostro paese non esiste un centro assistenza clienti, rivolgetevi al vostro rivenditore Philips o a un centro Philips.

13 Domande frequenti

Nella presente sezione sono riportate le domande più frequenti relative all'apparecchio. Se non riuscite a trovare una risposta esaustiva alla vostra domanda, visitate il sito www.philips.com/support per un elenco di domande frequenti o rivolgetevi al Centro Assistenza Clienti del vostro paese.

Che cos'è la modalità Eco Max? Come può contribuire a proteggere l'ambiente?

- La modalità Eco Max è stata sviluppata per consentirvi di ridurre il consumo di energia del vostro baby monitor. Quando controllate il vostro bambino da una distanza ridotta, potete attivare la modalità Eco Max. Attivando la modalità Eco Max, il baby monitor utilizza meno energia e quindi contribuisce a proteggere l'ambiente.

Perché la spia di accensione dell'unità bambino e la spia "Link" (Collegamento) dell'unità genitore non si accendono quando premo i pulsanti on/off delle due unità?

- È possibile che le batterie ricaricabili dell'unità genitore siano scariche e che l'unità non sia collegata alla presa di corrente. Inserite lo spinotto dell'apparecchio nella presa dell'unità genitore e collegate l'adattatore a una presa di corrente. Quindi premete il pulsante on/off per stabilire la connessione con l'unità bambino.
- È possibile che le batterie non ricaricabili dell'unità bambino siano scariche e che quest'ultima non sia collegata alla presa di corrente. Sostituite le batterie non ricaricabili o collegate l'unità bambino alla presa di corrente, quindi premete il pulsante on/off per stabilire una connessione con l'unità genitore.
- Se la spia "Link" (Collegamento) dell'unità genitore non inizia a lampeggiare, utilizzate la funzione reset per ripristinare le impostazioni predefinite delle due unità.

Perché la spia "Link" (Collegamento) sull'unità genitore lampeggia in rosso in modo continuo e sul display è visualizzato il messaggio "NOT LINKED" (Connessione assente) o "I AM LINKING" (Collegamento in corso)?

- L'unità bambino e l'unità genitore sono fuori portata. Avvicinate l'unità genitore all'unità bambino.
- L'unità bambino potrebbe essere spenta. Accendete l'unità bambino.

Perché la spia dello stato della batteria dell'unità bambino lampeggia in rosso?

- Le batterie non ricaricabili dell'unità bambino sono scariche. Sostituite le batterie non ricaricabili o collegate l'unità bambino a una presa di corrente (vedere il capitolo "Predisposizione dell'apparecchio").

Perché l'unità genitore emette un segnale acustico?

- Se l'unità genitore emette un segnale acustico mentre la spia "Link" (Collegamento) lampeggia in rosso e sul display è visualizzato il messaggio "NOT LINKED" (Connessione assente) o "I AM LINKING" (Collegamento in corso), l'unità genitore non è connessa all'unità bambino. Avvicinate l'unità genitore all'unità bambino oppure accendete l'unità bambino, nel caso sia spenta.
- Se l'unità genitore emette un segnale acustico e il simbolo della batteria sul display è vuoto, le batterie ricaricabili dell'unità genitore sono scariche. Ricaricate le batterie.
- Se avete impostato la temperatura della stanza sull'unità genitore e l'allarme di temperatura è attivato, l'unità genitore emette un segnale acustico quando la temperatura scende al di sotto del livello minimo impostato oppure sale al di sopra del livello massimo selezionato.
- Se avete impostato l'intervallo di umidità sull'unità genitore e l'allarme di umidità è attivato, l'unità genitore emette un segnale acustico quando l'umidità scende al di sotto del livello minimo impostato oppure sale al di sopra del livello massimo selezionato.
- L'unità bambino potrebbe essere spenta. Accendete l'unità bambino.

Perché l'unità genitore produce un rumore acuto?

- Le due unità potrebbero essere troppo vicine. Accertatevi che le due unità si trovino ad almeno 1 metro di distanza l'unità dall'altra.
- Il volume dell'unità genitore potrebbe essere impostato su un livello troppo alto. Diminuite il volume dell'unità genitore.

Perché l'unità genitore non emette suoni/perché non sento il bambino piangere?

- Il volume dell'unità genitore potrebbe essere impostato su un livello troppo basso o essere disattivato. Aumentate il volume dell'unità genitore.
- La sensibilità del microfono dell'unità bambino potrebbe essere troppo bassa. Aumentate la sensibilità del microfono nel menu dell'unità genitore.
- L'unità bambino e l'unità genitore potrebbero essere fuori portata. Avvicinate l'unità genitore all'unità bambino.

Perché l'unità genitore reagisce troppo rapidamente ad altri suoni?

- L'unità bambino rileva anche i suoni non emessi dal vostro bambino. Avvicinate l'unità bambino al bambino, accertandovi di rispettare una distanza minima di 1 metro.
- La sensibilità del microfono dell'unità bambino potrebbe essere troppo alta. Diminuite la sensibilità del microfono nel menu dell'unità genitore.

Perché l'unità genitore reagisce troppo lentamente al pianto del bambino?

- La sensibilità del microfono dell'unità bambino potrebbe essere troppo bassa. Aumentate la sensibilità del microfono nel menu dell'unità genitore.
- La modalità Eco Max è attivata e l'unità bambino attiva il segnale DECT solo quando il bambino emette dei suoni. Disattivate la modalità Eco Max per far sì che l'unità bambino trasmetta continuamente segnali DECT e che l'unità genitore risponda più rapidamente ai suoni del bambino.

Perché le batterie non ricaricabili dell'unità bambino si esauriscono così velocemente?

- La sensibilità del microfono dell'unità bambino potrebbe essere troppo alta con un conseguente aumento delle trasmissioni. Diminuite la sensibilità del microfono nel menu dell'unità genitore.
- Il volume dell'unità bambino potrebbe essere impostato su un livello troppo alto con un conseguente consumo eccessivo di energia. Diminuite il volume dell'unità bambino.
- È probabile che abbiate impostato una temperatura massima della stanza inferiore a quella effettiva o una temperatura minima superiore a quella effettiva. L'unità bambino invia ininterrottamente dati all'unità genitore aumentando il consumo di energia. Questo fa sì che le batterie non ricaricabili dell'unità bambino si scarichino rapidamente.
- È probabile che abbiate impostato un'umidità massima della stanza inferiore a quella effettiva o un'umidità minima superiore a quella effettiva. L'unità bambino invia ininterrottamente dati all'unità genitore aumentando il consumo di energia. Questo fa sì che le batterie non ricaricabili dell'unità bambino si scarichino rapidamente.
- È probabile che sia accesa la luce notturna. Se volete utilizzare la luce notturna, vi consigliamo di collegare l'unità bambino a una presa di corrente.

Perché l'operazione di ricarica dell'unità genitore impiega più di 10 ore?

- L'unità genitore potrebbe essere rimasta accesa durante la ricarica. Spegnete l'unità genitore durante la ricarica.

La portata specificata per il baby monitor è di 330 metri. Perché il mio apparecchio funziona invece a distanze molto inferiori?

- La portata specificata vale solo all'esterno e all'aperto. In casa, la portata di funzionamento è limitata dal numero e dal tipo di pareti e/o soffitti presenti tra le due unità. La portata di funzionamento massima all'interno della casa è di 50 metri.

Perché di tanto in tanto si perde la connessione? Perché il suono si interrompe?

- Probabilmente l'unità bambino e l'unità genitore sono al limite della portata di funzionamento. Spostatele o avvicinatele. Ricordate che sono necessari circa 30 secondi affinché le due unità si connettano dopo uno spostamento.
- L'unità genitore è stata posizionata accanto a un trasmettitore o a un altro apparecchio DECT, ad esempio un telefono DECT o un altro baby monitor da 1,8 GHz/1,9 GHz. Allontanate l'unità genitore da altri apparecchi finché la connessione non viene ristabilita.

Cosa succede in caso di black out?

- Se l'unità genitore è sufficientemente carica, continua a funzionare anche in caso di interruzione di corrente. Se avete inserito le batterie nell'unità bambino, questa continua a funzionare anche in caso di interruzione di corrente.

Il baby monitor è protetto da interferenze e intercettazioni?

- La tecnologia DECT di questo baby monitor garantisce l'assenza di interferenze e intercettazioni da altri apparecchi.

L'unità genitore dovrebbe avere un'autonomia massima di 18 ore. Perché l'autonomia della mia unità è inferiore?

- Quando l'unità genitore viene caricata per la prima volta, l'autonomia è inferiore a 18 ore, poiché le batterie ricaricabili raggiungono la massima capacità soltanto dopo essere state ricaricate almeno quattro volte.
- Il volume dell'unità genitore potrebbe essere impostato su un livello troppo alto con un conseguente consumo eccessivo di energia. Diminuite il volume dell'unità genitore.
- La sensibilità del microfono dell'unità bambino potrebbe essere troppo alta con un conseguente consumo eccessivo di energia da parte dell'unità genitore. Diminuite la sensibilità del microfono nel menu dell'unità genitore.

Perché l'indicatore di stato della batteria impiega del tempo a comparire sul display quando comincio a caricare l'unità genitore mentre è spenta?

Si tratta di un fenomeno del tutto normale. L'unità genitore ha bisogno di alcuni secondi per riattivarsi quando la collegate all'alimentazione mentre è spenta. Quando è collegata, l'unità genitore deve rilevare dapprima che è in carica e deve misurare il livello di ricarica della batteria prima di poter visualizzare l'indicatore di stato della batteria.

Perché le batterie non ricaricabili dell'unità genitore si esauriscono così velocemente?

Le batterie ricaricabili hanno terminato la loro durata. Dovete sostituirle. Per ordinare nuove batterie ricaricabili, vedere il capitolo "Ordinazione degli accessori".

Inhoudsopgave

1	Introductie	235
2	Overzicht	236
3	Klaarmaken voor gebruik	236
3.1	Babyunit	236
3.2	Ouderunit	238
4	De babyfoon gebruiken	239
4.1	De babyfoon plaatsen	239
4.2	Ouderunit en babyunit verbinden	239
5	Functies en feedback van de babyunit	241
5.1	Nachtlampje	241
5.2	Slaapliedjesfunctie	241
5.3	Projector	242
5.4	De ouderunit oproepen	243
5.5	Batterijstatuslampje	243
6	Functies en feedback van de ouderunit	244
6.1	Kalmeringsmenu	244
6.2	Volume	247
6.3	Terugspreekfunctie	247
6.4	Nachtdimmodus	248
6.5	Alarm wanneer de batterij van de babyunit bijna leeg is	248
6.6	Batterijstatusaanduidingen	249
6.7	Signaalsterkte-indicator	250
6.8	Resetten	251
7	Menu van de ouderunit	251
7.1	Door het menu navigeren	251
7.2	Gevoeligheid	252
7.3	Eco Max-modus	252
7.4	Voedingstimer	253
7.5	Temperatuur	255
7.6	Vochtigheid	256
7.7	Huilalarm	257
7.8	Klok	257
7.9	Taal	258
7.10	Vergrendeling	258
8	Nekkoord	259
9	Reiniging en onderhoud	259
10	Opbergen	259
11	Accessoires bestellen	260
12	Garantie en ondersteuning	260
13	Veelgestelde vragen	260

1 Introductie

Gefeliciteerd met uw aankoop en welkom bij Philips AVENT! Wilt u volledig profiteren van de ondersteuning die Philips AVENT u kan bieden? Registreer dan uw product op www.philips.com/welcome.

Philips AVENT spant zich in om zorgzame, betrouwbare producten te maken die ouders de gerustheid geven die ze nodig hebben. Deze Philips AVENT-babyfoon biedt 24 uur per dag ondersteuning door u de zekerheid te bieden dat u uw baby altijd duidelijk kunt horen zonder storende bijgeluiden. De DECT-technologie garandeert ontvangst zonder storing en een glashelder geluid tussen babyunit en ouderunit. Met de temperatuursensor kunt u de temperatuur in de babykamer controleren en de persoonlijke instellingen helpen u de kamer aangenaam te houden. Deze babyfoon heeft een babyunit met een projector en een ouderunit met een speciaal rustgevend scherm waarmee u de kalmerende opties (nachtlampje, slaapliedjes en projector) op de babyunit op afstand kunt bedienen.

2 Overzicht

- **I Display**

- 1 Signaalsterkte-indicator
- 2 Eco Max-indicator
- 3 Symbool van nachtdimmodus
- 4 Huilalarmindicator
- 5 Dempsymbool
- 6 Statuslampje voor batterij
- 7 Symbool van vochtigheidsalarm
- 8 Navigatiepijl
- 9 Temperatuursymbool
- 10 Berichtveld
- 11 Microfoongevoeligheidsindicator
- 12 Nachtlampsymbool
- 13 Slaapliedjessymbool
- 14 Projectorsymbool
- 15 Timer- of timerherhaalsymbool

- **II Ouderunit**

- 1 Aan/uit-schakelaar
- 2 TALK-knop (Spreken)
- 3 Nachtdimknop
- 4 - knop om terug te scrollen
- 5 Microfoon
- 6 'link'-lampje (Verbinding)
- 7 Display
- 8 Geluidsniveaulampjes
- 9 MENU-knop
- 10 + knop om verder te scrollen
- 11 Batterijstatuslampje
- 12 OK-knop
- 13 Rustgeefknop
- 14 Handgreep/hulpstukopening voor nekkoord
- 15 Vak voor oplaadbare batterijen
- 16 Deksel van vak voor oplaadbare batterijen
- 17 Aansluitingspunten voor opladen
- 18 Oplaadbare batterijen
- 19 Nekkoord
- 20 Aansluiting voor kleine stekker van adapter
- 21 Oplader
- 22 Kleine stekker van adapter
- 23 Adapter

- **III Babyunit**

- 1 Projector
- 2 Nachtlampje
- 3 FIND-knop (Zoeken)
- 4 Microfoon
- 5 Aan/uitknop van projector
- 6 Knop voor volgend slaapliedje
- 7 Afspeel-/stopknop voor slaapliedjes
- 8 Volume - knop
- 9 Aan/uitlampje
- 10 Aan/uit-schakelaar
- 11 Batterijstatuslampje
- 12 Aan/uitknop van nachtlampje
- 13 Volume + knop
- 14 Luchtvochtigheidssensor
- 15 Temperatuursensor
- 16 Luidspreker
- 17 Aansluiting voor audioapparaat
- 18 Aansluiting voor kleine stekker van adapter
- 19 Vak voor niet-oplaadbare batterijen
- 20 Deksel van vak voor niet-oplaadbare batterijen
- 21 Kleine stekker van adapter
- 22 Adapter
- 23 Extra kabel

3 Klaarmaken voor gebruik

BELANGRIJK: lees de veiligheidsinstructies zorgvuldig door voordat u de babyfoon gaat gebruiken en bewaar ze om ze indien nodig te kunnen raadplegen.

3.1 Babyunit

De babyunit werkt op netspanning. We raden u aan niet-oplaadbare batterijen te plaatsen, zodat het apparaat blijft werken wanneer de stroom uitvalt.

3.1.1 Gebruik op netspanning

- 1 Steek de adapter in een stopcontact en steek de kleine apparaatstekker in de babyunit.

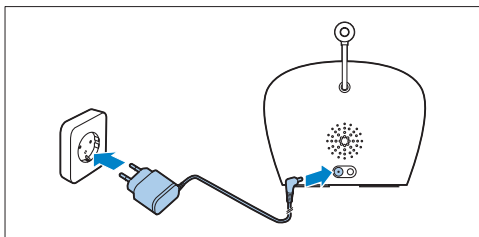

3.1.2 De niet-oplaadbare batterijen plaatsen

In het geval van een stroomstoring kan de babyunit werken op vier 1,5V R6 AA-alkalinebatterijen (niet bijgeleverd). Gebruik geen oplaadbare batterijen; de babyunit heeft geen oplaadfunctie en oplaadbare batterijen raken langzaam leeg wanneer ze niet worden gebruikt.

⚠ Waarschuwing:

Haal de adapter van de babyunit uit het stopcontact en zorg ervoor dat uw handen en de unit droog zijn wanneer u niet-oplaadbare batterijen plaatst.

⚠ Opmerking:

We raden u aan om de babyunit op netstroom te gebruiken, aangezien de babyunit een beperkte gebruiksduur heeft wanneer u deze gebruikt met niet-oplaadbare alkalinebatterijen. De gebruiksduur met niet-oplaadbare batterijen is 24 uur.

- 1 Druk op de vergrendeling om het deksel van het vak voor niet-oplaadbare batterijen te ontgrendelen en verwijder het deksel.

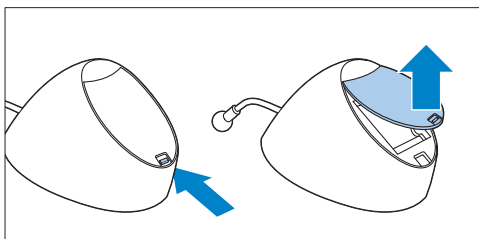

- 2 Plaats vier niet-oplaadbare batterijen.

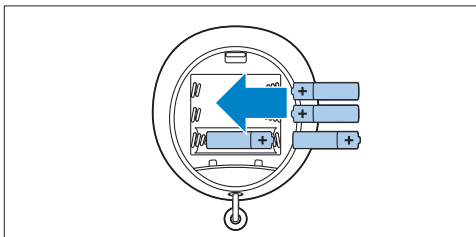

⚠ Opmerking:

Zorg ervoor dat de + en - polen in de juiste richting wijzen.

- 3 Om het deksel weer te bevestigen, plaatst u eerst de uitsteeksels in de openingen in de rand van het vak voor niet-oplaadbare batterijen.

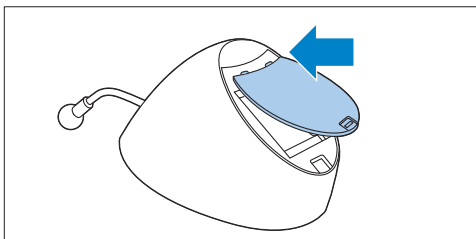

- 4 Druk het deksel vervolgens naar beneden tot de vergrendeling met een klik sluit.

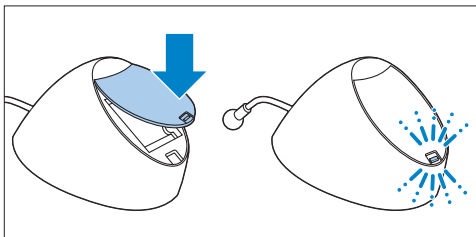

3.2 Ouderunit

De ouderunit werkt op twee oplaadbare batterijen die bij de babyfoon zijn geleverd.

3.2.1 De oplaadbare batterijen plaatsen

- 1 Schuif het deksel van het vak voor de oplaadbare batterijen van de ouderunit.

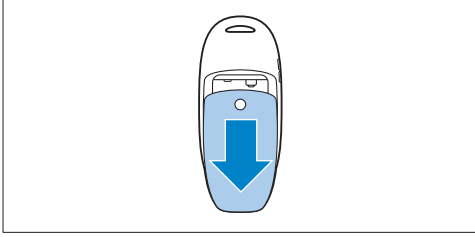

- 2 Plaats de oplaadbare batterijen.

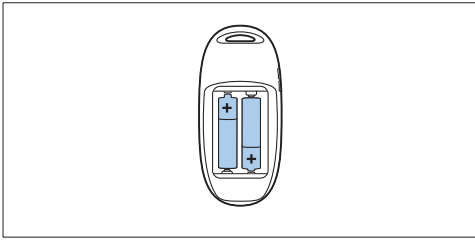

Opmerking:

Zorg ervoor dat de + en - polen van de batterijen in de juiste richting wijzen.

- 3 Schuif het deksel van het vak voor de oplaadbare batterijen terug op de ouderunit. Druk het deksel terug tot het vastklikt.

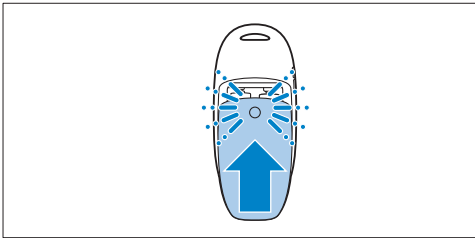

3.2.2 De ouderunit opladen

Laad de ouderunit op voordat u deze voor het eerst gebruikt of als de ouderunit aangeeft dat de batterijen bijna leeg zijn.

Let erop dat u de ouderunit gedurende de volledige 10 uur oplaadt voor een snoerloze gebruiksduur van 18 uur.

- 1 Steek het apparaatstekkertje van de adapter in de aansluiting aan de achterzijde van de oplader. Steek de adapter in een stopcontact.

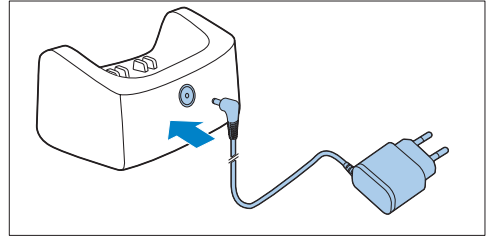

- 2 Plaats de ouderunit in de oplader.

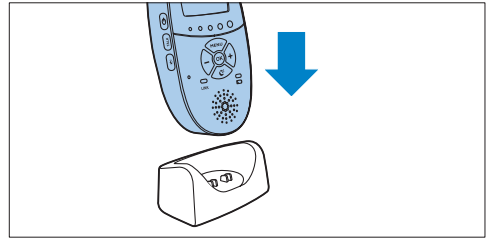

- *Het display gaat aan en de batterijstatusaanduidingen geven aan dat de ouderunit wordt opgeladen. Zie 'Batterijstatusaanduidingen' in hoofdstuk 'Functies en feedback van de ouderunit' voor batterijstatusaanduidingen.*

- 3 Laat de ouderunit in de op netspanning aangesloten oplader staan tot de oplaadbare batterijen volledig opgeladen zijn.

Opmerking:

Wanneer u de babyfoon voor het eerst gebruikt, moet u de oplaadbare batterijen eerst vier keer opladen en ontladen voordat ze hun volledige capaciteit bereikt hebben.

4 De babyfoon gebruiken

4.1 De babyfoon plaatsen

Waarschuwing:

Houd de babyunit buiten het bereik van de baby. Plaats de babyunit nooit in het bed of de box van de baby.

- 1 Het snoer van de babyunit kan wurgingsgevaar opleveren. Controleer daarom of de babyunit en het bijbehorende snoer zich op ten minste 1 meter van uw baby bevinden.

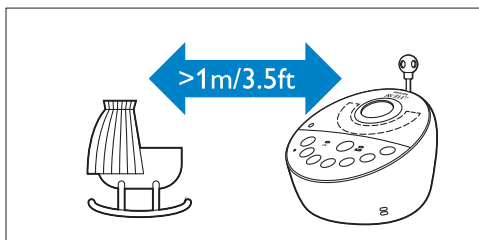

- 2 Om een hoge piepton uit een of beide units te voorkomen, moet u ervoor zorgen dat de ouderunit zich op ten minste 1 meter van de babyunit bevindt.

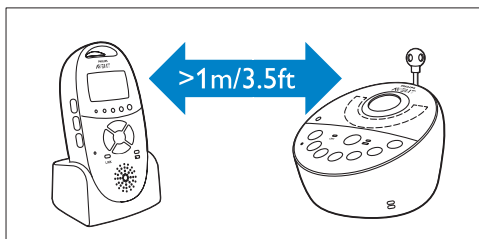

4.2 Ouderunit en babyunit verbinden

- 1 Houd de aan/uitknop  van de babyunit gedurende 2 seconden ingedrukt.

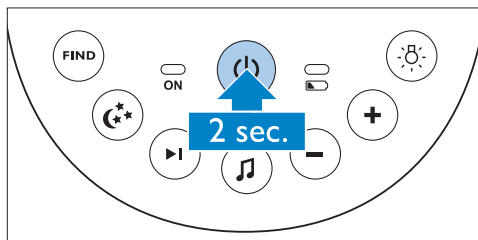

- *Het nachtlampje, het batterijstatuslampje en het aan-lampje branden kort.*

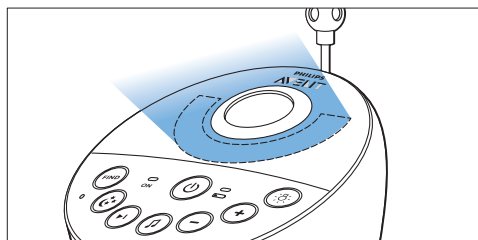

- 2 Houd de aan/uitknop  van de ouderunit gedurende 2 seconden ingedrukt.

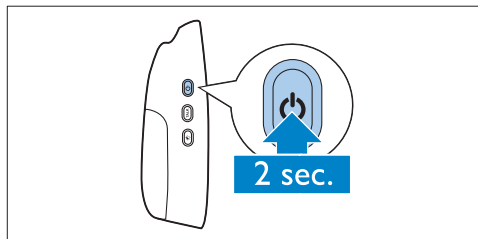

- *Het display gaat aan en toont kort alle aanduidingen en symbolen. Dan vervagen de aanduidingen en symbolen en verschijnt de batterijstatusindicator.*

Opmerking:

Wanneer u de ouderunit voor het eerst of na een reset inschakelt, moet u uw gewenste displaytaal kiezen (zie 'Taal' in hoofdstuk 'Menu van de ouderunit').

- Het 'link'-lampje (Verbinding) op de ouderunit begint rood te knipperen en het bericht 'I AM LINKING' (Bezig met verbinden) verschijnt op het display.

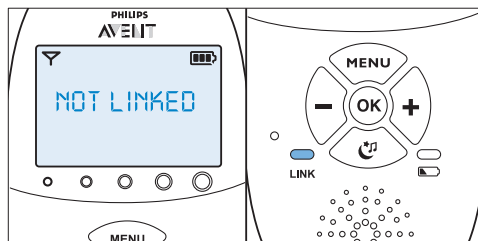

Wat moet ik doen als er geen verbinding tot stand is gebracht?

- Mogelijk is de ouderunit buiten het bereik van de babyunit. Plaats de ouderunit dichterbij de babyunit, maar niet dichterbij dan 1 meter.
- De verbinding van de babyunit of de ouderunit kan wegvallen omdat deze zich te dicht bij een ander DECT-apparaat (bijv. een draadloze telefoon) bevindt. Schakel dit DECT-apparaat uit of plaats de unit verder van dit apparaat.
- De babyunit is mogelijk uitgeschakeld. Schakel de babyunit in.

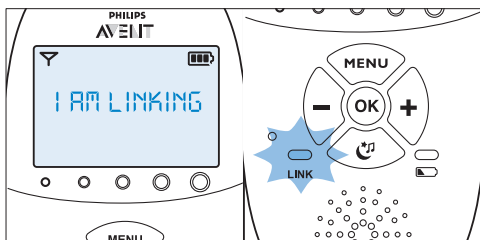

- Wanneer de ouderunit en babyunit zijn verbonden, blijft het 'link'-lampje (Verbinding) groen branden. De signaalsterkte-indicator en het bericht 'LINKED' (Verbonden) verschijnen op het display.

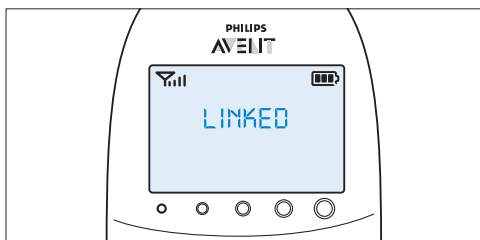

- Als binnen 10 seconden geen verbinding tot stand is gebracht, wordt het bericht 'NOT LINKED' (Niet gelinkt) op het display afgewisseld met 'I AM LINKING' (Bezig met verbinden). Als er na 30 seconden nog geen verbinding is, begint de ouderunit te piepen en wordt alleen het bericht 'NOT LINKED' (Niet gelinkt) getoond.

4.2.1 Bereik

- In de standaardgebruiksmodus met Smart Eco en in de Eco Max-modus is het bereik 330 meter buiten en tot 50 meter binnenshuis.
- Het bereik van de babyfoon is afhankelijk van de omgeving en factoren die voor storing zorgen. Voor natte en vochtige materialen kan het bereikverlies oplopen tot 100%. Zie de tabel hieronder voor storingen als gevolg van droge materialen.

Droge materialen	Dikte van het materiaal	Vermindering bereik
------------------	-------------------------	---------------------

Hout, pleisterwerk, karton, glas (zonder metaal, bedrading of lood)	< 30 cm	0-10%
---	---------	-------

Steen, triplex	< 30 cm	5-35%
Gewapend beton	< 30 cm	30-100%
Metalen roosters of stangen	< 1 cm	90-100%
Metaal- of aluminiumplaten	< 1 cm	100%

5 Functies en feedback van de babyunit

5.1 Nachtlampje

Het nachtlampje produceert een zachte gloed die uw baby geruststelt.

- 1 Druk op de aan/uitknop voor het nachtlampje op de babyunit om het nachtlampje in te schakelen.

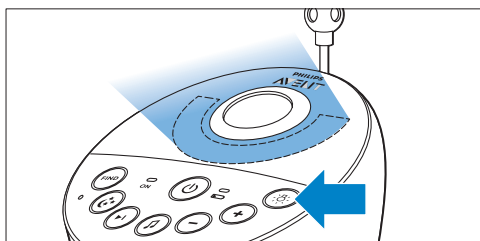

- verschijnt op het display van de ouderunit.
- 2 Druk nogmaals op de aan/uitknop voor het nachtlampje om het nachtlampje uit te schakelen.
 - *Het nachtlampje dimt geleidelijk voordat het helemaal uitgaat.*
 - verdwijnt van het display van de ouderunit.

5.2 Slaapliedjesfunctie

- 1 Druk op de afspelen/stopknop voor slaapliedjes op de babyunit om het laatst gekozen slaapliedje af te spelen.

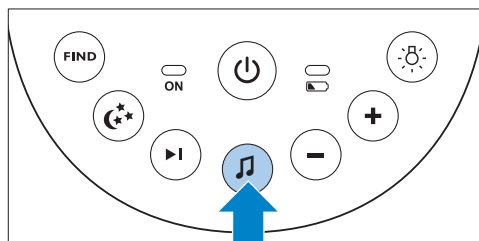

- *Het gekozen slaapliedje wordt gedurende de ingestelde tijd herhaald.*
- *Als er nog geen slaapliedje is gekozen, wordt slaapliedje 1 afgespeeld.*

- 2 Druk op de knop voor het volgende slaapliedje om een ander slaapliedje uit de lijst te kiezen.

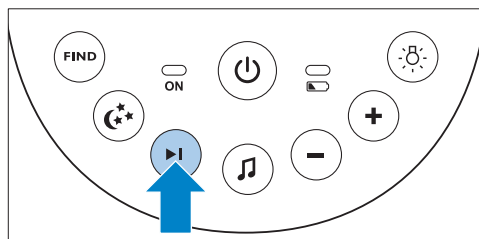

- Als er geen slaapliedje wordt afgespeeld, wordt het laatst gekozen slaapliedje afgespeeld wanneer u op de knop voor het volgende slaapliedje drukt.
- Wanneer u op de knop voor het volgende slaapliedje drukt terwijl er een slaapliedje wordt afgespeeld, wordt het volgende slaapliedje afgespeeld.

- 3** Druk op de volumeknop + of - op de babyunit om het geluidsniveau van het slaapliedje aan te passen.

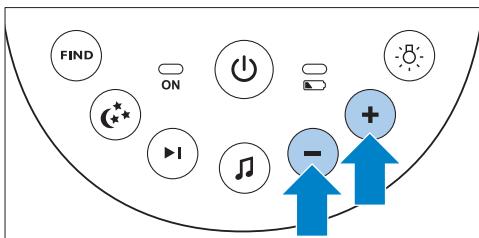

Opmerking:

U kunt het luidsprekervolume op de babyunit alleen instellen wanneer er een slaapliedje wordt afgespeeld. Als u het volume voor het slaapliedje hoger instelt, zal het geluid ook harder zijn wanneer u de terugspreekfunctie op de ouderunit gebruikt.

- 4** Als u het afspelen van slaapliedjes wilt stoppen voordat de ingestelde tijd verstreken is, drukt u op de afspelen-/stopknop voor slaapliedjes  op de babyunit.

5.3 Projector

Door de projector in te schakelen, kunt u uw baby kalmeren met gekleurde lichtpatronen die op het plafond worden geprojecteerd.

- 1** Druk op de aan/uitknop voor de projector om de projector in te schakelen.

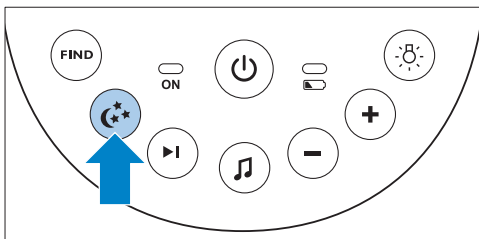

- *Het projectorsymbool verschijnt op het display van de ouderunit.*

- *Het eerste patroon van de projector is na 2 seconden op volle sterkte. Het wordt 8 seconden geprojecteerd en vervaagt dan 2 seconden terwijl het volgende patroon zichtbaar wordt.*

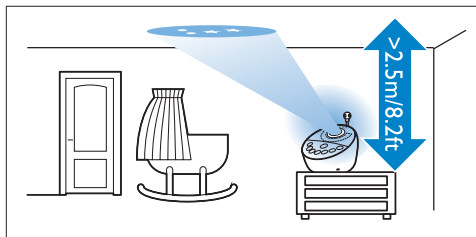

- *Er zijn zes verschillende patronen en elk patroon wordt 10 seconden geprojecteerd. Wanneer alle zes patronen getoond zijn, begint de projector opnieuw met patroon 1. De patronen worden gedurende de ingestelde periode herhaald (zie 'Projector' in hoofdstuk 'Functies en feedback van de ouderunit').*

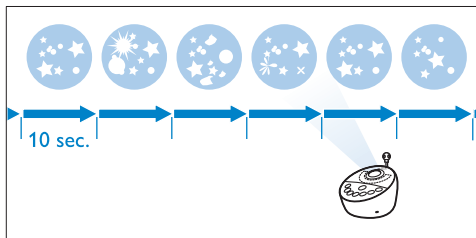

- 2** Als u de projector wilt uitschakelen voordat de ingestelde tijd is verstreken, drukt u opnieuw op de aan/uitknop voor de projector.
- *Het geprojecteerde patroon vervaagt en de projector schakelt uit.*
 - *Het projectorsymbool verdwijnt van het display.*

5.4 De ouderunit oproepen

Als de ouderunit zoek is, kunt u de FIND-knop (Zoeken) op de babyunit gebruiken om de ouderunit op te sporen.

ⓘ Opmerking:

De oproepfunctie werkt alleen wanneer de ouderunit is ingeschakeld.

- 1 Druk op de FIND-knop (Zoeken) op de babyunit.

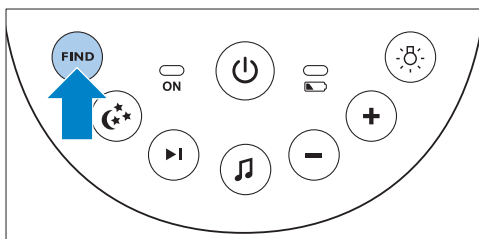

- Het bericht 'PAGING' (Roept op) verschijnt op het display van de babyunit en de ouderunit geeft een oproepsignaal af.

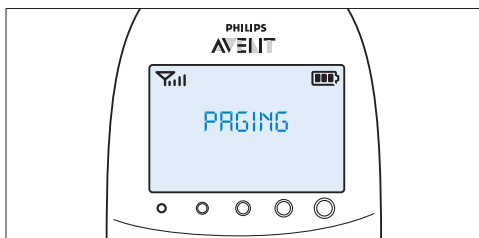

- 2 Om het oproepsignaal uit te schakelen, drukt u opnieuw op de FIND-knop (Zoeken) op de babyunit of op een willekeurige knop op de ouderunit.

ⓘ Opmerking:

Het oproepsignaal stopt automatisch na 2 minuten.

5.5 Batterijstatuslampje

- 1 Het batterijstatuslampje blijft groen branden wanneer de babyunit op batterijstroom werkt en de batterijen genoeg energie bevatten.

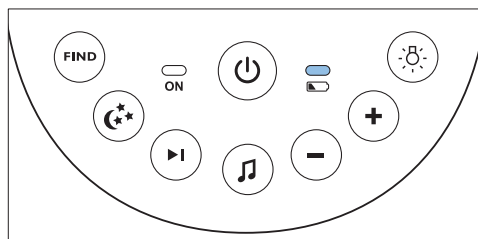

- 2 Het batterijstatuslampje knippert snel rood wanneer de batterijen bijna leeg zijn terwijl de babyunit op batterijstroom werkt.

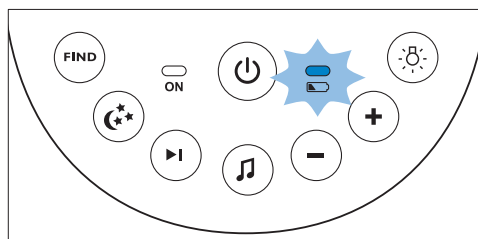

- Vervang de batterijen wanneer deze bijna leeg zijn.
- Als de batterijen bijna leeg zijn terwijl de babyunit op batterijstroom werkt, schakelt de babyunit uit en valt de verbinding met de ouderunit weg.

ⓘ Opmerking:

We raden u aan om de babyunit op netstroom te gebruiken, aangezien de babyunit een beperkte gebruiksduur heeft wanneer u deze gebruikt met niet-oplaadbare alkalinebatterijen. De gebruiksduur met niet-oplaadbare batterijen is 24 uur.

6 Functies en feedback van de ouderunit

6.1 Kalmeringsmenu

De ouderunit heeft een afzonderlijk kalmeringsmenu voor alle kalmerende functies: het nachtlampje, de slaapliedjes en de projector. Druk op de kalmeringsknop om het menu te openen. Via dit menu kunt u het nachtlampje, de slaapliedjes en de projector op de babyunit op afstand bedienen.

- 1 Druk op de kalmeringsknop om het kalmeringsmenu te openen.

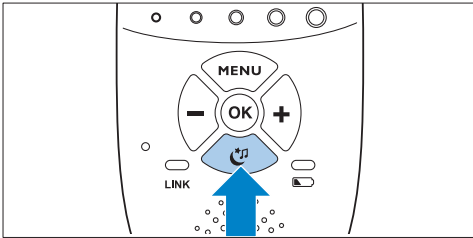

- Het kalmeringsmenu verschijnt. In dit scherm worden drie functies van de babyunit weergegeven: het nachtlampje, de slaapliedjes en de projector. Voor elke functie zijn er twee segmenten: het aan-uitveld en het optieveld.

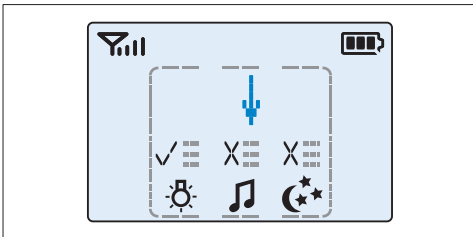

⚠ Opmerking:

Indien u niet binnen 7 seconden op een knop drukt, wordt het kalmeringsmenu gesloten en keert het display terug naar de normale stand.

- 2 Gebruik de knoppen + en - om de pijl naar een kalmeerfunctie te verplaatsen.

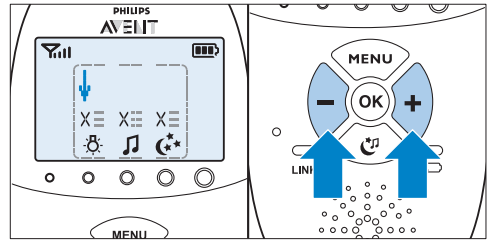

- 3 Druk op OK als u een uitgeschakelde kalmeerfunctie wilt inschakelen of een ingeschakelde kalmeerfunctie wilt uitschakelen.

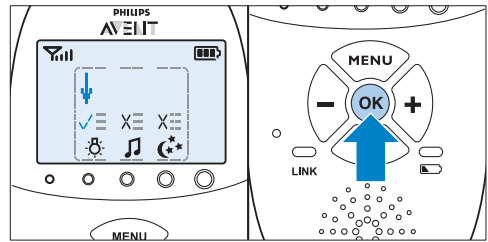

- Als een functie is ingeschakeld, staat er een vinkje boven het functiesymbool.
- Als een functie is uitgeschakeld, staat er een kruisje boven het functiesymbool.

- 4 Als u het menu met functieopties wilt openen, plaatst u de pijl op het optieveld en drukt u op OK.

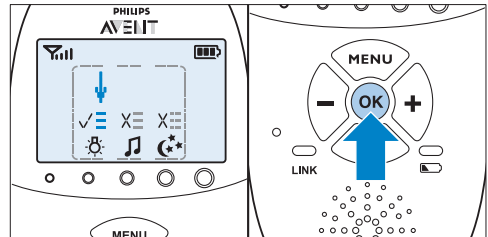

- 5 Gebruik de knoppen - en + om door de lijst met opties te navigeren en druk op OK om een optie te kiezen.
- 6 Druk op de kalmeringsknop om het kalmeringsmenu te verlaten.

6.1.1 Nachtlampje

Met deze kalmeerfunctie kunt u het nachtlampje in- of uitschakelen en de timer voor het nachtlampje instellen.

- 1 Om de nachtlampfunctie te kiezen, gebruikt u de knoppen + en - om de pijl boven het nachtlampsymbool te zetten. Druk op OK om het nachtlampje in of uit te schakelen.

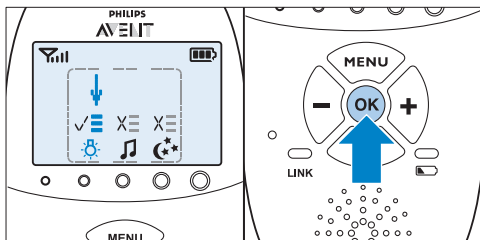

- 2 Als u het menu met nachtlampopties wilt openen, verplaatst u de pijl naar het optieveld en drukt u op OK om uw keuze te bevestigen.

- 3 U kunt de timer voor het nachtlampje instellen van 5 tot 20 minuten of het nachtlampje ononderbroken inschakelen. Druk op OK om uw keuze te bevestigen.

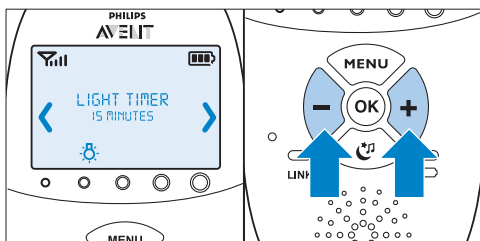

- Als u het nachtlampje hebt ingeschakeld, is het nachtlampsymbool zichtbaar op het display van de ouderunit wanneer u op de rustgeefknop drukt om het rustgevend scherm te verlaten.
- Als u de nachtlamp timer instelt, schakelt na de ingestelde tijd het nachtlampje automatisch uit en verdwijnt het nachtlampsymbool van het display van de ouderunit.

- Als u het nachtlampje ononderbroken inschakelt, kunt u het nachtlampje uitschakelen met het rustgevend scherm op de ouderunit of door op de nachtlampknop op de babyunit te drukken.

6.1.2 Slaapliedje

Met deze kalmeerfunctie kunt u opties voor het afspelen van slaapliedjes kiezen en de timer voor slaapliedjes instellen.

- 1 Om de slaapliedjesfunctie te kiezen, gebruikt u de knoppen + en - om de pijl boven het slaapliedjessymbool te zetten. Druk op OK om het afspelen van slaapliedjes in of uit te schakelen.

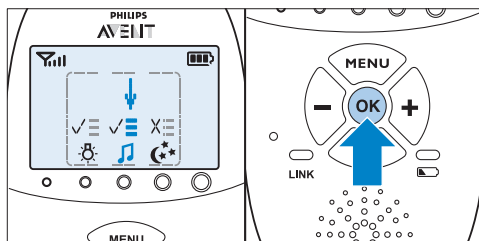

- 2 Als u het menu met opties voor slaapliedjes wilt openen, verplaatst u de pijl naar het optieveld en drukt u op OK om uw keuze te bevestigen.

- 3 In het menu kunt u een aantal opties kiezen:

- Kies een slaapliedje in de lijst met voorgeprogrammeerde slaapliedjes. Het laatst afgespeelde slaapliedje is voorgeselecteerd. Als er nog geen slaapliedje is gekozen, is slaapliedje 1 voorgeselecteerd.

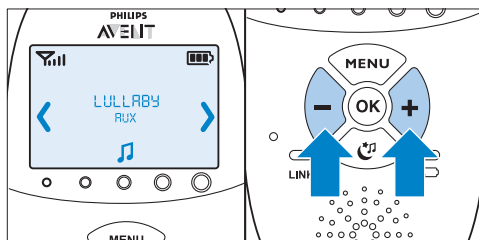

- U kunt ook 'Play all' (Alles afspelen) kiezen om alle voorgeprogrammeerde slaaplidjes af te spelen.
- Kies 'Aux' als u een externe audiospeler wilt gebruiken om muziek af te spelen. Sluit deze speler daarvoor aan op de aansluiting voor audioapparaten op de achterzijde van de babyunit (Aux-in) met de bijgeleverde extra kabel. U moet het volume aanpassen op de audiospeler; aangezien de volumeknoppen + en - op de babyunit niet werken voor externe audioapparaten.
- Druk op OK om uw keuze te bevestigen.

4 U kunt de timer voor slaaplidjes instellen van 5 tot 20 minuten of ervoor kiezen onderbroken slaaplidjes af te spelen. Druk op OK om de timerinstelling te bevestigen.

- *Als u het afspelen van slaaplidjes hebt ingeschakeld, is het slaaplidjessymbool zichtbaar op het display van de ouderunit wanneer u op de rustgeefknop drukt om het rustgevende scherm te verlaten. Het afgespeelde slaaplidje wordt 2 seconden getoond op de tweede regel van het berichtveld.*

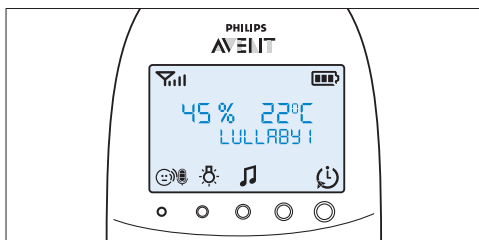

- *Als u de timer voor slaaplidjes instelt, schakelt na de ingestelde tijd de slaaplidjesfunctie uit en verdwijnt het slaaplidjessymbool van het display van de ouderunit.*
- *Als u ervoor kiest slaaplidjes ononderbroken af te spelen, kunt u de slaaplidjesfunctie uitschakelen in het rustgevende scherm of door op de afspelen/stopknop voor slaaplidjes  op de babyunit te drukken.*

6.1.3 Projector

Met deze kalmeerfunctie kunt u de projector op de babyunit inschakelen en de projectieduur programmeren.

- 1** Om de projectorfunctie te kiezen, gebruikt u de + en - knoppen om de pijl boven het projectorsymbool te zetten. Druk op OK om de projector in of uit te schakelen.

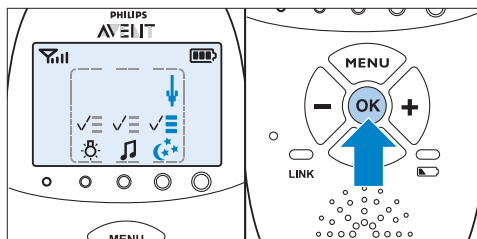

- 2** Als u het menu met projectoropties wilt openen, verplaatst u de pijl naar het optieveld en drukt u op OK om uw keuze te bevestigen.

- 3** U kunt de projectortimer instellen van 5 tot 20 minuten of de projector ononderbroken inschakelen. Druk op OK om uw keuze te bevestigen.

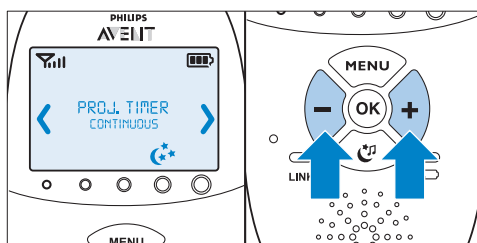

- *Als u de projector hebt ingeschakeld, is het projectorsymbool zichtbaar op het display van de ouderunit wanneer u op de rustgeefknop drukt om het rustgevende scherm te verlaten.*
- *Als u de projectortimer instelt, schakelt na de ingestelde tijd de projector automatisch uit en verdwijnt het projectorsymbool van het display van de ouderunit.*
- *Als u de projector ononderbroken inschakelt, moet u de projector uitschakelen in het rustgevende scherm. Hierdoor verdwijnt het projectorsymbool van het display van de ouderunit.*

6.2 Volume

Het volume kan worden ingesteld als het menu niet actief is. Er zijn zeven volumeniveaus en een 'volume uit'-stand.

6.2.1 Het volumeniveau instellen

- 1 Druk eenmaal op de knop + of -.
 - *Het huidige volumeniveau verschijnt op het display.*
- 2 Druk op de knop + om het volume te verhogen of op de knop - om het te verlagen.
 - *De ouderunit piept bij elke volumewijziging.*
 - *Bij het hoogste volume piept de ouderunit twee keer.*

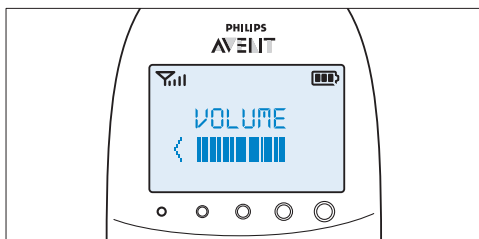

- *Als gedurende meer dan 2 seconden op geen enkele knop wordt gedrukt, verdwijnt de volumeniveau-aanduiding en wordt de volumestand opgeslagen.*

6.2.2 Volume uit

Onder de laagste volumestand bevindt zich de 'volume uit'-stand.

- 1 Druk eenmaal op de knop + of -.
 - *Het huidige volumeniveau verschijnt op het display.*
- 2 Houd de knop - langer dan 2 seconden ingedrukt om het volume uit te schakelen.
 - *Het bericht 'MUTE' (Dempen) en het dempsymbool verschijnen op het display.*

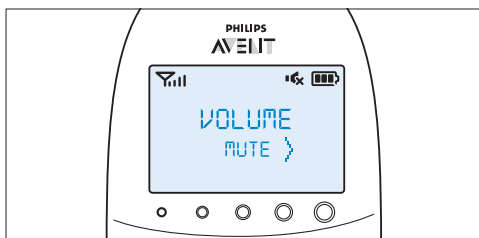

Opmerking:

Als het volume uit is, laten alleen de geluidsniveaulampjes zien dat de baby geluid maakt.

6.3 Terugspreekfunctie

Met behulp van de TALK-knop (Spreken) op de ouderunit kunt u tegen uw baby praten (bijvoorbeeld om uw baby te troosten).

- 1 Houd de TALK-knop (Spreken) ingedrukt en spreek duidelijk in de microfoon op de voorzijde van de ouderunit op een afstand van 15 - 30 cm.

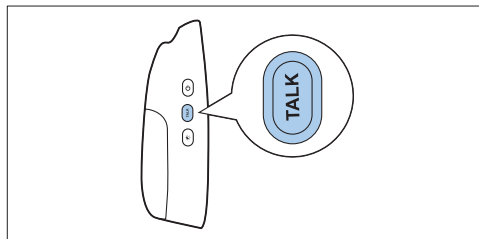

Opmerking:

Als u het volume voor het slaapliedje op de babyunit harder hebt ingesteld, zal het geluid van de terugspreekfunctie op de ouderunit ook harder zijn.

- *Het 'link'-lampje (Verbinding) begint groen te knipperen en het bericht 'TALK' (Spreken) verschijnt op het display.*

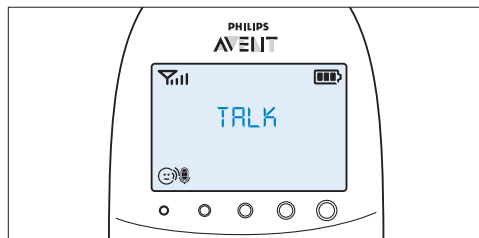

- 2 Laat de TALK-knop (Spreken) los als u klaar bent met praten.

6.4 Nachtdimmodus

In de nachtdimmodus is de lichtintensiteit van de lampjes en het display lager en klinken de alarmgeluiden minder luid.

- 1 Druk op de knop voor de nachtdimmodus om de nachtdimmodus te activeren.

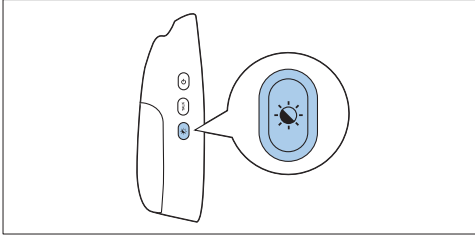

- Het symbool van de nachtdimmodus verschijnt op het display.
- De geluidsniveaulampjes en het 'link'-lampje (Verbinding) zijn gedimd.
- De achtergrondverlichting van het display is gedimd.
- Het volume van ingestelde geluidsalarmen op de ouderunit is verlaagd.

- 2 Druk nogmaals op de knop voor de nachtdimmodus om terug te keren naar de normale gebruiksmodus.

- Het symbool van de nachtdimmodus verdwijnt van het display.
- De geluidsniveaulampjes en het 'link'-lampje (Verbinding) keren terug naar hun normale helderheid.
- De achtergrondverlichting van het display brandt weer op volle sterkte.
- De geluidsalarmen gaan uit op het normale geluidsniveau.

6.5 Alarm wanneer de batterij van de babyunit bijna leeg is

- 1 Wanneer de babyunit op batterijstroom werkt en de batterijen bijna leeg zijn, geeft de ouderunit de volgende signalen:

- De tekst 'BABY UNIT' (Babyunit) verschijnt op de eerste regel van het berichtveld in het display.
- Het bericht 'Change batteries' (Batterijen vervangen) loopt op de tweede regel over het scherm.
- De ouderunit piept iedere 10 seconden tijdens de eerste 3 minuten. Na deze 3 minuten piept de ouderunit iedere minuut.

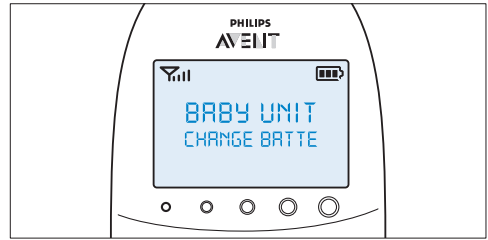

- 2 Als u de batterijen niet op tijd vervangt, wordt de verbinding met de babyunit verbroken.

- Het bericht 'Not linked' (Niet gelinkt) en 'Change batteries' (Batterijen vervangen) wisselen elkaar af op de tweede regel van het berichtveld.

⚠ Opmerking:

Als de batterijen van de ouderunit en de babyunit tegelijkertijd bijna leeg zijn, verschijnt eerst het bericht over de ouderunit op het display. Wanneer de ouderunit opgeladen is, verschijnt het bericht over de babyunit op het display van de ouderunit.

6.6 Batterijstatusaanduidingen

De batterijladingstatus wordt op het display aangeduid door de batterijstatusindicator en door tekstberichten.

6.6.1 Accu bijna leeg

Wanneer de oplaadbare batterijen bijna leeg zijn, is de resterende gebruiksduur ten minste 30 minuten als de babyfoon in normale modus op de hoogste instellingen werkt.

- 1 De batterijstatusaanduiding op het display is leeg en knippert.
- 2 Het bericht 'BATTERY LOW' (Batterij bijna leeg) verschijnt op het display.
- 3 Het batterijstatuslampje knippert langzaam rood.
- 4 De ouderunit piept iedere 10 seconden in de eerste 3 minuten. Vervolgens piept deze iedere minuut.

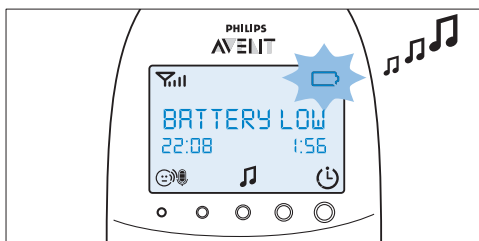

6.6.2 Batterij leeg

- 1 Als de oplaadbare batterijen bijna leeg zijn, knippert het batterijstatuslampje snel rood.

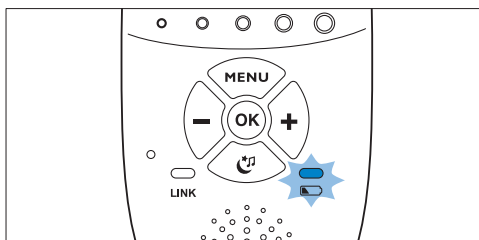

- 2 Als u de ouderunit niet op netspanning aansluit, gebeurt het volgende achtereenvolgens:
 - 1 De verbinding met de babyunit valt weg.
 - 2 Het display gaat uit.
 - 3 De ouderunit schakelt uit.

Opmerking:

Als u de ouderunit inschakelt wanneer de oplaadbare batterijen bijna leeg zijn, gaat het display aan. Het bericht 'BATTERY LOW' (Batterij bijna leeg) verschijnt 2 seconden op het display voor de ouderunit uitschakelt.

6.6.3 Opladen

Steek de kleine stekker in de oplader en de adapter in het stopcontact. Plaats de ouderunit in de oplader. Wanneer de ouderunit wordt opgeladen, gebeurt het volgende achtereenvolgens:

- 1 Het display gaat 4 seconden aan en de tekst 'CHARGING' (Opladen) verschijnt 2 seconden op het scherm.
- 2 Het batterijstatuslampje blijft groen branden wanneer de ouderunit op netstroom is aangesloten.
- 3 Het eerste segment in de batterijstatusaanduiding begint te knipperen om aan te geven dat de oplaadbare batterijen worden opgeladen.

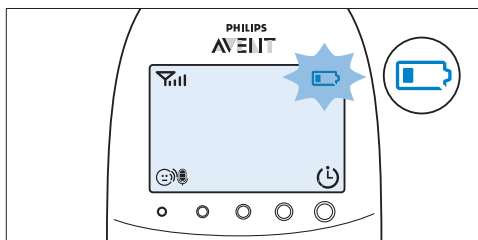

- 4 Het tweede segment in de batterijstatusaanduiding begint te knipperen wanneer de oplaadbare batterijen tot meer dan 30% van hun capaciteit zijn opgeladen.

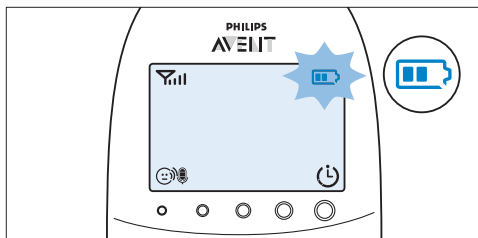

- 5** Het derde segment in de batterijstatusaanduiding begint te knipperen wanneer de oplaadbare batterijen tot meer dan 50% van hun capaciteit zijn opgeladen.

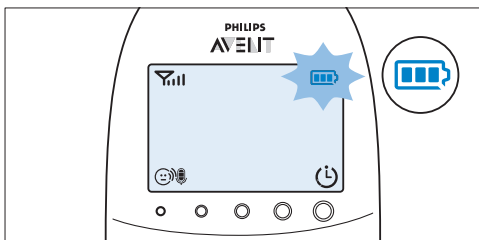

- 6** Wanneer de oplaadbare batterijen vol zijn, gebeurt het volgende:
- Het derde segment in de batterijstatusaanduiding stopt met knipperen.
 - Het display gaat 4 seconden aan en het bericht 'BATTERY FULL' (Batterij vol) verschijnt op het display.

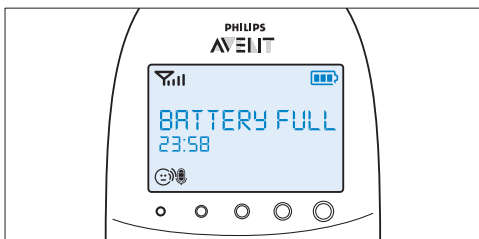

- 7** Haal de stekker van de ouderunit uit het stopcontact. De unit kan nu zonder snoer worden gebruikt.

Opmerking:

U kunt de ouderunit opladen wanneer deze is uitgeschakeld. In dat geval is het display uitgeschakeld. Het batterijstatuslampje brandt, maar geeft de oplaadstatus niet aan. Dit lampje blijft aan en groen branden zolang de ouderunit op netstroom is aangesloten.

Opmerking:

Als de oplaadbare batterijen erg snel leeg raken, hebben zij het einde van hun levensduur bereikt en moet u ze vervangen. Zie hoofdstuk 'Accessoires bestellen' als u nieuwe oplaadbare batterijen wilt bestellen.

6.7 Signaalsterkte-indicator

6.7.1 In Smart Eco-modus

De Smart Eco-modus is de standaardmodus. In deze modus hangt de sterkte van het DECT-sigitaal af van de afstand tussen de babyunit en de ouderunit.

- Als de signaalsterkte-indicator 4 balken heeft, is de verbinding tussen de babyunit en de ouderunit uitstekend.
- Als de signaalsterkte-indicator 1 balk of geen balken heeft, is het signaal van de babyunit erg zwak of niet beschikbaar. Plaats de ouderunit dichterbij de babyunit om een beter signaal te krijgen.

6.7.2 In Eco Max-modus

In deze modus is het DECT-sigitaal van de babyunit naar de ouderunit uitgeschakeld.

- De signaalsterkte-indicator heeft geen balken wanneer het DECT-sigitaal is uitgeschakeld, zelfs wanneer de ouderunit binnen bereik van de babyunit is.
- Wanneer de babyunit begint een DECT-sigitaal uit te zenden omdat de baby een geluid maakt, gaat het display aan en toont de signaalsterkte-indicator de kwaliteit van de verbinding tussen babyunit en ouderunit.
- Zie 'Eco Max-modus' in hoofdstuk 'Menu van de ouderunit' voor meer informatie over de Eco Max-modus.

6.8 Resetten

Met deze functie kunt u de ouderunit en de babyunit resetten naar de standaardinstellingen.

- 1 Schakel de unit uit.
- 2 Houd de - knop ingedrukt.
- 3 Schakel de unit opnieuw in terwijl u de - knop ingedrukt houdt.

6.8.1 Standaardinstellingen

Ouderunit

- Taal: Engels
- Luidsprekervolume: 3
- Microfoongevoeligheid: 3
- Nachtdimmodus: uit
- Temperatuuralarm: uit
- 'Temperature low'-alarm (Temperatuur te laag): 14 °C
- 'Temperature high'-alarm (Temperatuur te hoog): 35 °C
- Temperatuurschaal: Celsius
- Vochtigheidsalarm: uit
- Eco Max-modus: uit
- Voedingstimer: 02:00
- Voedingstimer: stop
- Trilalarm: uit
- Huiltrilalarm: uit
- Klok: verborgen
- Slaapliedjestimer: 15 min.
- Projectortimer: 15 min.

Babyunit

- Luidsprekervolume: 4
- Nachtlampje: uit
- Projector: uit
- Nachtlampinstelling: handmatig
- Slaapliedje: uit (slaapliedje 1 gekozen)

7 Menu van de ouderunit

Alle functies die worden beschreven in de volgende hoofdstukken, kunnen worden gebruikt via het menu van de ouderunit.

7.1 Door het menu navigeren

Opmerking:

Bepaalde menufuncties werken alleen wanneer de babyunit en de ouderunit zijn verbonden.

- 1 Druk op de MENU-knop om het menu te openen.

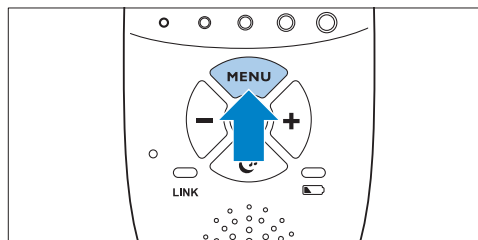

- De eerste menuoptie verschijnt op het display.

- 2 Gebruik de + knop om naar de volgende optie te gaan of de - knop om naar de vorige optie te gaan.

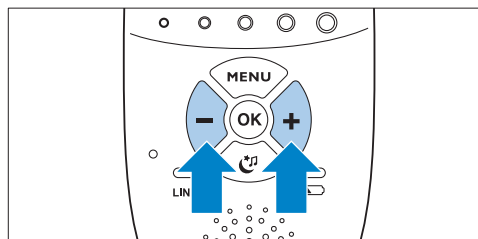

Opmerking:

De pijl op het display geeft aan in welke richting u kunt navigeren.

- 3 Druk op de knop OK om uw keuze te bevestigen.

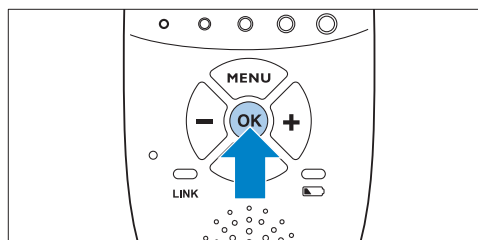

Opmerking:

Druk op de knop MENU als u het menu wilt verlaten zonder veranderingen aan te brengen. Het menu sluit automatisch als er langer dan 20 seconden op geen enkele knop wordt gedrukt.

7.2 Gevoeligheid

Met deze optie in het ouderunitmenu kunt u de microfoongevoeligheid van de babyunit instellen. De microfoongevoeligheid bepaalt welk geluidsniveau door de babyunit wordt opgevangen. U zult bijvoorbeeld willen kunnen horen als uw baby huilt, maar minder geïnteresseerd zijn in het gebrabbel.

- 1 Kies 'Sensitivity' (Gevoeligheid) in het menu met de knoppen + en -, en druk op OK om uw keuze te bevestigen.
- 2 Gebruik de + en - knoppen om de microfoongevoeligheid te verhogen of verlagen. De gevoeligheidsindicatie op het display heeft vier segmenten.
 - *Als alle vier segmenten gevuld zijn, is de gevoeligheid op het hoogste niveau.*

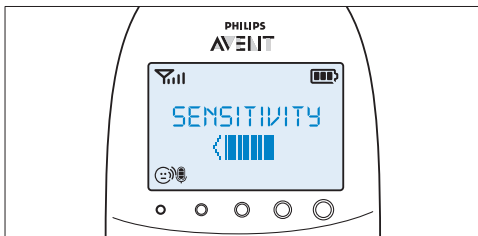

- *Als alle segmenten leeg zijn, is de gevoeligheid op het laagste niveau.*

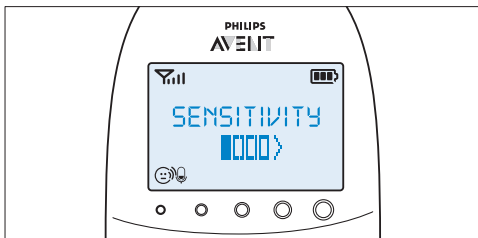

- 3 Druk op OK om de instelling te bevestigen.

7.2.1 Gevoeligheidsniveaus en -aanduidingen

Pictogram	Gevoeligheid	Beschrijving
	hoogst	Hoor alle geluiden die uw baby maakt. De luidspreker van de ouderunit is ononderbroken ingeschakeld.
	hoog	Hoor alle geluiden vanaf zacht gebrabbel en luider. Als uw baby geen geluid maakt, wordt de luidspreker van de ouderunit uitgeschakeld.
	gemiddeld	Hoor geluiden vanaf zachte kreetjes en luider. Als uw baby zachtere geluiden maakt, wordt de luidspreker van de ouderunit niet ingeschakeld.
	laag	De luidspreker van de ouderunit schakelt alleen in als de baby luide geluiden maakt, bijvoorbeeld wanneer de baby huilt.

7.3 Eco Max-modus

Deze babyfoon is voorzien van de Smart Eco-modus, waardoor het DECT-signaal van de babyunit automatisch wordt verzwakt wanneer de afstand tussen de ouderunit en de babyunit kleiner wordt. Door een zwakker radiosignaal te verzenden, wordt er energie bespaard.

Als u nog meer energie wilt besparen en radio-overdracht wilt stoppen, activeert u de Eco Max-modus via het menu op de ouderunit. In deze modus is het DECT-signaal van de babyunit uitgeschakeld. Zodra de baby geluid maakt, wordt het DECT-signaal automatisch ingeschakeld.

! Let op:

In de Eco Max-modus ontvangt de ouderunit met vertraging feedback van de babyunit. Wanneer uw baby geluid maakt, moet de babyunit eerst de radio-overdracht opnieuw activeren voordat deze feedback naar de ouderunit kan sturen.

7.3.1 Let op het volgende:

- Controleer voor u de Eco Max-modus in het menu van de ouderunit kiest, of de ouderunit en babyunit zich binnen bereik bevinden. Zie 'Bereik' in hoofdstuk 'De babyfoon gebruiken'. In de Eco Max-modus ontvangt u geen feedback wanneer de ouderunit zich buiten bereik van de babyunit bevindt. U kunt de verbinding controleren door op een willekeurige knop op de ouderunit te drukken.
- Als er geen radio-overdracht van de babyunit naar de ouderunit plaatsvindt in de Eco Max-modus, zijn de geluidsniveaulampjes uit. De geluidsniveaulampjes gaan aan wanneer de babyunit radio-overdracht opnieuw activeert omdat de baby een geluid boven het gekozen gevoeligheidsniveau maakt.
- Als u de babyfoon wilt bedienen in de Eco Max-modus, zorg er dan voor dat de microfoongevoeligheid is ingesteld tussen niveau 1 en 3. Als de microfoongevoeligheid op niveau 4 is ingesteld, schakelt de babyunit de radio-overdracht niet uit in de Eco Max-modus.

7.3.2 De Eco Max-modus activeren

- 1 Kies 'Eco Max' in het menu met de knoppen + en -, en druk op OK om uw keuze te bevestigen.
- 2 Druk op OK als op het display 'Turn On' (Inschakelen) verschijnt om de Eco Max-modus in te schakelen.
- 3 Het waarschuwingsbericht 'No alert if out of range, OK?' (Geen alarm wanneer buiten bereik) verschijnt op het display. Druk op OK om uw keuze te bevestigen.

⚠ Opmerking:

Het waarschuwingsbericht loopt twee keer over het display. Als u niet op OK drukt, wordt het menu op de ouderunit gesloten en wordt de Eco Max-modus niet ingeschakeld.

- De Eco Max-aanduiding knippert op het display en het 'link'-lampje (Verbinding) knippert langzaam groen.

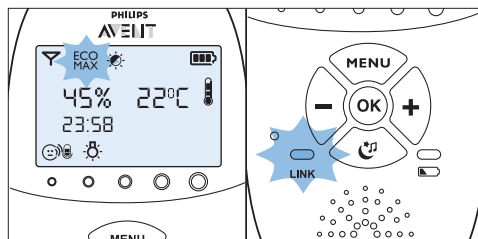

- Als de ouderunit een signaal van de babyunit ontvangt omdat de baby een geluid maakt, wordt het 'link'-lampje (Verbinding) groen.

7.3.3 De Eco Max-modus deactiveren

- 1 Druk op de knop MENU.
- 2 Gebruik de knoppen + en - om 'Eco Max' te kiezen en druk op OK om uw keuze te bevestigen.
- 3 Gebruik de + en - knoppen om 'Turn Off' (Uitschakelen) te kiezen en druk op OK om uw keuze te bevestigen.

7.4 Voedingstimer

U kunt de voedingstimer instellen om u te waarschuwen dat het tijd is om uw baby te voeden. De timer kan van 1 minuut tot 23 uur en 59 minuten worden ingesteld.

7.4.1 De voedingstimer instellen en gebruiken

- 1 Gebruik in het menu de knoppen + en - om 'Feed Timer' (Voedingstimer) te selecteren en druk op OK om uw keuze te bevestigen.
- 2 Kies 'Set Timer' (Timerinstelling) met de knoppen + en -, en druk op OK om het instellen van de timer te starten.
 - De uuraanduiding begint op het display te knipperen.

- 3 Stel het uur in en druk op OK om uw keuze te bevestigen.
 - *De minutenaanduiding begint op het display te knipperen.*
- 4 Stel de minuten in en druk op OK om uw keuze te bevestigen.
- 5 Gebruik de knoppen + en - om 'xx:xx Start' (xx:xx starten) te selecteren. Druk op OK om uw keuze te bevestigen.
 - *Het timersymbool verschijnt op het display.*
 - *De timer begint af te tellen.*

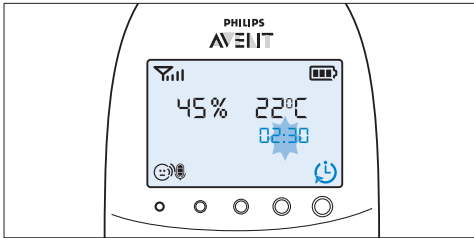

- 6 Wanneer de timer 00:00 heeft bereikt, gaat de voedingstimerwaarschuwing af, begint het timersymbool op het display te knipperen en loopt het bericht 'TIMER END' (Einde timer) over het display.

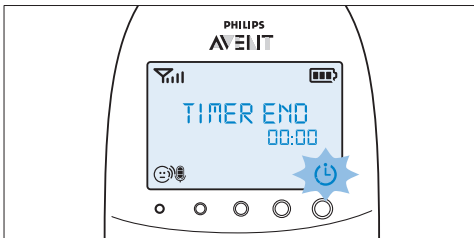

- 7 Druk op een willekeurige knop om het alarm uit te schakelen. Als u het alarm niet stopt, stopt het na 2 minuten automatisch.

7.4.2 Het voedingstimeralarm instellen

- 1 Na stap 5 in 'De voedingstimer instellen en gebruiken' gebruikt u de knoppen + en - om 'Timer Alert' (Timeralarm) te selecteren. Druk op OK om uw keuze te bevestigen.

- 2 Gebruik de knoppen + en - om een van de alarmopties te kiezen. U kunt kiezen uit alleen geluid, geluid en trillen of alleen trillen. Druk op OK om uw keuze te bevestigen.
- 3 Gebruik de knoppen + en - om 'xx:xx Start' (xx:xx starten) te selecteren en druk op OK om de voedingstimerfunctie te activeren.
- 4 Als het voedingstimeralarm afgaat, drukt u op een willekeurige toets om de voedingstimer en het voedingstimeralarm te stoppen.

7.4.3 De voedingstimer herhalen

- 1 Na stap 5 in 'De voedingstimer instellen en gebruiken' of nadat u het voedingstimeralarm hebt ingesteld, gebruikt u de knoppen + en - om 'Timer repeat' (Timer herhalen) te selecteren. Druk op OK om uw keuze te bevestigen.
- 2 Kies 'Repeat ON' (Herhalen aan) of 'Repeat OFF' (Herhalen uit) en druk op OK om uw keuze te bevestigen.
- 3 Gebruik de knoppen + en - om 'xx:xx Start' (xx:xx starten) te selecteren en druk op OK om de herhaling voor de voedingstimerfunctie te activeren.
 - *In plaats van het normale timersymbool verschijnt het timerherhalingssymbool op het display.*

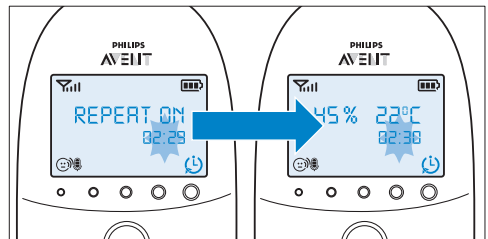

- 4 Wanneer u op een willekeurige toets drukt om het voedingstimeralarm te stoppen of als het alarm automatisch stopt na 2 minuten, begint de voedingstimer opnieuw af te tellen.

7.4.4 De timer stoppen

- 1 Druk op de menuknop en kies 'Feed Timer' (Voedingstimer).
- 2 Gebruik de knoppen + en - om 'Stop & Reset' (Beëindigen en opnieuw instellen) te selecteren en druk op OK om uw keuze te bevestigen.

7.5 Temperatuur

Een baby slaapt comfortabel bij een temperatuur tussen 16 °C en 20 °C. U kunt een minimum- en maximumtemperatuurbereik en een alarm instellen om u te waarschuwen dat de temperatuur onder of boven het ingestelde minimum of maximaal ligt.

- 1 Gebruik in het menu de knoppen + en - om 'Temperature' (Temperatuur) te selecteren en druk op OK om uw keuze te bevestigen.
- 2 Gebruik de knoppen + en - om 'Temp Range' (Temperatuurbereik) te selecteren en druk op OK om uw keuze te bevestigen.
 - *De indicatie van de minimumtemperatuur begint op het display te knipperen.*
- 3 Gebruik de knoppen + en - om het minimale temperatuurbereik in te stellen tussen 10 °C en 19 °C. Druk op OK om uw keuze te bevestigen.
 - *De indicatie van de maximumtemperatuur begint op het display te knipperen.*
- 4 Gebruik de knoppen + en - om het maximale temperatuurbereik in te stellen tussen 22 °C en 37 °C. Druk op OK om uw keuze te bevestigen.
- 5 Gebruik de knoppen + en - om 'Alarm' te selecteren. Druk op OK om uw keuze te bevestigen en te beginnen met het instellen van het temperatuuralarm.
- 6 Gebruik de knoppen + en - om een van de alarmopties te kiezen. U kunt kiezen uit alleen geluid, geluid en trillen, alleen trillen of alleen display. Druk op OK om uw keuze te bevestigen.
 - *Nadat u uw keuze voor de alarmoptie hebt bevestigd, verschijnt het temperatuuralarmssymbool op het display.*

- 7 Gebruik de knoppen + en - om 'Temp Scale' (Temperatuurschaal) te selecteren. Druk op OK om uw keuze te bevestigen en te beginnen met het instellen van de opties voor de temperatuurschaal.
- 8 Kies 'Celsius' of 'Fahrenheit' en druk op OK om uw keuze te bevestigen.

- *De temperatuur in de ingestelde schaal verschijnt op het display. Als de temperatuur zich binnen het ingestelde bereik bevindt, heeft het temperatuuralarmssymbool twee segmenten.*

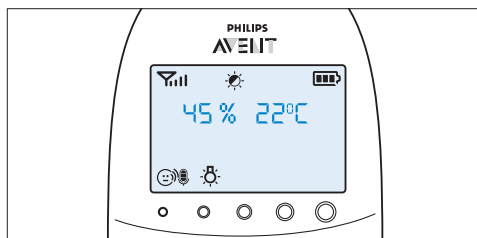

- *Als de temperatuur zich onder het ingestelde bereik bevindt, heeft het temperatuuralarmssymbool op het display slechts één segment en knippert het. Het bericht 'TOO COLD' (Te koud) verschijnt op het display.*

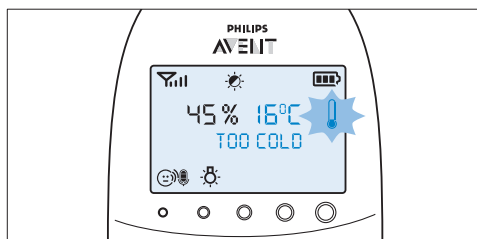

- *Als de temperatuur zich boven het ingestelde bereik bevindt, heeft het temperatuuralarmsymbool op het display drie segmenten en knippert het. Het bericht 'TOO HOT' (Te warm) verschijnt op het display.*

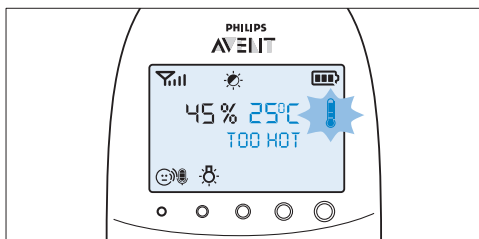

- 4 Gebruik de + en - knoppen om het maximale vochtigheidsbereik in te stellen van 51% tot 70%. Druk op OK om uw keuze te bevestigen.
- 5 Gebruik de knoppen + en - om 'Alarm' te selecteren. Druk op OK om uw keuze te bevestigen en te beginnen met het instellen van het vochtigheidsalarm.
- 6 Gebruik de knoppen + en - om een van de alarmopties te kiezen. U kunt kiezen uit alleen geluid, geluid en trillen, alleen trillen of alleen display. Druk op OK om uw keuze te bevestigen.
 - *Nadat u uw keuze voor de alarmoptie hebt bevestigd, verschijnt het vochtigheidsalarmsymbool op het display.*

7.6 Vochtigheid

De optimale vochtigheidsgraad ligt tussen 40% en 60%. De juiste vochtigheidsgraad is erg belangrijk want zo wordt uw baby beschermd tegen irritatie van de slijmvliezen, droge en geïrriteerde huid, schrale lippen en een droge, pijnlijke keel. Wanneer de slijmvliezen niet goed functioneren, wordt uw baby niet goed beschermd tegen allerlei ziektekiemen. Hierdoor is de kans groter dat uw baby verkouden wordt of griep krijgt en hierdoor vermindert de weerstand van de baby tegen infecties die worden veroorzaakt door schimmels en bacteriën. U kunt een vochtigheidsbereik en een alarm instellen om u te waarschuwen dat de vochtigheid buiten het ingestelde bereik ligt.

- 1 Gebruik in het menu de knoppen + en - om 'Humidity' (Vochtigheid) te selecteren en druk op OK om uw keuze te bevestigen.
- 2 Gebruik de knoppen + en - om 'Hum Range' (Vochtigheidsbereik) te selecteren en druk op OK om uw keuze te bevestigen.
 - *De indicatie van de minimumvochtigheid begint op het display te knipperen.*
- 3 Gebruik de + en - knoppen om het minimale vochtigheidsbereik in te stellen van 20% tot 50%. Druk op OK om uw keuze te bevestigen.
 - *De indicatie van de maximumvochtigheid begint op het display te knipperen.*

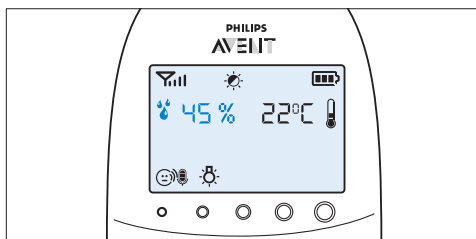

- *Als de vochtigheid zich onder het ingestelde bereik bevindt, knipperen het vochtigheidsalarmsymbool en de gemeten vochtigheid op het display. Het bericht 'TOO DRY' (Te droog) verschijnt op het display.*

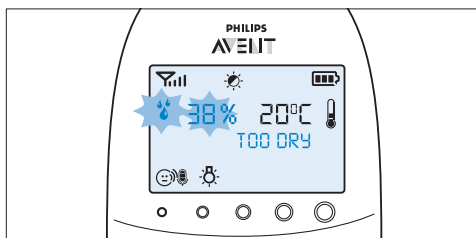

- Als de vochtigheid zich boven het ingestelde bereik bevindt, knipperen het vochtigheidsalarmsymbool en de gemeten vochtigheid op het display. Het bericht 'TOO HUMID' (Te vochtig) verschijnt op het display.

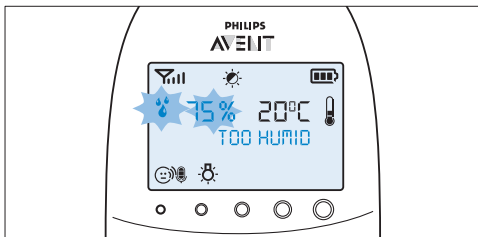

7.7 Huilalarm

U kunt een huilalarm instellen om u te waarschuwen als de baby huult.

- Gebruik in het menu de knoppen + en - om 'Cry alert' (Huilalarm) te selecteren en druk op OK om uw keuze te bevestigen.
- Gebruik de knoppen + en - om 'Vibration ON' (Trillen aan) te selecteren. Druk op OK om uw keuze te bevestigen.
 - De huilalarmindicator verschijnt op het display.
 - Het huilalarm gaat af wanneer het geluid in de babykamer zo luid is dat het vierde geluidsniveaulampje gaat branden. De ouderunit trilt en het bericht 'Cry alert' (Huilalarm) verschijnt 4 seconden op het display. Het huilalarm wordt elke 8 seconden herhaald tot het geluid minder luid wordt of u het huilalarm deactiveert.

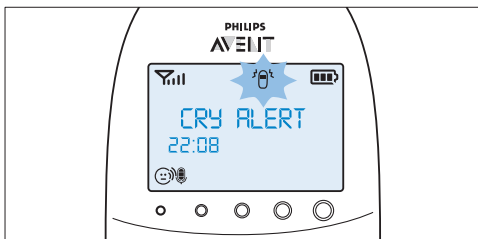

- Als u het huilalarm wilt deactiveren, kiest u in het menu de optie 'Cry alert' (Huilalarm) en kiest u met de + en - knoppen de optie 'Vibration OFF' ('Trillen uit').

7.8 Klok

De standaardinstelling voor de klok is verborgen. U kunt ervoor kiezen de klok weer te geven. U kunt de kloktijd instellen in het menu van de ouderunit.

- Gebruik in het menu de knoppen + en - om 'Set clock' (Klok instellen) te selecteren en druk op OK om uw keuze te bevestigen.
- Gebruik de knop + of - om 'Show Time' (Tijd weergeven) te kiezen en druk op OK om uw keuze te bevestigen.
- Gebruik de knoppen + en - om 'Set the time' (Tijd instellen) te selecteren. Druk op OK om uw keuze te bevestigen en te beginnen met het instellen van de klok.

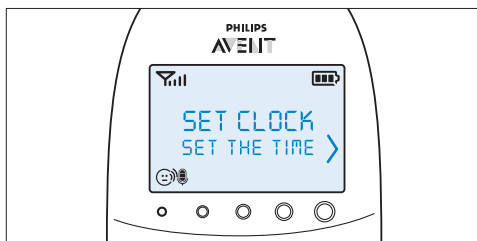

- De uuraanduiding begint op het display te knipperen.
- Stel het uur in en druk op OK om uw keuze te bevestigen.
 - De minutenaanduiding begint op het display te knipperen.
 - Stel de minuten in en druk op OK om uw keuze te bevestigen.
 - In het berichtveld van het display worden afwisselend de kloktijd en andere aanduidingen weergegeven.

7.9 Taal

U kunt deze menuoptie gebruiken om de taalinstelling te wijzigen.

- 1 Gebruik in het menu de knoppen + en - om 'Set language' (Taal instellen) te selecteren en druk op OK om uw keuze te bevestigen.

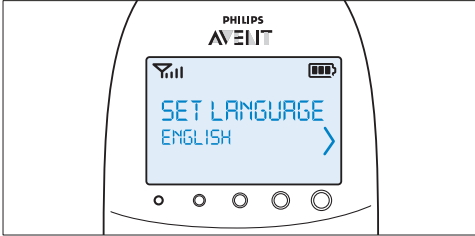

- 2 Gebruik de knoppen + en - om uw taal te kiezen en druk op OK om uw keuze te bevestigen.

ⓘ Opmerking:

Deze optie verschijnt automatisch op het display wanneer u de ouderunit voor de eerste keer en na een reset inschakelt.

7.10 Vergrendeling

U kunt de vergrendeling activeren om te voorkomen dat de knoppen per ongeluk worden ingedrukt wanneer u de ouderunit bij u draagt.

- 1 Druk op OK om de vergrendeling te activeren.

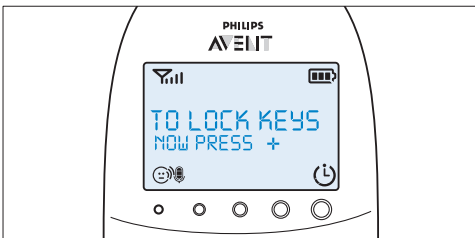

- 2 Druk binnen 2 seconden op de knop +.

ⓘ Opmerking:

Als u binnen 2 seconden op de knop + drukt, blijft de instructie op het display staan.

- Nadat u op de knop + hebt gedrukt, wordt het bericht 'Keys locked' (Knoppen vergrendeld) op het display weergegeven in plaats van de temperatuur- en vochtigheidsindicatie.

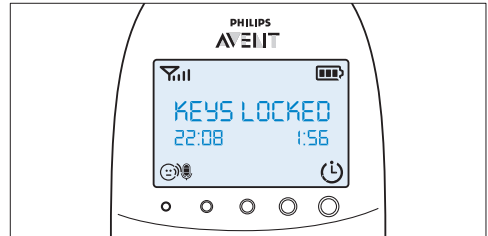

- 3 Als u de vergrendeling wilt deactiveren, drukt u op OK. Wanneer op het display de instructie verschijnt, dient u binnen 2 seconden op de knop + te drukken.

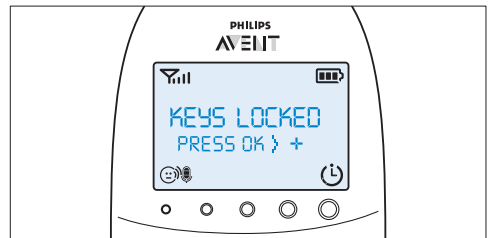

7.10.1 Opmerkingen

- Wanneer u op een andere knop dan OK drukt terwijl de vergrendeling actief is, wordt het display ingeschakeld en ziet u op de tweede regel hoe u de vergrendeling kunt deactiveren.
- Wanneer u op OK drukt terwijl de vergrendeling actief is, ziet u op de tweede regel op het display wat de tweede stap is waarmee u de knoppen ontgrendelt.
- Wanneer de knopvergrendeling actief is, kunt u het oproepsignaal en voedingstimeralarm beëindigen door op OK te drukken. In dat geval blijft de knopvergrendeling actief.
- Wanneer het huilalarm, het temperatuuralarm of het vochtigheidsalarm afgaat terwijl de vergrendeling actief is, deactiveert u eerst de vergrendeling en vervolgens via het menu het huilalarm of het temperatuuralarm.

8 Nekkoord

Bij de babyfoon wordt een handig nekkoord gegeven. Hiermee kunt u de ouderunit bij u dragen.

8.0.1 Bevestigen van het nekkoord

- 1 Steek de lus van het nekkoord in de opening aan de bovenkant van de ouderunit.

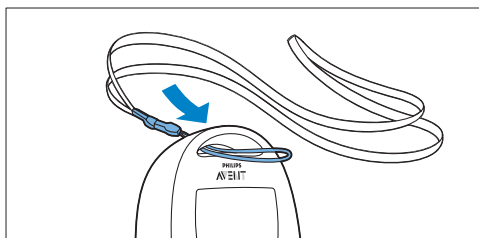

- 2 Trek het nekkoord door de lus en trek het nekkoord strak.

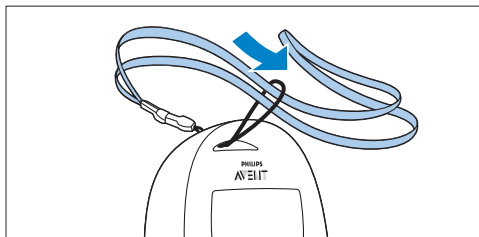

8.0.2 Losmaken van het nekkoord

- 1 Haal het nekkoord door de lus.
- 2 Trek de lus uit de opening aan de bovenkant van de ouderunit.

9 Reiniging en onderhoud

⚠ Waarschuwing:

Dompel de ouderunit, de babyunit en de oplader van de ouderunit niet in water en maak deze onderdelen niet schoon onder de kraan.

⚠ Waarschuwing:

Gebruik geen reinigingspray of vloeibare schoonmaakmiddelen.

- 1 Trek de stekker van de babyunit en de oplader uit het stopcontact als deze op netspanning zijn aangesloten.
- 2 Maak de ouderunit, de oplader en de babyunit schoon met een droge doek.
- 3 Maak de adapters schoon met een droge doek.

10 Opbergen

Als u de babyfoon langere tijd niet gebruikt, doet u het volgende:

- Verwijder de niet-oplaadbare batterijen uit de babyunit.
- Verwijder de oplaadbare batterijen uit de ouderunit.
- Berg de ouderunit, de babyunit en de adapters op een koele en droge plaats op.

11 Accessoires bestellen

Ga naar www.shop.philips.com/service of uw Philips-dealer om accessoires of reserveonderdelen aan te schaffen. U kunt ook contact opnemen met het Philips Consumer Care Centre in uw land (zie het 'worldwide garantie'-vouwblad voor contactgegevens). Als er geen Consumer Care Centre in uw land is, gaat u naar uw plaatselijke Philips-dealer of een Philips-servicecentrum.

12 Garantie en ondersteuning

Ga voor informatie of ondersteuning naar de Philips-website www.philips.com/support of neem contact op met het Philips Consumer Care Centre in uw land (zie het 'worldwide garantie'-vouwblad voor contactgegevens). Als er geen Consumer Care Centre in uw land is, gaat u naar uw plaatselijke Philips-dealer of een Philips-servicecentrum.

13 Veelgestelde vragen

In dit hoofdstuk vindt u de meestgestelde vragen over het apparaat. Als u het antwoord op uw vraag niet kunt vinden, gaat u naar www.philips.com/support voor meer veelgestelde vragen of neemt u contact op met het Consumer Care Centre in uw land.

Wat is de Eco Max-modus? Hoe draagt deze modus bij aan een schoner milieu?

- De Eco Max-modus is speciaal ontwikkeld voor verlaging van het energieverbruik van uw babyfoon. Wanneer de afstand niet te groot is, kunt u de Eco Max-modus inschakelen. In deze modus verbruikt de babyfoon minder energie, wat gunstig is voor het milieu.

Waarom gaan het aan-lampje van de babyunit en het 'link'-lampje (Verbinding) van de ouderunit niet branden als ik op de aan/uitknoppen van de units druk?

- Mogelijk zijn de oplaadbare batterijen van de ouderunit leeg en is de ouderunit niet aangesloten op netspanning. Steek de kleine apparaatstekker in de ouderunit en steek de adapter in een stopcontact. Druk vervolgens op de aan/uitknop om verbinding te maken met de babyunit.
- Mogelijk zijn de niet-oplaadbare batterijen van de babyunit leeg en is de babyunit niet aangesloten op netspanning. Vervang de niet-oplaadbare batterijen of sluit de babyunit aan op netspanning. Druk vervolgens op de aan/uitknop om de verbinding met de ouderunit tot stand te brengen.
- Als het 'link'-lampje (Verbinding) op de ouderunit nog steeds niet rood begint te knipperen, gebruik dan de resetfunctie om de units terug te zetten naar de standaardinstellingen.

Waarom knippert het 'link'-lampje (Verbinding) op de ouderunit ononderbroken rood en waarom staat het bericht 'NOT LINKED' (Niet gelinkt) of 'I AM LINKING' (Bezig met verbinden) op het display?

- De babyunit en de ouderunit bevinden zich buiten bereik van elkaar. Plaats de units dichterbij elkaar.
- De babyunit is mogelijk uitgeschakeld. Schakel de babyunit in.

Waarom knippert het batterijstatuslampje op de babyunit rood?

- De niet-oplaadbare batterijen van de babyunit zijn bijna leeg. Vervang de niet-oplaadbare batterijen of sluit de babyunit aan op netspanning (zie hoofdstuk 'Klaarmaken voor gebruik').

Waarom piept de ouderunit?

- Als de ouderunit piept terwijl het rode 'link'-lampje (Verbinding) ononderbroken rood knippert en het bericht 'NOT LINKED' (Niet gelinkt) of 'I AM LINKING' (Bezig met verbinden) op het display staat, is er geen verbinding met de babyunit. Plaats de ouderunit dicht bij de babyunit of schakel de babyunit in, als deze uitgeschakeld is.
- Als de ouderunit piept en het batterijsymbool op het display leeg is, zijn de oplaadbare batterijen van de ouderunit bijna leeg. Laad de batterijen op.
- Als u het temperatuurbereik op de ouderunit hebt ingesteld en het temperatuuralarm is ingeschakeld, piept de ouderunit wanneer de temperatuur onder het ingestelde minimumniveau zakt of wanneer de temperatuur boven het ingestelde maximumniveau komt.
- Als u het vochtigheidsbereik op de ouderunit hebt ingesteld en het vochtigheidsalarm is ingeschakeld, piept de ouderunit wanneer de vochtigheid onder het ingestelde minimumniveau zakt of wanneer de vochtigheid boven het ingestelde maximumniveau komt.
- De babyunit is mogelijk uitgeschakeld. Schakel de babyunit in.

Waarom geeft het apparaat een hoge pieptoon?

- De units staan mogelijk te dicht bij elkaar. Zorg dat de ouderunit en de babyunit ten minste 1 meter bij elkaar vandaan staan.
- Het volume van de ouderunit kan te hard staan. Zet het volume van de ouderunit zachter.

Waarom hoor ik niets/Waarom kan ik mijn baby niet horen huilen?

- Het volume van de ouderunit kan te zacht staan of uitgeschakeld zijn. Zet het volume van de ouderunit harder.
- Het microfoongevoelighedsniveau van de babyunit kan te laag zijn ingesteld. Stel in het menu van de ouderunit het microfoongevoelighedsniveau hoger in.
- De babyunit en de ouderunit bevinden zich mogelijk buiten bereik van elkaar. Verklein de afstand tussen de units.

Waarom reageert de ouderunit te snel op andere geluiden?

- De babyunit vangt ook andere geluiden op dan die van uw baby. Plaats de babyunit dicht bij de baby (houd ten minste 1 meter afstand).
- Het microfoongevoelighedsniveau van de babyunit kan te hoog zijn ingesteld. Stel in het menu van de ouderunit het microfoongevoelighedsniveau lager in.

Waarom reageert de ouderunit langzaam op het gehuil van de baby?

- Het microfoongevoelighedsniveau van de babyunit kan te laag zijn ingesteld. Stel in het menu van de ouderunit het microfoongevoelighedsniveau hoger in.
- De Eco Max-modus is ingeschakeld en de babyunit schakelt het DECT signaal alleen in wanneer de baby geluiden maakt. Schakel de Eco Max-modus uit om ervoor te zorgen dat de babyunit constant DECT-signalen uitzendt en de ouderunit sneller op de geluiden van uw baby reageert.

Waarom raken de niet-oplaadbare batterijen van de babyunit zo snel leeg?

- Het microfoongevoelighedsniveau van de babyunit kan te hoog zijn ingesteld, waardoor de babyunit vaker een signaal uitzendt. Stel in het menu van de ouderunit het microfoongevoelighedsniveau lager in.
- Het volume op de babyunit kan te hoog zijn ingesteld, waardoor de babyunit veel energie verbruikt. Zet het volume van de babyunit lager.
- U hebt mogelijk een maximumtemperatuurbereik ingesteld dat lager is dan de kamertemperatuur of een minimumtemperatuurbereik dat hoger is dan de kamertemperatuur. De babyunit blijft gegevens versturen naar de ouderunit en verbruikt daarom meer stroom. Hierdoor raken de niet-oplaadbare batterijen van de babyunit eerder leeg.
- U hebt mogelijk een maximumvochtigheidsbereik ingesteld dat lager is dan de vochtigheid in de kamer of een minimumvochtigheidsbereik dat hoger is dan de vochtigheid in de kamer. De babyunit blijft gegevens versturen naar de ouderunit en verbruikt daarom meer stroom. Hierdoor raken de niet-oplaadbare batterijen van de babyunit eerder leeg.
- Misschien hebt u het nachtlampje ingeschakeld. Als u het nachtlampje wilt gebruiken, adviseren wij u de babyunit op netspanning te laten werken.

Waarom duurt het opladen van de ouderunit langer dan 10 uur?

- De ouderunit was mogelijk ingeschakeld tijdens het opladen. Schakel de ouderunit uit tijdens het opladen.

Het opgegeven bereik van de babyfoon is 330 meter. Hoe komt het dat het bereik van mijn babyfoon veel kleiner is?

- Het opgegeven bereik geldt alleen in de open lucht. Binnen wordt het effectieve bereik beperkt door het aantal en het soort muren en/of plafonds tussen de babyunit en ouderunit. Binnenshuis is het bereik beperkt tot 50 meter.

Waarom wordt de verbinding af en toe verbroken? Waarom valt het geluid weg?

- De babyunit en de ouderunit staan mogelijk dichtbij de grens van het effectieve zendbereik. Probeer een andere plek of plaats de units iets dichter bij elkaar. Denk erom dat het elke keer ongeveer 30 seconden duurt voor opnieuw verbinding is gemaakt tussen de units.
- U hebt de unit mogelijk naast een zender of een ander DECT-apparaat geplaatst, zoals een DECT-telefoon of een andere babyfoon van 1,8GHz/1,9GHz. Plaats de unit verder weg van andere apparaten tot er weer verbinding is.

Wat gebeurt er tijdens een stroomstoring?

- Als de ouderunit voldoende is opgeladen, blijft deze werken tijdens een stroomstoring. Als er batterijen in de babyunit zitten, blijft deze ook tijdens een stroomstoring werken.

Is mijn babyfoon beveiligd tegen afluisteren en storingen?

- De DECT-technologie van deze babyfoon biedt afdoende garantie tegen storing van andere apparatuur en afluisteren.

De gebruikstijd van de ouderunit zou maximaal 18 uur moeten zijn. Waarom is de gebruikstijd van mijn ouderunit korter?

- Wanneer de ouderunit voor het eerst is opgeladen, is de gebruikstijd minder dan 18 uur. De oplaadbare batterijen bereiken hun maximale capaciteit pas als ze minstens vier keer opgeladen en leeggebruikt zijn geweest.
- Het volume van de ouderunit kan te hoog zijn ingesteld, waardoor de ouderunit te veel energie verbruikt. Zet het volume van de ouderunit lager.
- Het microfoongevoeligheidsniveau van de babyunit kan te hoog zijn ingesteld. Hierdoor verbruikt de ouderunit veel energie. Stel in het menu van de ouderunit het microfoongevoeligheidsniveau lager in.

Waarom duurt het even voordat de batterijstatusaanduiding op het display te verschijnt als ik de ouderunit oplaad terwijl deze is uitgeschakeld?

- Dit is normaal. De ouderunit heeft enkele seconden nodig om in te schakelen wanneer u de unit op netspanning aansluit terwijl deze uitgeschakeld is. Wanneer de ouderunit op netspanning is aangesloten, moet deze eerst detecteren dat hij wordt opgeladen en moet het oplaadniveau worden gemeten voor de batterijstatusaanduiding kan worden getoond.

Waarom raken de oplaadbare batterijen van de ouderunit zo snel leeg?

- De oplaadbare batterijen hebben het einde van hun levensduur bereikt. U moet ze vervangen. Zie hoofdstuk 'Accessoires bestellen' als u nieuwe oplaadbare batterijen wilt bestellen.

Innholdsfortegnelse

7.9	Språk	285
7.10	Tastelås	286

8	Nakkestropp	286
----------	--------------------	------------

9	Rengjøring og vedlikehold	287
----------	----------------------------------	------------

10	Oppbevaring	287
-----------	--------------------	------------

11	Bestille tilbehør	287
-----------	--------------------------	------------

12	Garanti og støtte	287
-----------	--------------------------	------------

13	Vanlige spørsmål	288
-----------	-------------------------	------------

1	Innledning	264
----------	-------------------	------------

2	Oversikt	265
----------	-----------------	------------

3	Før bruk	265
----------	-----------------	------------

3.1	Babyenhet	265
-----	-----------	-----

3.2	Foreldreenhet	267
-----	---------------	-----

4	Bruke babymonitoren	268
----------	----------------------------	------------

4.1	Plassere babymonitoren	268
-----	------------------------	-----

4.2	Koble sammen foreldre- og babyenheten	268
-----	---------------------------------------	-----

5	Funksjoner og tilbakemeldinger på babyenheten	270
----------	--	------------

5.1	Nattlys	270
-----	---------	-----

5.2	Vuggevisefunksjon	270
-----	-------------------	-----

5.3	Projektor	271
-----	-----------	-----

5.4	Søke foreldreenheten	271
-----	----------------------	-----

5.5	Batteristatuslampe	272
-----	--------------------	-----

6	Funksjoner og tilbakemeldinger på foreldreenheten	272
----------	--	------------

6.1	Berolige-meny	272
-----	---------------	-----

6.2	Volum	275
-----	-------	-----

6.3	Talefunksjon	276
-----	--------------	-----

6.4	Nattdimmmodus	276
-----	---------------	-----

6.5	Varsel for lavt batterinivå på babyenheten	277
-----	--	-----

6.6	Indikatorer for batteristatus	277
-----	-------------------------------	-----

6.7	Indikator for signalstyrke	279
-----	----------------------------	-----

6.8	Tilbakestille	279
-----	---------------	-----

7	Menyen på foreldreenheten	279
----------	----------------------------------	------------

7.1	Navigere i menyen	279
-----	-------------------	-----

7.2	Følsomhet	280
-----	-----------	-----

7.3	Eco Max-modus	281
-----	---------------	-----

7.4	Matetimer	282
-----	-----------	-----

7.5	Temperatur	283
-----	------------	-----

7.6	Luftfuktighet	284
-----	---------------	-----

7.7	Gråtevarsel	285
-----	-------------	-----

7.8	Klokke	285
-----	--------	-----

1 Innledning

Gratulerer med kjøpet og velkommen til Philips AVENT! Du kan få enda større nytte av støtten fra Philips AVENT hvis du registrerer produktet ditt på www.philips.com/welcome.

Philips AVENT er svært opptatt av å produsere pålitelige produkter som gir foreldrene den tryggheten de trenger. Denne Philips AVENT-babymonitoren gir deg støtte døgnet rundt ved at du alltid hører babyen klart og tydelig uten distraherende støy. DECT-teknologien garanterer null forstyrrelser og krystallklart signal mellom foreldreenheten og babyenheten.

Med temperatursensoren kan du overvåke temperaturen på barnerommet, og du har også muligheten til å angi personlige innstillinger for å hjelpe deg med å holde barnerommet komfortabelt.

Denne babymonitoren har en babyenhet med en projektor og en foreldreenhet med et beroligende skjermbilde hvor du kan kontrollere beroligende alternativer (nattlys, vuggesanger og projektor) på babyenheten selv om du er på avstand.

2 Oversikt

• I Skjerm

- 1 Indikator for signalstyrke
- 2 Eco Max-indikator
- 3 Symbol for nattdimmmodus
- 4 Indikator for gråtevarsel
- 5 Dempesymbol
- 6 Batteristatusindikator
- 7 Symbol for luftfuktighetsvarsel
- 8 Navigeringspil
- 9 Temperatursymbol
- 10 Meldingsfelt
- 11 Indikator for mikrofonfølsomhet
- 12 Nattdimmsymbol
- 13 Vuggevise-symbol
- 14 Projektorsymbol
- 15 Timer eller symbol for timergjentakelse

• II Foreldreenhet

- 1 Av/på-knapp
- 2 TALK-knapp (tale)
- 3 Nattdimmeknapp
- 4 - knapp for å bla bakover
- 5 Mikrofon
- 6 link-lampe
- 7 Skjerm
- 8 Lydnivålamper
- 9 MENU-knapp (Meny)
- 10 Plussknapp for å bla fremover
- 11 Batteristatuslampe
- 12 OK-knapp
- 13 Berolige-knapp
- 14 Håndtak/festehull for nakkestropp
- 15 Rom for oppladbare batterier
- 16 Løkk til rom for oppladbare batterier
- 17 Tilkoblingspunkter for lading
- 18 Oppladbare batterier
- 19 Nakkestropp
- 20 Kontakt for liten adapterplugg
- 21 Lader
- 22 Liten adapterplugg
- 23 Adapter

• III Babyenhet

- 1 Projektor
- 2 Nattdimmsymbol
- 3 FINN-knapp
- 4 Mikrofon
- 5 Av/på-knapp for projektor
- 6 Knapp for neste vuggevise
- 7 Spill/stopp-knapp for vuggevise
- 8 Volum ned-knapp
- 9 På-lampe
- 10 Av/på-knapp
- 11 Batteristatuslampe
- 12 Av/på-knapp for nattdimmsymbol
- 13 Volum opp-knapp
- 14 Fuktighetssensor
- 15 Temperatursensor
- 16 Høyttaler
- 17 Kontakt for lydenhet
- 18 Kontakt for liten adapterplugg
- 19 Rom for ikke-oppladbare batterier
- 20 Løkk til rom for ikke-oppladbare batterier
- 21 Liten adapterplugg
- 22 Adapter
- 23 Aux-kabel

3 Før bruk

VIKTIG: Les grundig gjennom sikkerhetsinstruksjonene før du bruker babymonitoren, og ta vare på dem for fremtidig referanse.

3.1 Babyenhet

Bruk babyenheten fra strømnettet. For å garantere automatisk reservestrøm i tilfelle strømmen går anbefaler vi at du setter inn ikke-oppladbare batterier:

3.1.1 Drift med strøm

- 1 Sett adapteren inn i stikkontakten, og sett det lille apparatstøpelet inn i babyenheten.

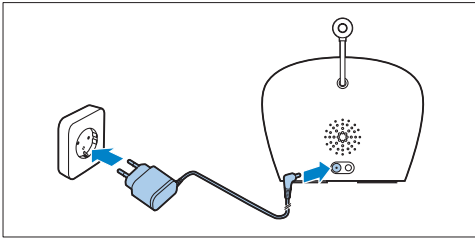

3.1.2 Sette inn ikke-oppladbare batterier

Hvis strømmen går, kan babyenheten brukes med fire 1,5 V R6 AAA-batterier (følger ikke med). Ikke bruk oppladbare batterier: Babyenheten har ingen ladefunksjon, og oppladbare batterier utlades sakte når de ikke er i bruk.

⚠ Advarsel:

Koble fra babyenheten, og pass på at hendene dine og enheten er tørre når du setter inn ikke-oppladbare batterier.

⚠ Merk:

Vi anbefaler at du bruker babyenheten med strøm, ettersom babyenheten har en begrenset driftstid når du bruker den med ikke-oppladbare alkaliske batterier: Driftstiden med ikke-oppladbare batterier er 24 timer.

- 1 Skyv låsen for å løsne lokket til batterirommet med de ikke-oppladbare batteriene, og ta av lokket.

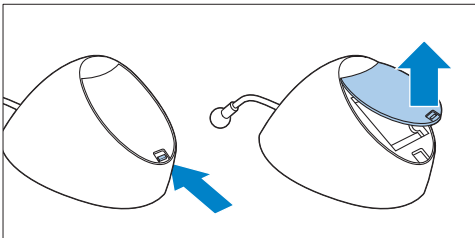

- 2 Sett inn fire ikke-oppladbare batterier.

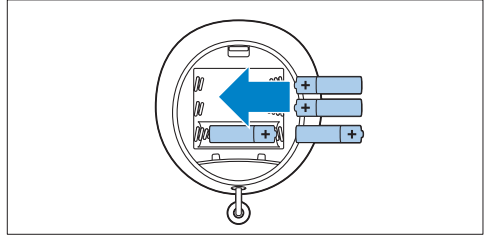

⚠ Merk:

Kontroller at polene + og - på batteriene peker riktig vei.

- 3 Hvis du vil feste lokket igjen, må du først sette inn tappene i åpningene langs kanten av rommet med de ikke-oppladbare batteriene.

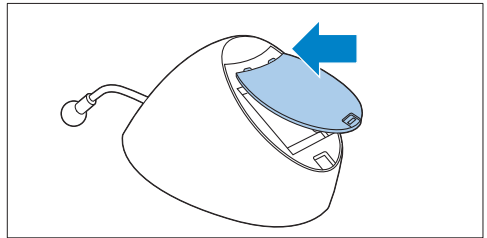

- 4 Trykk deretter ned lokket til låsen lukkes med et klikk.

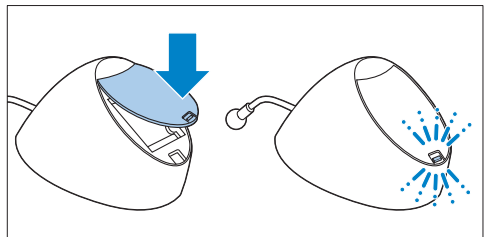

3.2 Foreldreenhet

Foreldreenheten bruker to oppladbare batterier som følger med babymonitoren.

3.2.1 Sette inn de oppladbare batteriene

- 1 Skyv lokket til batterirommet med de oppladbare batteriene av foreldreenheten.

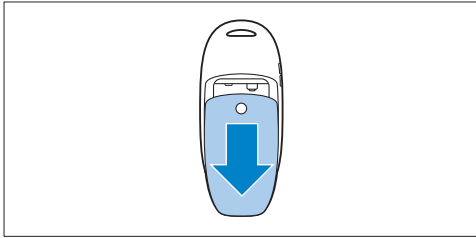

- 2 Sett inn de oppladbare batteriene.

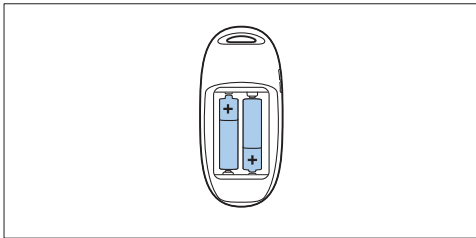

Merk:

Kontroller at polene + og - på batteriene peker i riktig retning.

- 3 Skyv lokket til batterirommet med de oppladbare batteriene tilbake på foreldreenheten. Trykk lokket ned til det låses på plass med et klikk.

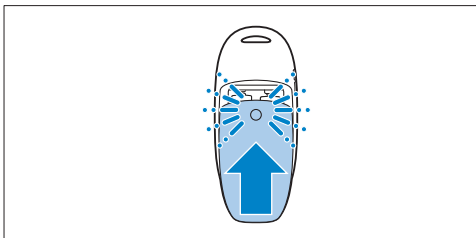

3.2.2 Lade foreldreenheten

Du må lade foreldreenheten før første gangs bruk eller når foreldreenheten indikerer at batterinivået er lavt.

Viktig: Vær oppmerksom på at du må lade foreldreenheten i ti hele timer for å få en trådløs driftstid på 18 timer.

- 1 Sett det lille apparatstøpset på adapteren inn i kontakten på baksiden av laderen. Koble adapteren til en veggkontakt.

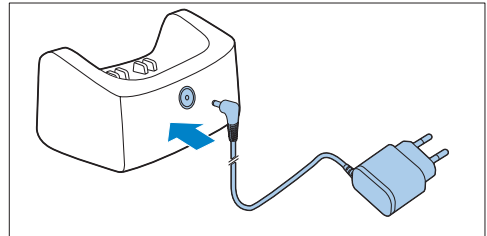

- 2 Sett foreldreenheten inn i laderen.

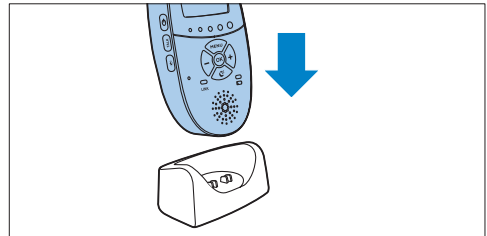

- Skjermen slås på, og batteristatusindikatorene viser at foreldreenheten lades. Du kan lese mer om batteristatusindikatorer under Ladeindikator i kapittelet Funksjoner og tilbakemeldinger på foreldreenheten.

- 3 La foreldreenheten stå i laderen til de oppladbare batteriene er fulladede.

Merk:

Når du begynner å bruke babymonitoren, oppnår de oppladbare batteriene full kapasitet når de har blitt utladet og ladet fire ganger.

4 Bruke babymonitoren

4.1 Plassere babymonitoren

⚠ Advarsel:

Hold babyenheten utenfor babyens rekkevidde. Ikke sett babyenheten i babyens seng eller lekegrind.

- 1 Ledningen til babyenheten utgjør en risiko for at babyen blir kvalt. Du må sørge for at babyenheten og ledningen er minst én meter unna babyen.

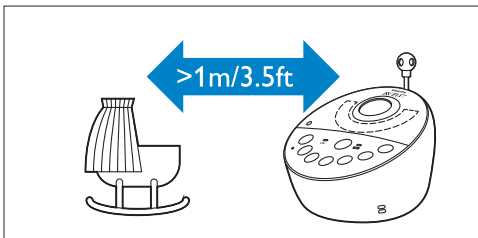

- 2 For å forhindre en høyfrekvent lyd fra én av eller begge enhetene må du sørge for at foreldreenheten er minst én meter unna babyenheten.

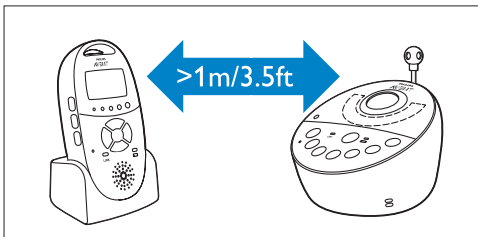

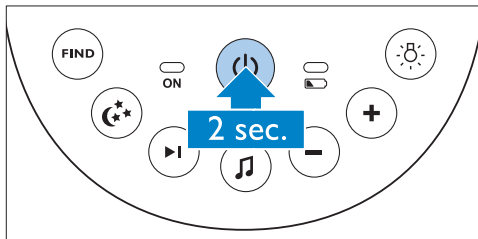

4.2 Koble sammen foreldre- og babyenheten

- 1 Trykk og hold av/på-knappen  på babyenheten inne i to sekunder.

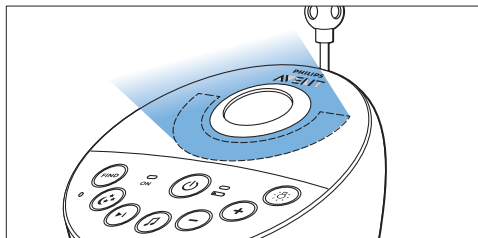

- Nattlyset, batteristatuslyset og på-lampen lyser kort.



- 2 Trykk og hold av/på-knappen  på foreldreenheten inne i to sekunder.

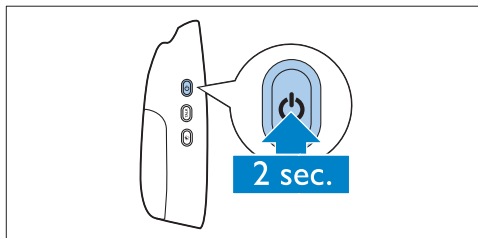

- Skjermen slås på, og viser alle indikatorer og symboler en kort stund. Deretter tones indikatorer og symboler ned, og batteristatusindikatoren vises.

🗨 Merk:

Når du slår på foreldreenheten for første gang eller etter en tilbakestilling, må du velge foretrukket språk. (Se Språk i avsnittet Meny på foreldreenheten).

- Link-lampen på foreldre-enheden begynner å blinke rødt, og meldingen I AM LINKING (Jeg kobler til) vises på skjermen.

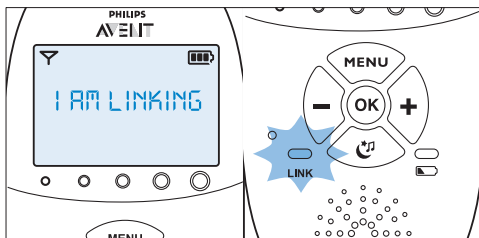

- Når foreldre-enheden og baby-enheden er koblet sammen, begynner Link-lampen å lyse grønt. Signalstyrkeindikatoren og meldingen LINKED (Tilkoblet) vises på skjermen.

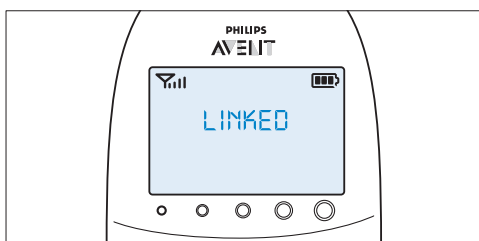

- Hvis det ikke opprettes forbindelse i løpet av ti sekunder, vises meldingen NOT LINKED (Ikke tilkoblet) vekselvis med I AM LINKING (Jeg kobler til) på skjermen. Hvis det ikke opprettes en stabil forbindelse i løpet av 30 sekunder, vil foreldre-enheden begynne å pipe, og kun meldingen NOT LINKED (Ikke tilkoblet) vises.

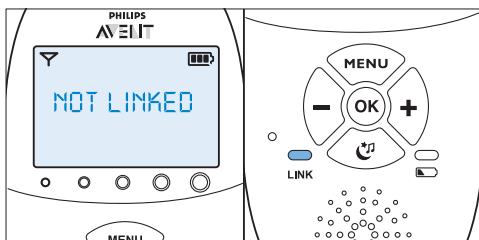

Hva du skal gjøre hvis det ikke opprettes noen forbindelse

- Foreldre-enheden kan være utenfor baby-enhedenes rekkevidde. Plasser foreldre-enheden nærmere baby-enheden, men ikke nærmere enn én meter.
- Baby-enheden eller foreldre-enheden kan miste forbindelsen fordi den er for nær et annet DECT-apparat (f.eks. en trådløs telefon). Slå av dette DECT-apparatet, eller plasser enheten lengre unna dette apparatet.
- Baby-enheden kan være slått av. Slå på baby-enheden.

4.2.1 Driftsrekkevidde

- I både standard driftsmodus med Smart Eco og i Eco Max-modus er driftsrekkevidden 330 meter utendørs og opptil 50 meter innendørs.
- Driftsrekkevidden til baby-monitoren varierer avhengig av omgivelsene og faktorer som forårsaker forstyrrelser. Våte eller fuktige materialer forårsaker så store forstyrrelser at tapet av rekkevidde er opptil 100 %. Forstyrrelser fra tørre materialer kan du se i tabellen nedenfor

Tørre materialer	Materialtykkelse	Tap av rekkevidde
Tre, gips, papp, glass (uten metall, ledninger eller bly)	< 30 cm	0–10 %
Murstein, kryssfinér	< 30 cm	5–35 %
Armert betong	< 30 cm	30–100 %
Metallrister eller stenger	< 1 cm	90–100 %
Metall- eller aluminiumsplater	< 1 cm	100 %

5 Funksjoner og tilbakemeldinger på babyenheten

5.1 Nattdlys

Nattdyset lager en myk glød som beroliger babyen.

- 1 Trykk på nattdlysknappen på babyenheten for å slå på nattdyset.

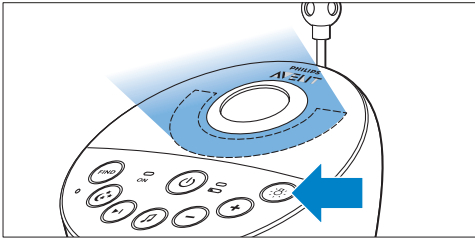

- ✨ vises på displayet på foreldreenheten.
- 2 Trykk på nattdlysknappen én gang til for å slå av nattdyset.
 - Nattdyset dempes gradvis før det slukkes helt.
 - ✨ forsvinner fra displayet på foreldreenheten.

5.2 Vuggevisefunksjon

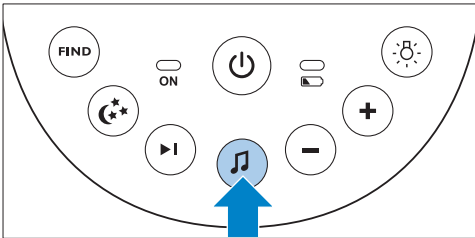

- 1 Trykk på vuggeviseknappen  på babyenheten for å spille av den sist valgte vuggevisen.

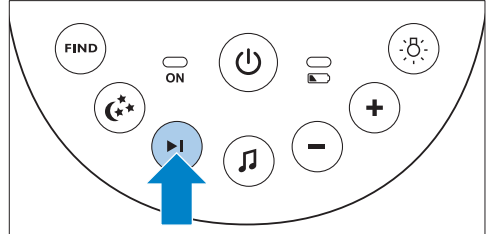

- Den valgte vuggevisen gjentas i den angitte tiden.
- Hvis det ikke er valgt noen vuggevise tidligere, vil vuggevise 1 spilles av.

- 2 Trykk på knappen for neste vuggevise  for å velge en annen vuggevise fra listen.



- Hvis det ikke spilles av noen vuggevise, vil den sist valgte vuggevisen spilles av når du trykker på knappen for neste vuggevise .
- Når du trykker på knappen for neste vuggevise  mens en vuggevise spilles av, vil den neste vuggevisen bli spilt av.

- 3 For å justere lydnivået til vuggevisen trykker du på plussknappen eller minusknappen for volum på babyenheten.

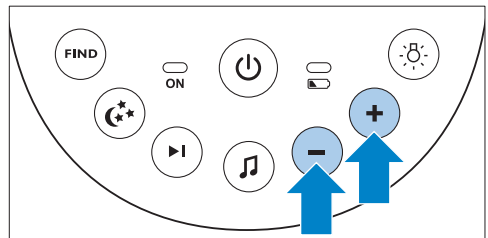

Merk:

Du kan bare stille høyttalervolumet på babyenheten når en vuggevise spilles. Hvis du stiller opp volumet for vuggevisen, vil også lyden for talefunksjonen på foreldreenheten stilles opp.

- 4 For å stoppe en vuggevise før den angitte spilletiden kan du trykke på spill av / stoppknappen for vuggevise  på babyenheten.

5.3 Projektor

Du kan berolige babyen med fargede lysmønstre som projiseres i taket, ved å slå på projektoren.

- 1 Trykk på av/på-knappen for å slå på projektoren.

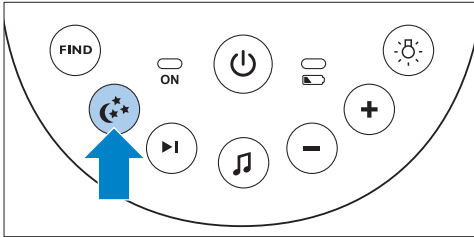

- Projektor-symbolet vises på skjermen på foreldreenheten.
- Det første mønsteret fra projektoren blir gradvis sterkere i løpet av to sekunder. Det projiseres i åtte sekunder og slukkes deretter gradvis i to sekunder, mens det neste mønsteret gradvis blir sterkere.

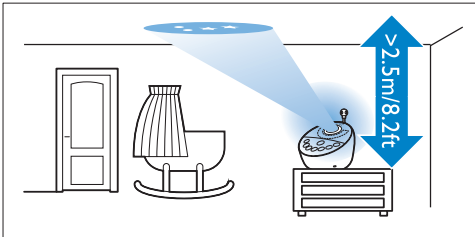

- Det finnes seks forskjellige mønstre, og hvert mønster projiseres i ti sekunder. Når alle de seks mønstrene er vist, vil projektoren starte på nytt med mønster 1. Mønstrene gjentas så mange ganger som de er stilt inn for (se Projektor i avsnittet Funksjoner og tilbakemeldinger på foreldreenheten).

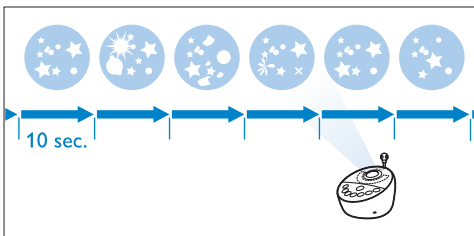

- 2 Hvis du ønsker å slå av projektoren før den angitte tiden har gått, trykker du på av/på-knappen én gang til.

- Mønsteret som projiseres, blir gradvis svakere, og projektoren slås av.
- Prosjektorsymbolet forsvinner fra skjermen.

5.4 Søke foreldreenheten

Hvis du ikke vet hvor foreldreenheten er, kan du bruke knappen FIND (Finn) på babyenheten for å finne den.

ⓘ Merk:

Søkefunksjonen virker kun når foreldreenheten er på.

- 1 Trykk på knappen FIND (Finn) på babyenheten.

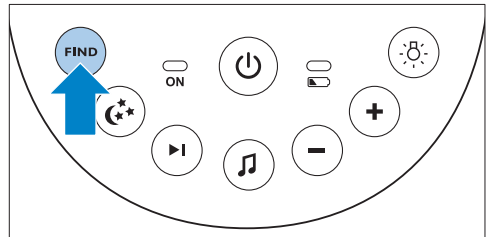

- Meldingen PAGING (Søker) vises på skjermen på foreldreenheten, og foreldreenheten lager en søkevarsellyd.

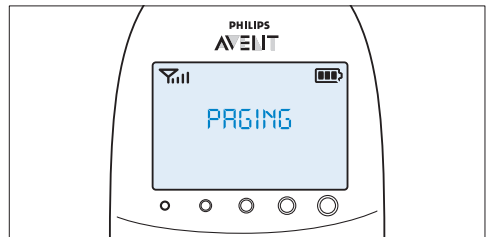

- 2 Hvis du vil stanse søkevarsellyden, trykker du på knappen FIND (Finn) én gang til eller på en hvilken som helst knapp på foreldreenheten.

ⓘ Merk:

Søkevarsellyden stopper automatisk etter to minutter.

5.5 Batteristatuslampe

- 1 Batteristatuslampen lyser grønt når babyenheten går på batterier og batteriene inneholder nok strøm.

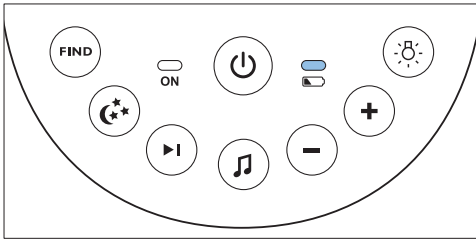

- 2 Batteristatuslampen blinker rødt raskt når babyenheten går på batteristrøm og batterinivået er lavt.

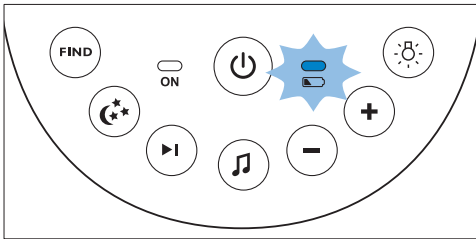

- Du må skifte ut batteriene når batterinivået er lavt.
- Hvis batteriene lades ut mens babyenheten kjører på batteristrøm, vil babyenheten slås av, og foreldreenheten mister forbindelsen til babyenheten.

Merk:

Vi anbefaler at du bruker babyenheten med strøm, ettersom babyenheten har en begrenset driftstid når du bruker den med ikke-oppladbare alkaliske batterier. Driftstiden med ikke-oppladbare batterier er 24 timer.

6 Funksjoner og tilbakemeldinger på foreldreenheten

6.1 Berolige-meny

Foreldreenheten har en egen beroligemeny med ulike beroligefunksjoner: nattlys, vuggevise og projektor. For å åpne denne menyen trykker du på berolige-knappen. Menyene gir deg mulighet til å styre nattlyset, vuggevisene og projektoren på babyenheten eksternt.

- 1 For å åpne berolige-menyen kan du trykke på berolige-knappen.

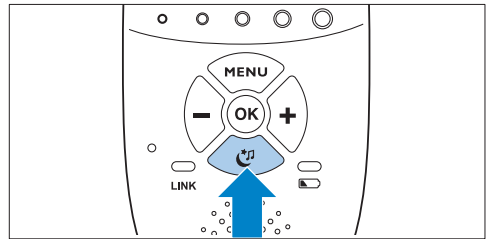

- *Skjermbildet med beroligemenyen vises. Dette skjermbildet viser tre funksjoner på babyenheten: nattlys, vuggevise og projektor. For hver funksjon finnes det to segmenter: av/på-feltet og alternativmenyfeltet.*

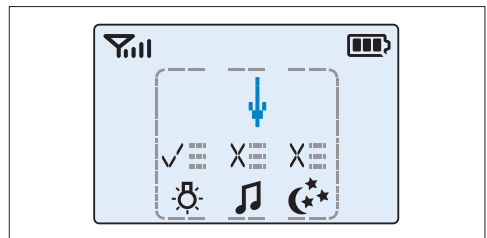

Merk:

Hvis du ikke trykker på noen av knappene i løpet av sju sekunder, vil beroligemenyen lukkes og skjermen gå tilbake til normalstillingen.

- 2 Bruk plussknappen og minusknappen for å peke pilen til en berolige-funksjon.

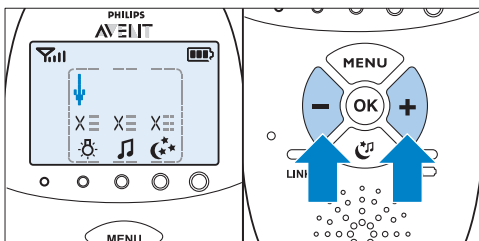

- 3 Trykk på OK hvis du vil slå på en beroligefunksjon som er av, eller hvis du vil slå av en beroligefunksjon som er på.

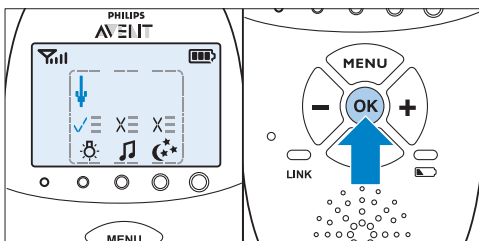

- Når funksjonen er på, vises det en hake over symbolet for funksjonen.
- Når funksjonen er av, vises det et kryss over symbolet for funksjonen.

- 4 Når du skal åpne menyen med alternativer for funksjonen, flytter du pilen over alternativmenyfeltet og trykker på OK.

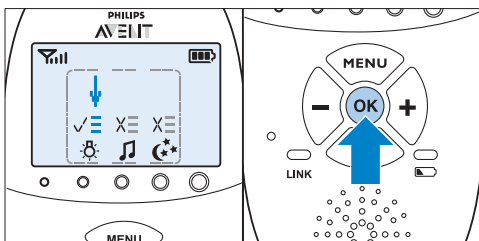

- 5 Bruk plussknappen og minusknappen for å navigere gjennom alternativlisten, og trykk på OK for å velge et alternativ.

- 6 Trykk på berolige-knappen for å lukke berolige-menyen.

6.1.1 Nattlys

Denne funksjonen gir deg mulighet til å slå nattlyset av og på, og stille inn timeren for nattlyset.

- 1 Hvis du vil velge nattlysfunksjonen, bruker du plussknappen og minusknappen for å bevege pilen over nattlyssymbolet og trykker på OK for å slå nattlyset av og på.

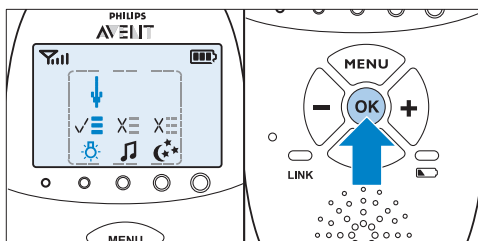

- 2 Hvis du vil åpne menyen med nattlysalternativer, retter du pilen mot alternativmenyfeltet og trykker på OK for å bekrefte.
- 3 Du kan stille inn nattlystimeren til 5 til 20 minutter; eller du kan slå nattlyset kontinuerlig på. Trykk på OK for å bekrefte.

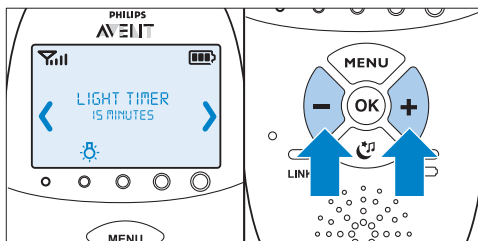

- Hvis du har slått på nattlyset, vises nattlyssymbolet på skjermen på foreldreenheten når du trykker på berolige-knappen for å gå ut av berolige-skjermbildet.
- Hvis du stiller inn nattlystimeren, vil nattlyset slå seg av automatisk og nattlyssymbolet forsvinner fra skjermen på foreldreenheten etter den angitte tiden.

- Hvis du slår nattlyset kontinuerlig på, kan du slå av nattlyset via berolige-skjermbildet på foreldreenheten eller ved å trykke på nattlysknappen på babyenheten.

6.1.2 Vuggevise

Med denne funksjonen kan du velge avspillingsalternativene for vuggevise og stille inn vuggevisetimeren.

- 1 Hvis du vil velge vuggevisefunksjonen, bruker du plussknappen og minusknappen for å flytte pilen over vuggevisesymbolet og trykker på OK for å slå avspillingen av vuggevise av eller på.

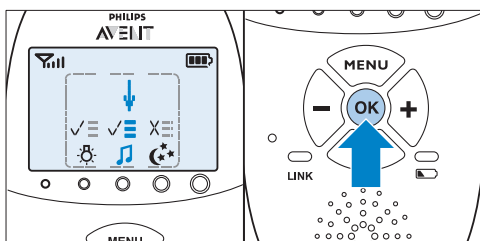

- 2 Hvis du vil åpne menyen med vuggevisealternativer, retter du pilen mot alternativmenyfeltet og trykker på OK for å bekrefte.

- 3 Du kan velge mellom en rekke alternativer i menyen:

- Velg en vuggevise fra listen over forhåndsvalgte vuggesanger. Den sist spilte vuggevisen er forhåndsvalgt. Hvis det ikke er valgt noe fra før, spilles vuggevise 1.

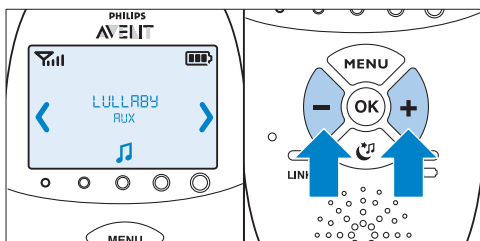

- Du kan også velge Spill av alle for å spille av alle forhåndsvalgte vuggesanger.
- Velg Aux, og velg deretter et spor hvis du vil spille av musikk fra en ekstern lydspiller. Hvis du vil spille av musikk fra en ekstern lydspiller, må du koble spilleren til kontakten for lydenheter på baksiden av babyenheten (Aux-in) med aux-kabelen som følger med. Du må justere volumet på lydspilleren, ettersom volum opp- og volum ned-knappen på babyenheten ikke virker for eksterne lydenheter.

- Trykk på OK for å bekrefte valget.

- 4 Du kan stille inn vuggevisetimeren til 5 til 20 minutter, eller du kan velge om du vil spille av vuggesanger kontinuerlig. Trykk på OK for å bekrefte timerinnstillingen.

- Hvis du har valgt å spille av vuggevise, vises vuggevisesymbolet på foreldreenheten når du trykker på berolige-knappen for å gå ut av berolige-skjermbildet. Den avspilte vuggevisen vises på den andre linjen av meldingsfeltet i to sekunder.

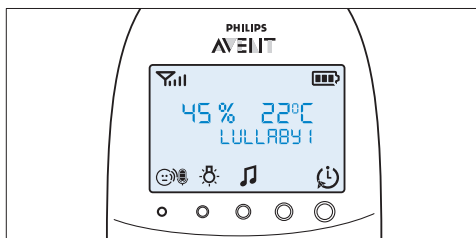

- Hvis du stiller inn vuggevisetimeren, vil vuggevisefunksjonen slå seg av, og vuggevisesymbolet forsvinner fra skjermen på foreldreenheten etter den angitte tiden.
- Hvis du velger å spille av vuggevise kontinuerlig, må du slå av vuggevise på berolige-skjermbildet eller ved å trykke på spill av / stopp-knappen for vuggeviseknappen på babyenheten.

6.1.3 Projektor

Denne funksjonen gir deg mulighet til å slå på projektoren på babyenheten og programmere varigheten på projiseringen.

- 1 Hvis du vil velge projektorfunksjonen, bruker du plussknappen og minusknappen for å flytte pilen over projektorsymbolet og trykker på OK for å slå projektoren av eller på.

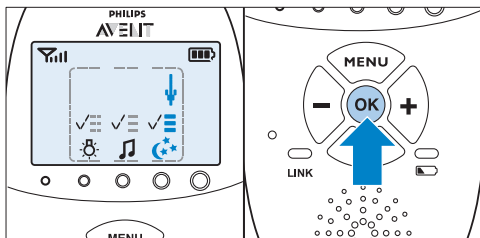

- 2 Hvis du vil åpne menyen med projektoralternativer, retter du pilen mot alternativfeltet og trykker på OK for å bekrefte.
- 3 Du kan stille inn projektortimeren til 5 til 20 minutter, eller du kan slå projektoren kontinuerlig på. Trykk på OK for å bekrefte.

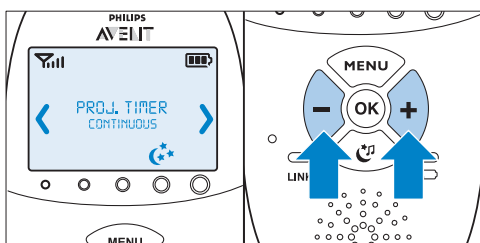

- Hvis du slo på projektoren, vises projektorsymbolet på skjermen på foreldreenheten når du går ut av beroligingskjernbildet ved å trykke på beroligingsknappen.
- Hvis du stiller inn projektortimeren, vil projektoren slå seg av automatisk, og projektorsymbolet forsvinner fra skjermen på foreldreenheten etter den angitte tiden.

- Hvis du slår projektoren kontinuerlig på, må du slå av projektoren på beroligingskjernbildet. Dette gjør at projektorsymbolet forsvinner fra skjermen på foreldreenheten.

6.2 Volum

Volumet kan stilles inn hvis menyen ikke er aktiv. Det er sju volumnivåer og én volum av-innstilling.

6.2.1 Stille inn volumnivået

- 1 Trykk på plussknappen eller minusknappen én gang.
 - Det gjeldende volumnivået vises på skjermen.
- 2 Trykk på plussknappen for å øke volumet, eller trykk på minusknappen for å redusere volumet.
 - Foreldreenheten piper ved hvert volumtrinn
 - På høyeste volum vil foreldreenheten pipe to ganger.

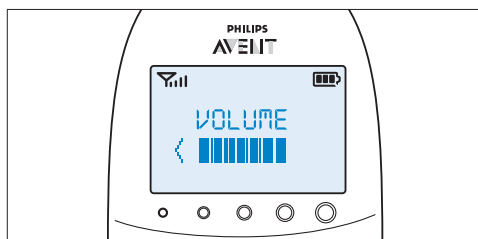

- Hvis du ikke trykker på noen knapper i løpet av to sekunder, forsvinner volumnivåindikatoren, og voluminnstillingen lagres.

6.2.2 Volum av

Under den laveste voluminnstillingen er det en volum av-innstilling.

- 1 Trykk på plussknappen eller minusknappen én gang.
 - Det gjeldende volumnivået vises på skjermen.

- 2 Trykk på og hold nede minusknappen i over to sekunder for å slå volumet av.
- Meldingen **MUTE (Demp)** og dempsymbolet vises på skjermen.

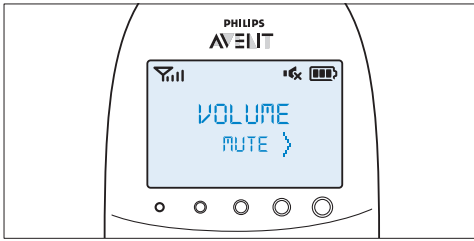

Merk:

Hvis volumet er av, er det kun lydnivålampene som viser at babyen lager lyder.

6.3 Talefunksjon

Du kan bruke TALK-knappen (tale) på foreldreenheten til å snakke til babyen (f.eks. for å trøste babyen).

- 1 Trykk på og hold inne knappen TALK (Tale), og snakk tydelig inn i mikrofonen på forsiden av foreldreenheten med en avstand på 15–30 cm.

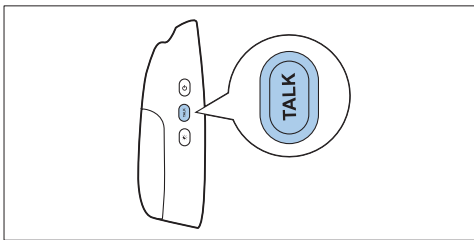

Merk:

Hvis du har stilt volumet for vuggevisen høyere på babyenheten, blir lyden også høyere når du bruker talefunksjonen på foreldreenheten.

- **Link-lampen begynner å blinke grønt, og meldingen TALK (Snakk) vises på skjermen.**

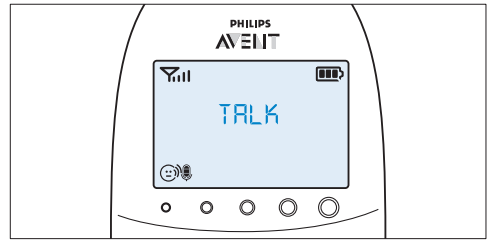

- 2 Slipp TALK-knappen (tale) når du er ferdig med å snakke.

6.4 Nattdimmmodus

I nattdimmmodus reduseres lampenes lysintensitet og volumet på varsellydene.

- 1 Trykk på nattdimmeknappen for å aktivere nattdimmmodus.

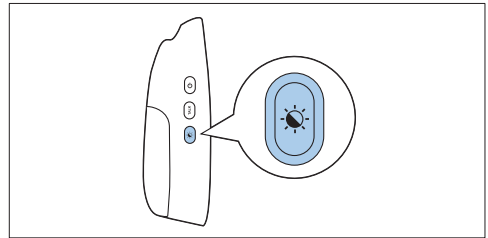

- **Symbolet for nattdimmmodus vises på skjermen.**
- **Lydnivålampene og Link-lampen dempes.**
- **Bakgrunnslyset på skjermen dempes.**
- **Volumet til eventuelle lydvarsler som er stilt inn på foreldreenheten, reduseres.**

- 2 Hvis du vil gå tilbake til normal driftsmodus, trykker du på nattdimmeknappen igjen.
- **Symbolet for nattdimmmodus forsvinner fra skjermen.**
 - **Lydnivålampene og Link-lampen går tilbake til normal lysstyrke.**
 - **Skjermens bakgrunnslys lyser helt opp igjen.**
 - **Lydvarslingen aktiveres med normalt lydnivå.**

6.5 Varsel for lavt batterinivå på babyenheten

- 1 Når babyenheten går på batteristrøm og batterinivået blir lavt, vil foreldreenheten avgi følgende signaler:
 - Teksten **BABY UNIT** (Babyenhet) vises på første linje av skjermens meldingsfelt.
 - Meldingen **Change batteries** (Skift batterier) ruller over skjermen på andre linje.
 - Foreldreenheten piper hvert tiende sekund i løpet av det første tre minuttene. Etter disse tre minuttene vil foreldreenheten pipe hvert minutt.

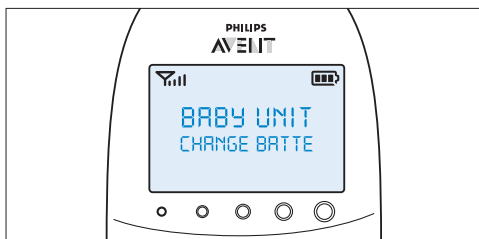

- 2 Hvis du ikke skifter batteriene i tide, vil forbindelsen til babyenheten gå tapt.
 - **Meldingen Not linked** (Ikke tilkoblet) vises vekselvis med meldingen **Change batteries** (Skift batterier) på den andre linjen i meldingsfeltet.

Merk:

Hvis batterinivået til både foreldreenheten og babyenheten blir lavt samtidig, vises det først en melding om lavt batterinivå på skjermen på foreldreenheten. Når foreldreenheten lades opp, vises det en melding om lavt batterinivå for babyenheten, på skjermen på foreldreenheten.

6.6 Indikatorer for batteristatus

Batterienes ladestatus vises på skjermen ved hjelp av batteristatusindikatoren og med tekstmeldinger.

6.6.1 Lav batterikapasitet

Når batterinivået til de oppladbare batteriene blir lavt, er den gjenværende driftstiden minst 30 minutter hvis babymonitoren fungerer i normal modus ved de høyeste innstillingene.

- 1 Batteristatusindikatoren på skjermen er tom og blinker.
- 2 Meldingen **BATTERY LOW** (Lavt batterinivå) vises på skjermen.
- 3 Batteristatuslampen blinker rødt sakte.
- 4 Foreldreenheten piper hvert tiende sekund de første tre minuttene. Deretter fortsetter den å pipe hvert minutt.

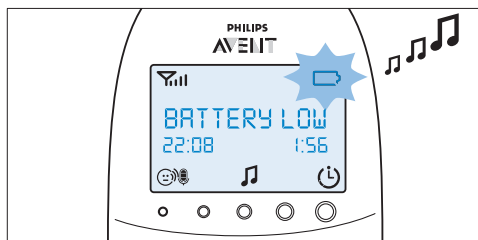

6.6.2 Tomt batteri

- 1 Hvis de oppladbare batteriene er nesten tomme, blinker lampen for batteristatus raskt rødt.

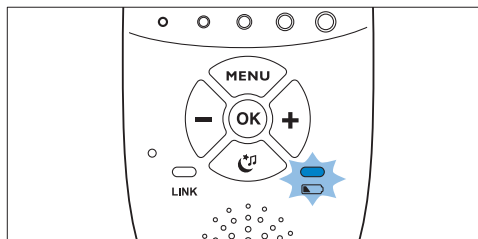

- 2 Hvis du ikke kobler foreldreenheten til strømmettet, vil det følgende skje i angitt rekkefølge:
 - 1 Kablingen til babyenheten går tapt.
 - 2 Skjermen slås av.
 - 3 Foreldreenheten slås av.

Merk:

Hvis du slår på foreldreenheten når de oppladbare batteriene er nesten tomme, vil skjermen slås på. Meldingen BATTERY LOW (Lavt batterinivå) vises på skjermen i to sekunder før foreldreenheten slås av.

6.6.3 Lading

Sett den lille pluggen i laderen, og koble adapteren til veggkontakten. Plasser foreldreenheten i laderen. Når foreldreenheten lader, vil det følgende skje i angitt rekkefølge:

- 1 Skjermen slås på i fire sekunder, og teksten CHARGING (Lader) vises på skjermen i to sekunder.
- 2 Batteristatusen lyser kontinuerlig grønt når foreldreenheten er koblet til strømmettet.
- 3 Det første segmentet i batteristatusindikatoren begynner å blinke for å vise at de oppladbare batteriene lades opp.

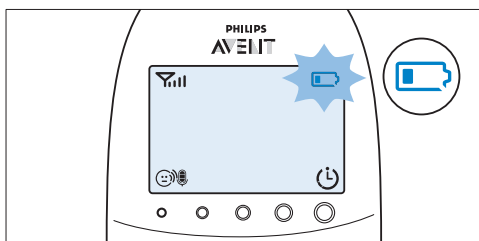

- 4 Det andre segmentet i batteristatusindikatoren begynner å blinke når de oppladbare batteriene er oppladet til mer enn 30 % av kapasiteten.

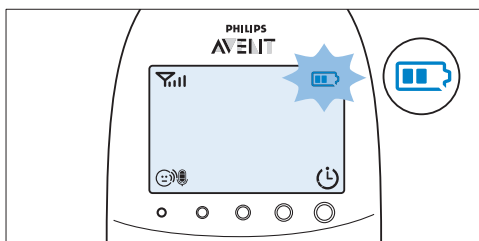

- 5 Det tredje segmentet i batteristatusindikatoren begynner å blinke når de oppladbare batteriene er over halvfulle.

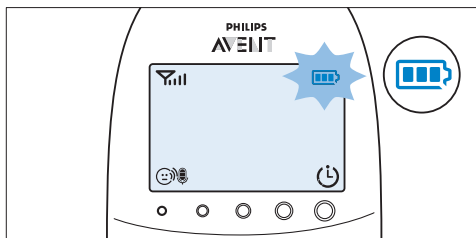

- 6 Når de oppladbare batteriene er fulladede, skjer det følgende:
 - Det tredje segmentet i batteristatusindikatoren slutter å blinke.
 - Skjermen slås på i fire sekunder, og meldingen BATTERY FULL (Fullt batteri) vises på skjermen.

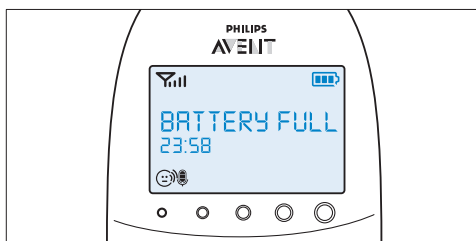

- 7 Koble foreldreenheten fra strømkontakten. Den er nå klar til trådløs bruk.

Merk:

Du kan lade foreldreenheten når den er slått av. Da er skjermen slått av. Batteristatuslampen er på, men indikerer ikke ladestatusen. Dette lyset blir værende på og lyser kontinuerlig grønt så lenge foreldreenheten er koblet til strømmettet.

Merk:

Hvis de oppladbare batteriene tømmes raskt, kan de ikke brukes mer og må skiftes. For å bestille nye oppladbare batterier kan du se avsnittet Bestille tilbehør.

6.7 Indikator for signalstyrke

6.7.1 I Smarte Eco-modus

Smart Eco-modus er standard driftsmodus. I denne modusen avhenger styrken på DECT-signalet av avstanden mellom babyenheten og foreldreenheten.

- Hvis signalstyrkeindikatoren har fire streker, er koblingen mellom babyenheten og foreldreenheten utmerket.
- Hvis signalstyrkeindikatoren har én eller ingen streker, vil signalet fra babyenheten være svært svakt eller utilgjengelig. Før foreldreenheten nærmere babyenheten for å oppnå bedre signal.

6.7.2 I Eco Max-modus

I denne modusen er DECT-signalet fra babyenheten til foreldreenheten slått av.

- Signalstyrkeindikatoren har ingen streker når DECT-signalet er slått av, selv når foreldreenheten er innenfor babyenhetens rekkevidde
- Når babyenheten begynner å overføre et DECT-signal fordi babyenheten avgir en lyd, vil skjermen slås på, og signalstyrkeindikatoren viser signalkvaliteten mellom babyenheten og foreldreenheten.
- Hvis du vil ha mer informasjon om Eco Max-modus, kan du se Eco Max-modus i kapittelet Meny på foreldreenheten.

6.8 Tilbakestille

Denne funksjonen gjør det mulig å gjenopprette foreldreenhetens og babyenhetens fabrikkinnstillinger:

- 1 Slå av enheten.
- 2 Trykk og hold inne minusknappen.
- 3 Slå på enheten igjen mens du holder minusknappen inne.

6.8.1 Standardinnstillinger

Foreldreenhet

- Språk: engelsk
- Høytalervolum: 3
- Mikrofonfølsomhet: 3
- Nattdimmmodus: av

- Temperaturvarsel: av
- Varsel om lav temperatur: 14 °C
- Varsel om høy temperatur: 35 °C
- Temperaturskala: Celsius
- Luftfuktighetsvarsel: av
- Eco Max-modus: av
- Matetimer: 02.00
- Matetimer: Stopp
- Vibrasjonsvarsel: av
- Vibrering for gråtevarsling: av
- Klokke: skjult
- Vuggevisetimer: 15 min
- Projektortimer: 15 min

Babyenhet

- Høytalervolum: 4
- Nattdimm: av
- Projektor: av
- Nattdimminstilling: manuell
- Vuggeviser: av (vuggeviser 1 er valgt)

7 Meny på foreldreenheten

Alle funksjonene som beskrives i de følgende delene, kan betjenes via menyen på foreldreenheten.

7.1 Navigere i menyen

☰ Merk:

Noen menyfunksjoner fungerer bare når babyenheten og foreldreenheten er sammenkoblet.

- 1 Trykk på MENU-knappen for å åpne menyen.

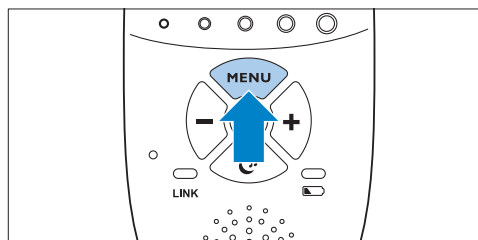

- Det første menyalternativet vises i displayet.

- 2** Bruk plussknappen for å gå til neste alternativ eller minusknappen for å gå til forrige alternativ.

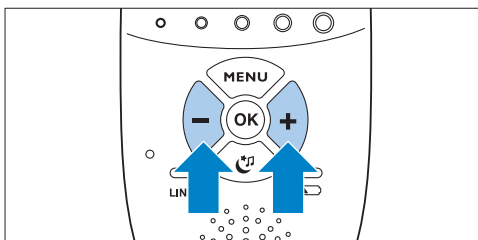

Merk:

Pilen på skjermen viser hvilken vei du kan navigere.

- 3** Trykk på OK-knappen for å bekrefte valget.

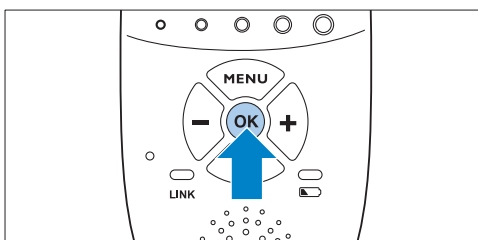

Merk:

Trykk på knappen MENU (Meny) hvis du vil lukke menyen uten å lagre eventuelle endringer. Hvis det ikke kommer inndata til menyen på over 20 sekunder, lukkes menyen automatisk.

7.2 Følsomhet

Du kan bruke dette alternativet i menyen på foreldreenheten til å stille inn mikrofonfølsomheten på babyenheten. Mikrofonfølsomheten avgjør hvilke støynivåer babyenheten registrerer. For eksempel vil du høre babyen når den gråter, men du ønsker kanskje ikke å høre når den pludrer

- 1 Velg Sensitivity (Følsomhet) i menyen med plussknappen og minusknappen, og trykk på OK for å bekrefte.
- 2 Bruk plussknappen og minusknappen til å øke eller redusere mikrofonfølsomheten. Følsomhetsindikasjonen har fire ulike segmenter:

- Hvis alle de fire segmentene er fylt opp, er følsomheten på høyeste nivå.

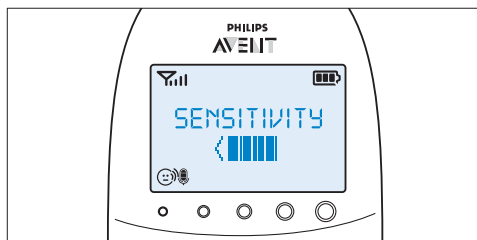

- Hvis alle de fire segmentene er tomme, er følsomheten på laveste nivå.

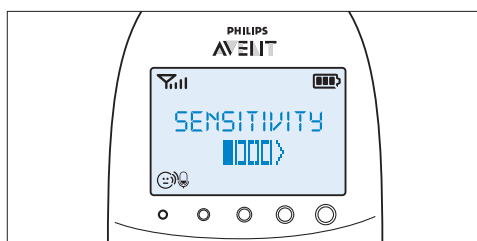

- 3** Trykk på OK for å bekrefte innstillingen.

7.2.1 Følsomhetsnivåer og indikasjoner

Ikone	Følsomhet	Beskrivelse
	høyest	Hør alt fra babyen. Høytaleren til foreldreenheten er slått kontinuerlig på.
	høy	Hør alle lyder fra lav pludring og høyere. Hvis babyen ikke lager lyd, er høytaleren på foreldreenheten slått av.
	middels	Hør lyder fra lav gråt og høyere. Hvis babyen din lager lavere lyder, slås ikke høytaleren på foreldreenheten på.
	lav	Høytaleren på foreldreenheten slås bare på hvis babyen lager høye lyder, for eksempel fordi den gråter.

7.3 Eco Max-modus

Denne babymonitoren har Smart Eco som automatisk reduserer DECT-signalet fra babyenheten ettersom avstanden mellom foreldreenheten og babyenheten blir kortere. Ved å redusere radiooverføring sparer den energi. Hvis du vil spare enda mer energi og stoppe radiooverføring, kan du aktivere Eco Max-modus i menyen på foreldreenheten. I denne modusen blir DECT-signalet til babyenheten slått av. Så snart babyen lager en lyd, slås DECT-signalet til babyenheten automatisk på igjen.

! Forsiktig:

I Eco Max-modus mottar foreldreenheten tilbakemeldinger fra babyenheten med forsinkelse. Når babyen lager en lyd, må babyenheten først aktivere radiosignaler på nytt før den kan sende tilbakemeldinger til foreldreenheten.

7.3.1 Vær oppmerksom på følgende:

- Før du velger Eco Max-modus i menyen til foreldreenheten, må du forsikre deg om at foreldreenheten og babyenheten er innenfor driftsrekkevidden (se delen Driftsrekkevidde i kapittelet Bruke babymonitoren). I Eco Max-modus vil du ikke få tilbakemeldinger når foreldreenheten er utenfor babyenhetens rekkevidde. Du kan kontrollere forbindelsen ved å trykke på en hvilken som helst knapp på foreldreenheten.
- Hvis det ikke kommer noen radiosignaler fra babyenheten til foreldreenheten i Eco Max-modus, vil lydnivålampene være av. Lydnivålampene tennes når babyenheten gjenopptar radiooverføringen fordi babyen lager en lyd som er sterkere enn det valgte følsomhetsnivået.
- Hvis du vil bruke babymonitoren i Eco Max-modus, må du sørge for at mikrofonfølsomheten er angitt til mellom nivå 1 og 3. Hvis mikrofonfølsomheten er angitt til nivå 4, vil babyenheten ikke slå av radiooverføring i Eco Max-modusen.

7.3.2 Aktivere Eco Max-modus

- 1 Velg Eco Max i menyen med plussknappen og minusknappen, og trykk på OK for å bekrefte.
- 2 Når displayet viser Turn On (Slå på), trykker du på OK for å slå på Eco Max-modusen.
- 3 Advarselen No alert if out of range, OK? (Ingen varsling hvis utenfor rekkevidde, OK?) vises på skjermen. Trykk på OK for å bekrefte.

⊖ Merk:

Varselmeldingen ruller over skjermen to ganger. Hvis du ikke trykker på OK, lukker foreldreenheten menyen, og Eco Max-modusen forblir avslått.

- Eco Max-merket blinker på skjermen. Link-lampen blinker sakte grønt.

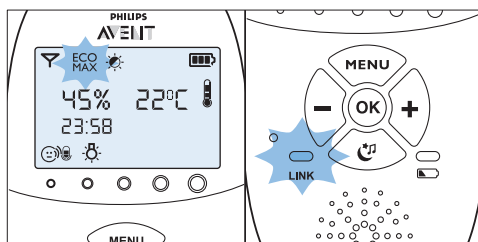

- Når foreldreenheten mottar et signal fra babyenheten fordi babyen lager en lyd, begynner Link-lampen å lyse kontinuerlig grønt igjen.

7.3.3 Deaktivere Eco Max-modus

- 1 Trykk på knappen MENU (Meny).
- 2 Bruk plussknappen og minusknappen for å velge Eco Max, og trykk på OK for å bekrefte.
- 3 Bruk plussknappen og minusknappen for å velge Turn Off (Slå av), og trykk deretter på OK for å bekrefte.

7.4 Matetimer

Du kan angi at matetimeren skal varsle deg når det er på tide å mate babyen. Timeren kan stilles inn fra ett minutt til 23 timer og 59 minutter.

7.4.1 Stille inn og bruke matetimeren

- 1 Velg Feed Timer (Matetimer) i menyen med plussknappen og minusknappen, og trykk på OK for å bekrefte.
- 2 Velg Set timer (Stille inn timer) med plussknappen og minusknappen, og trykk på OK for å stille inn timeren.
 - *Timeindikatoren begynner å blinke på skjermen.*
- 3 Angi timene, og trykk på OK for å bekrefte.
 - *Minuttindikatoren begynner å blinke på skjermen.*
- 4 Still inn minuttene, og trykk på OK for å bekrefte.
- 5 Velg xx:xx Start med plussknappen og minusknappen. Trykk på OK for å bekrefte.
 - *Timersymbolet vises på skjermen.*
 - *Timeren begynner å telle ned.*

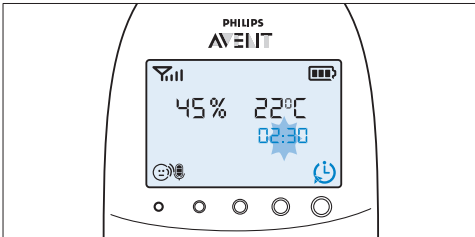

- 6 Når timeren har nådd 00.00, utløses matetimervarselet, timersymbolet begynner å blinke på skjermen og meldingen TIMER END (Sluttid for timer) ruller over skjermen.

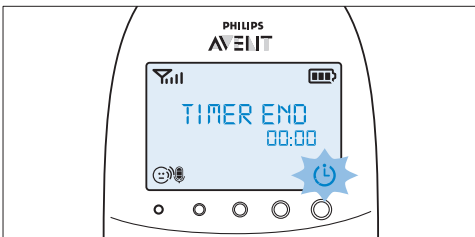

- 7 Trykk på en hvilken som helst knapp for å stoppe varselet. Hvis du ikke stopper varselet, stopper det automatisk etter to minutter.

7.4.2 Stille inn matetimervarsel

- 1 Etter trinn 5 under Konfigurere og bruke matetimeren velger du Timer Alert (Timervarsel) med plussknappen og minusknappen. Trykk på OK for å bekrefte.
- 2 Bruk plussknappen og minusknappen for å velge et av varselsalternativene. De tilgjengelige alternativene er kun lyd, lyd og vibrering, og kun vibrering. Trykk på OK for å bekrefte.
- 3 Velg xx:xx Start med plussknappen og minusknappen, og trykk på OK for å aktivere matetimerfunksjonen.
- 4 Når matetimervarselet aktiveres, kan du trykke på hvilken som helst knapp for å stoppe matetimeren og matetimervarselet.

7.4.3 Gjenta matetimeren

- 1 Etter trinn 5 under Stille inn og bruke matetimeren, eller etter at du har stilt inn matetimervarselet, må du velge Timer repeat (Timergjentakelse) med plussknappen og minusknappen. Trykk på OK for å bekrefte.
- 2 Velg Repeat ON (Gjenta på) eller Repeat OFF (Gjenta av), og trykk på OK for å bekrefte.
- 3 Velg xx:xx Start med plussknappen og minusknappen, og trykk på OK for å aktivere gjentakelsesfunksjonen for matetimeren.
 - *I stedet det vanlige timersymbolet vises timergjentakelse på-symbolet på skjermen.*

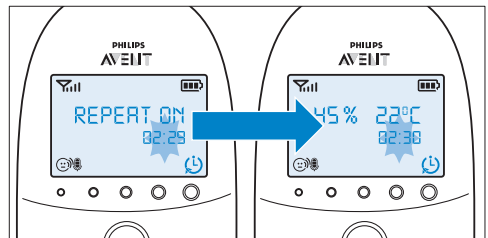

- 4 Når du trykker du på en knapp for å stoppe matetimervarselet, eller når varselet stopper automatisk etter to minutter, vil matetimeren begynne nedtellingen på nytt.

7.4.4 Stoppe timeren

- 1 Trykk på menyknappen, og velg Feed Timer (Matetimer).
- 2 Bruk plussknappen og minusknappen for å velge Stop & Reset (Stopp og nullstill), og trykk på OK for å bekrefte.

7.5 Temperatur

Babyer sover komfortabelt når temperaturen er mellom 16 og 20 °C. Du kan stille inn laveste og høyeste temperatur og et varsel for å advare deg om at temperaturen ligger utenfor de angitte grensene.

- 1 Velg Temperature (Temperatur) i menyen med plussknappen og minusknappen, og trykk på OK for å bekrefte.
- 2 Velg Temp Range (Temperaturområde) med plussknappen og minusknappen, og trykk på OK for å bekrefte.
 - **Indikatoren for laveste temperatur begynner å blinke på skjermen.**
- 3 Bruk plussknappen og minusknappen for å stille inn laveste temperatur mellom 10 og 19 °C. Trykk på OK for å bekrefte.
 - **Indikatoren for høyeste temperatur begynner å blinke på skjermen.**
- 4 Bruk plussknappen og minusknappen for å stille inn høyeste temperatur mellom 22 og 37 °C. Trykk på OK for å bekrefte.
- 5 Velg Alert (Varsel) med plussknappen og minusknappen. Trykk på OK for å bekrefte og stille inn temperaturvarselalternativet.
- 6 Bruk plussknappen og minusknappen for å velge et av varselsalternativene. De tilgjengelige alternativene er kun lyd, lyd og vibrering, kun vibrering og kun visning. Trykk på OK for å bekrefte.
 - **Etter at du har bekreftet valgt varselsalternativ, vil temperaturvarselsymbolet vises på skjermen.**
- 7 Velg Temp Scale (Temperaturskala) med plussknappen og minusknappen. Trykk på OK for å bekrefte og stille inn temperaturskalaen.

- 8 Velg Celsius eller Fahrenheit, og trykk på OK for å bekrefte.

- **Temperaturen på den angitte skalaen vises på skjermen. Hvis temperaturen er innenfor det angitte området, vil temperaturvarselsymbolet ha to segmenter.**

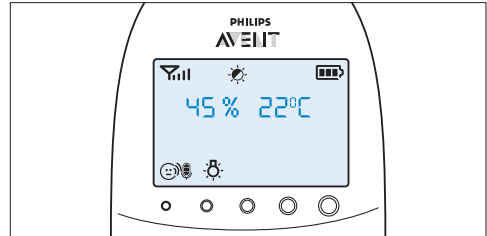

- **Hvis temperaturen ligger under det angitte området, vil temperaturvarselsymbolet på skjermen bare ha ett segment og blinke. Meldingen TOO COLD (For kaldt) vises på skjermen.**

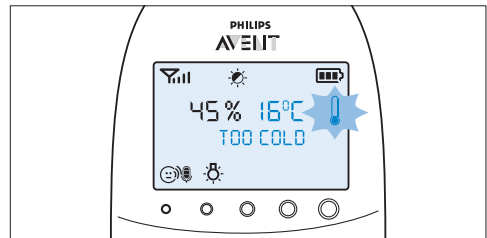

- **Hvis temperaturen ligger over det angitte området, vil temperaturvarselsymbolet på skjermen ha tre segmenter og blinke. Meldingen TOO WARM (For varmt) vises på skjermen.**

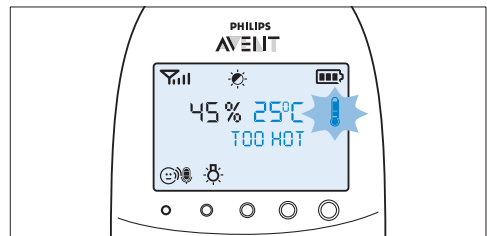

7.6 Luftfuktighet

Det ideelle luftfuktighetsnivået er mellom 40 og 60 %. Det er svært viktig å opprettholde riktig luftfuktighetsnivå, ettersom det er med på å beskytte babyen mot irriterte slimhinner, tørr og kløende hud, sprukne lepper og tørr, sår hals. Hvis slimhinnene ikke fungerer optimalt, gir de ikke babyen best mulig beskyttelse mot forskjellige skadelige mikroorganismer. Dermed blir babyen mer utsatt for forkjølelse eller influensa, og motstandsdyktigheten mot infeksjoner fra sopp og bakterier svekkes. Du kan stille inn et luftfuktighetsområde og et varsel som utløses når fuktigheten er utenfor det angitte området.

- 1 Velg Humidity (Luftfuktighet) i menyen med plussknappen og minusknappen, og trykk på OK for å bekrefte.
- 2 Velg Hum Range (Luftfuktighetsområde) med plussknappen og minusknappen, og trykk på OK for å bekrefte.
 - **Indikatoren for laveste luftfuktighet begynner å blinke på skjermen.**
- 3 Bruk plussknappen og minusknappen for å stille inn laveste luftfuktighet mellom 20 og 50 %. Trykk på OK for å bekrefte.
 - **Indikatoren for høyeste luftfuktighet begynner å blinke på skjermen.**
- 4 Bruk plussknappen og minusknappen for å stille inn høyeste luftfuktighet mellom 51 og 70 %. Trykk på OK for å bekrefte.
- 5 Velg Alert (Varsel) med plussknappen og minusknappen. Trykk på OK for å bekrefte og stille inn luftfuktighetalternativet.
- 6 Bruk plussknappen og minusknappen for å velge et av varselsalternativene. De tilgjengelige alternativene er kun lyd, lyd og vibrering, kun vibrering og kun visning. Trykk på OK for å bekrefte.
 - **Etter at du har bekrefte valgt varselsalternativ, vil luftfuktighetsvarselsymbolet vises på skjermen.**

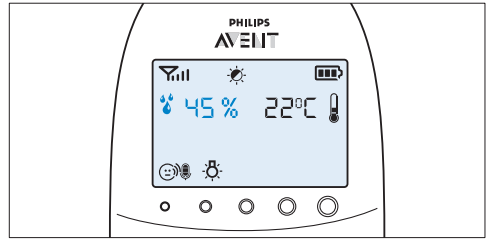

- **Hvis luftfuktigheten ligger under det angitte området, vil luftfuktighetsvarselsymbolet og målt luftfuktighet blinke på skjermen. Meldingen TOO DRY (For tørr) vises på skjermen.**

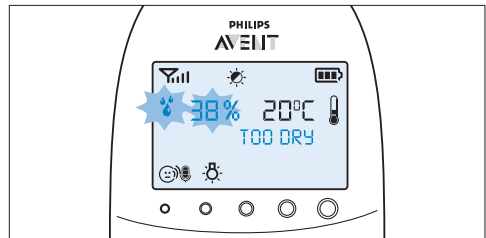

- **Hvis luftfuktigheten ligger over det angitte området, vil luftfuktighetsvarselsymbolet og målt luftfuktighet blinke på skjermen. Meldingen TOO HUMID (For fuktig) vises på skjermen.**

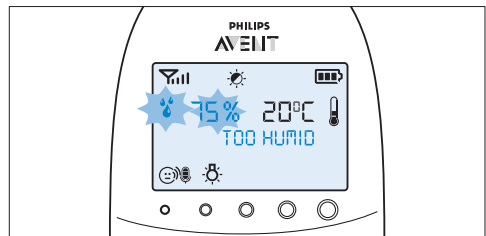

7.7 Gråtevarsel

Du kan angi at et gråtevarsel skal advare deg om at babyen gråter.

- 1 Velg Cry alert (Gråtevarsel) i menyen med plussknappen og minusknappen. Trykk på OK for å bekrefte.
- 2 Velg Vibration ON (Vibrering PÅ) med plussknappen og minusknappen. Trykk på OK for å bekrefte.
 - Indikator for gråtevarsling vises på skjermen.
 - Gråtevarselet slår seg på når lyden på babyrommet er høyt nok til å tenne lampen for det fjerde lydnivået. Foreldreenheten vil vibrere, og meldingen Cry alert (Gråtevarsel) vises på skjermen i fire sekunder. Gråtevarselet gjentas hvert åttende sekund til lyden blir svakere eller du deaktiverer gråtevarselet.

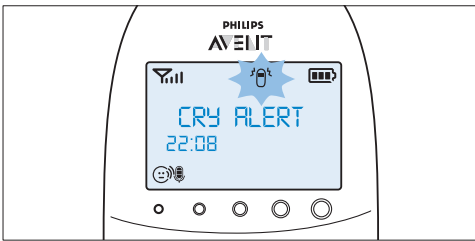

- 3 Du kan deaktivere gråtevarselet ved å velge Cry alert (Gråtevarsel) i menyen og Vibration OFF (Vibrering AV) med plussknappen og minusknappen.

7.8 Klokke

Standardinnstillingen for klokken skjules. Du kan velge å vise klokken og stille inn klokkeslettet fra menyen på foreldreenheten.

- 1 Velg Set clock (Stille klokken) i menyen med plussknappen og minusknappen. Trykk på OK for å bekrefte.
- 2 Bruk plussknappen eller minusknappen til å velge Show Time (Vis klokkeslett), og trykk på OK for å bekrefte.

- 3 Velg Set the time (Still inn klokkeslett) med plussknappen og minusknappen. Trykk på OK for å bekrefte og stille klokken.

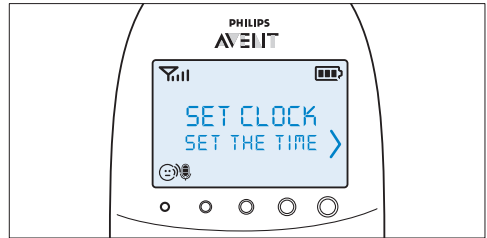

- Timeindikatoren begynner å blinke på skjermen.
- 4 Angi timene, og trykk på OK for å bekrefte.
 - Minuttindikatoren begynner å blinke på skjermen.
 - 5 Still inn minuttene, og trykk på OK for å bekrefte.
 - Klokkeslettet veksler med andre indikasjoner i meldingsfeltet på skjermen.

7.9 Språk

Du kan bruke med dette menyalternativet for å endre språkinnstilling.

- 1 Velg Set language (Velg språk) i menyen med plussknappen og minusknappen. Trykk på OK for å bekrefte.



- 2 Bruk plussknappen og minusknappen for å velge språk, og trykk deretter på OK for å bekrefte.

Merk:

Dette alternativet vises automatisk på skjermen når du slår på foreldreenheten for første gang, og etter en tilbakestilling.

7.10 Tastelås

Du kan aktivere tastelåsen for å hindre at knappene trykkes inn ved et uhell når du bærer på foreldreenheten.

- 1 Trykk på OK for å aktivere tastelåsen.

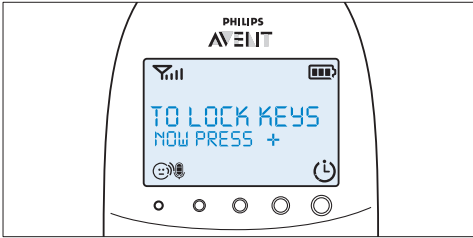

- 2 Trykk på plussknappen innen to sekunder.

Merk:

Hvis du ikke trykker på plussknappen innen to sekunder, blir instruksjonen værende på skjermen.

- Når du har trykket på plussknappen, vises meldingen *Keys locked (Tastene er låst)* på skjermen i stedet for temperatur- og luftfuktighetindikasjonene.

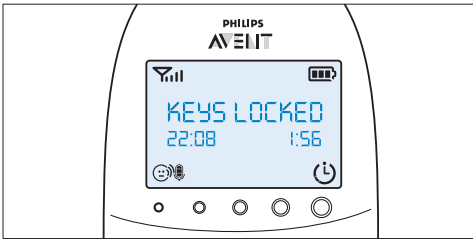

- 3 Trykk på OK for å deaktivere tastelåsen. Når skjermen viser instruksjonsmeldingen, trykker du på plussknappen i løpet av to sekunder:

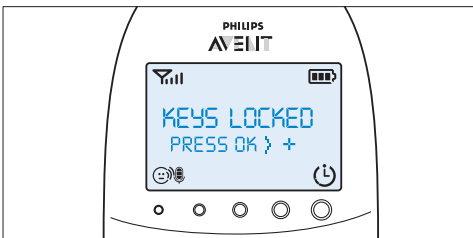

7.10.1 Merknader

- Hvis du trykker på en annen knapp enn OK mens tastelåsen er aktiv, slås skjermen på, og den andre linjen på skjermen forteller deg hvordan du kan deaktivere tastelåsen.
- Hvis du trykker på OK mens tastelåsen er aktiv, vil den andre linjen på skjermen gi deg beskjed om hvilket andre trinn som er nødvendig for å låse opp knappene.
- Når tastelåsen er aktivert, kan du stoppe søkevarsler og matetimersvarsler ved å trykke på OK. Da forblir tastelåsen aktivert.
- Når gråtevarselet, temperaturvarselet eller luftfuktighetvarselet går av mens tastelåsen er aktivert, må du først deaktivere tastelåsen og deretter deaktivere gråtevarselet eller temperaturvarselet gjennom menyen.

8 Nakkestropp

Det følger med en praktisk nakkestropp til babymonitoren. Den gjør at du kan bære med deg foreldreenheten når du skal bevege deg.

8.0.1 Feste nakkestroppen

- 1 Før nakkestroppens endeløkke gjennom åpningen øverst på foreldreenheten.

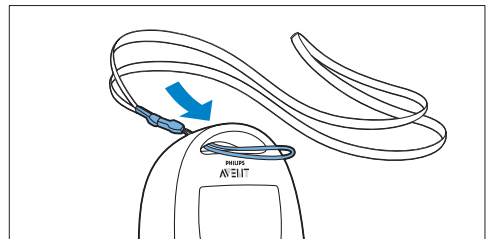

- 2 Tre nakkestroppen gjennom endeløkken, og stram til nakkestroppen.

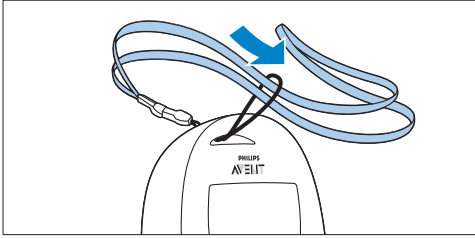

8.0.2 Ta av nakkestroppen

- 1 Før nakkestroppen gjennom endeløkken.
- 2 Trekk endeløkken ut av åpningen øverst på foreldreenheten.

9 Rengjøring og vedlikehold

Advarsel:

Ikke senk foreldreenheten, babyenheten og laderen til foreldreenheten ned i vann, og ikke rengjør dem under springen.

Advarsel:

Ikke bruk rengjøringspray eller flytende rengjøringsmidler.

- 1 Dra ut støpselet til babyenheten og laderen hvis de er koblet til strømmettet.
- 2 Rengjør foreldreenheten, laderen og babyenheten med en tørr klut.
- 3 Rengjør adapterne med en tørr klut.

10 Oppbevaring

Hvis du ikke skal bruke babymonitoren på en stund, gjør du følgende:

- Fjern de ikke-oppladbare batteriene fra babyenheten.
- Fjern de oppladbare batteriene fra foreldreenheten.
- Oppbevar foreldreenheten, babyenheten og adapterne på et tørt og kjølig sted.

11 Bestille tilbehør

Hvis du vil kjøpe tilbehør eller reservedeler, kan du gå til www.shop.philips.com/service eller oppsøke en Philips-forhandler. Du kan også ta kontakt med Philips' forbrukerstøtte i det landet du bor i (se kontaktinformasjon i garantiheftet). Hvis det ikke er noen forbrukerstøtte i landet ditt, kan du oppsøke den lokale Philips-forhandleren eller et Philips-servicesenter.

12 Garanti og støtte

Hvis du trenger informasjon eller støtte, kan du besøke webområdet til Philips på www.philips.com/support eller ta kontakt med Philips' forbrukerstøtte i landet der du bor (se kontaktinformasjon i garantiheftet). Hvis det ikke er noen kundestøtte der du bor, kan du gå til din lokale Philips-forhandler eller et Philips-servicesenter.

13 Vanlige spørsmål

Dette kapittelet gir en oversikt over de vanligste spørsmålene rundt apparatet. Hvis du ikke finner svaret på spørsmålet ditt, kan du gå til www.philips.com/support hvis du vil se flere vanlige spørsmål, eller du kan ta kontakt med Philips' forbrukerstøtte i landet der du bor.

Hva er Eco Max-modus? På hvilken måte er denne modusen miljøvennlig?

- Eco Max-modusen er blitt utviklet slik at du kan redusere babymonitorens strømforbruk. Når du overvåker babyen fra kort avstand, kan du aktivere Eco Max-modusen. Når du slår på Eco Max-modus, vil babymonitoren bruke mindre energi og derfor være mer miljøvennlig.

Hvorfor lyser ikke på-lampen på babyenheten og Link-lampen på foreldreenheten når jeg trykker på av/på-knappene på enhetene?

- Det kan være at de oppladbare batteriene i foreldreenheten er tomme, og at foreldreenheten ikke er koblet til strømmettet. Sett den lille apparatpluggen inn i foreldreenheten, og sett adapteren inn i stikkkontakten. Trykk deretter på av/på-knappen for å opprette forbindelsen til babyenheten.
- Det kan hende at de ikke-oppladbare batteriene i babyenheten er tomme, og at babyenheten ikke er koblet til strømmettet. Bytt ut de ikke-oppladbare batteriene, eller koble babyenheten til strømmettet. Trykk deretter på av/på-knappen for å opprette forbindelse med foreldreenheten.
- Hvis Link-lampen på foreldreenheten fremdeles ikke begynner å blinke rødt, bruker du tilbakestillingsfunksjonen for å gjenopprette enhetens standardinnstillinger.

Hvorfor lyser Link-lampen på foreldreenheten rødt, og hvorfor vises meldingen NOT LINKED (Ikke tilkoblet) eller I AM LINKING (Jeg kobler til) på skjermen?

- Babyenheten og foreldreenheten er utenfor rekkevidde av hverandre. Beveg foreldreenheten nærmere babyenheten.
- Babyenheten kan være slått av. Slå på babyenheten.

Hvorfor blinker batteristatuslampen på babyenheten rødt?

- Strømnivået til de ikke oppladbare batteriene i babyenheten begynner å bli lavt. Bytt ut de ikke oppladbare batteriene eller koble babyenheten til strømmettet (se avsnittet Før bruk).

Hvorfor piper foreldreenheten?

- Hvis foreldreenheten piper samtidig med at Link-lampen blinker rødt kontinuerlig, og meldingen NOT LINKED (Ikke tilkoblet) eller I AM LINKING (Jeg kobler til) vises på skjermen, er det ingen forbindelse med babyenheten. Flytt foreldreenheten nærmere babyenheten, eller slå på babyenheten hvis den ble slått av.
- Hvis foreldreenheten piper og batterisymbolet i displayet er tomt, er strømnivået i de oppladbare batteriene til foreldreenheten lavt. Lad opp batteriene.
- Hvis du har stilt inn romtemperaturområdet på foreldreenheten, og temperaturvarselet er på, piper foreldreenheten når temperaturen går under det angitte laveste nivået eller over det angitte høyeste nivået.
- Hvis du har stilt inn luftfuktighetsområdet på foreldreenheten, og luftfuktighetvarselet er på, piper foreldreenheten når luftfuktigheten går under det angitte laveste nivået eller over det angitte høyeste nivået.
- Babyenheten kan være slått av. Slå på babyenheten.

Hvorfor lager apparatet en høy pipelyd?

- Enhetene kan være for nærme hverandre til å opprette forbindelse. Forsikre deg om at foreldreenheten og babyenheten er minst én meter fra hverandre.
- Volumet på foreldreenheten kan være for høyt. Reduser volumet på foreldreenheten.

Hvorfor hører jeg ingen lyd / Hvorfor hører jeg ikke når babyen gråter?

- Volumet på foreldreenheten kan være for lavt eller være slått av. Øk volumet på foreldreenheten.
- Mikrofonfølsomhetsnivået på babyenheten er kanskje for lavt. Still mikrofonfølsomhetsnivået til et høyere nivå i menyen på foreldreenheten.
- Babyenheten og foreldreenheten kan være utenfor rekkevidde av hverandre. Reduser avstanden mellom enhetene.

Hvorfor reagerer foreldreenheten for raskt på andre lyder?

- Babyenheten registrerer også andre lyder enn de babyen lager. Beveg babyenheten nærmere babyen (men ha minst en avstand på én meter).
- Mikrofonfølsomhetsnivået på babyenheten er kanskje for høyt. Reduser mikrofonfølsomhetsnivået i menyen på foreldreenheten.

Hvorfor reagerer foreldreenheten sakte på at babyen gråter?

- Mikrofonfølsomhetsnivået på babyenheten er kanskje for lavt. Øk mikrofonfølsomhetsnivået i menyen på foreldreenheten.
- Eco Max-modus er på og babyenheten slår bare på DECT-signalet når babyen lager lyder. Du kan slå av Eco Max-modus for å få babyenheten til å overføre DECT-signaler kontinuerlig, og for å få foreldreenheten til å reagere raskere på babyens lyder.

Hvorfor lades de ikke oppladbare batteriene i babyenheten ut så raskt?

- Mikrofonfølsomhetsnivået på babyenheten er kanskje for høyt. Det fører til at babyenheten overfører lyd oftere. Reduser mikrofonfølsomhetsnivået i menyen til foreldreenheten.
- Volumet til babyenheten kan være for høyt, noe som gjør at babyenheten bruker mye strøm. Reduser volumet for babyenheten.
- Du kan ha stilt inn et høyeste temperaturområde som er lavere enn den faktiske romtemperaturen, eller en laveste romtemperatur som er høyere enn den faktiske romtemperaturen. Babyenheten fortsetter å sende data til foreldreenheten og bruker derfor mer strøm. Dette fører til at de ikke-oppladbare batteriene i babyenheten raskt utlades.
- Du kan ha stilt inn et høyeste luftfuktighetsområde som er lavere enn den faktiske luftfuktigheten, eller en laveste luftfuktighet som er høyere enn den faktiske luftfuktigheten i rommet. Babyenheten fortsetter å sende data til foreldreenheten og bruker derfor mer strøm. Dette fører til at de ikke-oppladbare batteriene i babyenheten utlades raskt.
- Kanskje du har slått på nattlyset. Hvis du ønsker å bruke nattlyset, anbefaler vi at babyenheten kobles til strømuttaket.

Hvorfor tar det lengre enn ti timer å lade foreldreenheten?

- Foreldreenheten kan være slått på mens den lades. Slå av foreldreenheten mens den lades.

Angitt driftsrekkevidde for babymonitoren er 330 meter. Hvorfor klarer babymonitoren kun en mye mindre avstand enn det?

- Angitt rekkevidde gjelder kun utendørs i åpent landskap. Inne i huset begrenses driftsrekkevidden av antallet og typen vegger og/eller tak som er mellom rom og etasjer. Inne i huset er driftsrekkevidden opptil 50 meter.

Hvorfor forsvinner forbindelsen i blant? Hvorfor er det lydforstyrrelser?

- Babyenheten og foreldreenheten er antakelig i nærheten av yttergrensene for driftsrekkevidden. Prøv en annen plassering eller reduser avstanden mellom enhetene. Legg merke til at det tar cirka 30 sekunder hver gang før det opprettes forbindelse mellom enhetene.
- Du har kanskje plassert enheten ved siden av en sender eller et annet DECT-apparat, for eksempel en DECT-telefon eller en annen babymonitor på 1,8/1,9 GHz. Flytt foreldreenheten bort fra de andre apparatene til forbindelsen gjenopprettes.

Hva skjer under strømbrudd?

- Hvis foreldreenheten er tilstrekkelig oppladet, fortsetter den å fungere under et strømbrudd. Hvis det er batterier i babyenheten, fortsetter den også å fungere ved strømbrudd.

Er babymonitoren trygg for tyvlytting og forstyrrelser?

- DECT-teknologien til denne babymonitoren garanterer at det ikke oppstår forstyrrelse fra annet utstyr og ingen tyvlytting.

Driftstiden for foreldreenheten skal være opptil 18 timer. Hvorfor er driftstiden på min foreldreenhet kortere?

- Når foreldreenheten er ladet opp for første gang, er driftstiden mindre enn 18 timer. De oppladbare batteriene når først sin fulle kapasitet når du har ladet og utladet dem minst fire ganger.
- Volumet på foreldreenheten kan være stilt inn for høyt, noe som gjør at foreldreenheten bruker mye strøm. Reduser volumet på foreldreenheten.
- Mikrofonfølsomhetsnivået på babyenheten er kanskje for høyt. Det fører til at foreldreenheten bruker mye strøm. Reduser mikrofonfølsomhetsnivået i menyen til foreldreenheten.

Hvorfor tar det litt tid før batteristatusindikatoren vises på skjermen, når jeg begynner å lade en foreldreenhet som er avslått?

- Dette er normalt. En foreldreenhet som er avslått, trenger noen sekunder på å våkne når du kobler den til strømmettet. Når den kobles til, må foreldreenheten først oppdage at den står til lading, og den må måle batteriladenivået før batteristatusindikatoren kan vises.

Hvorfor utlades de oppladbare batteriene i foreldreenheten så raskt?

- De oppladbare batteriene har nådd slutten av levetiden. De kan ikke brukes mer og må skiftes. For å bestille nye oppladbare batterier kan du se kapitlet Bestille tilbehør:

Índice

1	Introdução	291	7.6	Humidade	312
			7.7	Alerta de choro	313
			7.8	Relógio	314
			7.9	Idioma	314
			7.10	Bloqueio dos botões	314
2	Visão geral	292	8	Fita para o pescoço	315
3	Preparar para a utilização	292	9	Limpeza e manutenção	316
3.1	Unidade do bebé	293	10	Arrumação	316
3.2	Unidade dos pais	294	11	Encomendar acessórios	316
4	Utilizar o intercomunicador para bebé	295	12	Garantia e assistência	316
4.1	Colocação do intercomunicador para bebé	295	13	Perguntas mais frequentes	316
4.2	Ligar a unidade dos pais e a unidade do bebé	295			
5	Funções e informações da unidade do bebé	297			
5.1	Luz de presença	297			
5.2	Função de canções de embalar	297			
5.3	Projector	298			
5.4	Enviar aviso sonoro para a unidade dos pais	299			
5.5	Luz de estado das pilhas	299			
6	Funções e informações da unidade dos pais	300			
6.1	Menu para acalmar	300			
6.2	Volume	303			
6.3	Função “Talk” (Conversar)	304			
6.4	Modo de redução nocturna da luz	304			
6.5	Alerta de pilha fraca na unidade do bebé	305			
6.6	Indicações de estado das pilhas	305			
6.7	Indicador da força do sinal	307			
6.8	Repor predefinições	307			
7	Menu da unidade dos pais	308			
7.1	Navegar no menu	308			
7.2	Sensibilidade	308			
7.3	Modo Eco Max	309			
7.4	Temporizador da alimentação	310			
7.5	Temperatura	311			

1 Introdução

Parabéns pela sua compra e bem-vindo à Philips AVENT! Para usufruir de todas as vantagens da assistência da Philips AVENT, registe o seu produto em www.philips.com/welcome. A Philips AVENT está empenhada em produzir produtos fiáveis para o cuidado do bebé, que transmitam aos pais a tranquilidade de que necessitam. Este intercomunicador para bebé Philips AVENT apoia-o vinte e quatro horas por dia, garantindo que pode sempre ouvir nitidamente o seu bebé, sem ruídos incómodos. A tecnologia DECT garante a ausência de interferências e assegura um som cristalino entre a unidade do bebé e a unidade dos pais. O sensor de temperatura permite controlar a temperatura do quarto do seu bebé e oferece-lhe definições personalizadas para ajudar a manter o quarto do seu bebé confortável. Este intercomunicador para bebé tem uma unidade do bebé com um projector e uma unidade dos pais com um ecrã para acalmar especial que lhe permite controlar remotamente as opções para acalmar (luz de presença, canções de embalar e projector) na unidade do bebé.

2 Visão geral

- **I Ecrã**

- 1 Indicador da força do sinal
- 2 Indicador Eco Max
- 3 Símbolo do modo de redução nocturna da luz
- 4 Indicador do alerta de choro
- 5 Símbolo do corte de som
- 6 Indicador de estado das pilhas
- 7 Símbolo do alerta de humidade
- 8 Setas de navegação
- 9 Símbolo da temperatura
- 10 Campo de mensagem
- 11 Indicador da sensibilidade do microfone
- 12 Símbolo de luz de presença
- 13 Símbolo de canção de embalar
- 14 Símbolo do projector
- 15 Símbolo do temporizador ou da repetição do temporizador

- **II Unidade dos pais**

- 1 Botão ligar/desligar
- 2 Botão TALK (Conversar)
- 3 Botão de redução nocturna da luz
- 4 Botão - para deslocamento para trás
- 5 Microfone
- 6 Luz "link" (ligação)
- 7 Visor
- 8 Luzes do nível de som
- 9 Botão MENU
- 10 Botão + para deslocamento para a frente
- 11 Luz de estado das pilhas
- 12 Botão OK
- 13 Botão para acalmar
- 14 Pega/orifício de fixação da fita para o pescoço
- 15 Compartimento para pilhas recarregáveis
- 16 Tampa do compartimento para pilhas recarregáveis
- 17 Pontos de ligação para o carregamento
- 18 Pilhas recarregáveis
- 19 Fita para o pescoço

- 20 Tomada para ficha do transformador pequena
- 21 Carregador
- 22 Ficha do transformador pequena
- 23 Transformador

- **III Unidade do bebé**

- 1 Projector
- 2 Luz de presença
- 3 Botão FIND (Encontrar)
- 4 Microfone
- 5 Botão para ligar/desligar o projector
- 6 Botão de próxima canção de embalar
- 7 Botão para reproduzir/parar a canção de embalar
- 8 Botão de volume -
- 9 Luz de alimentação
- 10 Botão ligar/desligar
- 11 Luz de estado das pilhas
- 12 Botão para ligar/desligar a luz de presença
- 13 Botão de volume +
- 14 Sensor de humidade
- 15 Sensor da temperatura
- 16 Altifalante
- 17 Tomada para aparelho de áudio
- 18 Tomada para ficha do transformador pequena
- 19 Compartimento para pilhas não recarregáveis
- 20 Tampa do compartimento para pilhas não recarregáveis
- 21 Ficha do transformador pequena
- 22 Transformador
- 23 Cabo auxiliar

3 Preparar para a utilização

IMPORTANTE: leia cuidadosamente as instruções de segurança antes de utilizar o intercomunicador para bebé e guarde-as para consultas futuras.

3.1 Unidade do bebé

Utilize a unidade do bebé ligada directamente à corrente eléctrica. Para garantir uma energia de reserva automática em caso de falhas de corrente, recomendamos a colocação de pilhas não recarregáveis.

3.1.1 Funcionamento a corrente

- 1 Ligue o transformador a uma tomada eléctrica e insira a ficha do aparelho pequena na unidade do bebé.

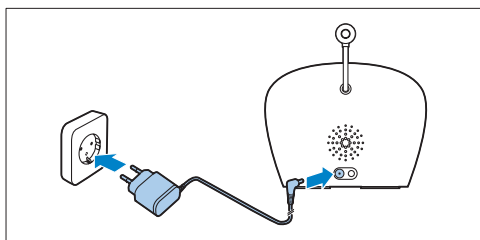

3.1.2 Colocar as pilhas não recarregáveis

Em caso de falha de energia, a unidade do bebé pode funcionar com quatro pilhas alcalinas AA R6 de 1,5 V (não incluídas).

Não utilize pilhas recarregáveis. A unidade do bebé não tem uma função de carregamento e as pilhas recarregáveis descarregam lentamente quando não estão a ser utilizadas.

Aviso:

Retire a ficha da unidade do bebé e certifique-se de que as suas mãos e a unidade estão secas quando introduzir as pilhas não recarregáveis.

Nota:

Aconselhamo-lo a utilizar a unidade do bebé ligada à corrente eléctrica, visto que a unidade do bebé tem um tempo operacional limitado quando é alimentada a pilhas alcalinas não recarregáveis. O tempo de funcionamento com pilhas não recarregáveis é de 24 horas.

- 1 Pressione o fecho para abrir a tampa do compartimento para pilhas não recarregáveis e retire a tampa.

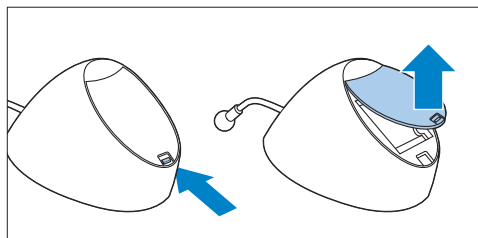

- 2 Coloque quatro pilhas não recarregáveis.

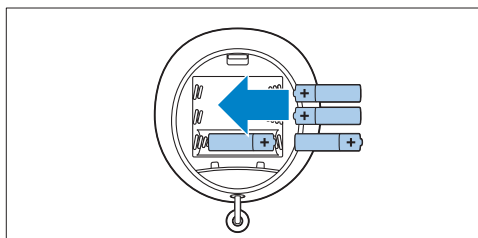

Nota:

Verifique se os pólos + e - ficam na posição correcta.

- 3 Para voltar a colocar a tampa, primeiro insira as saliências nas aberturas no rebordo do compartimento das pilhas não recarregáveis.

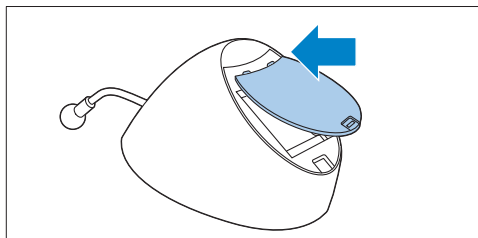

- 4 Em seguida, pressione a tampa até o fecho encaixar com um estalido.

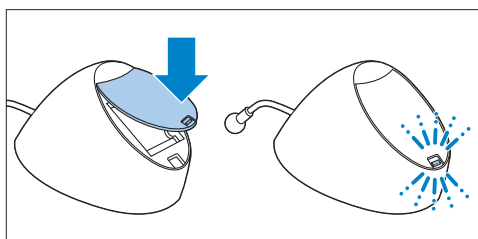

3.2 Unidade dos pais

A unidade dos pais é alimentada por duas pilhas recarregáveis fornecidas com o intercomunicador para bebé.

3.2.1 Inserir as pilhas recarregáveis

- 1 Retire a tampa do compartimento das pilhas recarregáveis, deslizando-o para fora da unidade dos pais.

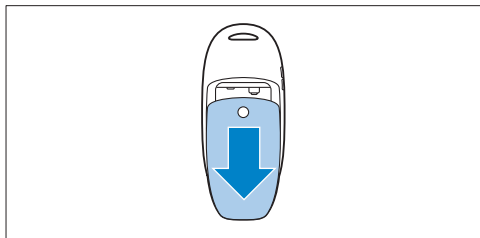

- 2 Introduza as pilhas recarregáveis.

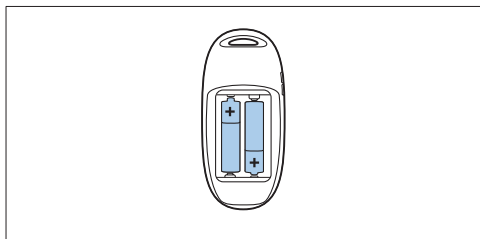

Nota:

Certifique-se de que os pólos + e - das pilhas ficam virados na direcção certa.

- 3 Volte a colocar a tampa do compartimento das pilhas recarregáveis, deslizando sobre a unidade dos pais. Pressione a tampa até esta encaixar na sua posição com um estalido.

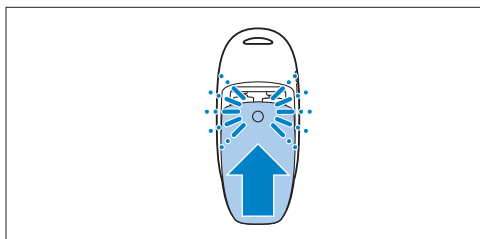

3.2.2 Carregar a unidade dos pais

Carregue a unidade dos pais antes de a utilizar pela primeira vez ou quando a unidade dos pais indicar que as pilhas têm pouca carga.

Importante: Tem de carregar a unidade dos pais por completo durante 10 horas para ter uma autonomia sem fios de 18 horas.

- 1 Insira a ficha do aparelho pequena do transformador na tomada na parte posterior do carregador. Ligue o transformador a uma tomada eléctrica.

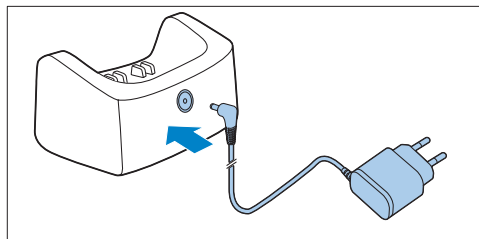

- 2 Coloque a unidade dos pais no carregador.

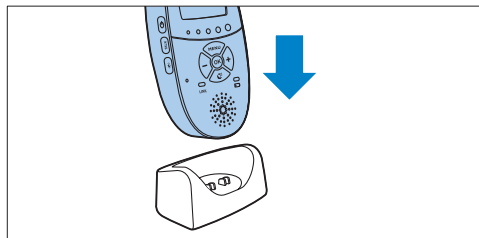

- O visor acende-se e as indicações do estado das pilhas indicam que a unidade dos pais está a carregar. Para saber mais sobre as indicações do estado das pilhas, consulte “Indicações de carga das pilhas” no capítulo “Funções e informações da unidade dos pais”.

- 3 Deixe a unidade dos pais no carregador ligado à corrente até as pilhas recarregáveis estarem completamente carregadas.

Nota:

Quando começar a utilizar o intercomunicador para bebé, são necessários quatro ciclos de carga e descarga até as pilhas recarregáveis alcançarem a sua capacidade total.

4 Utilizar o intercomunicador para bebé

4.1 Colocação do intercomunicador para bebé

Aviso:

Mantenha a unidade do bebé fora do alcance do bebé. Nunca coloque a unidade do bebé dentro do berço ou do parque do bebé.

- 1 Visto que o cabo da unidade do bebé representa um perigo potencial de estrangulamento, assegure-se de que a unidade do bebé e o cabo estão, no mínimo, a 1 metro de distância do seu bebé.

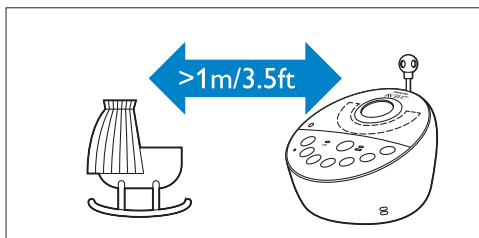

- 2 Para evitar um som agudo de uma ou de ambas as unidades, assegure-se de que a unidade dos pais está, no mínimo, a 1 metro de distância da unidade do bebé.

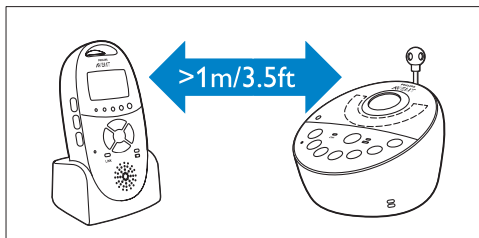

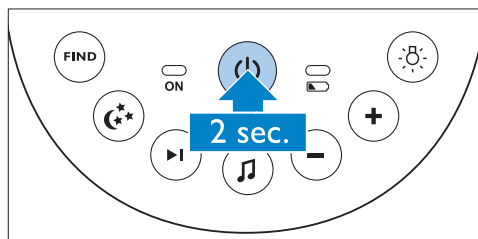

4.2 Ligar a unidade dos pais e a unidade do bebé

- 1 Mantenha o botão ligar/desligar  premido na unidade do bebé durante 2 segundos.

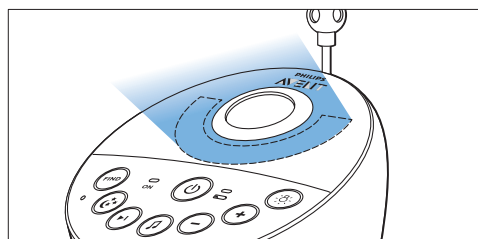

- A luz de presença, a luz de estado das pilhas e a luz de alimentação acendem-se por alguns instantes.



- 2 Mantenha o botão ligar/desligar  premido na unidade dos pais durante 2 segundos.

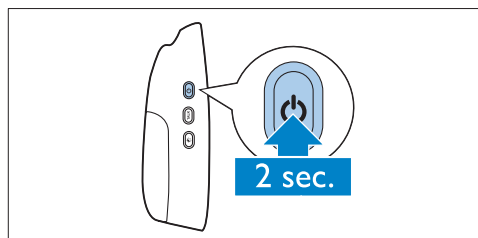

- O visor acende-se e apresenta por alguns instantes todos os indicadores e símbolos. Em seguida, os indicadores e símbolos apagam-se e o indicador de estado das pilhas é apresentado.

Nota:

Quando liga a unidade dos pais pela primeira vez ou depois de uma reposição, tem de seleccionar o seu idioma do visor preferido (consulte “Idioma” no capítulo “Menu da unidade dos pais”).

- A luz “link” (ligação) na unidade dos pais fica intermitente a vermelho e a mensagem “I AM LINKING” (Estou a ligar) é apresentada no visor.

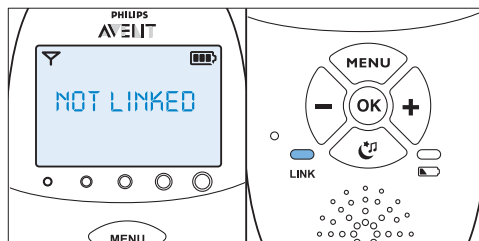

O que fazer se não for estabelecida nenhuma ligação

- A unidade dos pais pode estar fora do alcance da unidade do bebé. Aproxime a unidade dos pais da unidade do bebé, mas mantenha uma distância mínima de 1 metro.
- A unidade do bebé ou a unidade dos pais pode perder ligação por estar demasiado próxima de outro aparelho DECT (por ex., um telefone sem fios). Desligue este aparelho DECT ou afaste mais a unidade deste aparelho.
- A unidade do bebé pode estar desligada. Ligue a unidade do bebé.

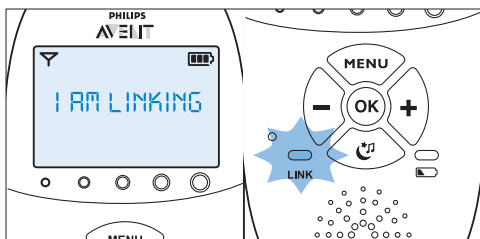

- Quando a unidade dos pais e a unidade do bebé estão ligadas, a luz “link” (ligação) mantém-se continuamente acesa a verde. O indicador da força do sinal e a mensagem “LINKED” (Ligadas) são apresentados no visor.

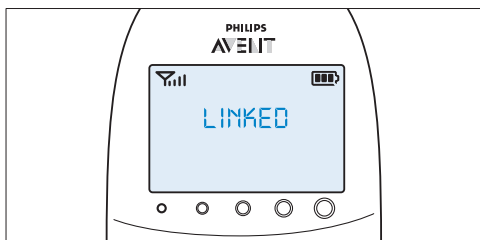

- Se não for estabelecida nenhuma ligação num intervalo de 10 segundos, as mensagens “NOT LINKED” (Não ligadas) e “I AM LINKING” (Estou a ligar) são apresentadas alternadamente no visor. Se não for estabelecida nenhuma ligação num intervalo de 30 segundos, a unidade dos pais começa a emitir sinais sonoros e é apresentada apenas a mensagem “NOT LINKED” (Não ligadas).

4.2.1 Alcance de funcionamento

- Em ambos os modos operacionais normais com modo Eco inteligente e Eco Max, o alcance de funcionamento é de 330 metros no exterior e até 50 metros no interior.
- O alcance de funcionamento do intercomunicador para bebé varia dependendo da área circundante e de factores que causam interferências. Materiais molhados e húmidos causam tantas interferências que a perda de alcance pode alcançar os 100%. Relativamente às interferências de materiais secos, consulte a tabela abaixo

Materiais secos	Espessura do material	Perda de alcance
Madeira, estuque, cartão, vidro (sem metal, fios ou chumbo)	< 30 cm	0-10%
Tijolo, contraplacado	< 30 cm	5-35%
Betão reforçado	< 30 cm	30-100%
Grelhas ou barras de metal	< 1 cm	90-100%
Folhas de metal ou de alumínio	< 1 cm	100%

5 Funções e informações da unidade do bebé

5.1 Luz de presença

A luz de presença emite um brilho suave que reconforta o seu bebé.

- 1 Prima o botão para ligar/desligar a luz de presença na unidade do bebé para ligar a luz de presença.

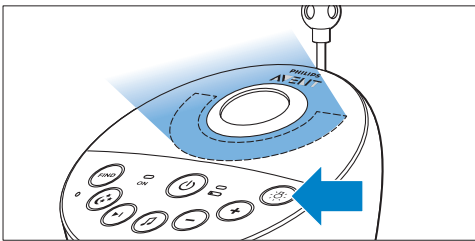

- ☞ é apresentada no visor da unidade dos pais.
- 2 Prima novamente o botão para ligar/desligar a luz de presença para a desligar.
 - A luz de presença vai-se apagando gradualmente, até se apagar por completo.
 - ☞ desaparece do visor da unidade dos pais.

5.2 Função de canções de embalar

- 1 Prima o botão para reproduzir/parar a canção de embalar na unidade do bebé para reproduzir a última canção de embalar seleccionada.

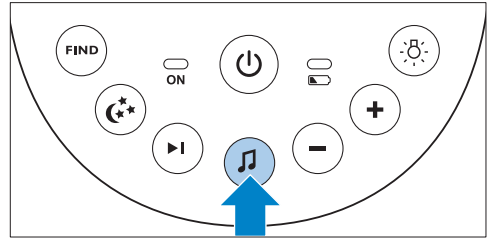

- A canção de embalar seleccionada é repetida durante o período de tempo definido.
- Se não tiver sido seleccionada nenhuma canção de embalar anteriormente, a canção de embalar 1 é reproduzida.

- 2 Prima o botão de próxima canção de embalar ► para seleccionar outra canção de embalar da lista.

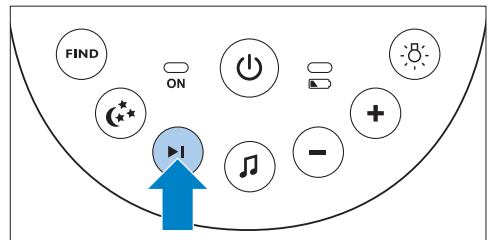

- Se não estiver a ser reproduzida nenhuma canção de embalar, a reprodução da última canção de embalar seleccionada é iniciada quando premir o botão de próxima canção de embalar ►.
- Quando prime o botão de próxima canção de embalar ► enquanto uma canção de embalar está a ser reproduzida, é iniciada a reprodução da canção de embalar seguinte.

- 3** Para ajustar o nível de som da canção de embalar, prima o botão de volume + ou volume – na unidade do bebé.

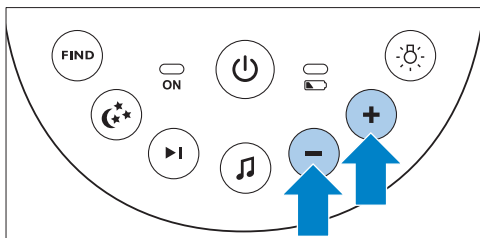

Nota:

Só pode definir o volume do altifalante na unidade do bebé quando estiver a ser reproduzida uma canção de embalar. Se aumentar o volume para a canção de embalar na unidade do bebé, o som também será mais alto quando utilizar a função de conversação na unidade dos pais.

- 4** Para parar a reprodução da canção de embalar antes de terminar o período de tempo definido, prima o botão para reproduzir/parar a canção de embalar na unidade do bebé.

- O símbolo do projector é apresentado no ecrã da unidade dos pais.
- O primeiro padrão do projector demora 2 segundos a atingir a intensidade total. Este é projectado durante 8 segundos e, em seguida, desvanece durante 2 segundos enquanto o próximo padrão aparece gradualmente.

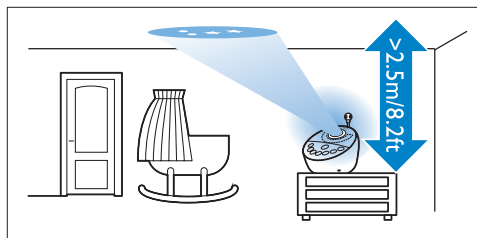

- Há seis padrões diferentes e cada padrão é projectado durante 10 segundos. Quando tiverem sido apresentados os seis padrões, o projector recomeça com o padrão 1. Os padrões são repetidos durante o período de tempo definido (consulte “Projector” no capítulo “Funções e informações da unidade dos pais”).

5.3 Projector

Pode acalmar o seu bebé com padrões de luz coloridos projectados no tecto, ligando o projector:

- 1** Prima o botão para ligar/desligar o projector para ligar o mesmo.

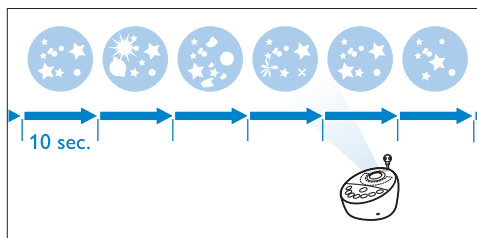
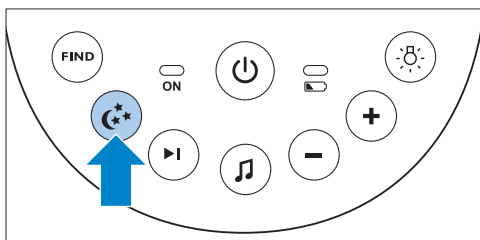

- 2** Para desligar o projector antes do período de tempo definido terminar, prima novamente o botão para ligar/desligar o projector.
- O padrão projectado desvanece e o projector desliga-se.
 - O símbolo do projector desaparece do visor.

5.4 Enviar aviso sonoro para a unidade dos pais

Se não souber onde deixou a unidade dos pais, pode utilizar o botão FIND (Encontrar) na unidade do bebé para localizar a unidade dos pais.

Nota:

A função de envio de aviso sonoro apenas funciona quando a unidade dos pais está ligada.

- 1 Prima o botão FIND (Encontrar) na unidade do bebé.

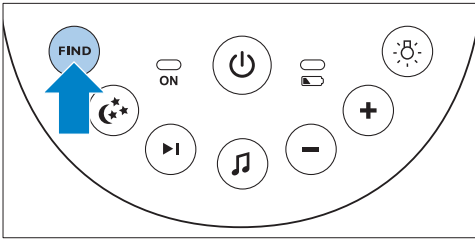

- A mensagem “PAGING” (Envio de aviso sonoro) é apresentada no visor da unidade dos pais e esta produz um sinal sonoro de alerta.

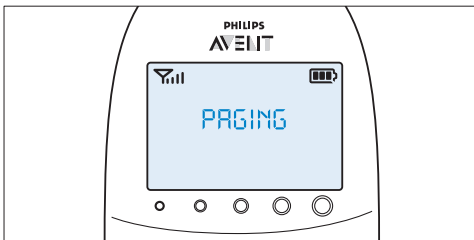

- 2 Para interromper o sinal sonoro de alerta, prima novamente o botão FIND (Encontrar) na unidade do bebé ou prima um botão à escolha na unidade dos pais.

Nota:

O sinal sonoro de alerta pára automaticamente depois de 2 minutos.

5.5 Luz de estado das pilhas

- 1 A luz de estado das pilhas mantém-se continuamente acesa a verde quando a unidade do bebé é alimentada a pilhas e quando estas têm energia suficiente.

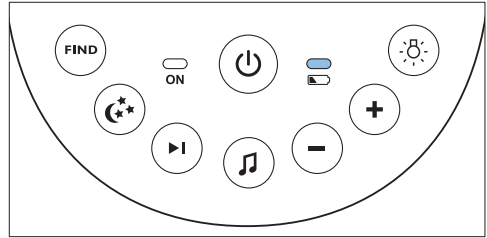

- 2 A luz de estado das pilhas apresenta uma intermitência rápida a vermelho quando as pilhas estão com pouca carga enquanto a unidade do bebé é alimentada a pilhas.

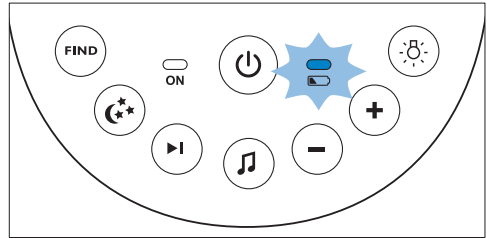

- Substitua as pilhas quando estas tiverem pouca carga.
- Se as pilhas ficarem sem energia enquanto a unidade do bebé é alimentada a pilhas, a unidade do bebé desliga-se e a unidade dos pais perde a ligação à unidade do bebé.

Nota:

Aconselhamo-lo a utilizar a unidade do bebé ligada à corrente eléctrica, visto que a unidade do bebé tem um tempo operacional limitado quando é alimentada a pilhas alcalinas não recarregáveis. O tempo de funcionamento com pilhas não recarregáveis é de 24 horas.

6 Funções e informações da unidade dos pais

6.1 Menu para acalmar

A unidade dos pais tem um ecrã para acalmar em separado para todas as funcionalidades para acalmar: luz de presença, canção de embalar e projector. Para abrir este menu, prima o botão para acalmar. Este menu permite-lhe controlar remotamente a luz de presença, as canções de embalar e o projector na unidade do bebé.

- 1 Para abrir o menu para acalmar, prima o botão para acalmar.

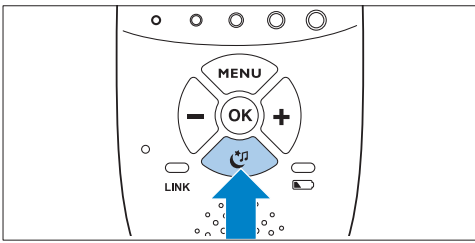

- O ecrã do menu para acalmar é apresentado. Este ecrã apresenta três funcionalidades da unidade do bebé: luz de presença, canções de embalar e projector. Para cada funcionalidade há dois segmentos: o campo de selecção para ligar/desligar e o campo do menu das opções.

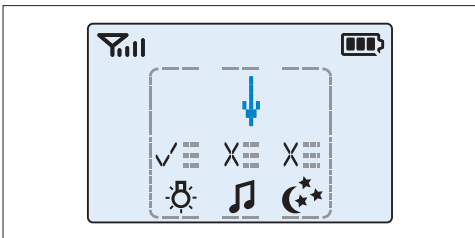

Nota:

Se não premir nenhum botão durante 7 segundos, o menu para acalmar fecha-se e o visor volta ao normal.

- 2 Utilize os botões + e - para direccionar a seta para uma funcionalidade para acalmar:

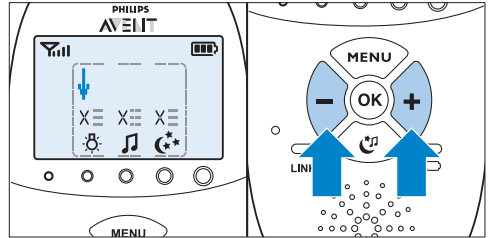

- 3 Para activar uma funcionalidade para acalmar quando esta está desactivada ou para desactivá-la quando esta está activa, prima OK.

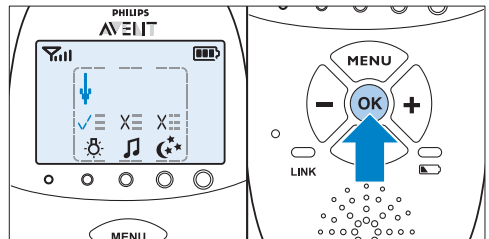

- Se uma funcionalidade estiver activa, há um sinal de visto sobre o símbolo da funcionalidade.
- Se uma funcionalidade estiver desactivada, há uma cruz sobre o símbolo da funcionalidade.

- 4 Para abrir o menu com opções para a funcionalidade, desloque a seta sobre o campo do menu de opções e prima OK.

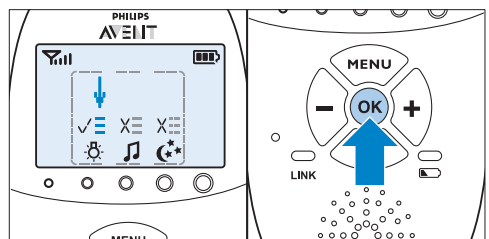

- 5 Utilize os botões - e + para navegar na lista de opções e prima OK para seleccionar uma opção.
- 6 Para sair do menu para acalmar, prima o botão para acalmar.

6.1.1 Luz de presença

Esta funcionalidade para acalmar permite-lhe ligar ou desligar a luz de presença e definir o temporizador da luz de presença.

- 1 Para seleccionar a funcionalidade da luz de presença, utilize os botões + e - para deslocar a seta para cima do símbolo da luz de presença e prima OK para ligar ou desligar a luz de presença.

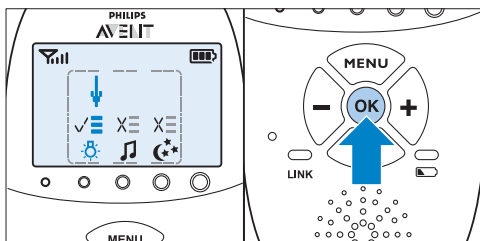

- 2 Para abrir o menu com as opções da luz de presença, direcione a seta para o campo do menu de opções e prima OK para confirmar.
- 3 Pode definir o temporizador da luz de presença para um período de 5 a 20 minutos ou pode ligar a luz de presença continuamente. Prima OK para confirmar.

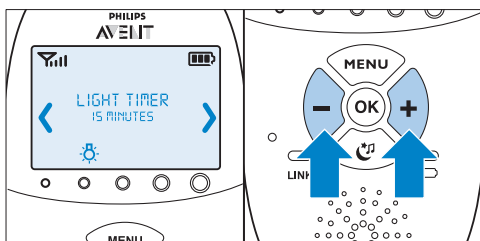

- Se ligar a luz de presença, o símbolo da luz de presença fica visível no visor da unidade dos pais, quando premir o botão para acalmar para sair do ecrã para acalmar.
- Se definir o temporizador da luz de presença, esta desliga-se automaticamente e o símbolo da luz de presença desaparece do visor da unidade dos pais depois do período de tempo definido terminar.
- Se mantiver a luz de presença continuamente acesa, pode desligá-la no ecrã para acalmar da unidade dos pais ou premindo o botão da luz de presença na unidade do bebé.

6.1.2 Canção de embalar

Esta funcionalidade para acalmar permite-lhe seleccionar as opções de reprodução das canções de embalar e definir o temporizador das canções de embalar.

- 1 Para seleccionar a funcionalidade da canção de embalar, utilize os botões + e - para deslocar a seta para cima do símbolo de canção de embalar e prima OK para reproduzir ou parar a reprodução das canções de embalar.

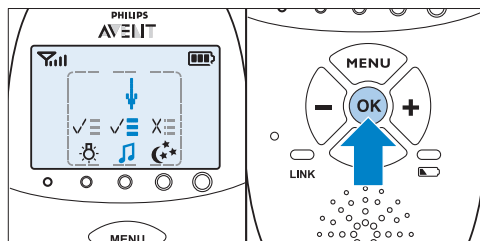

- 2 Para abrir o menu com as opções das canções de embalar, direcione a seta para o campo do menu de opções e prima OK para confirmar.

- 3** No menu, pode escolher várias opções:
- Seleccione uma canção de embalar da lista de canções de embalar de pré-memorizadas. A última canção de embalar a ser reproduzida está pré-seleccionada. Se não tiver sido efectuada nenhuma selecção anteriormente, canção de embalar 1 é pré-seleccionada.

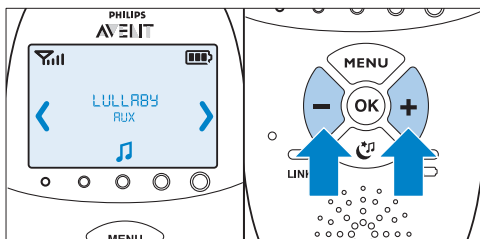
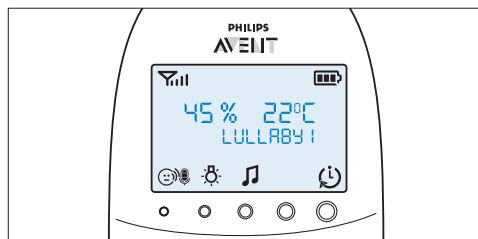

- Também pode seleccionar "Play all" (Reproduzir tudo) para reproduzir todas as canções de embalar pré-memorizadas.
- Seleccione "Aux" e seleccione uma faixa se quiser reproduzir música a partir de um leitor de áudio externo. Para reproduzir música a partir de um leitor de áudio externo, tem de ligar o leitor à tomada para aparelhos de áudio na parte posterior da unidade do bebé (Aux-in), com o cabo auxiliar fornecido. Tem de ajustar o volume no leitor de áudio, visto que os botões de volume + e - na unidade do bebé não funcionam com aparelhos de áudio externos.
- Prima OK para confirmar a sua selecção.

- 4** Pode definir o temporizador das canções de embalar para um período de 5 a 20 minutos ou pode seleccionar a reprodução contínua das canções de embalar. Prima OK para confirmar a regulação do temporizador:
- *Se seleccionar a reprodução de canções de embalar, o símbolo de canção de embalar fica visível no visor da unidade dos pais quando premir o botão para acalmar para sair do ecrã para acalmar. A canção de embalar reproduzida é apresentada na segunda linha do campo de mensagem durante 2 segundos.*

- *Se definir o temporizador das canções de embalar, a função das canções de embalar desliga-se e o respectivo símbolo desaparece do visor da unidade dos pais depois do período de tempo definido terminar.*
- *Se seleccionar a reprodução contínua de canções de embalar, desactive a reprodução das canções de embalar no ecrã para acalmar ou prima o botão para reproduzir/parar a canção de embalar 🎵 na unidade do bebé.*

6.1.3 Projector

Esta funcionalidade para acalmar permite-lhe ligar o projector na unidade do bebé e programar a duração da projecção.

- 1** Para seleccionar a funcionalidade do projector, utilize os botões + e - para deslocar a seta para cima do símbolo do projector e prima OK para ligar ou desligar o projector:

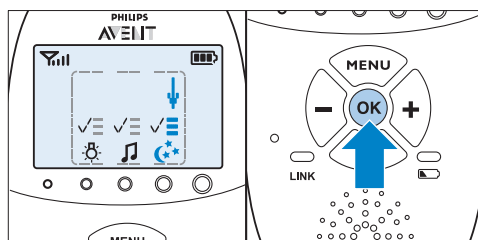

- 2** Para abrir o menu com as opções do projector, direcione a seta para o campo de opções e prima OK para confirmar:

- 3** Pode definir o temporizador do projector para um período de 5 a 20 minutos ou pode ligar o projector continuamente. Prima OK para confirmar:

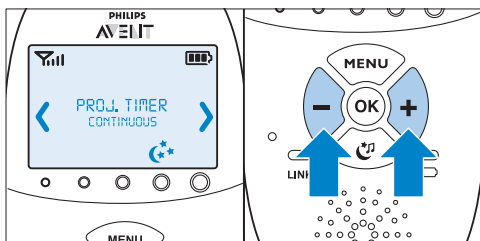

- Se ligar o projector, o respectivo símbolo fica visível no visor da unidade dos pais quando sair do ecrã para acalmar premindo o botão para acalmar.
- Se definir o temporizador do projector, o projector desliga-se automaticamente e o respectivo símbolo desaparece do visor da unidade dos pais depois do período de tempo definido terminar.
- Se ligar o projector continuamente, tem de desligá-lo no ecrã para acalmar. Isto causa o desaparecimento do símbolo do projector do visor da unidade dos pais.

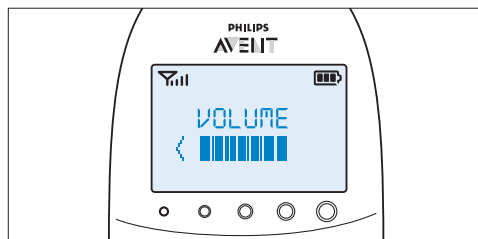

- Se não for premido nenhum botão durante mais de 2 segundos, a indicação do nível de volume desaparece e a regulação do volume é guardada.

6.2.2 Volume desligado

Sob a definição do nível de volume mais baixo, há uma regulação de "volume off" (volume desligado).

- 1** Prima o botão + ou o botão - uma vez.
 - O nível de volume actual é apresentado no visor.
- 2** Mantenha o botão - premido durante mais de 2 segundos para desligar o volume.
 - A mensagem "MUTE" (Som cortado) e o símbolo de corte do som são apresentados no visor.

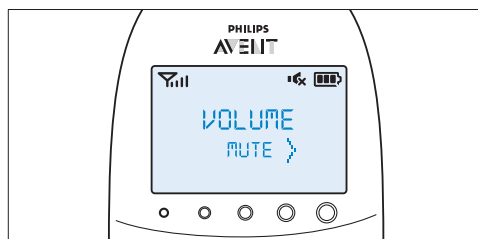

Nota:

Se o volume estiver desligado, as luzes do nível de som são a única indicação de que o bebé produz sons.

6.2 Volume

O volume pode ser definido se o menu não estiver activo. Há sete níveis de volume e uma regulação para volume desligado.

6.2.1 Definir o nível de volume

- 1** Prima o botão + ou o botão - uma vez.
 - O nível de volume actual é apresentado no visor.
- 2** Prima o botão + para aumentar o volume ou prima o botão - para diminuir o volume.
 - A unidade dos pais emite um sinal sonoro a cada alteração do volume
 - No nível máximo de volume, a unidade dos pais emite dois sinais sonoros.

6.3 Função “Talk” (Conversar)

Pode utilizar o botão TALK (Conversar) da unidade dos pais para conversar com o seu bebé (por exemplo, para o tranquilizar).

- 1 Mantenha o botão TALK (Conversar) premido e fale nitidamente para o microfone na parte frontal da unidade dos pais a partir de uma distância de 15 a 30 cm.

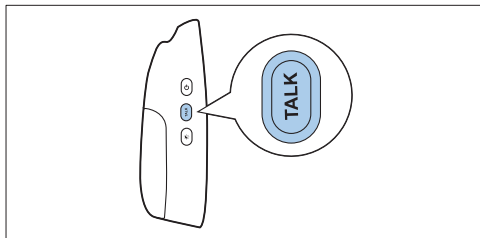

Nota:

Se aumentar o volume para a canção de embalar na unidade do bebé, o som também será mais alto quando utilizar a função de conversação na unidade dos pais.

- A luz “link” (ligação) fica intermitente a verde e a mensagem “TALK” (Conversar) é apresentada no visor.

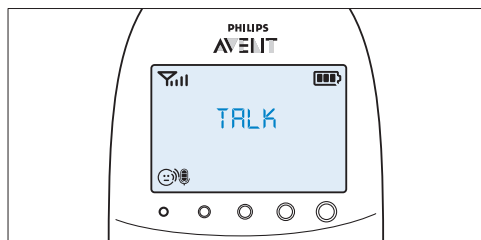

- 2 Solte o botão TALK (Conversar) quando tiver terminado de falar.

6.4 Modo de redução nocturna da luz

No modo de redução nocturna da luz, a intensidade das luzes e do visor é reduzida e o volume dos sons de alerta é diminuído.

- 1 Prima o botão de redução nocturna da luz para activar o modo de redução nocturna da luz.

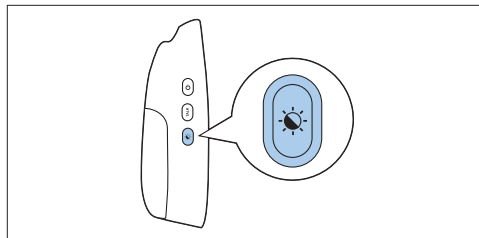

- O símbolo do modo de redução nocturna da luz é apresentado no visor.
- A intensidade das luzes do nível de som e da luz de ligação é reduzida.
- A intensidade da retroiluminação do visor é reduzida.
- O volume de todos os alertas sonoros definidos na unidade dos pais é reduzido.

- 2 Para voltar ao modo de funcionamento normal, prima novamente o botão de redução nocturna da luz.

- O símbolo do modo de redução nocturna da luz desaparece do visor.
- As luzes do nível de som e a luz de ligação recuperam o seu brilho normal.
- A retroiluminação do visor atinge novamente a sua intensidade total.
- Os alertas sonoros são activados ao nível de som normal.

6.5 Alerta de pilha fraca na unidade do bebé

- Quando a unidade do bebé está a ser alimentada a pilhas e a carga das suas pilhas está baixa, a unidade dos pais emite os seguintes sinais:
 - O texto "BABY UNIT" (Unidade do bebé) é apresentado na primeira linha do campo de mensagem no visor;
 - A mensagem "Change batteries" (Mudar pilhas) é apresentada na segunda linha do ecrã.
 - A unidade dos pais emite um sinal sonoro a cada 10 segundos durante os primeiros 3 minutos. Depois dos 3 minutos terminarem, a unidade dos pais emite um sinal sonoro a cada minuto.

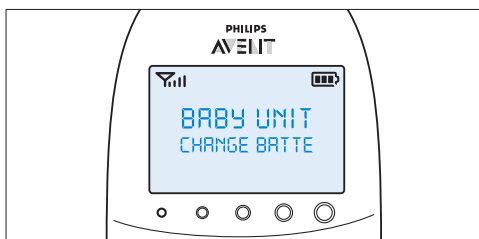

- Se não substituir as pilhas a tempo, a ligação à unidade do bebé será perdida.
 - A mensagem "Not linked" (Não ligadas) é apresentada em alternância com a mensagem "Change batteries" (Mudar pilhas) na segunda linha do campo de mensagem.

Nota:

Se tanto as pilhas da unidade dos pais e como da unidade do bebé ficarem com pouca carga em simultâneo, primeiro é apresentada a mensagem de pilhas fracas da unidade dos pais. Quando a unidade dos pais estiver carregada, a mensagem de pilhas fracas da unidade do bebé é apresentada no visor da unidade dos pais.

6.6 Indicações de estado das pilhas

O estado de carga das pilhas é indicado no visor pelo indicador de estado das pilhas e por mensagens de texto.

6.6.1 Bateria fraca

Quando as pilhas recarregáveis estão fracas, o tempo de funcionamento restante é de 30 minutos, no mínimo, se o intercomunicador para bebé estiver a funcionar em modo normal com as definições mais altas.

- O indicador de estado das pilhas no visor está vazio e intermitente.
- A mensagem "BATTERY LOW" (Pilha fraca) é apresentada no visor.
- A luz de estado das pilhas apresenta uma intermitência lenta a vermelho.
- A unidade dos pais emite um sinal sonoro a cada 10 segundos durante os primeiros 3 minutos. Em seguida, continua a emitir sinais sonoros a cada minuto.

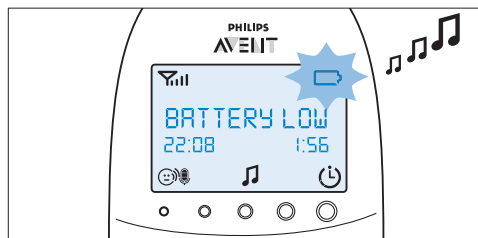

6.6.2 Pilha vazia

- Se as pilhas recarregáveis estiverem quase vazias, a luz de estado das pilhas apresenta uma intermitência rápida a vermelho.

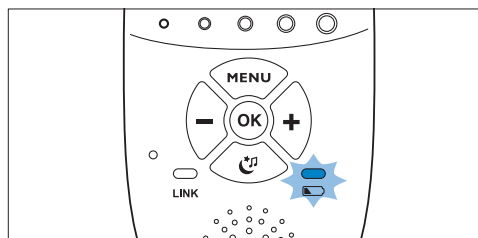

- 2** Se não ligar a unidade dos pais à alimentação, ocorrem os seguintes eventos consecutivos:
- 1 A ligação à unidade do bebé é perdida.
 - 2 O visor apaga-se.
 - 3 A unidade dos pais desliga-se.

Nota:

Se ligar a unidade dos pais quando as suas pilhas recarregáveis estiverem quase vazias, o visor acende-se. A mensagem "BATTERY LOW" (Pilha fraca) é apresentada no visor durante 2 segundos antes da unidade dos pais se desligar:

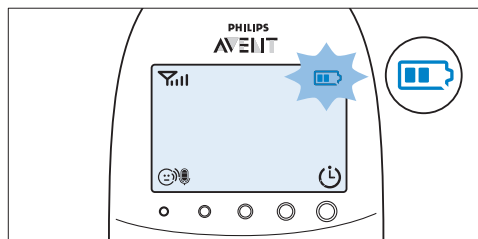

- 5** O terceiro segmento do indicador de estado das pilhas fica intermitente quando as pilhas recarregáveis estão carregadas a mais de 50% da sua capacidade.

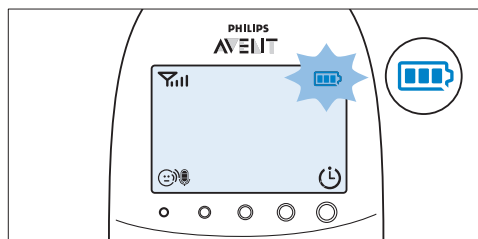

- 6** Quando as pilhas recarregáveis estão totalmente carregadas:
- A intermitência do terceiro segmento do indicador de estado das pilhas pára.
 - O visor acende-se durante 4 segundos e a mensagem "BATTERY FULL" (Pilha carregada) é apresentada no visor.

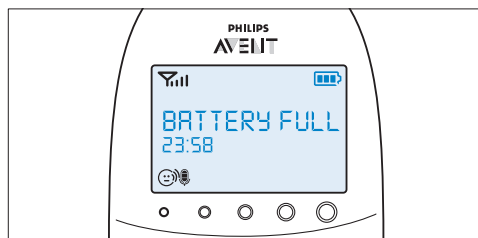

- 7** Desligue a unidade dos pais da alimentação. Esta está pronta para a utilização sem fios.

6.6.3 Carregamento

Insira a ficha pequena no carregador e ligue o transformador a uma tomada eléctrica. Coloque a unidade dos pais no carregador: Quando a unidade dos pais está a carregar, ocorrem os seguintes eventos consecutivos:

- 1** O visor acende-se durante 4 segundos e o texto "CHARGING" (A carregar) é apresentado no ecrã durante 2 segundos.
- 2** O estado das pilhas mantém-se continuamente aceso a verde quando a unidade dos pais é ligada à alimentação.
- 3** O primeiro segmento do indicador de estado das pilhas fica intermitente para indicar que as pilhas recarregáveis estão a carregar:

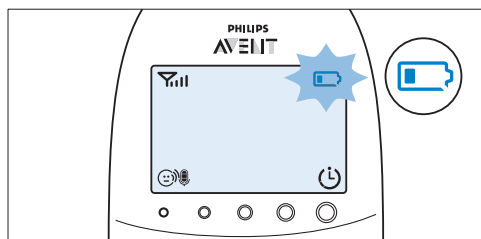

- 4** O segundo segmento do indicador de estado das pilhas fica intermitente quando as pilhas recarregáveis estão carregadas a mais de 30% da sua capacidade.

Nota:

Pode carregar a unidade dos pais quando esta está desligada. Nesse caso, o visor está desligado. A luz de estado das pilhas está acesa, mas não indica o nível de carga. Esta luz mantém-se continuamente acesa a verde enquanto a unidade dos pais estiver ligada à alimentação.

Nota:

Se as pilhas recarregáveis ficarem sem carga muito rapidamente, estas alcançaram o final da sua vida útil e devem ser substituídas. Para encomendar novas pilhas recarregáveis, consulte o capítulo “Encomendar acessórios”.

6.7 Indicador da força do sinal

6.7.1 No modo Eco inteligente

O modo Eco inteligente é o modo de funcionamento normal. Neste modo, a força do sinal DECT depende da distância entre a unidade do bebé e a unidade dos pais.

- Se o indicador da força do sinal tiver 4 barras, a ligação entre a unidade do bebé e a unidade dos pais é excelente.
- Se o indicador da força do sinal tiver uma barra ou nenhuma barra, o sinal da unidade do bebé está muito fraco ou indisponível. Aproxime a unidade dos pais da unidade do bebé para receber um sinal melhor.

6.7.2 No modo Eco Max

Neste modo, o sinal DECT da unidade do bebé para a unidade dos pais é desligado.

- O indicador da força do sinal não tem nenhuma barra quando o sinal DECT está desligado, mesmo quando a unidade dos pais está dentro do alcance da unidade do bebé.
- Quando a unidade do bebé começa a transmitir um sinal DECT porque o bebé está a fazer barulho, o visor acende-se e o indicador da força do sinal apresenta a qualidade da ligação entre a unidade do bebé e a unidade dos pais.
- Para mais informações sobre o modo Eco Max, consulte “Modo Eco Max” no capítulo “Menu da unidade dos pais”.

6.8 Repor predefinições

Esta função permite-lhe repor as predefinições de fábrica da unidade dos pais e da unidade do bebé.

- 1 Desligar a unidade.
- 2 Mantenha o botão - premido.
- 3 Ligue a unidade novamente, continuando a manter o botão - premido.

6.8.1 Predefinições

Unidade dos pais

- Idioma: Inglês
- Volume do altifalante: 3
- Sensibilidade do microfone: 3
- Modo de redução nocturna da luz: desligado
- Alerta de temperatura: desligado
- Alerta “Temperature low” (Temperatura baixa): 14 °C
- Alerta “Temperature high” (Temperatura alta): 35 °C
- Escala de temperatura: Celsius
- Alerta de humidade: desligado
- Modo Eco Max: desligado
- Temporizador da alimentação: 02:00
- Temporizador da alimentação: parar
- Alerta de vibração: desligado
- Vibração do alerta de choro: desligado
- Relógio: oculto
- Temporizador das canções de embalar: 15 min.
- Temporizador do projector: 15 min.

Unidade do bebé

- Volume do altifalante: 4
- Luz de presença: desligada
- Projector: desligado
- Regulação da luz de presença: manual
- Canção de embalar: desligado (canção de embalar 1 seleccionada)

7 Menu da unidade dos pais

Todas as funções descritas nas secções seguintes podem ser operadas através do menu da unidade dos pais.

7.1 Navegar no menu

☰ Nota:

Algumas funções do menu funcionam apenas quando há uma ligação estabelecida entre a unidade do bebé e a unidade dos pais.

- 1 Prima o botão MENU para abrir o menu.

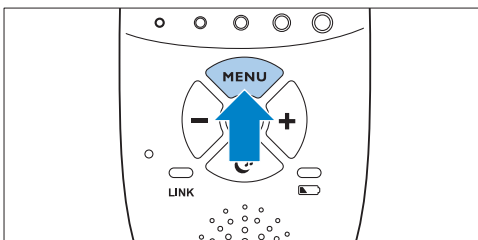

- A primeira opção do menu aparece no visor.

- 2 Utilize o botão + para ir para a opção seguinte ou o botão - para ir para a opção anterior.

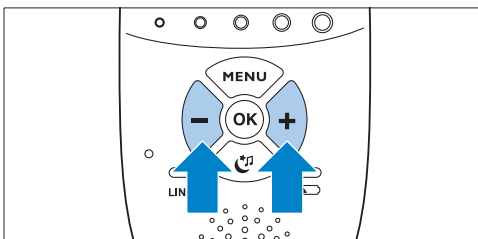

☰ Nota:

A seta no visor indica em que direcção pode navegar.

- 3 Prima o botão OK para confirmar a sua selecção.

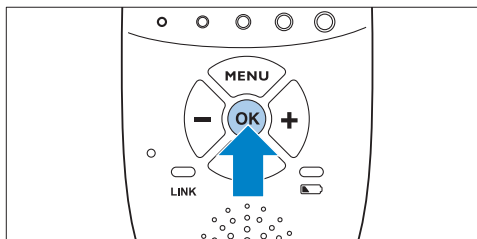

☰ Nota:

Prima o botão MENU se pretender sair do menu sem efectuar alterações. Se não for efectuada nenhuma introdução no menu durante mais de 20 segundos, o menu fecha-se automaticamente.

7.2 Sensibilidade

Esta opção no menu da unidade dos pais permite-lhe definir a sensibilidade do microfone na unidade do bebé. A sensibilidade do microfone determina o nível de ruído que é captado pela unidade do bebé, por exemplo, quer ouvir o seu bebé a chorar, mas ouvi-lo a falar poderá não ser tão importante.

- 1 Seleccione "Sensitivity" (Sensibilidade) no menu com os botões + e -. Prima OK para confirmar.
- 2 Utilize os botões + e - para aumentar ou diminuir a sensibilidade do microfone. A indicação da sensibilidade no visor tem quatro segmentos.
 - Se os quatro segmentos estiverem preenchidos, a sensibilidade encontra-se no nível mais elevado.

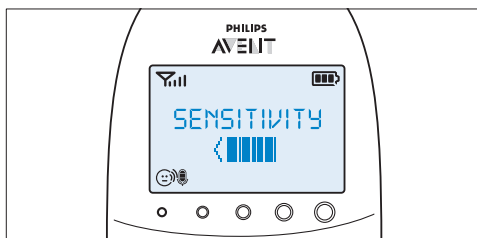



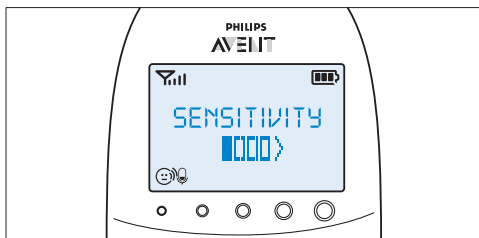

- Se todos os segmentos estiverem vazios, a sensibilidade encontra-se no nível mais baixo.



- 3 Prima OK para confirmar a definição.

7.2.1 Níveis e indicações da sensibilidade

Ícone	Sensibilidade	Descrição
	mais elevada	Ouçá todos os ruídos do seu bebé. O altifalante da unidade dos pais está continuamente ligado.
	alta	Ouçá todos os sons, desde um palrar baixinho a sons mais altos. Se o seu bebé não fizer barulho, o altifalante da unidade dos pais permanece desligado.
	média	Ouçá sons desde choros baixinhos a sons mais altos. Se o seu bebé fizer apenas barulhos baixos, o altifalante da unidade dos pais não se liga.
	baixa	O altifalante da unidade dos pais só se liga se o bebé produzir um som elevado, por exemplo porque está a chorar.

7.3 Modo Eco Max

Este intercomunicador para bebé tem um modo Eco inteligente que reduz automaticamente o sinal DECT da unidade do bebé à medida que a distância entre unidade dos pais e unidade do bebé diminui. A redução da transmissão de rádio ajuda a poupar energia.

Se quiser poupar ainda mais energia e parar a transmissão de rádio, active o modo Eco Max no menu da unidade dos pais. Neste modo, o sinal DECT da unidade do bebé é desligado. Assim que o bebé fizer barulho, o sinal DECT da unidade do bebé volta a ligar-se automaticamente.

! Atenção:

No modo Eco Max, a unidade dos pais recebe as informações da unidade do bebé com um atraso. Quando o seu bebé faz um barulho, a unidade do bebé primeiro tem de reactivar a transmissão de rádio, antes de poder enviar a informação à unidade dos pais.

7.3.1 Tenha em atenção o seguinte:

- Antes de seleccionar o modo Eco Max no menu da unidade dos pais, assegure-se de que a unidade dos pais e a unidade do bebé estão dentro do alcance de funcionamento, consulte a secção "Alcance de funcionamento" no capítulo "Utilizar o intercomunicador para bebé". No modo Eco Max, não recebe informações quando a unidade dos pais está fora do alcance da unidade do bebé. Pode verificar a ligação premindo qualquer botão na unidade dos pais.
- Se não houver nenhuma transmissão de rádio da unidade do bebé para a unidade dos pais no modo Eco Max, as luzes de nível de som permanecem apagas. As luzes de nível de som acendem-se quando a unidade do bebé reactivar a transmissão de rádio porque o bebé faz um barulho superior ao nível de sensibilidade seleccionado.

- Se quiser utilizar o intercomunicador para bebé no modo Eco Max, assegure-se de que a sensibilidade do microfone está definida para um nível entre 1 e 3. Se a sensibilidade do microfone estiver definida para o nível 4, a unidade do bebé não desliga a transmissão de rádio no modo Eco Max.

7.3.2 Activar o modo Eco Max

- 1 Seleccione "Eco Max" no menu com os botões + e -. Prima OK para confirmar.
- 2 Quando o visor apresenta "Turn on" (Ligar), prima OK para activar o modo Eco Max.
- 3 A mensagem de aviso "No alert if out of range, OK?" (Sem alerta de fora de alcance, ok?) é apresentada no visor. Prima OK para confirmar.

Nota:

A mensagem de aviso é apresentada no visor duas vezes. Se não premir OK, a unidade dos pais sai do menu e o modo Eco Max continua desligado.

- *A indicação Eco Max fica intermitente no visor. A luz "link" (ligação) apresenta uma intermitência lenta a verde.*

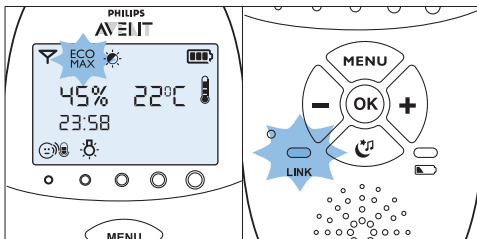

- *Quando a unidade dos pais recebe um sinal da unidade do bebé por ele ter feito barulho, a luz "link" (ligação) volta a acender-se continuamente a verde.*

7.3.3 Desactivar o modo Eco Max

- 1 Prima o botão MENU
- 2 Utilize os botões + e - para seleccionar "Eco Max" e prima OK para confirmar.
- 3 Utilize os botões + e - para seleccionar "Turn Off" (Desligar) e prima OK para confirmar.

7.4 Temporizador da alimentação

Pode definir o temporizador da alimentação para o alertar quanto estiver na hora de alimentar o seu bebé. O temporizador pode ser definido desde 1 minuto a 23 horas e 59 minutos.

7.4.1 Definir e utilizar o temporizador da alimentação

- 1 Seleccione "Feed Timer" (Temporizador da alimentação) no menu com os botões + e -. Prima OK para confirmar.
- 2 Seleccione "Set Timer" (Definir temporizador) com os botões + e - e prima OK para iniciar a definição do temporizador.
 - *A indicação das horas fica intermitente no visor.*
- 3 Defina a hora e prima OK para confirmar.
 - *A indicação dos minutos fica intermitente no visor.*
- 4 Defina os minutos e prima OK para confirmar.
- 5 Seleccione "xx:xx Start" (Iniciar xx:xx) com os botões + e -. Prima OK para confirmar.
 - *O símbolo do temporizador é apresentado no visor.*
 - *O temporizador inicia a contagem decrescente.*

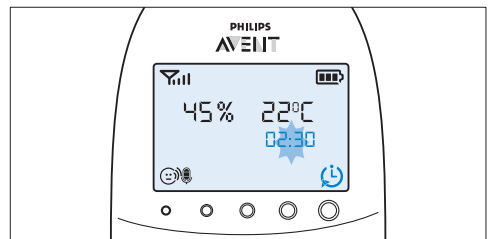

- 6** Quando o temporizador alcançar 00:00, o alerta do temporizador da alimentação é activado, o símbolo do temporizador fica intermitente no visor e a mensagem "TIMER END" (Final da temporização) é apresentada no visor:

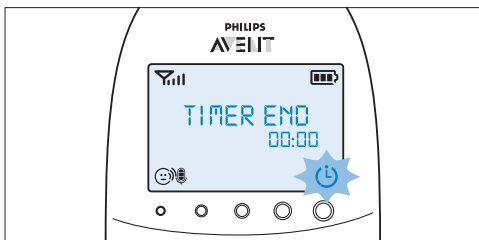

- 7** Prima qualquer botão para parar o alerta. Se não parar o alerta, este pára automaticamente depois de decorridos 2 minutos.

7.4.2 Definir o alerta do temporizador da alimentação

- 1** Depois do passo 5 na secção "Definir e utilizar o temporizador da alimentação", seleccione "Timer Alert" (Alerta do temporizador) com os botões + e -. Prima OK para confirmar:
- 2** Utilize os botões + e - para seleccionar uma das opções de alerta. As opções disponíveis são: apenas som, som e vibração e apenas vibração. Prima OK para confirmar:
- 3** Seleccione "xx:xx Start" (Iniciar xx:xx) com os botões + e -. Prima OK para activar a função do temporizador da alimentação.
- 4** Quando o alerta do temporizador da alimentação é activado, prima qualquer botão para parar o temporizador da alimentação e o respectivo alerta.

7.4.3 Repetir o temporizador da alimentação

- 1** Depois do passo 5 na secção "Definir e utilizar o temporizador da alimentação" ou depois da definição do alerta do temporizador da alimentação, seleccione "Timer repeat" (Repetir temporizador) com os botões + e -. Prima OK para confirmar:

- 2** Seleccione "Repeat ON" (Repetição ligada) ou "Repeat OFF" (Repetição desligada) e prima OK para confirmar:
- 3** Seleccione "xx:xx Start" (Iniciar xx:xx) com os botões + e -. Prima OK para activar a função de repetição do temporizador da alimentação.
- *Em vez do símbolo normal do temporizador, é apresentado o símbolo da repetição activa do temporizador no visor.*

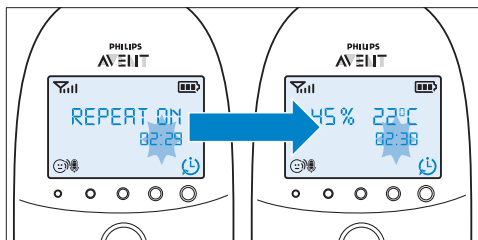

- 4** Quando prime um botão à escolha para parar o alerta do temporizador da alimentação ou se o alerta parar automaticamente depois de 2 minutos, o temporizador da alimentação reinicia a contagem decrescente.

7.4.4 Parar o temporizador

- 1** Prima o botão do menu e seleccione "Feed Timer" (Temporizador da alimentação).
- 2** Utilize os botões + e - para seleccionar "Stop & Reset" (Parar e repor) e prima OK para confirmar:

7.5 Temperatura

Um bebé dorme confortavelmente a uma temperatura entre 16 °C e 20 °C. Pode definir um valor mínimo e um máximo para o intervalo da temperatura e um alerta para o avisar quando a temperatura ultrapassar os limites mínimo e máximo definidos.

- 1** Seleccione "Temperature" (Temperatura) no menu com os botões + e - e prima OK para confirmar:
- 2** Seleccione "Temp Range" (Limites da temperatura) com os botões + e -. Prima OK para confirmar:
- *A indicação da temperatura mínima fica intermitente no visor.*

3 Utilize os botões + e - para definir o limite mínimo da temperatura entre 10 °C e 19 °C. Prima OK para confirmar:

- *A indicação da temperatura máxima fica intermitente no visor.*

4 Utilize os botões + e - para definir o limite máximo da temperatura entre 22 °C e 37 °C. Prima OK para confirmar:

5 Selecciona "Alert" (Alerta) com os botões + e -. Prima OK para confirmar e iniciar a definição da opção de alerta da temperatura.

6 Utilize os botões + e - para seleccionar uma das opções de alerta. As opções disponíveis são: apenas som, som e vibração, apenas vibração e apenas indicação. Prima OK para confirmar:

- *Depois de confirmar a sua escolha da opção de alerta, o símbolo de alerta da temperatura é apresentado no visor.*

7 Selecciona "Temp Scale" (Escala de temperatura) com os botões + e -. Prima OK para confirmar e iniciar a definição da opção da unidade de temperatura.

8 Selecciona "Celsius" ou "Fahrenheit" e prima OK para confirmar:

- *A temperatura na escala definida é apresentada no visor. Se a temperatura se encontrar dentro dos limites definidos, o símbolo de alerta da temperatura tem dois segmentos.*

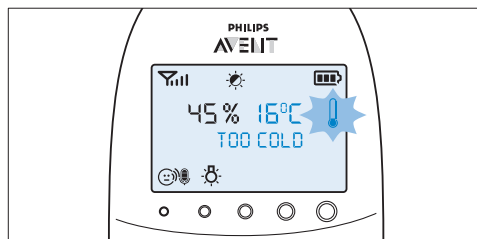

- *Se a temperatura se encontrar acima do limite definido, o símbolo de alerta da temperatura no visor tem três segmentos e está intermitente. A mensagem "TOO HOT" (Demasiado quente) é apresentada no visor.*

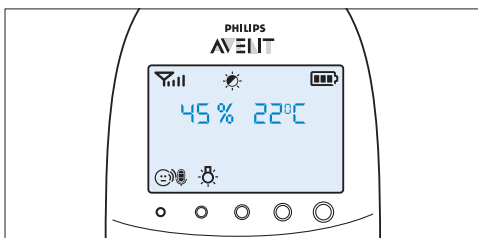
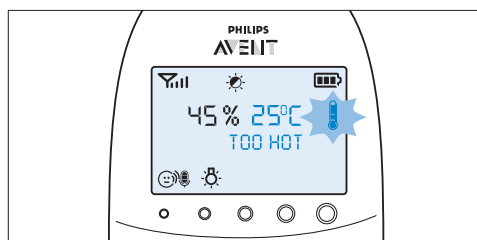

- *Se a temperatura se encontrar abaixo do limite definido, o símbolo de alerta da temperatura no visor tem apenas um segmento e está intermitente. A mensagem "TOO COLD" (Demasiado frio) é apresentada no visor.*

7.6 Humidade

O nível de humidade ideal situa-se entre 40% e 60%. É muito importante manter o nível de humidade correcto pois isto ajuda a proteger o seu bebé contra irritações das membranas mucosas, pele seca e com prurido, lábios gretados e garganta seca e inflamada. Quando as membranas mucosas não funcionam de forma ideal, estas não podem proporcionar ao seu bebé uma protecção total contra todo o tipo de germes, aumentando assim as hipóteses do seu bebé apanhar uma constipação ou gripe e reduzindo a resistência a infecções por fungos ou bactérias. Pode definir um limite de humidade e um alerta para o avisar que a humidade ultrapassou os limites definidos.

- 1** Selecciona "Humidity" (Humidade) no menu com os botões + e - e prima OK para confirmar:
- 2** Selecciona "Hum Range" (Limites de humidade) com os botões + e - e prima OK para confirmar:

- A indicação da humidade mínima fica intermitente no visor.
- 3 Utilize os botões + e - para definir o limite mínimo da humidade entre 20% e 50%. Prima OK para confirmar:
 - A indicação da humidade máxima fica intermitente no visor.
 - 4 Utilize os botões + e - para definir o limite máximo da humidade entre 51% e 70%. Prima OK para confirmar:
 - 5 Selecciona "Alert" (Alerta) com os botões + e -. Prima OK para confirmar e iniciar a definição da opção de alerta da humidade.
 - 6 Utilize os botões + e - para seleccionar uma das opções de alerta. As opções disponíveis são: apenas som, som e vibração, apenas vibração e apenas indicação. Prima OK para confirmar:

- Depois de confirmar a sua escolha da opção de alerta, o símbolo de alerta da humidade é apresentado no visor.

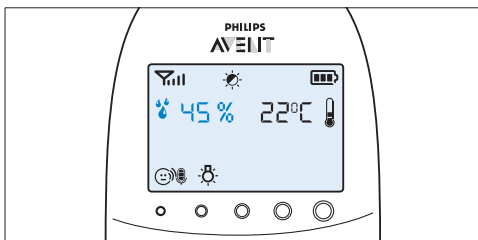

- Se a humidade se encontrar abaixo do limite definido, o símbolo de alerta da humidade e a humidade medida ficam intermitentes no visor. A mensagem "TOO DRY" (Demasiado seco) é apresentada no visor.

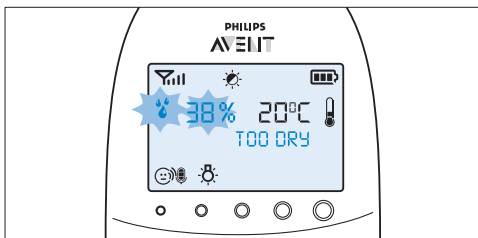

- Se a humidade se encontrar acima do limite definido, o símbolo de alerta da humidade e a humidade medida ficam intermitentes no visor. A mensagem "TOO HUMID" (Demasiado húmido) é apresentada no visor.

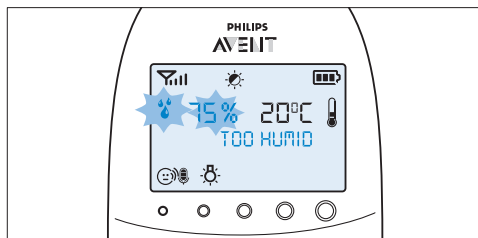

7.7 Alerta de choro

Pode definir um alerta de choro para o avisar que o bebé está a chorar:

- 1 Selecciona "Cry alert" (Alerta de choro) no menu com os botões + e -. Prima OK para confirmar:
- 2 Selecciona "Vibration ON" (Vibração ligada) com os botões + e -. Prima OK para confirmar:
 - O indicador de alerta de choro é apresentado no visor.
 - O alerta de choro é activado quando o som no quarto do bebé é suficientemente alto para provocar o acendimento da quarta luz do nível de som. A unidade dos pais vibra e a mensagem "Cry alert" (Alerta de choro) é apresentada no visor durante 4 segundos. O alerta de choro é repetido a cada 8 segundos até o nível do som diminuir ou até desactivar o alerta de choro.

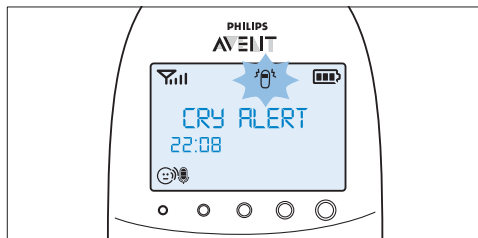

- 3 Para desactivar o alerta de choro, selecione "Cry alert" (Alerta de choro) no menu e selecione "Vibration OFF" (Vibração desligada) com os botões + e -.

7.8 Relógio

O relógio está oculto por predefinição. Pode seleccionar a apresentação do relógio e definir a hora no menu da unidade dos pais.

- 1 Selecione "Set clock" (Acertar relógio) no menu com os botões + e -. Prima OK para confirmar.
- 2 Utilize os botões + ou - para seleccionar "Show Time" (Mostrar as horas) e prima OK para confirmar.
- 3 Selecione "Set the time" (Acertar as horas) com os botões + e -. Prima OK para confirmar e para iniciar a definição do relógio.

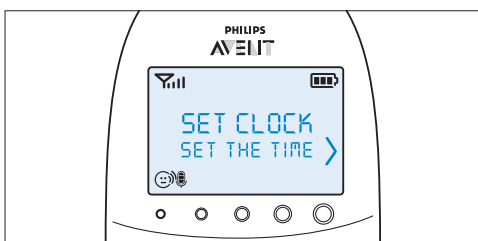

- *A indicação das horas fica intermitente no visor.*
- 4 Defina a hora e prima OK para confirmar.
 - *A indicação dos minutos fica intermitente no visor.*
 - 5 Defina os minutos e prima OK para confirmar.
 - *As horas são apresentadas alternadamente com outras indicações no campo de mensagem do visor.*

7.9 Idioma

Pode utilizar esta opção do menu para mudar a definição do idioma.

- 1 Selecione "Set language" (Definir idioma) no menu com os botões + e -. Prima OK para confirmar.

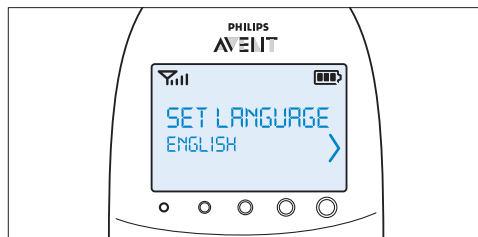

- 2 Utilize os botões + e - para seleccionar o seu idioma e prima OK para confirmar.

Nota:

Esta opção é apresentada automaticamente no visor quando liga a unidade dos pais pela primeira vez e depois de uma reposição.

7.10 Bloqueio dos botões

Pode activar o bloqueio dos botões para evitar que estes sejam premidos acidentalmente enquanto transporta a unidade dos pais.

- 1 Para activar o bloqueio dos botões, prima OK.

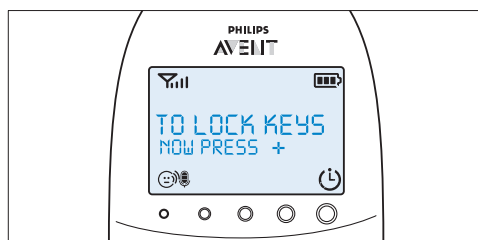

- 2 Prima o botão + num intervalo de 2 segundos.

Nota:

Se não premir o botão + num intervalo de 2 segundos, a instrução permanece no visor.

- Depois de premir o botão +, a mensagem “Keys locked” (Botões bloqueados) aparece no visor em vez da indicação da temperatura e da humidade.

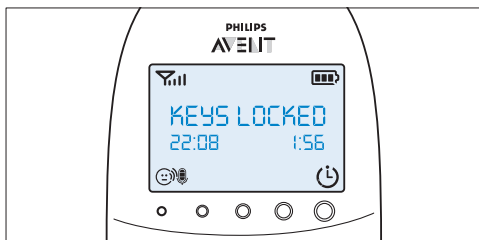

- 3 Para desactivar o bloqueio dos botões, prima OK. Quando o visor apresentar a mensagem de instrução, prima o botão + num intervalo de 2 segundos.

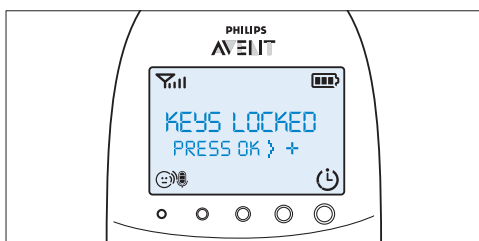

7.10.1 Notas

- Se premir outro botão excepto OK enquanto o bloqueio dos botões está activo, o visor acende-se e a segunda linha no visor informa-o como deve desactivar o bloqueio.
- Quando prime OK enquanto o bloqueio dos botões está activo, a segunda linha no visor informa-o que é necessário um segundo passo para desbloquear os botões.
- Quando o bloqueio das teclas está activo, pode parar o envio de aviso sonoro e alerta do temporizador de alimentação premindo OK. Nesse caso, o bloqueio das teclas continua activo.
- Se o alerta de choro, o alerta de temperatura ou o alerta de humidade forem desactivados enquanto o bloqueio das teclas está activo, primeiro desactive o bloqueio das teclas, em seguida desactive o alerta de choro ou de temperatura através do menu.

8 Fita para o pescoço

Uma prática fita para o pescoço é fornecida com o intercomunicador para bebé. Esta permite-lhe transportar a unidade dos pais consigo.

8.0.1 Prender a fita para o pescoço

- 1 Insira o laço na extremidade da fita para o pescoço através da abertura na parte superior da unidade dos pais.

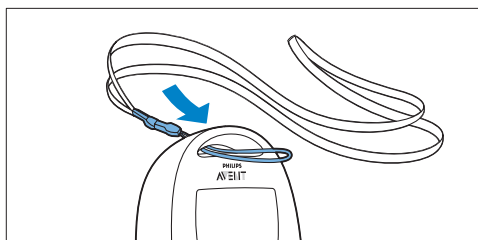

- 2 Passe a fita para o pescoço através desse laço e puxe bem a fita para o pescoço.

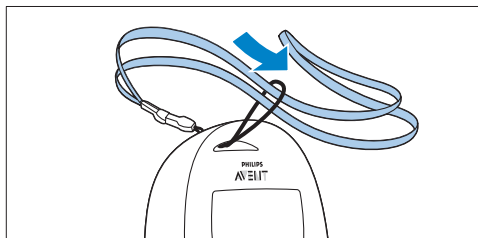

8.0.2 Desprender a fita para o pescoço

- 1 Passe a fita para o pescoço através do laço na sua extremidade.
- 2 Retire esse laço da abertura na parte superior da unidade dos pais.

9 Limpeza e manutenção

Aviso:

Não imerja a unidade dos pais, a unidade do bebé e o carregador da unidade dos pais em água e não os lave em água corrente.

Aviso:

Não utilize um spray de limpeza e/ou produtos de limpeza líquidos.

- 1 Desligue a ficha da unidade do bebé e do carregador se estes estiverem ligados à corrente eléctrica.
- 2 Limpe a unidade dos pais, o carregador e a unidade do bebé com um pano seco.
- 3 Limpe os adaptadores com um pano seco.

10 Arrumação

Se não pretender utilizar o intercomunicador para bebé durante algum tempo, proceda da seguinte forma:

- Retire as pilhas não recarregáveis da unidade do bebé.
- Retire as pilhas recarregáveis da unidade dos pais.
- Guarde a unidade dos pais, a unidade do bebé e os transformadores num local seco e fresco.

11 Encomendar acessórios

Para comprar acessórios ou peças sobressalentes, visite www.shop.philips.com/service ou dirija-se ao seu revendedor Philips. Também pode contactar o Centro de Apoio ao Cliente da Philips no seu país (consulte o folheto de garantia mundial para obter os detalhes de contacto). Se não houver um Centro de Apoio ao Cliente no seu país, dirija-se ao seu revendedor Philips local ou a um centro de assistência da Philips.

12 Garantia e assistência

Se necessitar de informações ou suporte, visite o Web site da Philips em www.philips.com/support ou contacte o Centro de Apoio ao Cliente da Philips no seu país (consulte o folheto de garantia mundial para obter detalhes de contacto). Se não houver um Centro de Apoio ao Cliente no seu país, dirija-se ao seu revendedor Philips local ou a um centro assistência da Philips.

13 Perguntas mais frequentes

Este capítulo apresenta uma lista das perguntas mais frequentes sobre o aparelho. Se não encontrar aqui a resposta à sua pergunta, visite www.philips.com/support para mais perguntas frequentes ou contacte o Centro de Apoio ao Cliente no seu país.

O que é o modo Eco Max? De que forma é que este modo ajuda o ambiente?

- O modo Eco Max foi desenvolvido para lhe permitir reduzir o consumo de energia do seu intercomunicador para bebé. Quando monitoriza o seu bebé a partir de uma curta distância, pode activar o modo Eco Max. Ao ligar o modo Eco Max, o seu intercomunicador para bebé utiliza menos energia e, conseqüentemente, é mais ecológico.

Por que razão a luz de alimentação da unidade do bebé e a luz "link" (ligação) da unidade dos pais não se acendem quando primo os botões ligar/desligar das unidades?

- Talvez as pilhas recarregáveis da unidade dos pais estejam gastas e a ficha da unidade dos pais não esteja ligada à corrente. Introduza a ficha pequena do aparelho na unidade dos pais e ligue o transformador a uma tomada eléctrica. Em seguida, prima o botão ligar/desligar para estabelecer a ligação à unidade do bebé.
- Talvez as pilhas não recarregáveis da unidade do bebé estejam gastas e a unidade não esteja ligada à corrente. Substitua as pilhas não recarregáveis ou ligue a unidade à corrente. Em seguida, prima o botão ligar/desligar para estabelecer ligação com a unidade dos pais.
- Se a luz "link" (ligação) na unidade dos pais continuar a não ficar intermitente a vermelho, utilize a função de reposição para repor as predefinições das unidades.

Por que razão a luz "link" (ligação) na unidade dos pais fica continuamente intermite a vermelho e a mensagem "NOT LINKED" (Não ligadas) ou " I AM LINKING" (Estou a ligar) são apresentadas no visor?

- A unidade do bebé e a unidade dos pais estão fora de alcance uma da outra. Aproxime a unidade dos pais da unidade do bebé.
- A unidade do bebé pode estar desligada. Ligue a unidade do bebé.

Por que razão a luz de estado das pilhas da unidade do bebé está intermitente a vermelho?

- As pilhas não recarregáveis da unidade do bebé estão fracas. Substitua as pilhas ou ligue a unidade do bebé à corrente eléctrica (consulte o capítulo "Preparação").

Por que razão a unidade dos pais emite um bip?

- Se a unidade dos pais emitir sinais sonoros enquanto a luz "link" (ligação) estiver continuamente intermitente a vermelho e a mensagem "NOT LINKED" (Não ligadas) ou " I AM LINKING" (Estou a ligar) for apresentada no visor, perdeu-se a ligação à unidade do bebé. Aproxime a unidade dos pais da unidade do bebé ou ligue a unidade do bebé, se esta estiver desligada.
- Se a unidade dos pais emitir um bip e o símbolo das pilhas estiver vazio, as pilhas da unidade dos pais têm pouca carga: recarregue as pilhas.
- Se tiver definido os limites da temperatura ambiente na unidade dos pais e o alerta da temperatura estiver activado, a unidade dos pais emite um sinal sonoro quando a temperatura for inferior ao limite mínimo definido da temperatura ou quando a temperatura for superior ao limite máximo definido da temperatura.
- Se tiver definido os limites de humidade na unidade dos pais e o alerta de humidade estiver activado, a unidade dos pais emite um sinal sonoro quando a humidade for inferior ao limite mínimo definido de humidade ou quando a humidade for superior ao limite máximo definido de humidade.
- A unidade do bebé pode estar desligada. Ligue a unidade do bebé.

Por que razão o aparelho produz um som alto e agudo?

- As unidades podem estar demasiado próximas uma da outra. Certifique-se de que a unidade dos pais e a unidade do bebé estão, pelo menos, a 1 metro de distância uma da outra.
- O volume da unidade dos pais pode estar demasiado alto. Diminua o volume na unidade dos pais.

Por que razão não oiço um som/Por que razão não oiço o meu bebé chorar?

- O volume da unidade dos pais pode estar demasiado baixo ou pode estar desligado. Aumente o volume na unidade dos pais.
- O nível de sensibilidade da unidade do bebé pode estar demasiado baixo. Defina o nível de sensibilidade do microfone para um nível mais elevado no menu da unidade dos pais.
- A unidade do bebé e a unidade dos pais podem estar fora de alcance uma da outra. Reduza a distância entre as unidades.

Por que razão a unidade dos pais reage demasiado depressa a outros sons?

- A unidade do bebé também capta outros sons para além dos sons do bebé. Aproxime a unidade do bebé do bebé (mas respeite a distância mínima de 1 metro).
- O nível de sensibilidade do microfone da unidade do bebé pode estar demasiado alto. Diminua o nível de sensibilidade do microfone no menu da unidade dos pais.

Porque é que a unidade dos pais reage de forma lenta ao choro do bebé?

- O nível de sensibilidade do microfone da unidade do bebé pode estar demasiado baixo. Aumente o nível de sensibilidade do microfone da unidade do bebé no menu da unidade dos pais.
- O modo Eco Max está ligado e a unidade do bebé só liga o sinal DECT quando o bebé faz barulho. Desligue o modo Eco Max para que a unidade do bebé transmita sinais DECT continuamente e para que a unidade dos pais responda mais rapidamente aos sons do seu bebé.

Por que razão as pilhas não recarregáveis da unidade do bebé ficam sem carga tão depressa?

- O nível de sensibilidade do microfone da unidade do bebé pode estar demasiado alto, o que provoca transmissões mais frequentes da unidade do bebé. Diminua o nível de sensibilidade do microfone no menu da unidade dos pais.
- O volume da unidade do bebé pode estar demasiado alto, o que causa um maior consumo de energia da unidade do bebé. Diminua o volume da unidade do bebé.
- Pode ter definido um limite máximo da temperatura inferior à temperatura real da divisão ou um limite mínimo da temperatura superior à temperatura real da divisão. A unidade do bebé continua a enviar dados à unidade dos pais e, conseqüentemente, consome mais energia, causando a perda rápida de carga das pilhas não recarregáveis na unidade do bebé.
- Pode ter definido um limite máximo de humidade inferior ao nível de humidade real ou um limite mínimo de humidade superior ao nível de humidade real da divisão. A unidade do bebé continua a enviar dados à unidade dos pais e, conseqüentemente, consome mais energia, causando a perda rápida de carga das pilhas não recarregáveis na unidade do bebé.

- Talvez tenha ligado a luz de presença. Se quiser utilizar a luz de presença, recomendamos que ligue a unidade do bebé à corrente eléctrica.

Por que razão o tempo de carregamento da unidade dos pais ultrapassa as 10 horas?

- A unidade dos pais pode estar ligada durante a carga. Desligue a unidade dos pais durante a carga.

O alcance de funcionamento especificado do intercomunicador para bebé é de 330 metros.

Por que razão o meu intercomunicador para bebé apenas suporta uma distância muito inferior a essa?

- O alcance especificado apenas é válido no exterior em espaços abertos. Dentro de casa, o alcance de funcionamento é limitado pelo número e tipo de paredes e/ou tectos existentes pelo meio. Dentro de casa, o alcance máximo de funcionamento é de 50 metros.

Por que razão perco a ligação de vez em quando? Por que existem interrupções de som?

- A unidade do bebé e a unidade dos pais estão provavelmente próximas dos limites máximos de funcionamento. Experimente num local diferente ou diminua a distância entre as unidades. Tenha em consideração que demora cerca de 30 segundos antes de a ligação entre unidades ser estabelecida.
- Pode ter colocado a unidade próxima de um transmissor ou outro aparelho DECT, como um telefone DECT ou outro intercomunicador para bebé de 1,8 GHz/1,9 GHz. Afaste a unidade de outros aparelhos até a ligação estar restabelecida.

O que acontece durante uma falha de corrente?

- Em caso de falha de energia, a unidade dos pais continua a funcionar se tiver carga suficiente. Se existirem pilhas na unidade do bebé, esta também continua a funcionar.

O meu intercomunicador para bebé está protegido contra terceiros e interferências?

- A tecnologia DECT deste intercomunicador para bebé garante a ausência de interferências de outro equipamento e a impossibilidade de terceiros o escutarem.

O tempo de funcionamento da unidade dos pais deve ser, no mínimo, de 18 horas. Por que razão o tempo de funcionamento da minha unidade dos pais é inferior?

- Quando a unidade dos pais é carregada pela primeira vez, o tempo de funcionamento é inferior a 18 horas. As pilhas recarregáveis apenas atingem a sua capacidade total depois de serem carregadas e descarregadas, no mínimo, quatro vezes.
- O volume da unidade dos pais pode estar demasiado alto, o que provoca um maior consumo de energia pela unidade dos pais. Diminua o volume na unidade dos pais
- O nível de sensibilidade do microfone da unidade do bebé pode estar demasiado alto, o que provoca um elevado consumo de energia pela unidade dos pais. Diminua o nível de sensibilidade do microfone no menu da unidade dos pais.

Por que razão demora algum tempo até o indicador de estado das pilhas ser apresentado no visor quando começo a carregar a unidade dos pais enquanto esta está desligada?

- Isto é normal. A unidade dos pais necessita de alguns segundos para ser activada quando é ligada à alimentação enquanto está desligada. Quando é ligada, primeiro a unidade dos pais tem de detectar que está a carregar e tem de medir o nível de carga das pilhas, antes do indicador de estado das pilhas ser apresentado.

Por que razão as pilhas recarregáveis da unidade dos pais ficam sem carga tão depressa?

- As pilhas recarregáveis alcançaram o fim da sua vida útil. Tem de as substituir. Para encomendar novas pilhas recarregáveis, consulte o capítulo "Encomendar acessórios".

Innehållsförteckning

7.9	Språk	342
7.10	Nyckellås	343

8	Halsrem	344
----------	----------------	------------

9	Rengöring och underhåll	344
----------	--------------------------------	------------

10	Förvaring	344
-----------	------------------	------------

11	Beställa tillbehör	344
-----------	---------------------------	------------

12	Garanti och support	345
-----------	----------------------------	------------

13	Vanliga frågor	345
-----------	-----------------------	------------

1	Introduktion	320
----------	---------------------	------------

2	Översikt	321
----------	-----------------	------------

3	Förberedelser inför användning	321
----------	---------------------------------------	------------

3.1	Babyenhet	321
-----	-----------	-----

3.2	Föräldraenhet	323
-----	---------------	-----

4	Använda babyvakten	324
----------	---------------------------	------------

4.1	Placering av babyvakten	324
-----	-------------------------	-----

4.2	Ansluta föräldraenheten och babyenheten	324
-----	---	-----

5	Babyenhetens funktioner och signaler	326
----------	---	------------

5.1	Nattlampa	326
-----	-----------	-----

5.2	Vaggvisefunktion	326
-----	------------------	-----

5.3	Projektor	327
-----	-----------	-----

5.4	Sökning av föräldraenheten	327
-----	----------------------------	-----

5.5	Batteristatuslampa	328
-----	--------------------	-----

6	Föräldraenhetens funktioner och signaler	328
----------	---	------------

6.1	Meny med lugnande funktioner	328
-----	------------------------------	-----

6.2	Volym	332
-----	-------	-----

6.3	Talfunktion	332
-----	-------------	-----

6.4	Nattdimringsläge	333
-----	------------------	-----

6.5	Varning för svaga batterier i babyenheten	333
-----	---	-----

6.6	Batteristatusindikatorer	333
-----	--------------------------	-----

6.7	Indikator för signalstyrka	335
-----	----------------------------	-----

6.8	Återställa	335
-----	------------	-----

7	Föräldraenhetens meny	336
----------	------------------------------	------------

7.1	Navigera på meny	336
-----	------------------	-----

7.2	Känslighet	337
-----	------------	-----

7.3	Eco Max-läge	337
-----	--------------	-----

7.4	Matningstimer	338
-----	---------------	-----

7.5	Temperatur	340
-----	------------	-----

7.6	Luftfuktighet	341
-----	---------------	-----

7.7	Barnskrikslarm	342
-----	----------------	-----

7.8	Klocka	342
-----	--------	-----

1 Introduktion

Grattis till inköpet och välkommen till Philips AVENT! För att dra maximal nytta av den support som Philips erbjuder kan du registrera din produkt på www.philips.com/welcome.

Philips AVENT strävar efter att utveckla ansvarsfulla, tillförlitliga produkter som ger föräldrar den trygghet de behöver. Med den här babyvakten från Philips AVENT kan du alltid höra ditt barn tydligt utan distraherande brus. DECT-tekniken garanterar ett tydligt ljud mellan baby- och föräldraenheterna och att inga andra trådlösa apparater stör.

Temperatursensorn ger dig möjlighet att övervaka temperaturen i barnets rum och du kan även anpassa inställningarna för att hålla barnets rum behagligt.

Den här babyvakten har en babyenhet med en projektor och en föräldraenhet med en speciell lugnande skärm som låter dig fjärrstyra de lugnande alternativen (nattljus, vaggvisor och projektor) på babyenheten.

2 Översikt

- **I Teckenfönster**

- 1 Indikator för signalstyrka
- 2 Eco Max-indikator
- 3 Symbol för nattdimningsläge
- 4 Indikator för barnskrikslarm
- 5 Symbol för avstängt ljud
- 6 Indikator för batteristatus
- 7 Symbol för luftfuktighetslarm
- 8 Navigeringspil
- 9 Temperatursymbol
- 10 Meddelandefält
- 11 Mikrofonkänslighetsindikator
- 12 Nattdimningsymbol
- 13 Vaggvisesymbol
- 14 Projektorsymbol
- 15 Timer- eller timerupprepningssymbol

- **II Föräldraenhet**

- 1 På/av-knapp
- 2 TALK-knapp (tala)
- 3 Nattdimningsknapp
- 4 - knapp för att bläddra bakåt
- 5 Mikrofon
- 6 anslutningslampa
- 7 Teckenfönster
- 8 Ljudnivålampor
- 9 MENU-knapp (meny)
- 10 + knapp för att bläddra framåt
- 11 Batteristatuslampa
- 12 OK-knapp
- 13 Knappen Lugna
- 14 Handtag/fästhål för halsrem
- 15 Fack för laddningsbara batterier
- 16 Lock till fack för laddningsbara batterier
- 17 Anslutningspunkter för laddning
- 18 Laddningsbara batterier
- 19 Halsrem
- 20 Uttag för adaptorns lilla kontakt
- 21 Laddare
- 22 Adaptorns lilla kontakt
- 23 Adapter

- **III Babyenhet**

- 1 Projektor
- 2 Nattdlampa
- 3 Knappen FIND (sök)
- 4 Mikrofon
- 5 Knappen Projektor på/av
- 6 Knappen Nästa vaggvisa
- 7 Knappen Spela upp/stoppa vaggvisa
- 8 Knappen Volym -
- 9 Strömlampa
- 10 På/av-knapp
- 11 Batteristatuslampa
- 12 Knappen Nattdlampa på/av
- 13 Knappen Volym +
- 14 Fuktighetsgivare
- 15 Temperatursensor
- 16 Högtalare
- 17 Uttag för ljudapparat
- 18 Uttag för adaptorns lilla kontakt
- 19 Fack för ej laddningsbara batterier
- 20 Lock till fack för ej laddningsbara batterier
- 21 Adaptorns lilla kontakt
- 22 Adapter
- 23 Extrakabel

3 Förberedelser inför användning

VIKTIGT: Läs säkerhetsföreskrifterna noga innan du använder babyvakten och spara dem för framtida bruk.

3.1 Babyenhet

Använd babyenheten via elnätet. Om du vill vara säker på att ha automatisk reservström vid strömavbrott rekommenderar vi att icke laddningsbara batterier sätts i enheten.

3.1.1 Elnätsdrift

- 1 Sätt in adaptern i ett vägguttag och sätt in den lilla apparatens kontakt i babyenheten.

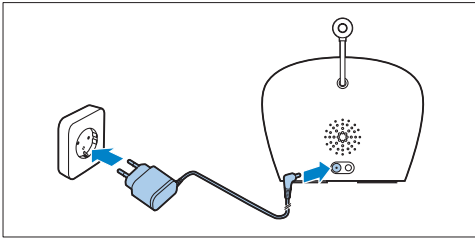

3.1.2 Att sätta i icke laddningsbara batterier

Vid strömavbrott kan babyenheten köras på fyra alkaliska 1,5V R6 AA-batterier (medföljer inte). Använd inte laddningsbara batterier. Babyenheten har inte någon laddningsfunktion och laddningsbara batterier laddas långsamt ur när de inte är i bruk.

⚠ Varning!

Koppla ur babyenheten och se till att både dina händer och enheten är torra när du sätter i de icke laddningsbara batterierna.

⚠ Obs!

Vi rekommenderar att du kopplar babyenheten till elnätet då den har en begränsad drifttid när den strömförsörjs med icke uppladdningsbara alkaliska batterier. Drifttiden för icke laddningsbara batterier är 24 timmar.

- 1 Tryck på låset för att frigöra luckan till facket för icke laddningsbara batterier och ta bort luckan.

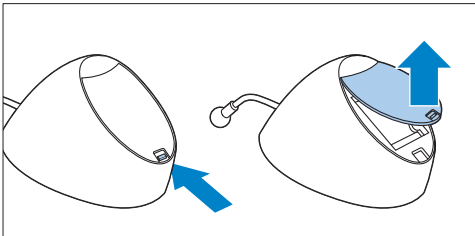

- 2 Sätt i fyra icke laddningsbara batterier.

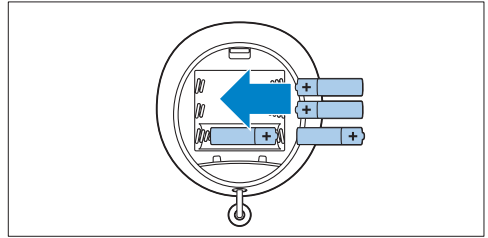

⚠ Obs!

Se till att polerna + och - pekar i rätt riktning.

- 3 För att sätta fast luckan igen sätter du först in kanterna i öppningarna i innerkanten på facket för icke laddningsbara batterier.

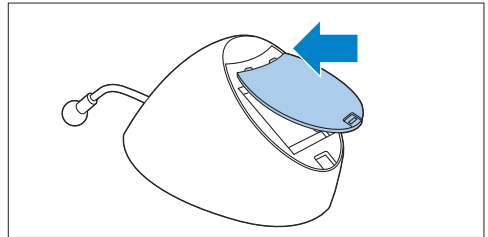

- 4 Tryck sedan ned luckan tills låset stängs med ett klick.

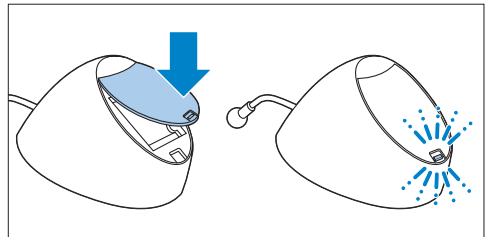

3.2 Föräldraenhet

Föräldraenheten drivs av två laddningsbara batterier som levereras med babyvakten.

3.2.1 Sätta in de laddningsbara batterierna

- 1 Skjut luckan till facket för de laddningsbara batterierna av föräldraenheten.

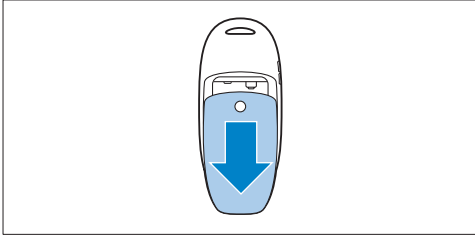

- 2 Sätt i de laddningsbara batterierna.

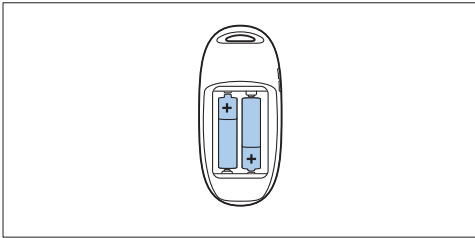

Obs!

Kontrollera att batteriets poler (+ och -) är placerade åt rätt håll.

- 3 Skjut luckan till facket för de laddningsbara batterierna tillbaka på föräldraenheten. Skjut luckan tillbaka tills den låses på plats med ett klick.

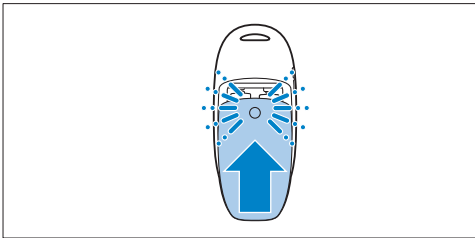

3.2.2 Ladda föräldraenheten

Ladda föräldraenheten innan du använder den för första gången eller när föräldraenheten anger att batterierna är svaga.

Viktigt: Tänk på att du behöver ladda föräldraenheten i 10 timmar för att få en sladdlös drifttid på 18 timmar.

- 1 Sätt in adaptorns lilla kontakt i uttaget på baksidan av laddaren. Anslut adaptorn till ett vägguttag.

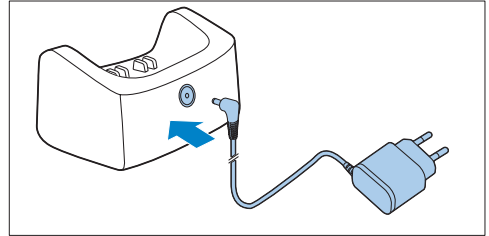

- 2 Anslut föräldraenheten till laddaren.

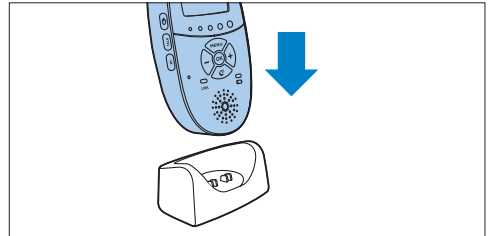

- *Teckenfönstret slås på och batteristatusindikationerna visar att föräldraenheten laddas. Mer information om batteristatusindikationer finns under "Batteriladdningsindikationer" i kapitlet "Föräldraenhetens funktioner och signaler".*

- 3 Låt föräldraenheten stå kvar i den anslutna laddaren tills de laddningsbara batterierna är fulladdade.

Obs!

När du börjar använda babyvakten tar det fyra laddnings- och urladdningscykler innan de uppladdningsbara batterierna når sin fulla kapacitet.

4 Använda babyvakten

4.1 Placering av babyvakten

Varning!

Se till att babyenheten är utom räckhåll för barnet. Placera aldrig babyenheten i barnets säng eller lekstuga.

- 1 Eftersom babyenhetens sladd kan utgöra en strypningsrisk ska du se till att babyenheten och dess sladd befinner sig minst 1 meter från barnet.

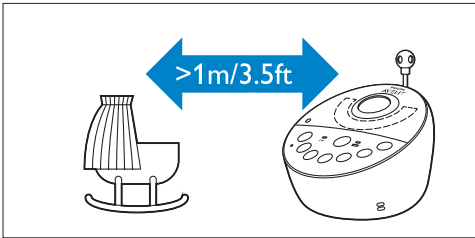

- 2 För att förhindra att en eller båda enheterna ger ifrån sig högfrekventa ljud ska du se till att föräldraenheten befinner sig minst 1 meter från babyenheten.

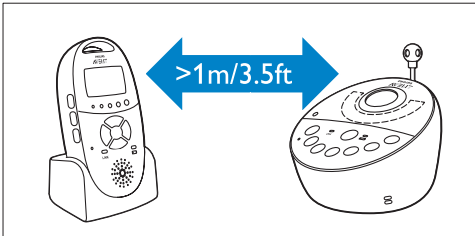

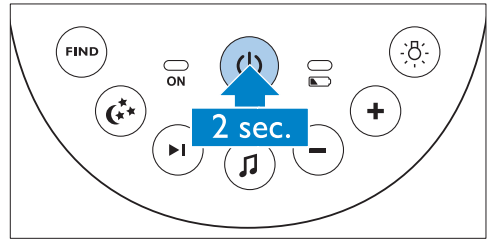

4.2 Ansluta föräldraenheten och babyenheten

- 1 Håll ned på/av-knappen  på babyenheten i 2 sekunder.

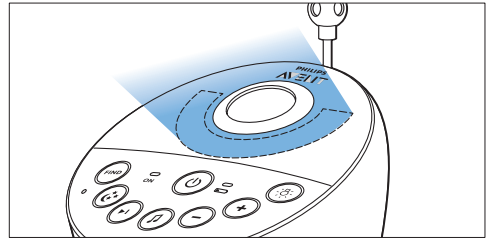

- Nattlampen, batteristatuslampan och strömlampen tänds kortvarigt.



- 2 Håll ned på/av-knappen  på föräldraenheten i 2 sekunder.

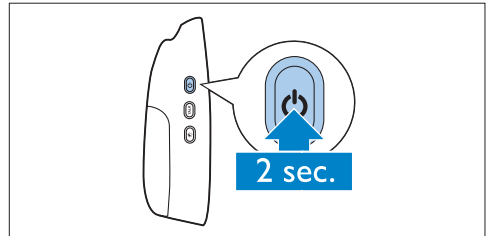

- Teckenfönstret slås på och visar kortvarigt alla indikatorer och symboler. Sedan nedtonas indikatorerna och symbolerna och batteristatusindikatorn visas.

Obs!

När du slår på föräldraenheten för första gången eller efter en återställning måste du välja ditt önskade menyspråk (se "Språk" i kapitlet "Föräldraenhetens meny").

- **Anslutningslampan på föräldraenheten börjar blinka rött och meddelandet "I AM LINKING" (ansluter) visas i teckenfönstret.**

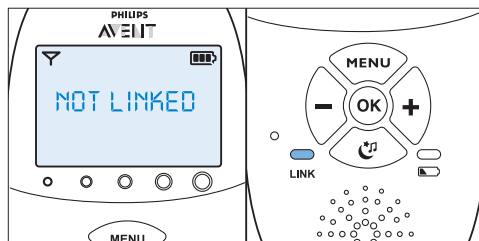

Så här gör du om ingen anslutning upprättas

- Föräldraenheten kanske är utanför babyenhetens räckvidd. Placera föräldraenheten närmare babyenheten, men inte närmare än 1 meter.
- Babyenheten eller föräldraenheten kan förlora anslutningen eftersom den är för nära en annan DECT-apparat (t.ex. en trådlös telefon). Stäng av den här DECT-apparaten eller placera enheten längre bort från den här apparaten.
- Babyenheten kanske är avstängd. Slå på babyenheten.

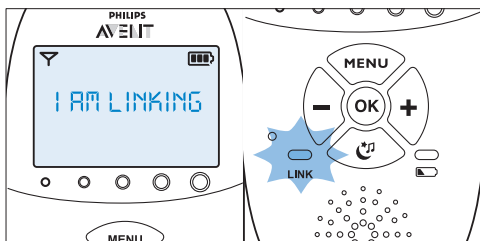

- **När föräldraenheten och babyenheten är anslutna lyser anslutningslampan med fast grönt sken. Indikatorn för signalstyrka och meddelandet "LINKED" (ansluten) visas i teckenfönstret.**

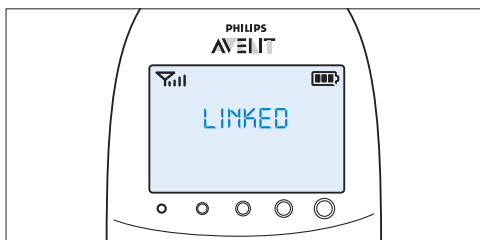

- **Om ingen anslutning upprättas inom 10 sekunder växlas meddelandet "NOT LINKED" (ej ansluten) i teckenfönstret med "I AM LINKING" (ansluter). Om fortfarande ingen anslutning upprättas efter 30 sekunder börjar föräldraenheten pipa och endast meddelandet "NOT LINKED" (ej ansluten) visas.**

4.2.1 Räckvidd

- I båda de normala användningslägena med Smart Eco och i Eco Max-läge är räckvidden 330 meter utomhus och upp till 50 meter inomhus.
- Babyvaktens räckvidd varierar beroende på omgivningen och faktorer som orsakar störning. Våta och fuktiga material orsakar så mycket störning att räckvidden kan minska med upp till 100 %. Uppgifter om störningar från torra material hittar du i tabellen nedan.

Torra material	Materialjocklek	Sämre räckvidd
Trä, murbruk, papp, glas (utan metall, ledningar eller bly)	< 30 cm	0–10 %
Tegel, plywood	< 30 cm	5–35 %
Armerad betong	< 30 cm	30–100 %
Metallgaller	< 1 cm	90–100 %
Metall- eller aluminiumplattor	< 1 cm	100 %

5 Babyenhetens funktioner och signaler

5.1 Nattlampa

Nattlampan ger ett mjukt sken som lugnar barnet.

- Tryck på nattlampans på/av-knapp på babyenheten om du vill slå på nattlampan.

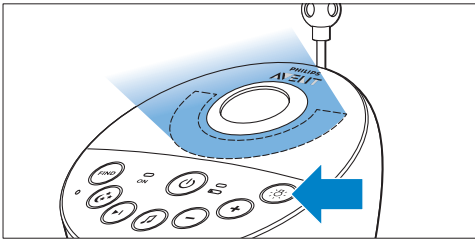

- ☼ visas i föräldraenhetens teckenfönster.
- Tryck på nattlampans på/av-knapp igen om du vill stänga av nattlampan.
 - Nattlampan lyser svagare och svagare innan den släcks helt.
 - ☼ försvinner från föräldraenhetens teckenfönster.

5.2 Vaggvisefunktion

- Tryck på knappen Spela upp/stoppa vaggvisa 🎵 på babyenheten för att spela upp den senast valda vaggvisan.

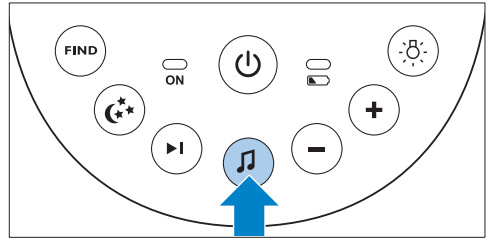

- Den valda vaggvisan upprepas under den inställda tiden.
- Om ingen vaggvisa valdes tidigare spelas vaggvisa 1 upp.

- Tryck på knappen Nästa vaggvisa ▶| för att välja en annan vaggvisa från listan.

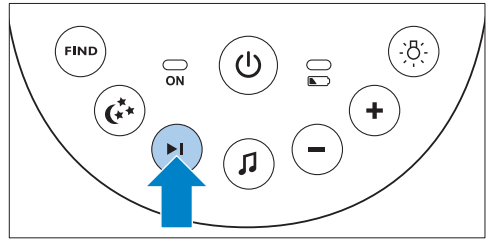

- Om ingen vaggvisa spelas upp börjar den senast valda vaggvisan spelas upp när du trycker på knappen Nästa vaggvisa ▶|.
- När du trycker på knappen Nästa vaggvisa ▶| medan en vaggvisa spelas upp börjar nästa vaggvisa spelas upp.

- Ändra ljudnivån på vaggvisan genom att trycka på volymknapparna + och – på babyenheten.

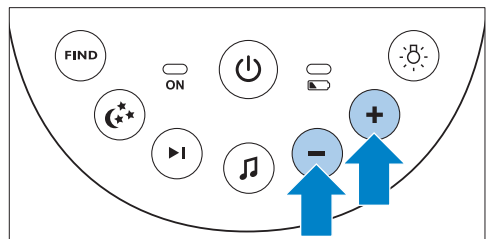

☰ Obs!

Du kan bara ställa in högtalarvolymen på babyenheten när en vaggvisa spelas upp. Om du höjer volymen för vaggvisan på babyenheten blir ljudet också högre när du använder talfunktionen på föräldraenheten.

- Om du vill sluta spela upp vaggvisan innan den inställda tiden har förflutit trycker du på knappen Spela upp/stoppa vaggvisa  på babyenheten.

5.3 Projektor

Med hjälp av projektorfunktionen kan du lugna ditt barn med ljusmönster i färg som projiceras i taket.

- Slå på projektorn genom att trycka på knappen Projektor på/av.

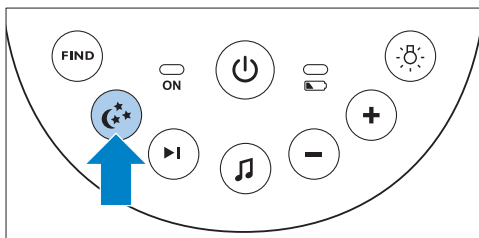

- Projektorsymbolen visas i föräldraenhetens teckenfönster.
- Det första mönstret från projektorn tonas upp till full intensitet på 2 sekunder. Det projiceras i 8 sekunder och tonas sedan ned på 2 sekunder medan nästa mönster tonas upp.

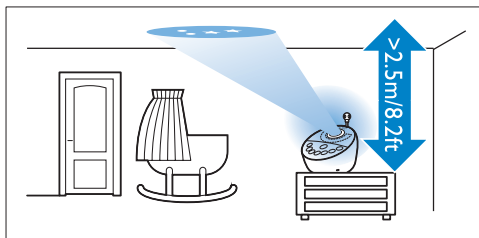

- Det finns sex olika mönster och varje mönster projiceras i 10 sekunder. När alla sex mönster har visats startar projektorn med mönster 1 igen. Mönstren repeteras under den inställda tiden (se "Projektor" i kapitlet "Föräldraenhetens funktioner och signaler").

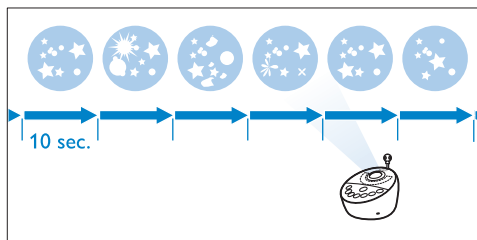

- Om du vill stänga av projektorn innan den inställda tiden har förflutit trycker du på knappen Projektor på/av igen.

- Det projicerade mönstret tonas ned och projektorn stängs av.
- Projektorsymbolen försvinner från teckenfönstret.

5.4 Sökning av föräldraenheten

Om du har förlorat föräldraenheten kan du använda FIND-knappen (sök) på babyenheten för att hitta den.

☰ Obs!

Sökfunktionen fungerar bara när föräldraenheten är påslagen.

- Tryck på knappen FIND (sök) på babyenheten.

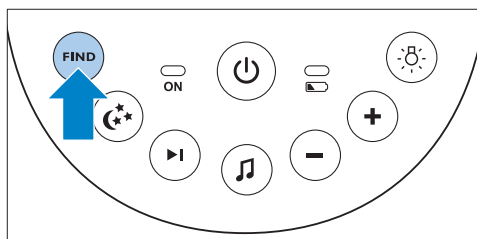

- Meddelandet ”PAGING” (söker) visas i föräldraenhetens teckenfönster och föräldraenheten avger en söksignal.

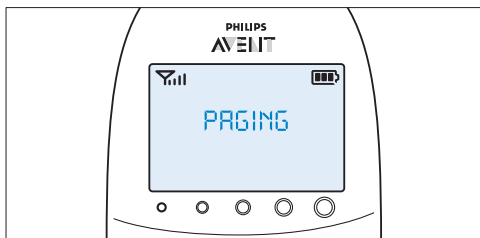

- Byt ut batterierna när de håller på att ta slut.
- Om batterierna laddas ur medan babyenheten körs på batteriström stängs babyenheten av och föräldraenheten förlorar anslutningen med babyenheten.

⚠ Obs!

Vi rekommenderar att du kopplar babyenheten till elnätet då den har en begränsad drifttid när den strömförsörjs med icke uppladdningsbara alkaliska batterier. Drifttiden för icke laddningsbara batterier är 24 timmar.

- 2 Om du vill stänga av söksignalen trycker du på knappen FIND (sök) på babyenheten igen eller på valfri knapp på föräldraenheten.

⚠ Obs!

Söksignalen stängs automatiskt av efter 2 minuter.

5.5 Batteristatuslampa

- 1 Batteristatuslampan lyser med fast, grönt sken när babyenheten drivs med batteri och batterinivån är tillräcklig.

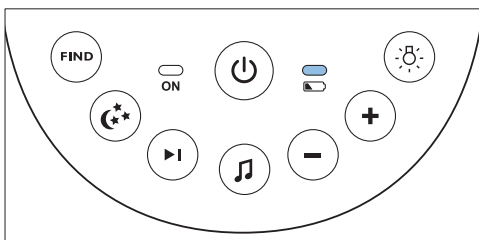

- 2 Batteristatuslampan blinkar snabbt med ett rött sken när batterinivån är låg medan babyenheten körs på batteriström.

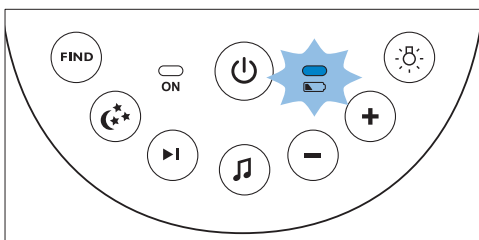

6 Föräldraenhetens funktioner och signaler

6.1 Meny med lugnande funktioner

Föräldraenheten har en egen meny för de lugnande funktionerna: nattlampan, vaggvisefunktionen och projektorn. Du öppnar menyn genom att trycka på knappen för den lugnande menyn. Via menyn kan du fjärrstyra babyenhetens nattlampa, vaggvisefunktion och projektor.

- 1 För att öppna menyn med de lugnande funktionerna trycker du på knappen för den lugnande skärmen.

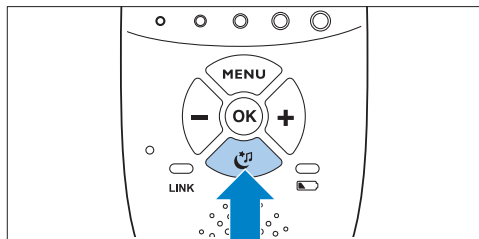

- Teckenfönstret med lugnande menyalternativ visas. Menyn innehåller tre funktioner på babyenheten: nattlampan, vaggvisan och projektorn. Det finns två segment för varje funktion: fältet för på/av-läge och alternativmenyfältet.

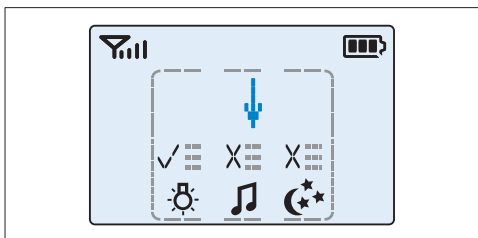

Obs!

Om du inte trycker på någon knapp inom 7 sekunder stängs menyn med lugnande alternativ av och teckenfönstret återställs till normalt läge.

- 2 Använd knapparna + och - för att peka på en lugnande funktion med pilen.

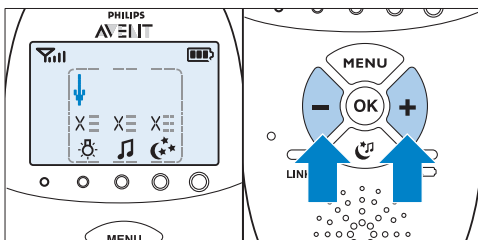

- 3 Aktivera en funktion när den är avaktiverad eller inaktivera den när den är aktiverad genom att trycka på OK.

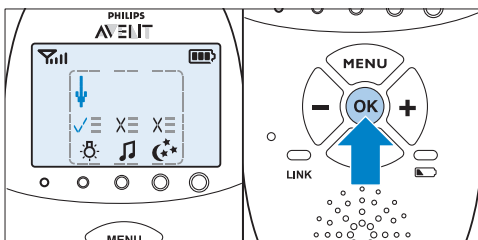

- När en funktion är aktiverad visas en bock över funktionssymbolen.
- När en funktion är inaktiverad visas ett kryss över funktionssymbolen.

- 4 Öppna menyn med alternativ för funktionen genom att flytta pilen över alternativmenyfältet och trycka på OK.

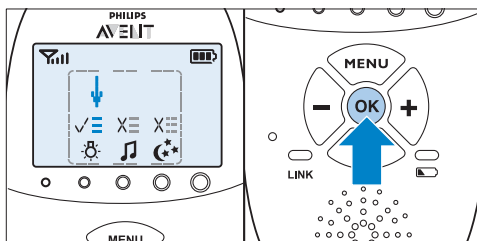

- 5 Använd knapparna - och + för att navigera genom listan och välj ett alternativ genom att trycka på OK.

- 6 Om du vill lämna menyn med de lugnande funktionerna trycker du på knappen för den lugnande skärmen.

6.1.1 Nattlampan

Med den här lugnande funktionen kan du slå på och av nattlampan och ställa in timern för nattlampan.

- 1 Om du vill använda nattlampsfunktionen placerar du pilen ovanför nattlampsymbolen med knapparna + och -. Tryck sedan på OK när du vill slå på eller stäng av lampan.

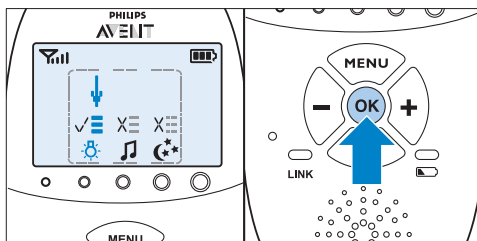

- 2 Öppna menyn med alternativ för nattlampan genom att placera pilen på alternativfältet och bekräfta genom att trycka på OK.

- 3** Du kan ställa in timern för nattlampa på 5 till 20 minuter eller slå på nattlampan kontinuerligt. Tryck på OK för att bekräfta.

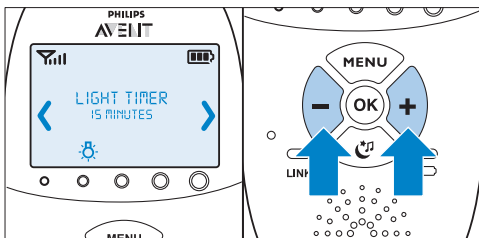

- Om du har slagit på nattlampan visas symbolen för nattlampa i föräldraenhetens teckenfönster när du trycker på knappen Lugna för att lämna den lugnande skärmen.
- Om du har ställt in timern för nattlampa stängs nattlampan av automatiskt och symbolen för nattlampa försvinner från föräldraenhetens teckenfönster efter den inställda tiden.
- Om du slår på nattlampan kontinuerligt kan du stänga av nattlampan på den lugnande skärmen på föräldraenheten eller genom att trycka på knappen Nattlampa på babyenheten.

6.1.2 Vaggvisa

Med den här lugnande funktionen kan du välja uppspelningsalternativ för vaggvisa och ställa in vaggvisetimern.

- 1** Om du vill använda vaggvisefunktionen placerar du pilen ovanför vaggvisesymbolen med knapparna + och -. Tryck sedan på OK när du vill spela upp eller sluta spela upp vaggvisor.

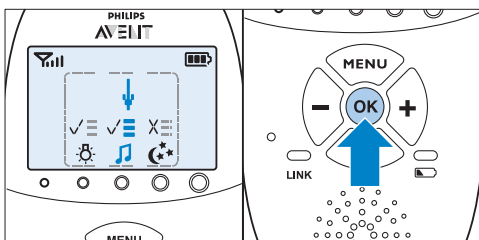

- 2** Öppna menyn med vaggvisalternativ genom att placera pilen på alternativfältet och bekräfta sedan genom att trycka på OK.

- 3** På menyn kan du välja ett antal alternativ:

- Välj en vaggvisa från listan över lagrade vaggvisor. Den vaggvisa som valdes senast är förvald. Om inget val gjordes tidigare är vaggvisa 1 förvald.

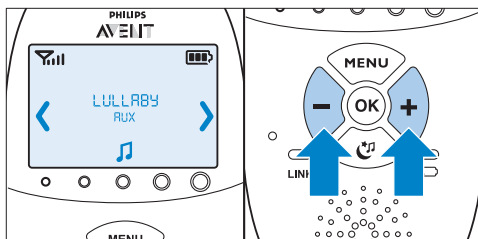

- Du kan också välja "Spela upp alla" för att spela upp alla lagrade vaggvisor.
- Om du vill spela upp musik från en extern ljudspelare väljer du först "Aux" och sedan ett spår. När du spelar upp musik från en extern ljudspelare ansluter du spelaren till uttaget för ljudapparater på baksidan av babyenheten (Aux-in) med den medföljande kabeln. Du behöver även justera volymen på ljudspelaren eftersom volymknapparna + och - på babyenheten inte fungerar för externa ljudapparater.
- Tryck på OK för att bekräfta ditt val.

- 4** Du kan ställa in timern för vaggvisa på 5 till 20 minuter eller så kan du välja att spela upp vaggvisor kontinuerligt. Tryck på OK att bekräfta timerinställningen.

- Om du valde uppspelning av vaggvisa visas vaggvisesymbolen i föräldraenhets teckenfönster när du trycker på knappen Lugna för att lämna den lugnande skärmen. Den uppspelade vaggvisan visas på den andra raden i meddelandefältet i 2 sekunder.

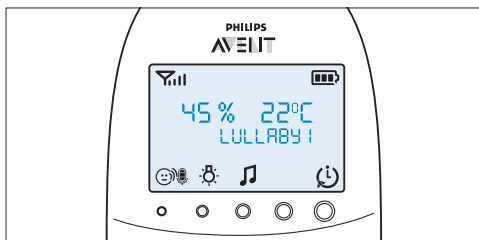

- Om du ställde in timern för vaggvisa stängs vaggvisefunktionen av och vaggvisesymbolen försvinner från föräldraenhets teckenfönster efter den inställda tiden.
- Om du valde att spela upp vaggvisor kontinuerligt stänger du av uppspelning av vaggvisor på den lugnande skärmen eller genom att trycka på knappen Spela upp/ stoppa vaggvisa på babyenheten.

6.1.3 Projektor

Med den här lugnande funktionen kan du starta projektorn på babyenheten och ställa in hur länge projektionen ska visas.

- 1 Om du vill använda projektorfunktionen placerar du pilen ovanför projektorsymbolen med knapparna + och -. Tryck sedan på OK när du vill slå på eller stänga av projektorn.

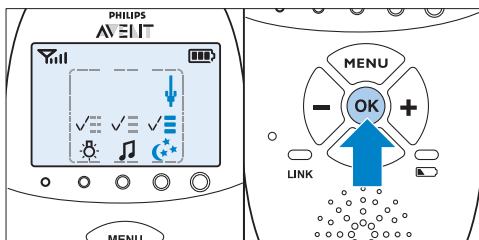

- 2 För att öppna menyn med projektoralternativ pekar du med pilen på alternativfältet och trycker på OK för att bekräfta.
- 3 Du kan ställa in projektorns timer på 5 till 20 minuter eller slå på projektorn kontinuerligt. Tryck på OK för att bekräfta.

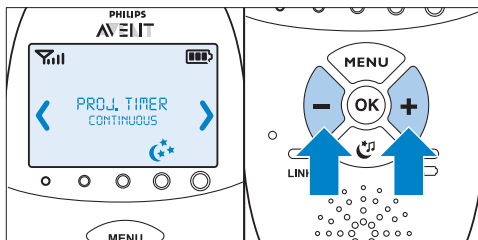

- Om du har slagit på projektorn visas projektorsymbolen i föräldraenhets teckenfönster när du lämnar den lugnande skärmen genom att trycka på knappen Lugna.
- Om du har ställt in projektorns timer stängs projektorn av automatiskt och projektorsymbolen försvinner från föräldraenhets teckenfönster efter den inställda tiden.
- Om du slår på projektorn kontinuerligt måste du stänga av projektorn på den lugnande skärmen. Det gör att projektorsymbolen försvinner från föräldraenhets teckenfönster.

6.2 Volym

Volymen kan ställas in om menyn inte är aktiv. Det finns sju volymnivåer och en inställning för avstängd ljud.

6.2.1 Ställa in volymen

- 1 Tryck på knappen + eller - en gång.
 - *Den aktuella volymen visas i teckenfönstret.*
- 2 Tryck på knappen + om du vill höja volymen och på knappen - om du vill sänka volymen.
 - *Föräldraenheten piper vid varje volymsteg*
 - *På maximal volym avger föräldraenheten två pip.*

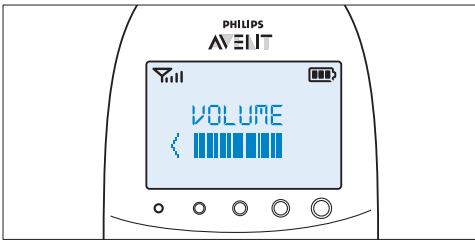

- *Om ingen knapp har tryckts ned efter 2 sekunder försvinner volymvisningen och volyminställningen sparas.*

6.2.2 Ljud av

Under den lägsta volyminställningen finns en inställning för att stänga av ljudet.

- 1 Tryck på knappen + eller - en gång.
 - *Den aktuella volymen visas i teckenfönstret.*
- 2 Håll ned knappen - i mer än 2 sekunder för att stänga av volymen.
 - *Meddelandet "MUTE" (ljud av) och ljud av-symbolen visas i teckenfönstret.*

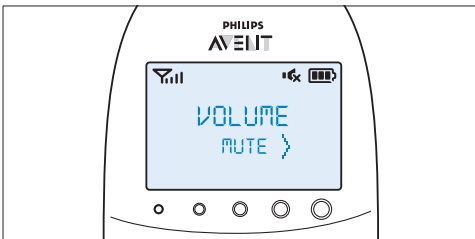

Obs!

Om volymen är avstängd visar bara ljudnivålamporna att barnet avger ljud.

6.3 Talfunktion

Använd TALK-knappen (tala) på föräldraenheten när du vill tala till ditt barn (t.ex. när du vill trösta barnet).

- 1 Håll ned TALK-knappen (tala) och tala tydligt i mikrofonen på föräldraenhetens framsida från ett avstånd på 15–30 cm.

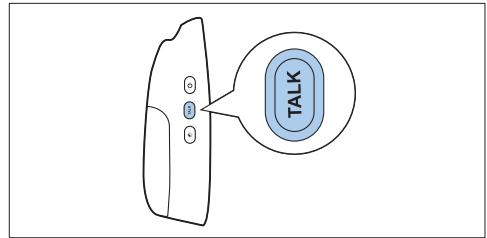

Obs!

Om du har ställt in volymen för vaggvisan högre på babyenheten blir ljudet också högre när du använder talfunktionen på föräldraenheten.

- *Anslutningslampan börjar blinka grönt och meddelandet "TALK" (tala) visas i teckenfönstret.*

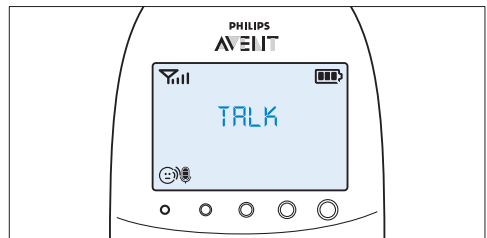

- 2 Släpp TALK-knappen (tala) när du talat färdigt.

6.4 Nattdimringsläge

När nattdimringsläget aktiveras sänks lampornas och skärmens ljusintensitet och larmljudens volym.

- 1 Tryck på nattdimringsknappen för att aktivera nattläget med dämpat ljus.

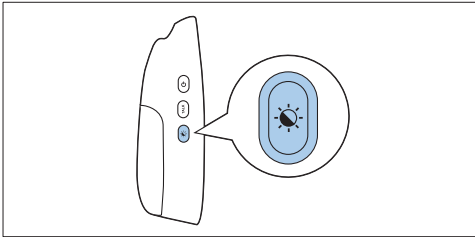

- Symbolen för nattdimringsläge visas i teckenfönstret.
 - Ljudnivålamporna och anslutningslampan tonas ned.
 - Teckenfönstrets bakgrundsbelysning tonas ned.
 - Den inställda volymen på ljudlarmen på föräldraenheten sänks.
- 2 Tryck på nattdimringsknappen för att gå tillbaka till normalt användningsläge.
 - Symbolen för nattdimringsläge försvinner från teckenfönstret.
 - Ljudnivålamporna och anslutningslampan återgår till sin normala ljusstyrka.
 - Teckenfönstrets bakgrundsbelysning tänds helt igen.
 - Ljudlarmen avges vid normal ljudnivå.

6.5 Varning för svaga batterier i babyenheten

- 1 När babyenheten drivs med batteriström och dess batterier är svaga avger föräldraenheten följande signaler:
 - Texten "BABY UNIT" (babyenhet) visas på den första raden i teckenfönstrets meddelandefält.
 - Meddelandet "Change batteries" (byt batterier) rullar över skärmen på den andra raden.

- Föräldraenheten piper var 10:e sekund under de första 3 minuterna. Efter dessa 3 minuter piper föräldraenheten varje minut.

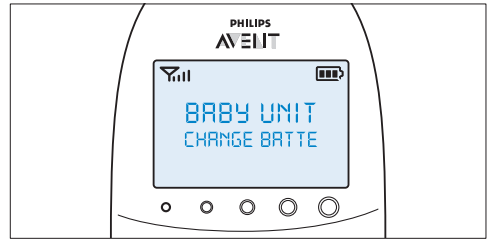

- 2 Om du inte byter batterier i tid upphör anslutningen till babyenheten.
 - Meddelandet "Not linked" (ej ansluten) visas omväxlande med meddelandet "Change batteries" (byt batterier) på den andra raden i meddelandefältet.

Obs!

Om både batterierna på föräldraenheten och babyenheten blir svaga samtidigt visas först meddelandet om svagt batteri i föräldraenheten i teckenfönstret. När föräldraenheten är laddad visas meddelandet om svagt batteri i babyenheten i föräldraenhetens teckenfönster.

6.6 Batteristatusindikatorer

Batteriladdningsstatusen visas i teckenfönstret genom batteristatusindikator och textmeddelanden.

6.6.1 Låg batterinivå

När de laddningsbara batterierna är svaga är den återstående användningstiden minst 30 minuter om babyvakten används i normalt läge vid de högsta inställningarna.

- 1 Batteristatusindikatorn i teckenfönstret är tom och blinkar.
- 2 Meddelandet "BATTERY LOW" (svagt batteri) visas i teckenfönstret.

- 3 Batteristatuslampan blinkar långsamt med ett rött sken.
- 4 Föräldraenheten piper var 10:e sekund under de första 3 minuterna. Sedan fortsätter den att pipa varje minut.

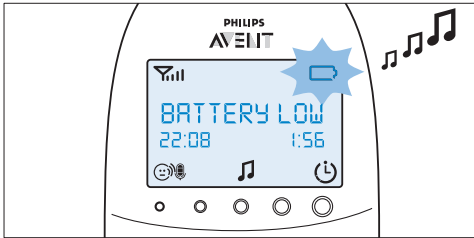

6.6.2 Tomt batteri

- 1 När de uppladdningsbara batterierna nästan är tomma blinkar batteristatuslampan snabbt med rött sken.

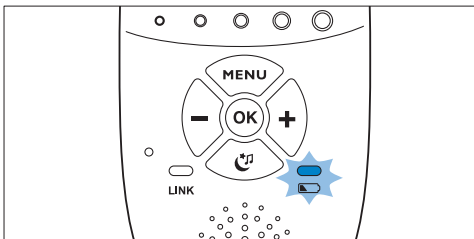

- 2 Om du inte ansluter föräldraenheten till vägguttaget händer följande i denna ordning:
 - 1 Anslutningen med babyenheten upphör.
 - 2 Teckenfönstret släcks.
 - 3 Föräldraenheten stängs av.

⚠ Obs!

Om du slår på föräldraenheten när dess laddningsbara batterier är nästan tomma slås teckenfönstret på. Meddelandet "BATTERY LOW" (svagt batteri) visas i teckenfönstret i 2 sekunder innan föräldraenheten stängs av.

6.6.3 Laddning

Sätt in den lilla kontakten i laddaren och anslut adaptern till ett vägguttag. Placera föräldraenheten i laddaren. När föräldraenheten laddas händer följande i denna ordning:

- 1 Teckenfönstret slås på i 4 sekunder och texten "CHARGING" (laddar) visas i teckenfönstret i 2 sekunder.
- 2 Batteristatuslampan lyser med ett fast, grönt sken när föräldraenheten är ansluten till elnätet.
- 3 Det första segmentet i batteristatusindikatorn börjar blinka för ange att de laddningsbara batterierna laddas.

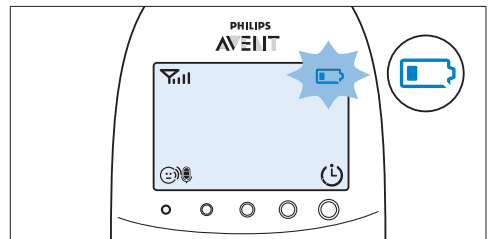

- 4 Det andra segmentet i batteristatusindikatorn börjar blinka när batterierna är laddade till mer än 30 % av sin kapacitet.

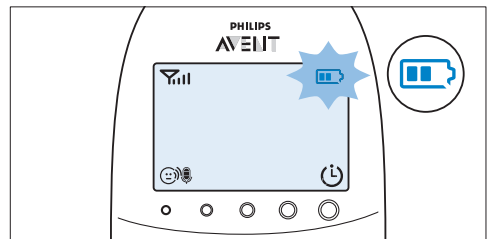

- 5** Det tredje segmentet i batteristatusindikatorn börjar blinka när batterierna är laddade till mer än 50 % av sin kapacitet.

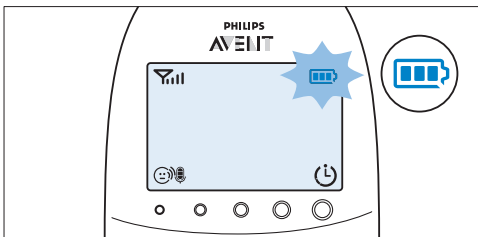

- 6** När de laddningsbara batterierna är fulladdade händer följande:

- Det tredje segmentet i batteristatusindikatorn slutar blinka.
- Teckenfönstret slås på i 4 sekunder och meddelandet "BATTERY FULL" (batteri fulladdat) visas i teckenfönstret.

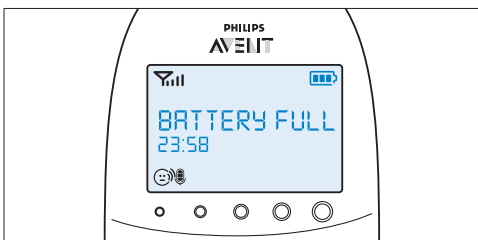

- 7** Koppla bort föräldraenheten från vägguttaget. Den är nu klar för sladdlös användning.

Obs!

Du kan ladda föräldraenheten när den är avstängd (då är även teckenfönstret avstängt). Batteristatuslampan lyser, men anger inte laddningsstatusen. Lampan lyser med fast, grönt sken så länge föräldraenheten är kopplad till elnätet.

Obs!

Om de laddningsbara batterierna blir svaga mycket snabbt har de nått slutet av sin livslängd och måste bytas ut. Information om hur du beställer nya laddningsbara batterier finns i kapitlet "Beställa tillbehör".

6.7 Indikator för signalstyrka

6.7.1 I Smart Eco-läge

Smart Eco-läget är det normala driftsläget. I det här läget är styrkan på DECT-signalen avhängigt avståndet mellan babyenheten och föräldraenheten.

- Om signalstyrkeindikatorn har 4 staplar är anslutningen mellan babyenheten och föräldraenheten utmärkt.
- Om signalstyrkeindikatorn har 1 stapel eller ingen stapel alls är överföringssignalen från babyenheten mycket svag eller obefintlig. Placera föräldraenheten närmare babyenheten för att få en bättre signal.

6.7.2 I Eco Max-läge

I det här läget överförs ingen DECT-signal från babyenheten till föräldraenheten.

- Signalstyrkeindikatorn har ingen stapel alls när DECT-signalen är avstängd, även om föräldraenheten är inom räckvidd från babyenheten
- När babyenheten börjar överföra en DECT-signal eftersom babyn avger ett ljud slås teckenfönstret på och signalstyrkeindikatorn visar kvaliteten på anslutningen mellan babyenheten och föräldraenheten.
- Mer information om Eco Max-läget finns under "Eco Max-läge" i kapitlet "Föräldraenhetens meny".

6.8 Återställa

Den här funktionen låter dig återställa föräldraenheten och babyenheten till fabriksinställningarna.

- 1** Stäng av enheten.
- 2** Håll ned knappen -.
- 3** Slå på enheten igen medan du håller ned knappen -.

6.8.1 Standardinställningar

Föräldraenhet

- Språk: engelska
- Högtalarvolym: 3
- Mikrofonskänslighet: 3

- Nattdimningsläge: av
- Temperaturvarning: av
- Varning vid låg temperatur: 14 °C
- Varning vid hög temperatur: 35 °C
- Temperaturskala: Celsius
- Luftfuktighetslarm: av
- Eco Max-läge: av
- Matningstimer: 02:00
- Matningstimer: Stopp
- Vibrationsvarning: av
- Vibration för barnskrikslarm: av
- Klocka: dold
- Timer för vaggvisa: 15 min.
- Projektortimer: 15 min.

Babyenhet

- Högtalarvolym: 4
- Nattdimningsläge: av
- Projektor: av
- Inställning av nattdimningsläge: manuell
- Vaggvisa: av (vaggvisa 1 vald)

7 Föräldraenhetens meny

Alla funktioner som beskrivs i följande avsnitt kan användas via föräldraenhetens meny.

7.1 Navigera på meny

ⓘ Obs!

Vissa menyfunktioner kan bara användas när babyenheten och föräldraenheten är anslutna.

- 1 Tryck på MENU-knappen (meny) om du vill öppna meny.

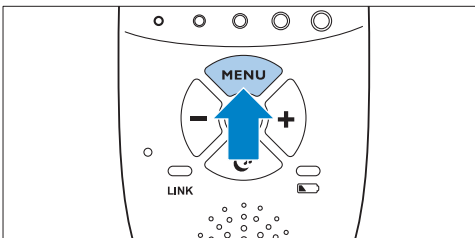

- *Det första menyalternativet visas i teckenfönstret.*

- 2 Använd knappen + för att gå till nästa alternativ eller knappen - för att gå till föregående alternativ.

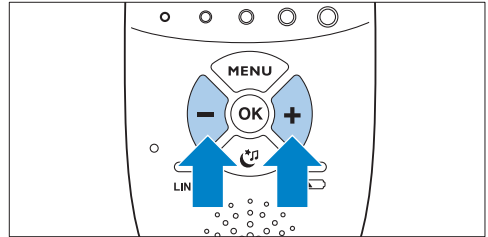

ⓘ Obs!

Pilen i teckenfönstret anger i vilken riktning du kan navigera.

- 3 Bekräfta ditt val genom att trycka på OK.

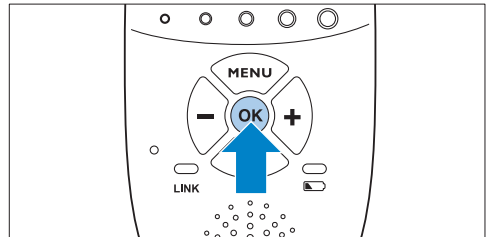

ⓘ Obs!

Tryck på knappen MENU om du vill lämna meny utan att göra några ändringar. Om det går mer än 20 sekunder utan att något matas in på meny stängs meny automatiskt.

7.2 Känslighet

Med det här alternativet på föräldraenhetens meny kan du ställa in babyenhetens mikrofonkänslighet. Mikrofonkänsligheten bestämmer vilken ljudnivå som babyenheten känner av. Till exempel vill du kanske höra när barnet gråter men är mindre intresserad av joller.

- 1 Välj "Sensitivity" (känslighet) på menyn med hjälp av knapparna + och - och tryck på OK för att bekräfta.
- 2 Använd knapparna + och - för att öka eller att minska mikrofonkänsligheten. Känslighetsindikationen i teckenfönstret har fyra segment.
 - Om all fyra segment är fyllda är känsligheten på sin högsta nivå.

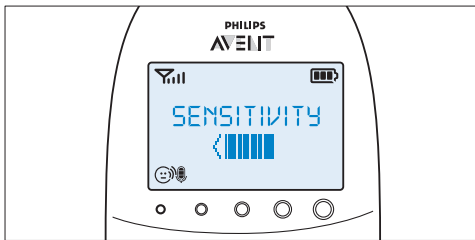



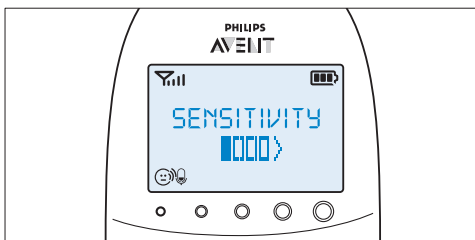

- Om alla segment är tomma är känsligheten på sin lägsta nivå.



- 3 Tryck på OK och bekräfta inställningen.

7.2.1 Känslighetsnivåer och -indikationer

Ikön	Känslighet	Beskrivning
	högsta	Här hör du alla ljud ditt barn ger ifrån sig. Föräldraenhetens högtalare är på hela tiden.
	hög	Här hör du allt från svagt joller till högre ljud. När barnet inte ger ifrån sig något ljud är föräldraenhetens högtalare avstängd.
	medium	Här hör du allt från försiktigt gnäll till högre ljud. Föräldraenhetens högtalare aktiveras inte om barnet ger ifrån sig svagare ljud.
	låg	Här aktiveras föräldraenhetens högtalare bara om barnet ger ifrån sig höga ljud, till exempel när det skriker.

7.3 Eco Max-läge

Den här babyvakten har ett inbyggt Smart Eco-läge som automatiskt reducerar DECT-signalen från babyenheten när avståndet mellan föräldraenheten och babyenheten blir kortare. När radiosändningen begränsas förbrukas inte lika mycket energi.

Om du vill spara ännu mer energi och stoppa radiosändningen helt kan du aktivera Eco Max-läget på föräldraenhetens meny. I det här läget stängs babyenhetens DECT-signal av. När barnet avger ett ljud slås DECT-signalen på babyenheten på igen.

! Försiktighet:

När Eco Max-läget är aktiverat tar föräldraenheten emot signaler från babyenheten med en viss fördröjning. När barnet ger ifrån sig ett ljud måste babyenheten först aktivera radiosändning innan den kan skicka signaler till föräldraenheten.

7.3.1 Tänk på följande:

- Innan du väljer Eco Max-läget i föräldraenhetens meny ska du se till att föräldraenheten och babyenheten är inom räckvidden, se avsnittet "Räckvidd" i kapitlet "Använda babyvakten". I Eco Max-läget får du ingen feedback när föräldraenheten är utanför babyenhetens räckvidd. Du kan kontrollera anslutningen genom att trycka på valfri knapp på föräldraenheten.
- Om det inte finns någon radioöverföring från babyenheten till föräldraenheten i Eco Max-läge är ljudnivålamporna släckta. Ljudnivålamporna tänds när babyenheten återaktiverar radioöverföringen eftersom babyn avger ett ljud över den valda känslighetsnivån.
- Om du vill använda babyvakten i Eco Max-läge kontrollerar du att mikrofonens känslighet ligger mellan nivå 1 och nivå 3. Om mikrofonkänsligheten är inställd på nivå 4 stänger inte babyenheten radioöverföringen i Eco Max-läge.

7.3.2 Aktivera Eco Max-läget

- 1 Välj "Eco Max" på menyn med hjälp av knapparna + och - och tryck på OK för att bekräfta.
- 2 När "Turn On" (aktivera) visas i teckenfönstret trycker du på OK för att aktivera Eco Max-läget.
- 3 Varningsmeddelandet "No alert if out of range, OK?" (ingen varning om enheten är utom räckvidd, OK?) visas i teckenfönstret. Tryck på OK för att bekräfta.

Obs!

Varningsmeddelandet rullas över skärmen två gånger. Om du inte trycker på OK stänger föräldraenheten menyn och Eco Max-läget förblir avstängt.

- *Eco Max-indikatorn blinkar i teckenfönstret och anslutningslampan blinkar långsamt med ett grönt sken.*

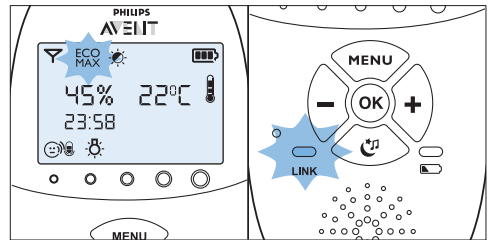

- *När föräldraenheten tar emot en signal från babyenheten då barnet ger ljud ifrån sig lyser anslutningslampan återigen med ett fast, grönt sken.*

7.3.3 Inaktivera Eco Max-läge

- 1 Tryck på MENU-knappen
- 2 Använd knapparna + och - för att välja "Eco Max" och tryck på OK för att bekräfta.
- 3 Använd knapparna + och - för att välja "Turn Off" (inaktivera) och tryck på OK för att bekräfta.

7.4 Matningstimer

Du kan ställa in matningstimmern så att du blir påmind när det är dags att mata barnet. Timern kan ställas in på mellan 1 minut och 23 timmar och 59 minuter.

7.4.1 Ställa in och använda matningstimmern

- 1 Välj "Feed Timer" (matningstimer) på menyn med hjälp av knapparna + och - och tryck på OK för att bekräfta.
- 2 Välj "Set Timer" (ställ in timer) med knapparna + och -. Tryck på OK-knappen för att ställa in timern.
 - *Timsiffran börjar blinka i teckenfönstret.*
- 3 Ställ in timme och tryck på OK för att bekräfta.
 - *Minutsiffran börjar blinka i teckenfönstret.*
- 4 Ställ in minuter och tryck på OK för att bekräfta.

- 5 Välj "xx:xx Start" med knapparna + och -. Tryck på knappen OK för att bekräfta.
- **Timersymbolen visas i teckenfönstret.**
 - **Timern börjar räkna ned.**

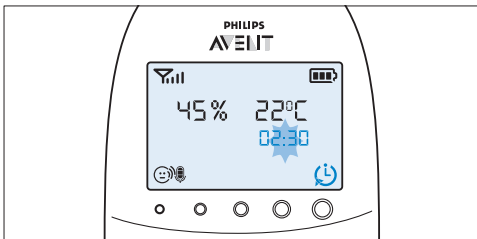

- 6 När timern har nått 00:00 sätter matningstimerens larm igång. Timersymbolen blinkar i teckenfönstret och meddelandet "TIMER END" (timer klar) visas.

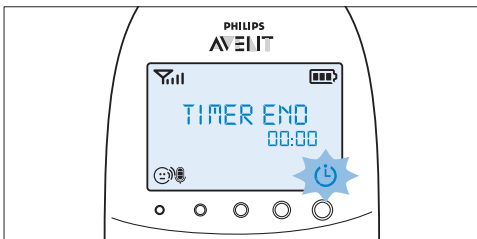

- 7 Tryck på valfri knapp för att stoppa larmet. Om du inte stoppar larmet stoppas det automatiskt efter 2 minuter.

7.4.2 Ställa in matningstimerens larm

- 1 Efter steg 5 under "Setting and using the feed timer" (Ställa in och använda matningstimeren) väljer du "Timer Alert" (timerlarm) med knapparna + och -. Tryck på OK-knappen för att bekräfta.
- 2 Använd knapparna + och - för att välja något av larmalternativen. De tillgängliga alternativen är "Sound only" (endast ljud), "Sound" (ljud), "Vibration" (vibration) samt "Vibration only" (endast vibration). Tryck på OK-knappen för att bekräfta.

- 3 Välj "x:xx Start" med knapparna + och - och tryck på OK-knappen för att aktivera matningstimerfunktionen.

- 4 När matningstimerens larm utlöses trycker du på valfri knapp för att stoppa matningstimeren och dess larm.

7.4.3 Upprepa matningstimeren

- 1 Efter steg 5 under "Setting and using the feed timer" (ställa in och använda matningstimeren), väljer du "Timer repeat" (upprepa timer) med knapparna + och -. Tryck på OK-knappen för att bekräfta.
- 2 Välj "Repeat ON" (upprepning på) eller "Repeat OFF" (upprepning av) och tryck på OK-knappen för att bekräfta.
- 3 Välj "xx:xx Start" med knapparna + och - och tryck på OK-knappen för att aktivera matningstimerfunktionen.
- **Istället för den normala timersymbolen visas symbolen för att upprepning av timer är påslagen i teckenfönstret.**

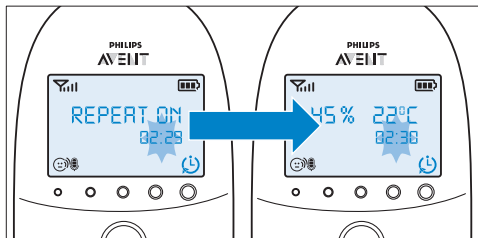

- 4 När du trycker på valfri knapp för att stoppa matningstimerens larm eller om larmet upphör automatiskt efter 2 minuter börjar timern räkna ned igen.

7.4.4 Stoppa timern

- 1 Tryck på menyknappen och välj "Feed Timer" (matningstimer).
- 2 Använd knapparna + och - för att välja "Stop & Reset" (stoppa och återställ) och tryck på OK-knappen för att bekräfta.

7.5 Temperatur

Barn sover som bäst i temperaturer på mellan 16 °C och 20 °C. Du kan ställa in ett temperaturintervall med en lägsta och högsta temperatur och ett larm som varnar dig om temperaturen är utanför det inställda intervallet.

- 1 Välj "Temperature" (temperatur) på menyn med hjälp av knapparna + och -. Bekräfta genom att trycka på OK.
- 2 Välj "Temp Range" (temperaturintervall) med knapparna + och - och tryck på OK-knappen för att bekräfta.
 - *Siffran för den lägsta temperaturen börjar blinka i teckenfönstret.*
- 3 Använd knapparna + och - för att ställa in den lägsta temperaturen mellan 10 °C och 19 °C. Tryck på OK-knappen för att bekräfta.
 - *Siffran för den maximala temperaturen börjar blinka i teckenfönstret.*
- 4 Använd knapparna + och - för att ställa in den maximala temperaturen mellan 22 °C och 37 °C. Tryck på OK-knappen för att bekräfta.
- 5 Välj "Alert" (larm) med knapparna + och -. Tryck på OK-knappen för att bekräfta och börja ställa in alternativet för temperaturlarm.
- 6 Använd knapparna + och - för att välja något av larmalternativen. De tillgängliga alternativen är "Sound only" (endast ljud), "Sound" (ljud), "Vibration" (vibration) samt "Vibration only" (endast vibration). Tryck på OK-knappen för att bekräfta.
 - *När du har bekräftat valet av larmalternativ visas symbolen för temperaturlarm i teckenfönstret.*
- 7 Välj "Temp Scale" (temperaturskala) med knapparna + och -. Tryck på OK-knappen för att bekräfta och börja ställa in temperaturskalan.
- 8 Välj "Celsius" eller "Fahrenheit" och tryck på OK för att bekräfta.
 - *Temperaturen i den inställda skalan visas i teckenfönstret. Om temperaturen är inom det inställda intervallet har symbolen för temperaturlarm två segment.*

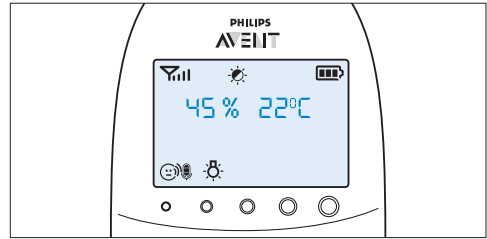

- *Om temperaturen är under det inställda intervallet har symbolen för temperaturlarm i teckenfönstret bara ett segment och blinkar. Meddelandet "TOO COLD" (för kallt) visas i teckenfönstret.*

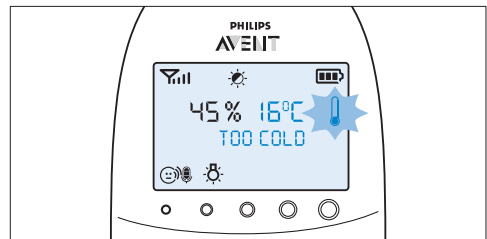

- *Om temperaturen är över det inställda intervallet har symbolen för temperaturlarm i teckenfönstret tre segment och blinkar. Meddelandet "TOO HOT" (för varmt) visas i teckenfönstret.*

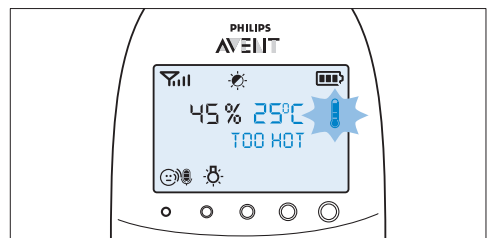

7.6 Luftfuktighet

Optimal luftfuktighet ligger mellan 40 % och 60 %. Det är väldigt viktigt att bibehålla rätt nivå på luftfuktigheten eftersom det hjälper till att skydda babyn från irriterade slemhinnor, torr hud som kliar, sprickor i läpparna och torr hals. När slemhinnorna inte fungerar som de ska kan de inte skydda din baby mot bakterier ordentligt. Det ökar risken för förkylningar eller influensa, och minskar motståndskraften mot infektioner från mögel och bakterier. Du kan ställa in ett luftfuktighetsintervall och ett larm som varnar dig om luftfuktigheten är utanför det inställda intervallet.

- 1 Välj "Humidity" (fuktighet) på menyn med hjälp av knapparna + och - och tryck på OK för att bekräfta.
- 2 Välj "Hum Range" (fuktighetsintervall) med knapparna + och - och tryck på OK-knappen för att bekräfta.
 - *Siffran för den lägsta luftfuktigheten börjar blinka i teckenfönstret.*
- 3 Använd knapparna + och - för att ställa in den lägsta luftfuktigheten mellan 20 % och 50 %. Tryck på OK-knappen för att bekräfta.
 - *Siffran för den maximala luftfuktigheten börjar blinka i teckenfönstret.*
- 4 Använd knapparna + och - för att ställa in den högsta luftfuktigheten mellan 51 % och 70 %. Tryck på OK-knappen för att bekräfta.
- 5 Välj "Alert" (larm) med knapparna + och -. Tryck på OK-knappen för att bekräfta och börja ställa in alternativet för fuktighetslarm.
- 6 Använd knapparna + och - för att välja något av larmalternativen. De tillgängliga alternativen är "Sound only" (endast ljud), "Sound" (ljud), "Vibration" (vibration) samt "Vibration only" (endast vibration). Tryck på OK-knappen för att bekräfta.
 - *När du har bekräftat valet av larmalternativ visas symbolen för luftfuktighetslarm i teckenfönstret.*

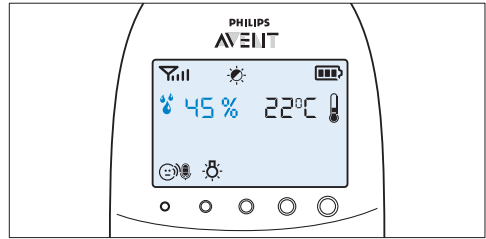

- *Om luftfuktigheten är under det inställda intervallet blinkar symbolen för luftfuktighetslarm och den uppmätta luftfuktigheten i teckenfönstret. Meddelandet "TOO DRY" (för torrt) visas i teckenfönstret.*

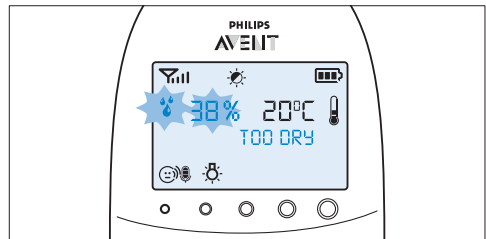

- *Om luftfuktigheten är över det inställda intervallet blinkar symbolen för luftfuktighetslarm och den uppmätta luftfuktigheten i teckenfönstret. Meddelandet "TOO HUMID" (för fuktigt) visas i teckenfönstret.*

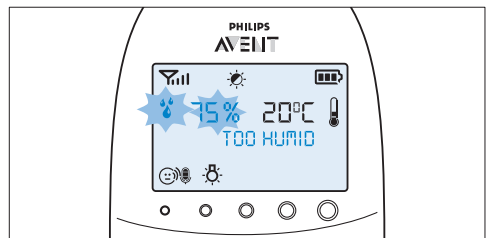

7.7 Barnskrikslarm

Du kan ställa in ett barnskrikslarm som meddelar dig om barnet skriker.

- 1 Välj "Cry alert" (barnskrikslarm) på menyn med hjälp av knapparna + och - och tryck på OK för att bekräfta.
- 2 Välj "Vibration ON" (vibration på) med knapparna + och -. Tryck på OK-knappen för att bekräfta.
 - *Indikatorn för barnskrikslarm visas i teckenfönstret.*
 - *Barnskrikslarmet aktiveras när ljudet i barnets rum är tillräckligt högt för att den fjärde ljudnivålampan ska tändas. Föräldraenheten vibrerar och meddelandet "Cry alert" (barnskrikslarm) visas på skärmen i 4 sekunder. Barnskrikslarmet visas var 8:e sekund tills ljudet avtar i styrka eller barnskrikslarmet stängs av.*

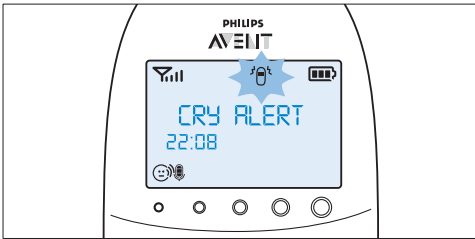

- 3 För att inaktivera barnskrikslarmet väljer du "Cry alert" (barnskrikslarm) på menyn och väljer "Vibration OFF" (vibration av) med hjälp av knapparna + och -.

7.8 Klocka

Klockan är dold som standard. På menyn på föräldraenheten kan du välja att visa klockan och ställa in tiden.

- 1 Välj "Cry alert" (barnskrikslarm) på menyn med hjälp av knapparna + och - och tryck på OK för att bekräfta.
- 2 Använd knapparna + och - för att välja "Show Time" (visa tid) och tryck på OK-knappen för att bekräfta.

- 3 Välj "Set the time" (ställ in tid) med knapparna + och -. Tryck på OK-knappen för att bekräfta och börja ställa in klockan.

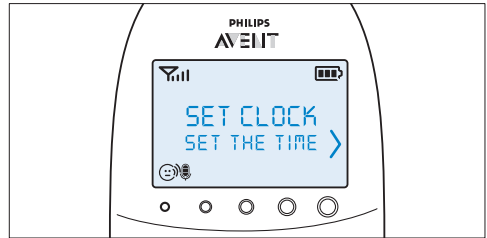

- *Timsiffran börjar blinka i teckenfönstret.*
- 4 Ställ in timme och tryck på OK för att bekräfta.
 - *Minutsiffran börjar blinka i teckenfönstret.*
 - 5 Ställ in minuter och tryck på OK för att bekräfta.
 - *Klockan och annan information visas omväxlande i meddelandefältet i teckenfönstret.*

7.9 Språk

Med det här menyalternativet kan du ändra språkställningen.

- 1 Välj "Set language" (välj språk) på menyn med hjälp av knapparna + och - och tryck på OK för att bekräfta.



- 2 Använd knapparna + och - för att välja ditt språk och tryck på OK för att bekräfta.

ⓘ Obs!

Det här alternativet visas automatiskt i teckenfönstret när du slår på föräldraenheten för första gången och efter en återställning.

7.10 Nyckellås

Du kan aktivera nyckellåset för att förhindra att du trycker på knapparna av misstag när du bär runt på föräldraenheten.

1 För att aktivera nyckellåset trycker du på OK.

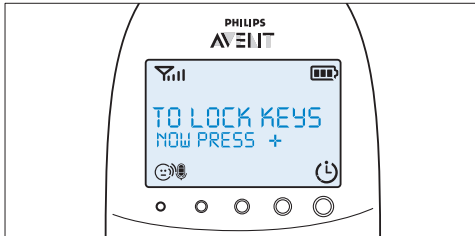

2 Tryck på knappen + inom 2 sekunder.

Obs!

Om du inte trycker på knappen + inom 2 sekunder står meddelandet kvar i teckenfönstret.

- När du har tryckt på knappen + visas meddelandet "Keys locked" (tangenter låsta) på skärmen istället för temperatur- och fuktighetsvärdena.

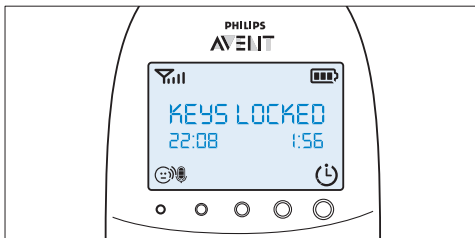

3 För att avaktivera tangentlåset trycker du på OK. När instruktionsmeddelandet visas i teckenfönstret trycker du på knappen + inom 2 sekunder.

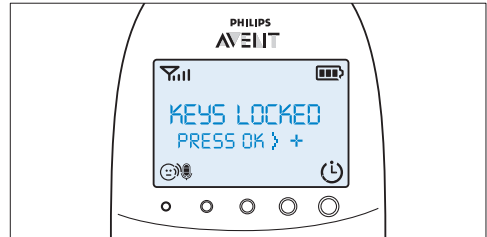

7.10.1 Obs!

- När du trycker på en annan knapp än OK medan tangentlåset är aktiverat slås teckenfönstret på och den andra raden i teckenfönstret talar om hur du gör för att avaktivera tangentlåset.
- När du trycker på OK medan tangentlåset är aktivt talar den andra raden i teckenfönstret om för dig vilket andra steg som är nödvändigt för att låsa upp knapparna.
- När tangentlåset är aktiverat kan du stoppa sökningen och matningstimeralarmet genom att trycka på OK. Då kvarstår tangentlåset som aktiverat.
- När barnskrikslarmet, temperatur- eller fuktighetslarmet går igång medan tangentlåset är aktiverat, avaktiverar du först tangentlåset och sedan barnskriks- eller temperaturlarmet via menyn.

8 Halsrem

En bekväm halsrem levereras med babyvakten. Med hjälp av den kan du bära runt föräldraenheten med dig.

8.0.1 Fästa halsremmen

- 1 För in halsremmens ögla genom öppningen överst på föräldraenheten.

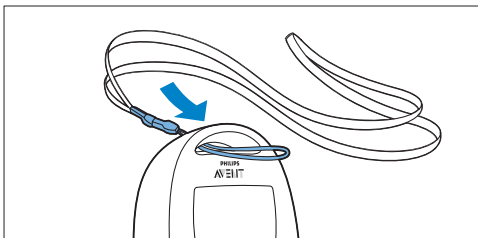

- 2 Trä halsremmen genom öglan och dra åt halsremmen ordentligt.

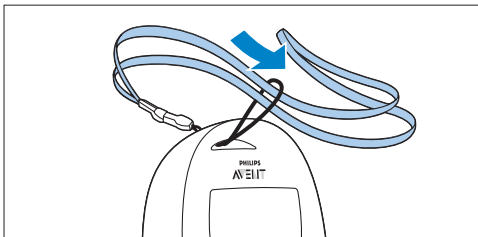

8.0.2 Ta bort halsremmen

- 1 För halsremmen genom öglan.
- 2 Dra ut öglan ur öppningen överst på föräldraenheten.

9 Rengöring och underhåll

⚠ Varning!

Sänk aldrig ned föräldraenheten, babyenheten eller föräldraenhetens laddare i vatten och rengör dem aldrig under kranen.

⚠ Varning!

Använd inte rengöringsspray eller flytande rengöringsmedel.

- 1 Koppla ur babyenheten och laddaren om de är anslutna till elnätet.
- 2 Rengör föräldraenheten, laddaren och babyenheten med en torr trasa.
- 3 Rengör adaptrarna med en torr trasa.

10 Förvaring

Gör följande om du inte ska använda babyvakten under en längre tid:

- Ta ut de icke laddningsbara batterierna ur babyenheten.
- Ta ut de laddningsbara batterierna ur föräldraenheten.
- Förvara föräldraenheten, babyenheten och adaptrarna på en sval och torr plats.

11 Beställa tillbehör

För att köpa tillbehör eller reservdelar kan du besöka www.shop.philips.com/service eller kontakta en Philips-återförsäljare. Du kan också kontakta Philips kundtjänst i ditt land (se garantibroschyren för kontakt detaljer). Om det inte finns någon kundtjänst i ditt land kan du kontakta en lokal Philips-återförsäljare eller ett Philips serviceombud.

12 Garanti och support

Om du behöver information eller hjälp kan du besöka Philips webbplats på www.philips.com/support eller kontakta Philips kundtjänst i ditt land (du hittar kontaktinformation i garantibroschyren). Om det inte finns någon kundtjänst i ditt land kan du gå till en lokal Philips-återförsäljare eller ett av Philips serviceombud.

13 Vanliga frågor

I det här kapitlet listas de vanligaste frågorna om apparaten. Om du inte kan hitta svaret på din fråga kan du besöka www.philips.com/support för fler vanliga frågor eller kontakta kundtjänst i ditt land.

Vad är Eco Max-läge? Hur hjälper det här läget miljön?

- Eco Max-läget har utvecklats för att du ska kunna minska babyvaktens energiförbrukning. När du övervakar barnet och avståndet är litet kan du aktivera Eco Max-läget. Genom att växla till Eco Max-läget använder babyvakten mindre energi och är därför mer miljövänlig.

Varför tänds inte strömlampan på babyenheten och anslutningslampan på föräldraenheten när jag trycker på på/av-knapparna på enheterna?

- Det kan hända att de laddningsbara batterierna till föräldraenheten är tomma och att enheten inte är ansluten till vägguttaget. Sätt in den lilla kontakten i föräldraenheten och anslut adaptern till ett vägguttag. Tryck sedan på på/av-knappen för att upprätta kontakt med babyenheten.
- Babyenhetens ej laddningsbara batterier kanske är tomma och babyenheten är inte ansluten till vägguttaget. Byt ut de ej laddningsbara batterierna eller anslut babyenheten till vägguttaget. Tryck sedan på på/av-knappen för att upprätta kontakt med föräldraenheten.
- Om anslutningslampan på föräldraenheten fortfarande inte börjar blinka rött använder du återställningsfunktionen för att återställa enheterna till fabriksinställningarna.

Varför blinkar anslutningslampan på föräldraenheten kontinuerligt rött och varför visas meddelandet "NOT LINKED" (ej ansluten) eller "I AM LINKING" (ansluter) i teckenfönstret?

- Baby- och föräldraenheten är för långt ifrån varandra. Flytta föräldraenheten närmare babyenheten.
- Babyenheten kanske är avstängd. Slå på babyenheten.

Varför blinkar lampan för batteristatus på babyenheten rött?

- De ej laddningsbara batterierna i babyenheten börjar ta slut. Byt ut batterierna eller anslut babyenheten till ett eluttag (se kapitlet Förberedelser inför användning).

Varför piper föräldraenheten?

- Om föräldraenheten piper medan anslutningslampan blinkar rött kontinuerligt och meddelandet "NOT LINKED" (ej ansluten) eller "I AM LINKING" (ansluter) visas i teckenfönstret har anslutningen till babyenheten förlorats. Flytta föräldraenheten närmare babyenheten eller slå på babyenheten om den var avstängd.
- Om föräldraenheten piper och batterisymbolen i teckenfönstret är tom börjar de laddningsbara batterierna ta slut. Ladda batterierna.
- Om du har ställt in rumstemperaturintervallet på föräldraenheten och temperaturlarmet är påslaget börjar föräldraenheten pipa när temperaturen sjunker under den inställda lägsta temperaturen eller när temperaturen överstiger den inställda maximala temperaturen.
- Om du har ställt in fuktighetsintervallet på föräldraenheten och fuktighetslarmet är påslaget börjar föräldraenheten pipa när fuktigheten sjunker under den lägsta inställda fuktigheten eller när fuktigheten överstiger den högsta inställda fuktigheten.
- Babyenheten kanske är avstängd. Slå på babyenheten.

Varför ger apparaten ifrån sig ett högfrekvent ljud?

- Enheterna kan vara för nära varandra. Se till att föräldra- och babyenheten är minst en meter ifrån varandra.
- Föräldraenhetens volym kan vara för hög. Sänk volymen på föräldraenheten.

Varför hör jag ingenting/Varför kan jag inte höra mitt barn gråta?

- Föräldraenhetens volym kan vara för låg eller avstängd. Höj volymen på föräldraenheten.
- Mikrofonkänsligheten för babyenheten kan vara för låg. Ställ in mikrofonkänsligheten på en högre nivå i föräldraenhetens meny.
- Baby- och föräldraenheten kan vara utom räckvidden för varandra. Minska avståndet mellan enheterna.

Varför reagerar föräldraenheten för snabbt på omgivande ljud?

- Babyenheten fångar även upp andra ljud än dem som kommer från ditt barn. Flytta babyenheten närmare barnet (men kom ihåg att minsta avståndet är 1 meter).
- Mikrofonkänsligheten för babyenheten kan vara för hög. Ställ in mikrofonkänsligheten på en lägre nivå i föräldraenhetens meny.

Varför reagerar föräldraenheten långsamt på barnets gråt?

- Mikrofonkänsligheten för babyenheten kan vara för låg. Öka nivån på mikrofonkänsligheten i föräldraenhetens meny.
- Eco Max-läget är påslaget och babyenheten slår endast på DECT-signalen när barnet avger ljud. Stäng av Eco Max-läget så att babyenheten sänder DECT-signaler kontinuerligt och föräldraenheten svarar på babys ljud snabbare.

Varför tar de ej laddningsbara batterierna i babyenheten slut så fort?

- Mikrofonkänsligheten för babyenheten kan vara för hög vilket gör att babyenheten sänder oftare. Ställ in mikrofonkänsligheten på en lägre nivå i föräldraenhetens meny.
- Volymen på babyenheten kan vara för hög vilket gör att babyenheten drar mycket ström. Sänk volymen på babyenheten.
- Du kan ha angett en maximal temperatur som är lägre än den faktiska rumstemperaturen eller en lägsta temperatur som är högre än den faktiska rumstemperaturen. Babyenheten fortsätter att skicka data till föräldraenheten och använder därför mer ström. Det leder till att babyenhetens icke laddningsbara batterier laddas ur snabbt.
- Du kan ha angett en högsta fuktighet som är lägre än den faktiska fuktighetsnivån eller en lägsta fuktighetsnivå som är högre än den faktiska fuktighetsnivån i rummet. Babyenheten fortsätter att skicka data till föräldraenheten och använder därför mer ström. Det leder till att babyenhetens icke laddningsbara batterier laddas ur snabbt.
- Du kanske har slagit på nattlampan. Om du vill använda nattlampan rekommenderar vi att du kopplar in babyenheten till ett vägguttag.

Varför är laddningstiden för föräldraenheten längre än 10 timmar?

Föräldraenheten kanske var påslagen under laddningen. Stäng av föräldraenheten när du laddar den.

Babyvaktens angivna räckvidd är 330 meter. Varför klarar min babyvakt bara en bråkdel av det avståndet?

Den angivna räckvidden gäller utomhus vid fri sikt. Inomhus begränsas räckvidden av antalet väggar och typ av väggar och/eller tak mellan enheterna. Inomhus är räckvidden upp till 50 meter.

Varför bryts anslutningen då och då? Varför blir det avbrott i ljudet?

- Babyenheten och föräldraenheten är förmodligen i utkanten av räckvidden. Prova ett annat ställe eller minska avståndet mellan enheterna. Observera att det varje gång tar ungefär 30 sekunder innan anslutningen är upprättad.
- Du kanske har placerat enheten bredvid en sändare eller någon annan DECT-apparat, som en DECT-telefon eller någon annan 1,8 GHz/1,9 GHz babyvakt. Flytta enheten bort från de övriga apparaterna tills anslutningen är återupprättad.

Vad händer om det blir strömavbrott?

- Om föräldraenheten är tillräckligt laddad fungerar den även vid strömavbrott. Om det finns batterier i babyenheten fortsätter den också att fungera vid strömavbrott.

Är min babyvakt säker mot störningar och avlyssning?

- DECT-tekniken i den här babyvakten garanterar att den inte störs av annan utrustning och att den är omöjlig att avlyssna.

Föräldraenhetens användningstid ska vara upp till 18 timmar. Varför är användningstiden för min föräldraenhet kortare?

- Första gången du laddar föräldraenheten blir användningstiden under 18 timmar. De laddningsbara batterierna når sin fulla kapacitet först efter att de laddats upp och laddats ur minst fyra gånger.
- Volymen på föräldraenheten kan vara för hög och det gör att föräldraenheten drar mycket energi. Minska volymen på föräldraenheten
- Mikrofonkänsligheten för babyenheten kan vara inställd på en för hög nivå vilket gör att föräldraenheten drar mycket ström. Ställ in mikrofonkänsligheten på en lägre nivå i föräldraenhetens meny.

Varför tar det tid innan indikatorn för batteristatus visas i teckenfönstret när jag börjar ladda föräldraenheten medan den är avstängd?

- Det är normalt. Föräldraenheten behöver några sekunder för att vakna när du ansluter den till elnätet medan den är avstängd. När den är ansluten behöver föräldraenheten först detektera att den laddas och den måste mäta batteriladdningsnivån innan batteristatusindikatorn kan visas.

Varför tar de laddningsbara batterierna i föräldraenheten slut så fort?

- De laddningsbara batterierna har nått slutet av sin livslängd. Du måste byta ut dem. Se kapitlet "Beställa tillbehör".

İçindekiler

1 Giriş	348
2 Genel bakış	349
3 Cihazı kullanıma hazırlama	349
3.1 Bebek ünitesi	349
3.2 Ebeveyn ünitesi	351
4 Bebek telsizinin kullanımı	352
4.1 Bebek telsizinin yerleştirilmesi	352
4.2 Ebeveyn ünitesi ve bebek ünitesinin birbirine bağlanması	352
5 Bebek ünitesi fonksiyonları ve bilgileri	354
5.1 Gece lambası	354
5.2 Ninni fonksiyonu	354
5.3 Projektör	355
5.4 Ebeveyn ünitesine çağrı yapma	355
5.5 Pil durum ışığı	356
6 Ebeveyn ünitesi fonksiyonları ve bilgileri	356
6.1 Sakinleştirici menüsü	356
6.2 Ses seviyesi	360
6.3 Konuşma fonksiyonu	360
6.4 Gece kısma modu	361
6.5 Bebek ünitesi pil düşük uyarısı	361
6.6 Pil durum göstergeleri	361
6.7 Sinyal gücü göstergesi	363
6.8 Sıfırlama	363
7 Ebeveyn ünitesi menüsü	364
7.1 Menüde gezinme	364
7.2 Hassaslık	364
7.3 Eco Max modu	365
7.4 Besleme zamanlayıcı	366
7.5 Sıcaklık	367
7.6 Nem	368
7.7 Ağlama uyarısı	369
7.8 Saat	369
7.9 Dil	370
7.10 Tuş kilidi	370

8 Boyun askısı	371
9 Temizlik ve bakım	371
10 Saklama	372
11 Aksesuarların sipariş edilmesi	372
12 Garanti ve destek	372
13 Sıkça sorulan sorular	372

1 Giriş

Ürünümüzü satın aldığınız için teşekkür ederiz; Philips AVENT'e hoş geldiniz! Philips AVENT tarafından sunulan destekten tam faydalanmak için ürününüzü kaydedtiniz: www.philips.com/welcome. Philips AVENT, ebeveynlere ihtiyaçları olan güvenceyi sağlayacak güvenilir ürünler üretmektedir. Philips AVENT bebek telsizi, günün her saatinde, bebeğinizi dikkat dağıtıcı herhangi bir gürültü olmaksızın, her zaman net bir biçimde duyabilmeniz için destek sunmaktadır. DECT teknolojisi, sıfır parazit ve bebek ünitesiyle ebeveyn ünitesi arasında net ses garantisi verir. Sıcaklık sensörü, bebek odasının sıcaklığını takip edebilmenize ve bebek odasını konforlu hale getirecek kişisel ayarlar yapabilmenize olanak sağlar. Bu bebek telsizinde, projektörlü bir bebek ünitesi ve bebek ünitesindeki sakınleştirici seçeneklerini (gece lambası, ninni ve projektör) uzaktan kontrol edebilmenizi sağlayan özel sakınleştirici ekrana sahip bir ebeveyn ünitesi bulunur.

2 Genel bakış

• I Ekran

- 1 Sinyal gücü göstergesi
- 2 Eco Max göstergesi
- 3 Gece kısma modu simgesi
- 4 Ağlama uyarısı göstergesi
- 5 Sessiz simgesi
- 6 Pil durum göstergesi
- 7 Nem uyarısı simgesi
- 8 Gezinme oku
- 9 Sıcaklık simgesi
- 10 Mesaj alanı
- 11 Mikrofon hassasiyeti göstergesi
- 12 Gece lambası simgesi
- 13 Ninni simgesi
- 14 Projektör simgesi
- 15 Zamanlayıcı ya da zamanlayıcı tekrarlama simgesi

• II Ebeveyn ünitesi

- 1 Açma/kapama düğmesi
- 2 TALK (KONUŞMA) düğmesi
- 3 Gece kısma düğmesi
- 4 Geri kaydırmak için - düğmesi
- 5 Mikrofon
- 6 'link' (bağlantı) ışığı
- 7 Görüntü
- 8 Ses seviye ışıkları
- 9 MENU (MENÜ) düğmesi
- 10 İleri kaydırmak için + düğmesi
- 11 Pil durum ışığı
- 12 OK (Tamam) düğmesi
- 13 Sakinleştirici düğme
- 14 Tutma kolu/boyun askısı için aparat deliği
- 15 Şarj edilebilir pil bölmesi
- 16 Şarj edilebilir pil bölmesi kapağı
- 17 Şarj için bağlantı noktaları
- 18 Şarj edilebilir piller
- 19 Boyun askısı
- 20 Adaptörün küçük fişi için soket
- 21 Şarj Cihazı
- 22 Adaptörün küçük fişi
- 23 Adaptör

• III Bebek ünitesi

- 1 Projektör
- 2 Gece lambası
- 3 FIND (BUL) düğmesi
- 4 Mikrofon
- 5 Projektör açma/kapama düğmesi
- 6 Sonraki ninni düğmesi
- 7 Ninni çalma/durdurma düğmesi
- 8 Ses seviyesi - düğmesi
- 9 Güç açık ışığı
- 10 Açma/kapama düğmesi
- 11 Pil durum ışığı
- 12 Gece lambası açma/kapama düğmesi
- 13 Ses seviyesi + düğmesi
- 14 Nem sensörü
- 15 Sıcaklık sensörü
- 16 Hoparlör
- 17 Ses aparatı soketi
- 18 Adaptörün küçük fişi için soket
- 19 Şarj edilemeyen pil bölmesi
- 20 Şarj edilemeyen pil bölmesi kapağı
- 21 Adaptörün küçük fişi
- 22 Adaptör
- 23 Yardımcı kablo

3 Cihazı kullanıma hazırlama

ÖNEMLİ: Bebek telsizini kullanmadan önce güvenlik talimatlarını dikkatlice okuyun ve ileride başvurmak üzere saklayın.

3.1 Bebek ünitesi

Bebek ünitesini prize takılı olarak kullanın. Ana elektrik şebekesinde kesinti olsa dahi ünitenin otomatik olarak çalışmaya devam edebilmesi için şarj edilemeyen piller takmanızı öneririz.

3.1.1 Prizde kullanım

- 1 Adaptörü prize, küçük cihaz fişini de bebek ünitesine takın.

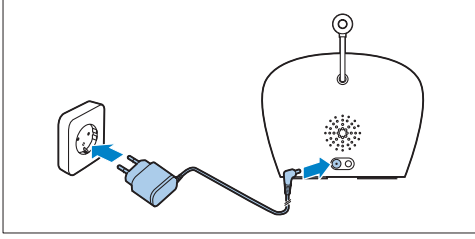

3.1.2 Şarj edilmeyen pillerin takılması

Ana elektrik şebekesinde kesinti olması durumunda, bebek ünitesi dört adet 1,5 V R6 AA alkalin pil ile çalışır (dahil değildir). Şarj edilebilir piller kullanmayın. Bebek ünitesinin şarj etme fonksiyonu yoktur ve şarj edilebilir pillerin şarjları, kullanılmadıkları zamanlarda yavaşça azalır.

⚠ Uyarı:

Şarj edilemeyen pilleri takarken bebek ünitesinin fişini çıkarın ve ellerinizin ve ünitenin kuru olduğundan emin olun.

⚠ Dikkat:

Bebek ünitesini elektrikle kullanmanızı tavsiye ederiz. Bebek ünitesinin, şarj edilemeyen alkalin pillerle kullanılırken çalışma süresi sınırlıdır. Şarj edilemeyen pillerle çalışma süresi 24 saattir.

- 1 Şarj edilemeyen pil bölmesinin kapağını çıkarmak için kilide bastırın.

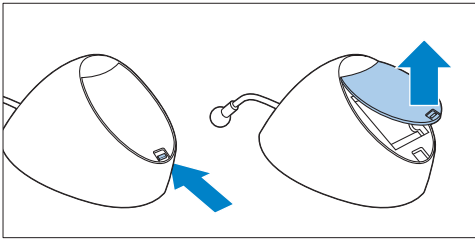

- 2 Dört adet şarj edilemeyen pil takın.

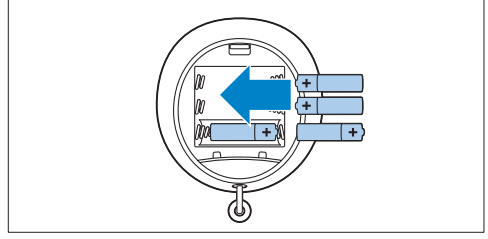

⚠ Dikkat:

Pillerin (+) ve (-) taraflarının doğru yerleştiğinden emin olun.

- 3 Kapağı geri takmak için önce tınakları şarj edilemeyen pil bölmesinin kenarına yerleştirin.

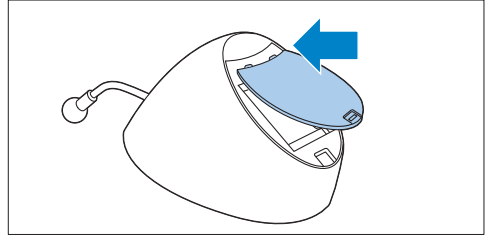

- 4 Ardından kilit klik sesi ile kapanana kadar aşağı bastırın.

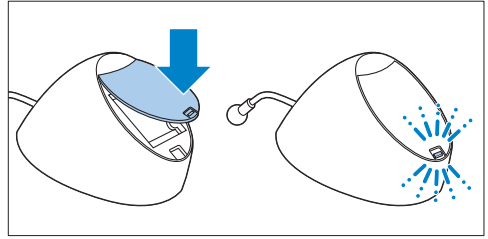

3.2 Ebeveyn ünitesi

Ebeveyn ünitesi, bebek telsiziyle birlikte verilen iki şarj edilebilir pil ile çalışır.

3.2.1 Şarj edilebilir pillerin takılması

1 Ebeveyn ünitesi şarj edilebilir pil bölmesinin kapağını kaydırarak çıkarın.

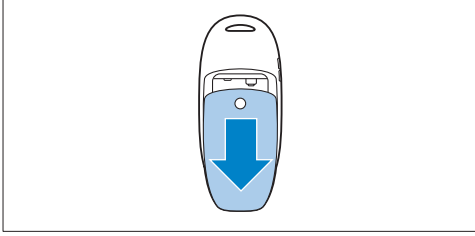

2 Şarj edilebilir pilleri takın.

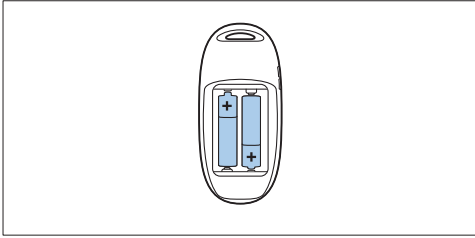

Dikkat:

Pillerin + ve - kutuplarının doğru yönde olduğundan emin olun.

3 Şarj edilebilir pil bölmesinin kapağını ebeveyn ünitesine geri takın. Kapağı klik sesiyle yerine oturana kadar yuvasına itin.

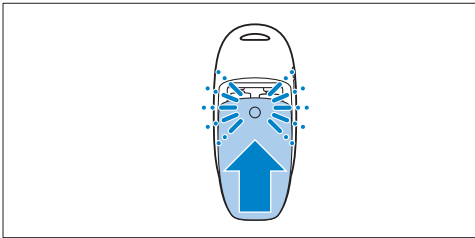

3.2.2 Ebeveyn ünitesini şarj etme

İlk kullanımdan önce veya pillerin bitmek üzere olduğu belirtildiğinde ebeveyn ünitesini şarj edin.

Önemli: 18 saat kablosuz kullanım için ebeveyn ünitesini kesintisiz 10 saat şarj etmeniz gerekir.

1 Küçük cihaz fişini, şarj cihazının arkasındaki sokete takın. Adaptörü fişe takın.

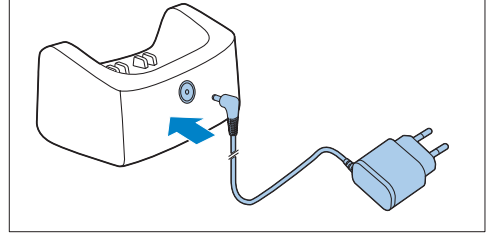

2 Ebeveyn ünitesini şarj cihazına yerleştirin.

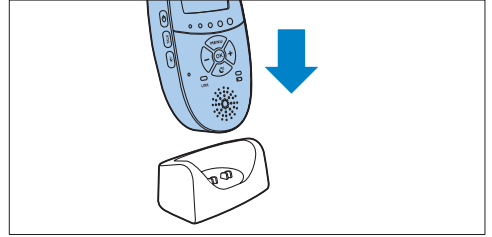

- *Ekran açılır ve pil durum göstergesi ebeveyn ünitesinin şarj olduğunu gösterir. Pil durum göstergeleri hakkında daha fazla bilgi için bkz. 'Ebeveyn ünitesi fonksiyonları ve bilgileri' bölümü 'Pil şarj göstergeleri'.*

3 Ebeveyn ünitesini, şarj edilebilir piller tamamen şarj oluncaya kadar şarj cihazına takılı bırakın.

Dikkat:

Bebek monitörünü kullanmaya başladığınızda, şarj edilebilir piller tam kapasiteye, dört kez şarj edilip kullanıldıktan sonra erişir.

4 Bebek telsizinin kullanımı

4.1 Bebek telsizinin yerleştirilmesi

⚠ Uyarı:

Bebek ünitesini bebeğin ulaşamayacağı yerde saklayın. Bebek ünitesini hiçbir zaman bebeğin yatağına ya da oyun alanına koymayın.

- 1 Bebek ünitesinin kablosu olası bir boğulma tehlikesi yarattığı için bebek ünitesi ve kablosunun bebeğinizden en az 1 metre/3,5 feet uzakta olduğundan emin olun.

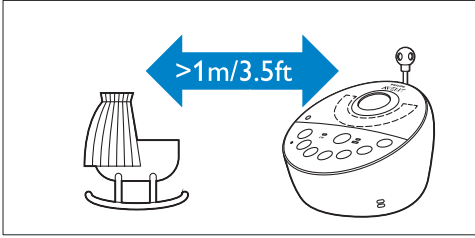

- 2 Ünitelerin birinden ya da her ikisinden tiz bir ses çıkmasını önlemek için ebeveyn ünitesinin bebek ünitesinden en az 1 metre/3,5 feet uzakta olduğundan emin olun.

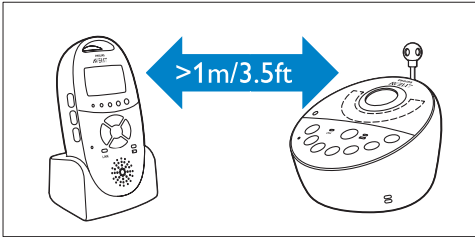

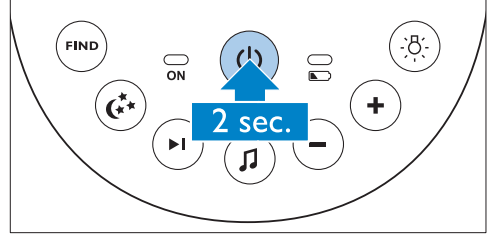

4.2 Ebeveyn ünitesi ve bebek ünitesinin birbirine bağlanması

- 1 Bebek ünitesi üzerindeki açma/kapama düğmesini  2 saniye boyunca basılı tutun.

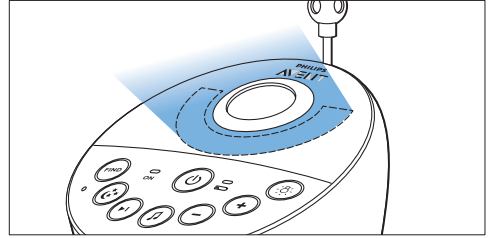

- Gece lambası pil durum ışığı ve güç açık ışığı anlık olarak yanar.



- 2 Ebeveyn ünitesi üzerindeki açma/kapama düğmesini  2 saniye boyunca basılı tutun.

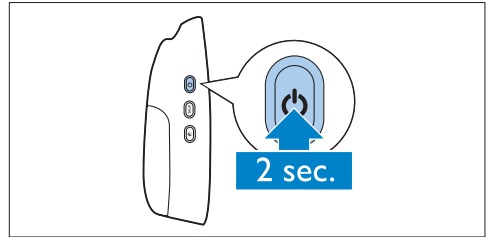

- Ekran açılır ve anlık olarak tüm göstergeleri ve simgeleri görüntüler. Ardından göstergeler ve simgeler söner ve pil durum göstergesi tekrar görüntülenir.

⚠ Dikkat:

Ebeveyn ünitesini ilk kez veya sıfırlama işleminden sonra açtığınızda istediğiniz ekran dilini seçmeniz gerekir (bkz. 'Ebeveyn ünitesi menüsü' bölümü 'Dil').

- Ebeveyn ünitesindeki 'link' (bağlantı) ışığı kırmızı renkte yanıp sönmeye başlar ve 'I AM LINKING' (BAĞLANIYORUM) mesajı ekranda görüntülenir.

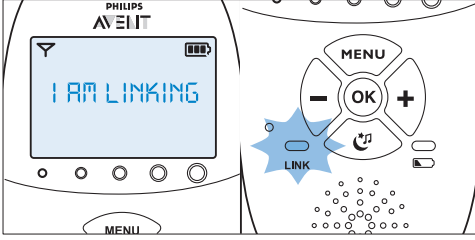

- Ebeveyn ünitesiyle bebek ünitesi birbirlerine bağlıyken, 'link' (bağlantı) ışığı sabit yeşil renkte yanmaya başlar. Ekranda sinyal gücü göstergesi ve 'LINKED' (BAĞLI) mesajı görüntülenir.

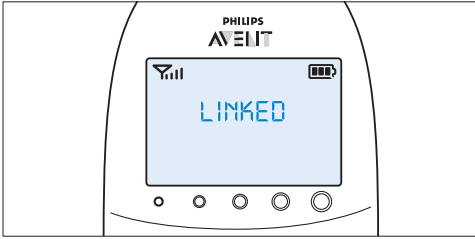

- 10 saniye içinde bağlantı kurulamazsa ekranda sırayla 'NOT LINKED' (BAĞLI DEĞİL) mesajı ile 'I AM LINKING' (BAĞLANIYORUM) mesajı görüntülenir. 30 saniyeden sonra hala bağlantı kurulmadıysa ebeveyn ünitesi bip sesi çıkarmaya başlar ve 'NOT LINKED' (BAĞLI DEĞİL) görüntülenir.

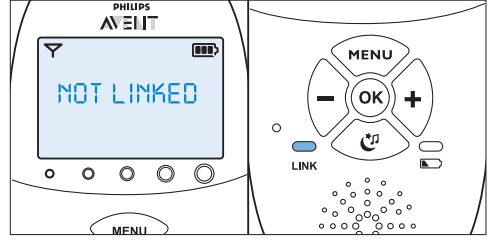

Bağlantı kurulamadığında yapılması gerekenler

- Ebeveyn ünitesi bebek ünitesinin menzili dışında olabilir. Ebeveyn ünitesini, bebek ünitesine daha yakın bir alana yerleştirin fakat 1 metre/3,5 feet sınırını geçmeyin.
- Bebek ünitesi veya ebeveyn ünitesi başka bir DECT cihazına çok yakın olduğu için bağlantıyı yitirebilir (ör. kablosuz telefon). Bu DECT cihazını kapatın veya üniteyi bu cihazdan daha uzağa yerleştirin.
- Bebek ünitesi kapanmış olabilir. Bebek ünitesini açın.

4.2.1 Çalışma menzili

- Hem Smart Eco hem de Eco Max standart çalışma modunda çalışma menzili dış mekanda 330 metre/1000 feet ve iç mekanda 50 metre/150 feet olarak belirlenmiştir.
- Bebek telsizinin çalışma menzili çevresel koşullara ve parazit yaratabilecek etkenlere bağlı olarak değişir: Islak ve nemli malzemelerin neden olduğu parazit menzil kaybının %100'e ulaşmasına neden olabilir. Kuru malzemelerden kaynaklanan parazitler için aşağıdaki tabloya bakın

Kuru malzemeler	Malzeme kalınlığı	Menzil kaybı
Ahşap, siva, karton, cam (metal, tel ya da kurşun içermeyen)	< 30 cm (12 inç)	%0 - %10
Tuğla, kontrplak	< 30 cm (12 inç)	%5 - %35
Güçlendirilmiş beton	< 30 cm (12 inç)	%30 - %100
Metal ızgaralar ya da çubuklar	< 1 cm (0,4 inç)	%90 - %100
Metal ya da alüminyum levhalar	< 1 cm (0,4 inç)	%100

5 Bebek ünitesi fonksiyonları ve bilgileri

5.1 Gece lambası

Gece lambası bebeğinizi rahatlatan hafif bir ışık sunar.

- 1 Gece lambasını açmak için bebek ünitesindeki gece lambası açma/kapama düğmesine basın.

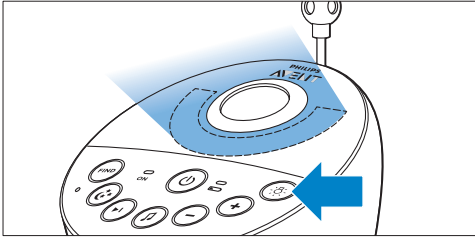

- *ebeveyn ünitesinin ekranında belirir.*
- 2 Gece lambasını kapatmak için gece lambası açma/kapama düğmesine tekrar basın.
 - *Gece lambası azalarak kapanır.*
 - *ebeveyn ünitesinin ekranından kaybolur.*

5.2 Ninni fonksiyonu

- 1 Seçilen en son ninniye çalmak için, bebek ünitesindeki çalma/durdurma düğmesine basın.

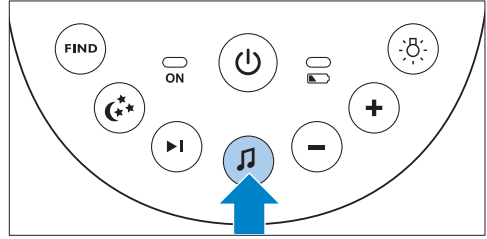

- *Seçilen ninni belirlenen süre boyunca tekrar edilir.*
- *Önceden herhangi bir ninni seçilmemişse 1. ninni çalar.*

- 2 Listeden başka bir ninni seçmek için sonraki ninni düğmesine basın.

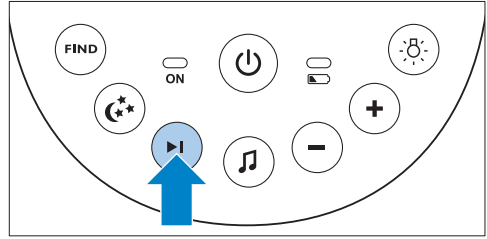

- *Hiçbir ninni çalmıyorsa bir sonraki ninni düğmesine bastığınızda seçilen son ninni çalmaya başlar.*
- *Bir ninni çalarken sonraki ninni düğmesine bastığınızda sonraki ninni çalmaya başlar.*

- 3 Ninni ses seviyesini ayarlamak için bebek ünitesindeki ses + veya ses - düğmesine basın.

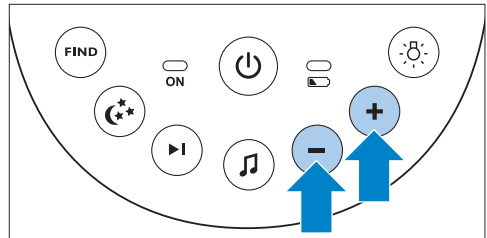

Dikkat:

Bebek ünitesindeki hoparlör ses seviyesini sadece bir ninni çalarken ayarlayabilirsiniz. Bebek ünitesinde ninni için daha yüksek bir ses seviyesi ayarlamışsanız, ebeveyn ünitesindeki konuşma fonksiyonunu kullanırken çıkan ses de daha yüksek olacaktır.

- 4 Belirlenen süre bitmeden ninni durdurmak için bebek ünitesinde ninni çalma/durdurma düğmesine  basın.

5.3 Projektör

Bebğinizi rahatlatmak için projektörü açıp, projektörün tavana yansıttığı renkli ışık desenlerini kullanabilirsiniz.

- 1 Projektörü çalıştırmak için projektör açma/kapama düğmesine basın.

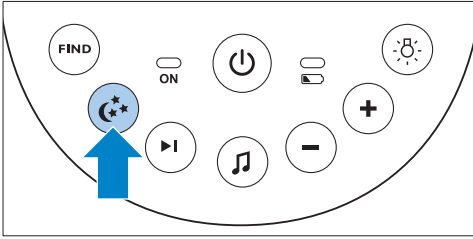

- Ebeveyn ünitesinin ekranında projektör simgesi belirir.
- Projektörün yansıttığı ilk desen 2 saniye içinde yavaşça tam yoğunluğa ulaşır. 8 saniye boyunca yansıtıldıktan sonra bir sonraki desen yavaşça görüntülenmeye başlarken 2 saniye içinde tekrar söner.

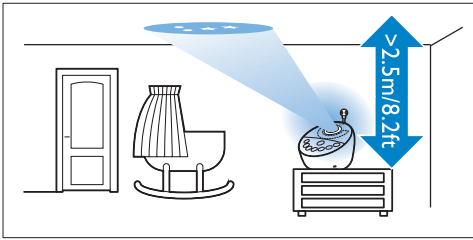

- Toplam altı farklı desen bulunur ve her bir desen 10 saniye boyunca yansıtılır. Altı desenin hepsi görüntülediğinde projektör görüntülenmeye 1. desenden tekrar başlar. Desenler belirlenen süre boyunca tekrar edilir (bkz. 'Ebeveyn ünitesi fonksiyonları ve bilgileri' bölümü 'Projektör').

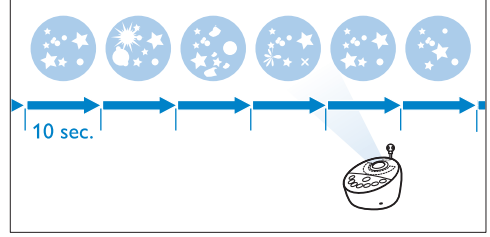

- 2 Projektörü belirlenen zaman geçmeden kapatmak için projektör açma/kapama düğmesine tekrar basın.
 - Yansıtılan desen yavaşça kaybolur ve projektör kapanır.
 - Ekrandaki projektör simgesi kaybolur.

5.4 Ebeveyn ünitesine çağrı yapma

Ebeveyn ünitesini bulamıyorsanız, ünitenin yerini tespit etmek için bebek ünitesindeki FIND (BUL) düğmesini kullanabilirsiniz.

Dikkat:

Çağrı fonksiyonu sadece ebeveyn ünitesi açıkken çalışır.

- 1 Bebek ünitesindeki FIND (BUL) düğmesine basın.

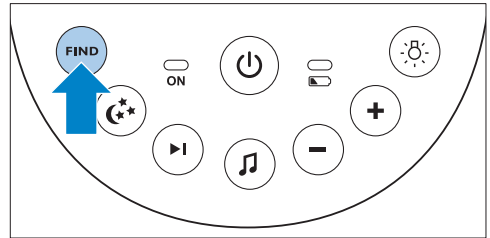

- 'PAGING' (ÇAĞRI) mesajı ebeveyn ünitesinin ekranında belirir ve ebeveyn ünitesinden çağrı uyarı sesi çalınır.

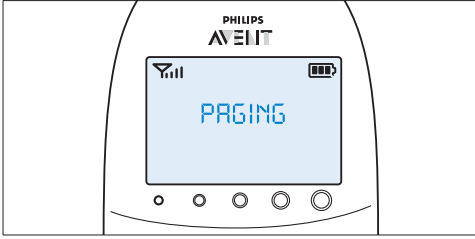

- 2 Çağrı uyarısı sesini durdurmak için bebek ünitesinde yeniden FIND (BUL) veya ebeveyn ünitesinin herhangi bir düğmesine basın.

⚠ Dikkat:

Çağrı uyarı sesi, çalmayı 2 dakika geçtikten sonra otomatik olarak durdurur.

5.5 Pil durum ışığı

- 1 Pil durum ışığı, bebek ünitesi pil gücüyle çalıştığına ve pillerde yeterince güç olduğunda sabit yeşil renkte yanar.

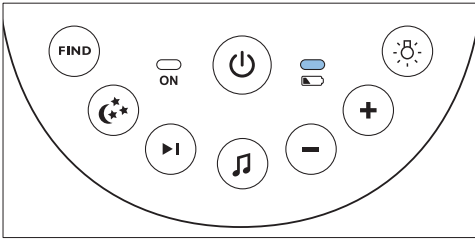

- 2 Pil durum ışığı, bebek ünitesi pil gücüyle çalışırken piller bitmeye başladığında hızla kırmızı renkte yanıp söner.

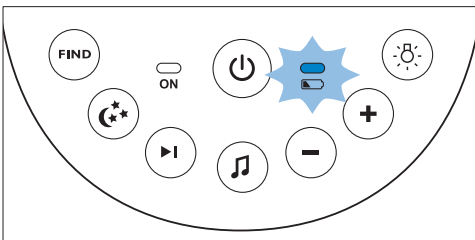

- Güç bitmek üzere olduğunda pilleri değiştirin.
- Pillerin gücü, bebek ünitesi pil gücüyle çalışırken biterse bebek ünitesi kapanır ve ebeveyn ünitesi ile bebek ünitesi arasındaki bağlantı kesilir.

⚠ Dikkat:

Bebek ünitesini elektrikle kullanmanızı tavsiye ederiz. Bebek ünitesinin, şarj edilemeyen alkalın pillerle kullanılırken çalışma süresi sınırlıdır. Şarj edilemeyen pillerle çalışma süresi 24 saattir.

6 Ebeveyn ünitesi fonksiyonları ve bilgileri

6.1 Sakinleştirici menüsü

Ebeveyn ünitesinin tüm sakınleştirici özellikler için ayrı bir sakınleştirici menüsü vardır: gece lambası, ninni ve projektör. Bu menüyü açmak için sakınleştirici düğmesine basın. Bu menü, bebek ünitesindeki gece lambasını, ninnileri ve projektörü uzaktan çalıştırabilmenizi sağlar.

- 1 Sakinleştirici menüsünü açmak için sakınleştirici düğmesine basın.

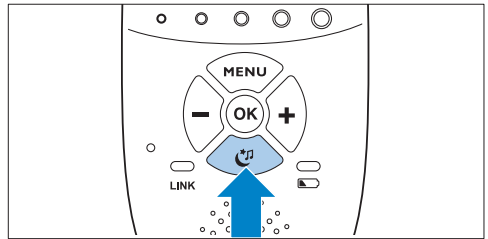

- **Sakinleştirici menü ekranı görüntülenir.** Bu ekranda bebek ünitesindeki üç özellik görüntülenir: gece lambası, ninni ve projektör. Her özellik için iki sekme bulunur: açmal kapama seçim alanı ve seçenekler menü alanı.

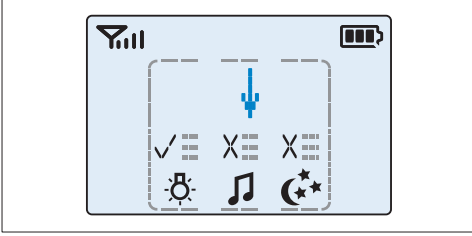

Dikkat:

7 saniye boyunca herhangi bir düğmeye basmazsanız sakinleştirici menüsü kapanır ve ekran normale döner.

- 2 Oku bir sakinleştirici özelliğe yönlendirmek için + ve - düğmelerini kullanın.

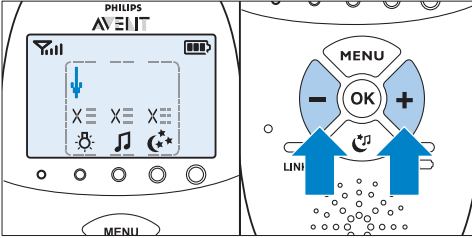

- 3 Kapalı bir sakinleştirici özelliğini açmak veya açıkken kapatmak için OK (Tamam) düğmesine basın.

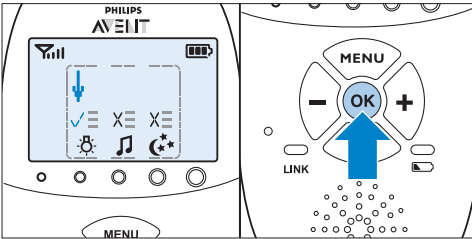

- **Bir özellik açıksa özellik simgesinin üzerinde bir onay işareti bulunur.**
- **Bir özellik kapalıysa özellik simgesinin üzerinde bir çapraz işareti bulunur.**

- 4 Özellik seçenekleri menüsünü açmak için oku seçenekler alanı üzerine getirin ve OK (Tamam) düğmesine basın.

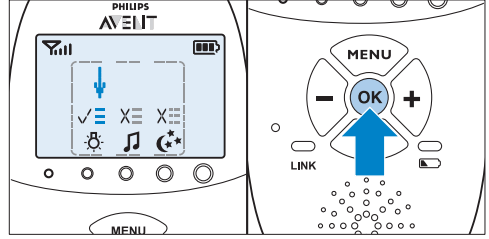

- 5 - ve + düğmelerini seçenekler listesinde gezinmek için kullanın ve bir seçeneği seçmek için OK (Tamam) düğmesine basın.
- 6 Sakinleştirici menüsünden çıkmak için sakinleştirici düğmesine basın.

6.1.1 Gece lambası

Bu sakinleştirici özelliği gece lambasını açmanızı veya kapatmanızı ve gece lambası zamanlayıcıyı ayarlamanızı sağlar.

- 1 Gece lambası özelliğini seçmek için + ve - düğmeleriyle oku gece lambası simgesinin üstüne getirin ve gece lambasını açmak veya kapatmak için OK (Tamam) düğmesine basın.

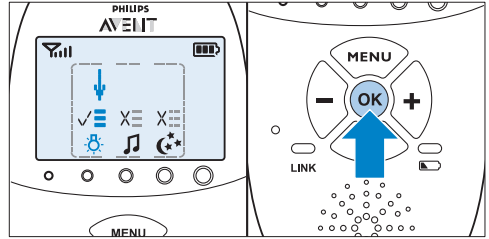

- 2 Gece lambası seçeneklerine sahip menüyü açmak için oku seçenekler menüsü alanına yönlendirin ve onaylamak için OK (Tamam) düğmesine basın.

- 3 Gece lambası zamanlayıcıyı 5 ila 20 dakika arasına ayarlayabilir veya sürekli yanmasını sağlayabilirsiniz. Onaylamak için OK (Tamam) düğmesine basın.

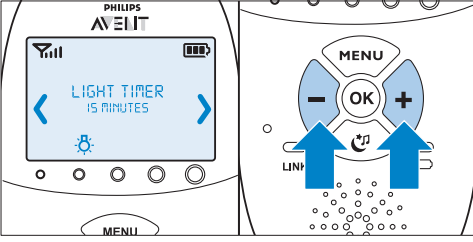

- Gece lambasını açtıysanız sakinleştirici ekrandan çıkmak için sakinleştirici düğmeye bastığınızda ebeveyn ünitesi ekranındaki gece lambası simgesi görüntülenir.
- Gece lambası zamanlayıcıyı ayarlarsanız gece lambası otomatik olarak kapanır ve belirlenen süre sona erdiğinde gece lambası simgesi ebeveyn ünitesinden kaybolur.
- Gece lambasını sürekli olarak açtıysanız ebeveyn ünitesindeki sakinleştirici ekrandan veya bebek ünitesindeki gece lambası düğmesine basarak kapatabilirsiniz.

6.1.2 Ninni

Bu sakinleştirici özelliği, ninni oynatma seçenekleri arasından seçim yapmanıza ve ninni zamanlayıcıyı ayarlamanıza olanak sağlar.

- 1 Ninni özelliğini seçmek için + ve - düğmeleriyle oku ninni simgesinin üstüne getirin ve ninni çalmaya başlamak veya çalmayı durdurmak için OK (Tamam) düğmesine basın.

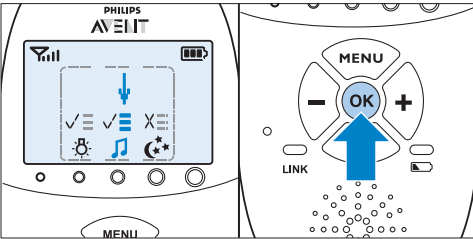

- 2 Ninni seçeneklerine sahip menüyü açmak için oku seçenekler menüsü alanına yönlendirin ve onaylamak için OK (Tamam) düğmesine basın.

- 3 Menüde çeşitli seçenekler belirleyebilirsiniz:

- Önceden kaydedilmiş ninni listesinden bir ninni seçebilirsiniz. En son çalınan ninni otomatik olarak seçilir. Önceden herhangi bir seçimde bulunulmadıysa 1. ninni seçilir.

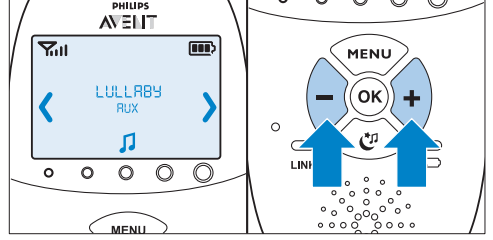

- Aynı zamanda tüm önceden kaydedilmiş ninnileri çalmak için 'Play all' (Hepsini çal) seçeneğini de belirleyebilirsiniz.
- Harici bir müzik çalarda müzik çalmak isterseniz 'Aux' seçeneğini belirleyip bir ninni seçebilirsiniz. Harici bir müzik çalarda müzik çalmak için sağlanan aux kablosuyla bebek ünitesinin arkasındaki ses cihazları soketini (Aux in) bu müzik çalara bağlamanız gerekir. Bebek ünitesindeki ses seviyesi + ve - düğmeleri harici müzik çalar için kullanılmadığından ses düzeyini müzik çarlardan ayarlamanız gerekir.
- Seçiminizi onaylamak için OK (Tamam) düğmesine basın.

- 4 Ninni zamanlayıcıyı 5 ila 20 dakika arasında ayarlayabilir veya sürekli olarak çalmasını seçebilirsiniz. Zamanlayıcı ayarını onaylamak için OK (Tamam) düğmesine basın.

- *Ninni çalmayı seçtiyseniz sakinleştirici düğmeye basarak sakinleştirici ekranından çıktığınızda ninni simgesi ekranda görünür. Çalınan ninni mesaj alanının ikinci satırında 2 saniye boyunca görüntülenir.*

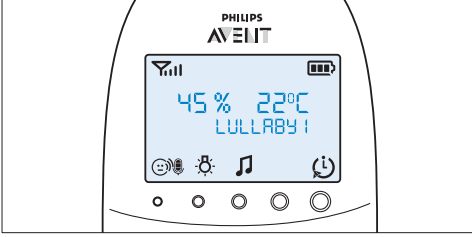

- *Ninni zamanlayıcıyı ayarlarsanız ninni fonksiyonu kapanır ve belirlenen süre sona erdiğinde ninni simgesi ebeveyn ünitesinden kaybolur.*
- *Ninninin sürekli olarak çalmasını seçtiyseniz çalan ninniyi, sakinleştirici ekranından veya bebek ünitesindeki ninni çalma/durdurma düğmesine basarak durdurabilirsiniz.*

6.1.3 Projektör

Bu sakinleştirici özelliği bebek ünitesindeki projektörü açmanızı ve projeksiyon süresini belirlemenizi sağlar.

- 1 Projektör özelliğini seçmek için + ve - düğmeleriyle oku projektör simgesinin üstüne getirin ve projektörü açmak veya kapatmak için OK (Tamam) düğmesine basın.

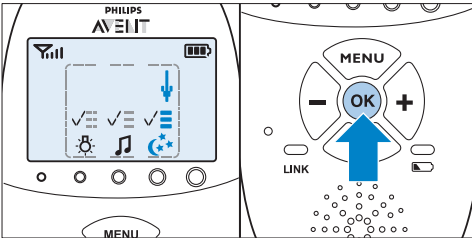

- 2 Projektör seçeneklerine sahip menüyü açmak için oku seçenekler alanına yönlendirin ve onaylamak için OK (Tamam) düğmesine basın.
- 3 Projektör zamanlayıcıyı 5 ila 20 dakika arasında ayarlayabilir veya sürekli yanmasını sağlayabilirsiniz. Onaylamak için OK (Tamam) düğmesine basın.

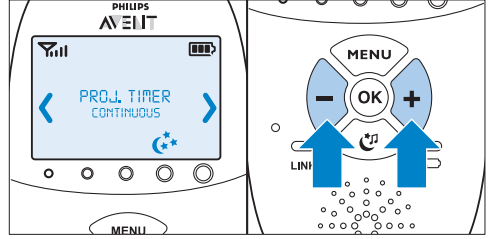

- *Projektörü açtıysanız sakinleştirici düğmeye basarak sakinleştirici ekrandan çıktığınızda projektör simgesi ebeveyn ünitesi ekranında görünür.*
- *Projektör zamanlayıcıyı ayarlarsanız projektör otomatik olarak kapanır ve belirlenen süre sona erdiğinde projektör simgesi ebeveyn ünitesinden kaybolur.*
- *Projektörü sürekli olarak açtıysanız sakinleştirici ekranından kapatmanız gerekir. Böylece projektör simgesi ebeveyn ünitesi ekranından kaybolur.*

6.2 Ses seviyesi

Ses seviyesi menü etkin değilken ayarlanabilir. Yedi ses seviyesi ve bir 'volume off' (ses kapalı) ayarı bulunur.

6.2.1 Ses seviyesini ayarlamak

- 1 + veya - düğmesine bir kez basın.
 - **Ekranda mevcut ses seviyesi belirir.**
- 2 Ses seviyesini artırmak için + düğmesine ve ses seviyesini azaltmak için - düğmesine basın.
 - **Ebeveyn ünitesi her ses seviyesi adımında bip sesi çıkarır**
 - **Maksimum ses seviyesinde ebeveyn ünitesi iki bip sesi çıkarır.**

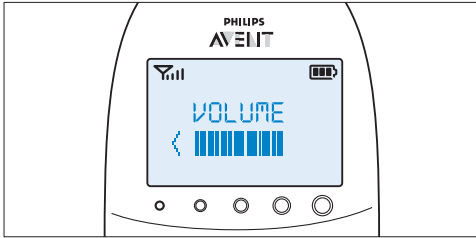

- **2 saniyeden uzun süre herhangi bir düğmeye basılmazsa ses seviyesi göstergesi kaybolur ve ses seviyesi ayarı kaydedilir.**

6.2.2 Ses seviyesi kapalı

En düşük ses seviyesinin altında bir 'volume off' (ses kapalı) ayarı bulunur.

- 1 + veya - düğmesine bir kez basın.
 - **Ekranda mevcut ses seviyesi belirir.**
- 2 Ses seviyesini kapalı olarak ayarlamak için - düğmesini 2 saniyeden uzun süre basılı tutun.
 - **'MUTE' (SESSİZ) mesajı ve sessiz simgesi ekranda görüntülenir.**

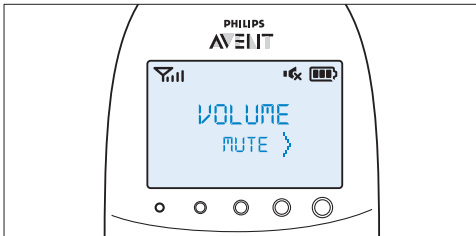

⚠ Dikkat:

Ses seviyesi kapalıysa bebeğin ses çıkardığını sadece ses seviyesi ışıkları gösterir.

6.3 Konuşma fonksiyonu

Bebeğinizle konuşmak için (örn. bebeğinizi rahatlatmak amacıyla) TALK (KONUŞMA) düğmesini kullanabilirsiniz.

- 1 TALK (KONUŞMA) düğmesini basılı tutun ve ebeveyn ünitesinin önündeki mikrofonu 15-30 cm (0,5-1 feet) uzaklıktan net bir şekilde konuşun.

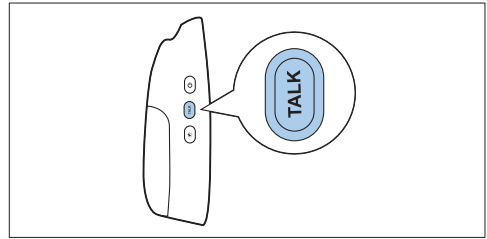

⚠ Dikkat:

Ninni için bebek ünitesinde daha yüksek bir ses seviyesi ayarlarsanız, ebeveyn ünitesindeki konuşma fonksiyonunu kullanırken çıkan ses de daha yüksek olacaktır.

- **'link' (bağlantı) ışığı yeşil renkte yanıp sönmeye başlar ve 'TALK' (KONUŞMA) mesajı ekranda belirir.**

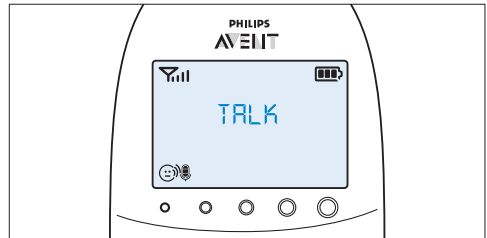

- 2 Konuşmanız bittiğinde TALK (KONUŞMA) düğmesini bırakın.

6.4 Gece kısma modu

Gece kısma modunda, lambaların ve ekranın ışık yoğunluğu azaltılır ve tüm uyarı seslerinin ses seviyesi düşürülür.

- 1 Gece kısma modunu etkinleştirmek için gece kısma düğmesine basın.

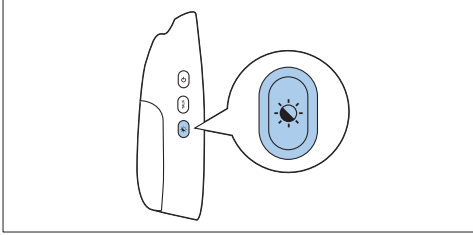

- *Ekran*da gece kısma modu simgesi belirir.
- *Ses seviyesi ışıkları ve link (bağlantı) ışığı kısılır.*
- *Ekranın arka ışığı kısılır.*
- *Ebeveyn ünitesinde belirlenen tüm sesli uyarıların ses seviyesi azaltılır.*

- 2 Normal çalışma moduna geçmek için gece kısma modu düğmesine tekrar basın.

- *Gece kısma modu simgesi ekrandan kaybolur.*
- *Ses seviyesi ışıkları ve link (bağlantı) ışığı normal parlaklığına döner.*
- *Ekranın arka ışığı tamamen yanar.*
- *Sesli uyarılar normal ses seviyesinde çalar.*

6.5 Bebek ünitesi pil düşük uyarısı

- 1 Bebek ünitesi pil gücüyle çalışırken pilleri tükenmek üzereyse ebeveyn ünitesi aşağıdaki uyarıları verir:
 - 'BABY UNIT' (BEBEK ÜNİTESİ) metni ekranda mesaj alanının ilk satırında belirir;
 - 'Change batteries' (Pilleri değiştirin) mesajı ekranın ikinci satırında kayarak geçer;
 - İlk 3 dakikada ebeveyn ünitesi 10 saniyede bir bip sesi çıkarır; Bu 3 dakikanın ardından ebeveyn ünitesi dakikada bir bip sesi çalmaya başlar.

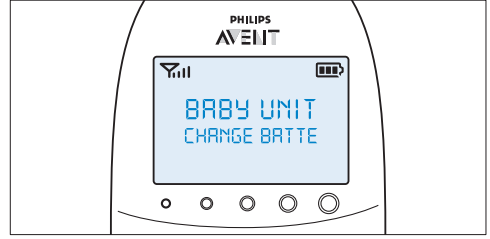

- 2 Pilleri zamanında değiştirmeniz bebek ünitesiyle kurulan bağlantı kesilir.
 - *Mesaj alanının ikinci satırında 'Not linked' (Bağlı değil) ve 'Change batteries' (Pilleri değiştirin) mesajları sırayla görüntülenir.*

⚠ Dikkat:

Hem ebeveyn ünitesinin hem de bebek ünitesinin pil gücü azaldıysa ekranda ilk önce ebeveyn ünitesinin düşük pil mesajı görüntülenir; Ebeveyn ünitesi şarj edildiğinde ebeveyn ünitesinin ekranında bebek ünitesinin düşük pil mesajı görüntülenir.

6.6 Pil durum göstergeleri

Pil şarj durumu ekranda, pil durum göstergesi ve metin mesajlarıyla belirtilir.

6.6.1 Düşük pil

Şarj edilebilir piller zayıfladığında kalan çalışma süresi, bebek telsizi normal modda en yüksek ayarlarla çalışıyorsa en az 30 dakikadır.

- 1 Ekrandaki pil durum göstergesi boş ve yanıp söner şekilde görüntülenir.
- 2 'BATTERY LOW' (DÜŞÜK PİL) mesajı ekranda görüntülenir;
- 3 Pil durum ışığı yavaşça kırmızı renkte yanıp söner.

- 4 Ebeveyn ünitesi ilk 3 dakika içinde her 10 saniyede bir bip sesi çıkarır. Ardından dakika başında bip sesi çıkarmaya devam eder.

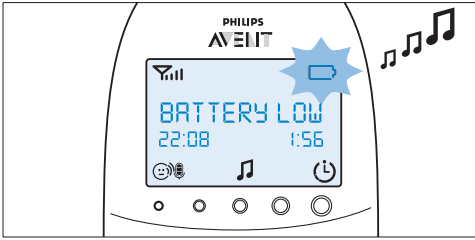

6.6.2 Boş pil

- 1 Şarj edilebilir piller bitmek üzereyse pil durum ışığı hızla kırmızı renkte yanıp söner.

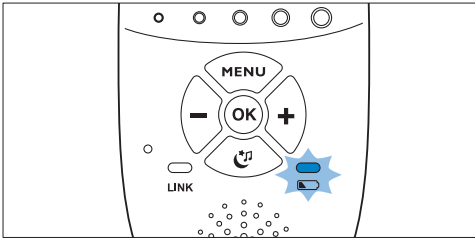

- 2 Ebeveyn ünitesini elektrik kaynağına bağlamazsanız sırayla şunlar gerçekleşir:
- 1 Bebek ünitesiyle bağlantı kesilir.
 - 2 Gösterge söner.
 - 3 Ebeveyn ünitesi kapanır.

⚠ Dikkat:

Ebeveyn ünitesini pilleri tükenmek üzereyken açarsanız ekran ışığı yanar. Ebeveyn ünitesi kapanmadan önce 'BATTERY LOW' (DÜŞÜK PİL) mesajı 2 saniye boyunca görüntülenir:

6.6.3 Şarj etme

Küçük fişi şarj aletine yerleştirin ve adaptörü prize takın. Ebeveyn ünitesini şarj cihazına yerleştirin. Ebeveyn ünitesi şarj olurken sırayla aşağıdakiler gerçekleşir:

- 1 Ekran ışığı 4 saniye boyunca yanar ve 'CHARGING' (ŞARJ OLUYOR) metni 2 saniye boyunca ekranda görüntülenir.
- 2 Ebeveyn ünitesi elektriğe bağlıyken pil durumu sabit yeşil renktedir.
- 3 Pil durum göstergesinin ilk sekmesi şarj edilebilir pillerin şarj olduğunu göstermek için yanıp sönmeye başlar.

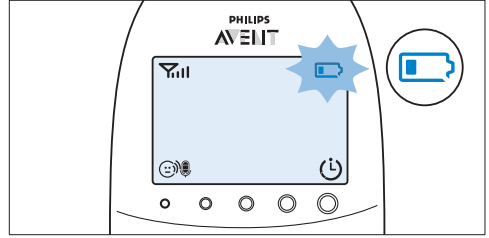

- 4 Şarj edilebilir piller, kapasitelerinin %30'undan fazla şarj olduğunda pil durumu göstergesinin ikinci sekmesi yanıp sönmeye başlar.

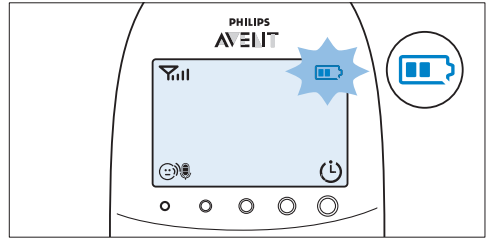

- 5 Şarj edilebilir piller kapasitelerinin %50'sinden fazla şarj olduğunda pil durumu göstergesinin üçüncü sekmesi yanıp sönmeye başlar.

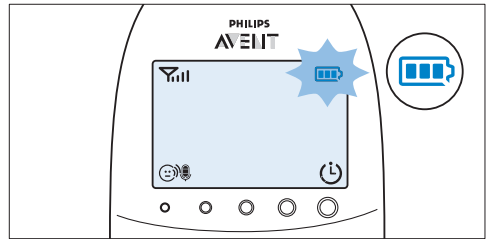

6 Şarj edilebilir piller dolduğunda aşağıdakiler gerçekleşir:

- Pil durum göstergesinin üçüncü sekmesinin yanıp sönmeye durur.
- Ekran ışığı 4 saniye boyunca yanar ve 'BATTERY FULL' (PİL DOLU) mesajı ekranda görüntülenir.

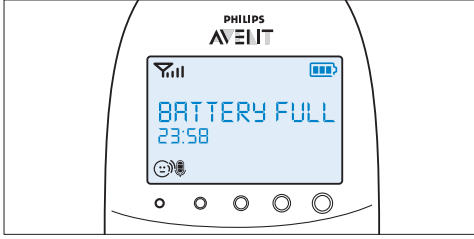

7 Ebeveyn ünitesinin fişini çıkarın. Ünite kablosuz kullanıma hazırdır:

Dikkat:

Ebeveyn ünitesini kapalıyken şarj edebilirsiniz. Bu durumda, ekran kapalıdır. Pil durum ışığı yanar; ancak şarj durumunu göstermez. Bu ışık yanmaya devam eder ve ebeveyn ünitesi elektriğe bağlı olduğu sürece sabit yeşil renkte yanar.

Dikkat:

Şarj edilebilir piller çok kısa sürede boşalıyorsa kullanım ömrünün sonuna gelmiştir ve bunları değiştirmeniz gerekir. Yeni şarj edilebilir piller sipariş etmek için bkz. 'Aksesuarların sipariş edilmesi'.

6.7 Sinyal gücü göstergesi

6.7.1 Smart Eco modunda

Smart Eco modu, standart çalışma modudur. Bu modda, DECT sinyalinin gücü bebek ünitesi ile ebeveyn ünitesi arasındaki mesafeye bağlıdır:

- Sinyal gücü göstergesinde 4 çubuk varsa bebek ünitesiyle ebeveyn ünitesi arasındaki bağlantı mükemmeldir.
- Sinyal gücü göstergesinde 1 çubuk varsa veya hiç çubuk yoksa bebek ünitesinden gelen sinyal çok zayıftır veya sinyal yoktur. Daha iyi sinyal alımını sağlamak için ebeveyn ünitesini bebek ünitesine yaklaştırın.

6.7.2 Eco Max modunda

Bu modda, bebek ünitesinden ebeveyn ünitesine gelen DECT sinyali kapalıdır:

- DECT sinyali kapandığında ebeveyn ünitesi bebek ünitesinin menzili aralığında olsa da sinyal gücü göstergesinde hiç çubuk yoktur
- Bebek ünitesi bebek ses çıkardığı için DECT sinyali aktarmaya başladığında ekran yanar ve sinyal gücü göstergesi bebek ünitesi ile ebeveyn ünitesi arasındaki bağlantının kalitesini gösterir.
- Eco Max modu hakkında daha fazla bilgi için bkz. 'Ebeveyn ünitesi menüsü' bölümünde 'Eco Max modu'.

6.8 Sıfırlama

Bu fonksiyon ebeveyn ünitesi ve bebek ünitesini fabrika varsayılan ayarlarına sıfırlayabilmenizi sağlar:

- 1** Üniteyi kapatın.
- 2** - düğmesini basılı tutun.
- 3** - düğmesini basılı tutarak üniteyi tekrar açın.

6.8.1 Varsayılan ayarlar

Ebeveyn ünitesi

- Dil: İngilizce
- Hoparlör ses seviyesi: 3
- Mikrofon hassasiyeti: 3
- Gece kısma modu: kapalı
- Sıcaklık uyarısı: kapalı
- 'Temperature low' (Düşük sıcaklık) uyarısı: 14 °C (57 °F)
- 'Temperature high' (Yüksek sıcaklık) uyarısı: 35 °C (95 °F)
- Sıcaklık ölççeği: Celcius
- Nem uyarısı: kapalı
- Eco Max modu: kapalı
- Besleme zamanlayıcı: 02:00
- Besleme zamanlayıcı: Durdurulmuş
- Titreşimli uyarı: kapalı
- Ağlama uyarısı titreşimi: kapalı
- Saat: gizli
- Ninni zamanlayıcı: 15 dakika
- Projektör zamanlayıcı: 15 dakika

Bebek ünitesi

- Hoparlör ses seviyesi: 4
- Gece lambası: kapalı
- Projektör: kapalı
- Gece lambası ayarı: manuel
- Ninni: kapalı (1. ninni seçili)

7 Ebeveyn ünitesi menüsü

Aşağıdaki bölümlerde açıklanan bütün fonksiyonlar, ebeveyn ünitesi menüsünden kullanılabilir.

7.1 Menüde gezinme

⚠ Dikkat:

Bazı menü fonksiyonları sadece bebek ünitesi ve ebeveyn ünitesi bağlı olduğunda çalışır.

- 1 Menüü açmak için MENU (MENÜ) düğmesine basın.

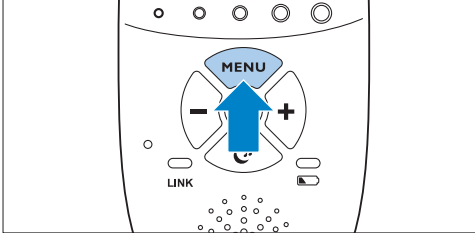

- *Ekranda ilk menü belirir.*

- 2 Sonraki seçeneğe gitmek için + düğmesini ve önceki menüye gitmek için - düğmesini kullanın.

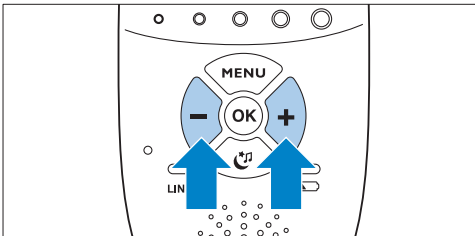

⚠ Dikkat:

Ekrandaki ok hangi yöne gidebileceğinizi gösterir.

- 3 Seçiminizi onaylamak için OK (Tamam) düğmesine basın.

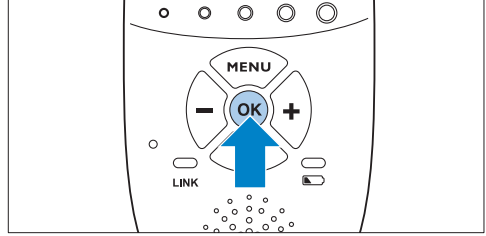

⚠ Dikkat:

Hiçbir değişiklik yapmadan menüden çıkmak istiyorsanız MENU (MENÜ) düğmesine basın. Menü ekranında 20 saniye boyunca hiçbir giriş olmazsa menü otomatik olarak kapanır.

7.2 Hassaslık

Ebeveyn ünitesi menüsündeki bu seçenek bebek ünitesinin mikrofon hassasiyetini ayarlamana sağlar. Mikrofon hassasiyeti bebek ünitesinin algıladığı gürültü seviyesini belirler. Örneğin mırıldanmalar yerine yalnızca bebeğiniz ağladığında duymak isteyebilirsiniz.

- 1 Menüde + ve - düğmelerini kullanarak 'Sensitivity' (Hassasiyet) seçeneğini belirleyin ve onaylamak için OK (Tamam) düğmesine basın.
- 2 + ve - düğmelerini mikrofon hassasiyetini arttırmak ve azaltmak için kullanın. Hassasiyet göstergesinin ekranda dört sekmesi bulunur.
 - *Dört sekme de doluyrsa hassasiyet en yüksek seviyededir.*

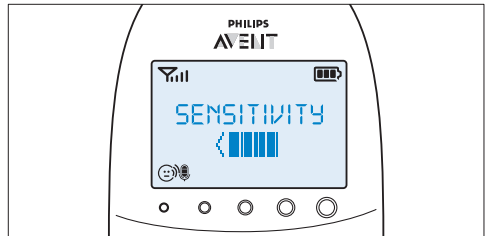

- Tüm sekmeler boşsa hassasiyet en düşük seviyededir.

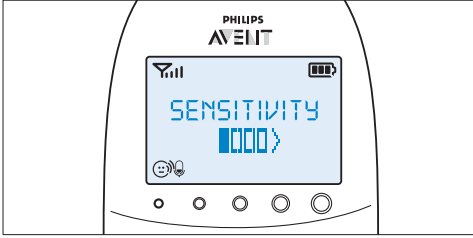

- 3 Ayarı onaylamak için OK (Tamam) düğmesine basın.

7.2.1 Hassasiyet seviyeleri ve göstergeleri

Simge	Hassaslık Açıklama
	en yüksek Bebeğinizin söylediği her şeyi duyun. Ebeveyn ünitesinin hoparlörü sürekli olarak açıktır.
	yüksek Bebeğinizin hem sessizce mırıldanmalarını hem de yüksek sesle konuşmalarını duyun. Bebeğiniz hiçbir ses çıkarmıyorsa ebeveyn ünitesinin hoparlörü kapalıdır.
	orta Sessizce ve daha yüksek sesle ağlamaları duyun. Bebeğiniz sessizce mırıldanıyorsa ebeveyn ünitesinin hoparlörü açılmaz.
	düşük Ebeveyn ünitesinin hoparlörü sadece bebeğinizin ağlamak gibi yüksek sesler çıkardığında çalışır.

7.3 Eco Max modu

Bu bebek monitöründe, ebeveyn ünitesiyle bebek ünitesi arasındaki uzaklık kısdıkça bebek ünitesinden DECT sinyalini otomatik olarak azaltan Smart Eco modu vardır. Radyo aktarımının azaltılması enerjiden tasarruf edilmesine yardımcı olur.

Daha fazla enerji tasarrufu sağlamak ve radyo aktarımını durdurmak isterseniz ebeveyn ünitesinin menüsünden Eco Max modunu etkinleştirin. Bu modda, bebek ünitesinin DECT sinyali kapalıdır. Bebek ses çıkarır çıkarmaz bebek ünitesinin DECT sinyali otomatik olarak yeniden açılır.

! Dikkat:

Eco Max modunda, ebeveyn ünitesi bebek ünitesinden gelen bilgileri gecikmeyle alır. Bebeğiniz bir ses çıkardığında bebek ünitesi ebeveyn ünitesine bilgi göndermeden önce radyo aktarımını tekrar etkinleştirmelidir.

7.3.1 Lütfen şunları unutmayın:

- Ebeveyn ünitesi menüsünde Eco Max modunu seçmeden önce ebeveyn ünitesiyle bebek ünitesinin çalışma menziline olduğuna emin olmak için bkz. 'Bebek telsizini kullanma' bölümündeki 'Çalışma menzili'. Eco Max modunda, ebeveyn ünitesi bebek ünitesinin menzili dışında olduğunda bilgi alamazsınız. Bağlantıyı ebeveyn ünitesinde herhangi bir düğmeye basarak kontrol edebilirsiniz.
- Eco Max modunda, bebek ünitesinden ebeveyn ünitesine radyo aktarımı yoksa ses seviyesi ışıkları kapalıdır. Ses seviyesi ışıkları, bebek ünitesi, bebek belirlenen hassaslık seviyesi üstünde bir ses çıkardığı için radyo aktarımını yeniden etkinleştirdiğinde yanar.
- Bebek telsizini Eco Max modunda çalıştırmak istiyorsanız mikrofon hassasiyetinin 1. seviye ile 3. seviye arasında belirlendiğinden emin olun. Mikrofon hassasiyeti 4. seviyede ise bebek ünitesi Eco Max modunda radyo aktarımını kapatmaz.

7.3.2 Eco Max modunu etkinleştirme

- 1 Menüde + ve - düğmelerini kullanarak 'Eco Max' seçeneğini belirleyin ve onaylamak için OK (Tamam) düğmesine basın.
- 2 Ekranda 'Turn On' (Aç) mesajı görüntülediğinde Eco Max modunu açmak için OK (Tamam) düğmesine basın.
- 3 '!No alert if out of range, OK?' (Menzil dışında uyan verilmez, kabul ediyor musunuz?) uyan mesajı ekranda görüntülenir. Onaylamak için OK (Tamam) düğmesine basın.

⚠ Dikkat:

Uyan mesajı ekranda iki kez kayarak geçer: OK (Tamam) düğmesine basmazsanız ebeveyn ünitesi menüden çıkar ve Eco Max modu kapalı kalır.

- **Eco Max göstergesi ekranda yanıp söner. 'Link' ışığı yavaşça yeşil renkte yanıp söner.**

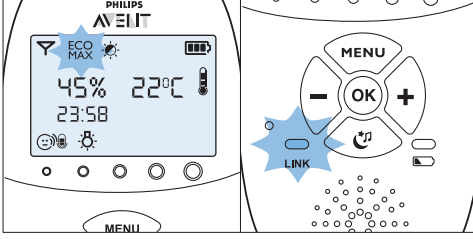

- **Bebek ses çıkardığı için bir sinyal alan ebeveyn ünitesinde, 'link' (bağlantı) ışığı yeniden sabit yeşil renkte yanmaya başlar.**

7.3.3 Eco Max modunu devre dışı bırakma

- 1 MENU (MENÜ) düğmesine basın
- 2 + ve - düğmelerini kullanarak 'Eco Max' seçeneğini belirleyin ve onaylamak için OK (Tamam) düğmesine basın.
- 3 + ve - düğmelerini kullanarak 'Turn Off' (Kapat) seçeneğini belirleyin ve onaylamak için OK (Tamam) düğmesine basın.

7.4 Besleme zamanlayıcı

Besleme zamanlayıcıyı bebeğinizi besleme zamanı geldiğinde sizi uarması için ayarlayabilirsiniz. Zamanlayıcı 1 dakikadan 23 saat 59 dakikaya ayarlanabilir.

7.4.1 Besleme zamanlayıcının ayarlanması ve kullanımı

- 1 Menüde + ve - düğmelerini kullanarak 'Feed Timer' (Besleme Zamanlayıcı) seçeneğini belirleyin ve onaylamak için OK (Tamam) düğmesine basın.

- 2 + ve - düğmeleriyle 'Set Timer' (Zamanlayıcıyı Ayarla) seçeneğini belirleyin ve zamanlayıcıyı ayarlamak için OK (Tamam) düğmesine basın.
 - **Saat göstergesi ekranda yanıp sönmeye başlar.**

- 3 Saati ayarlayın ve onaylamak için OK (Tamam) düğmesine basın.
 - **Dakika göstergesi ekranda yanıp sönmeye başlar.**

- 4 Dakikayı ayarlayın ve onaylamak için OK (Tamam) düğmesine basın.

- 5 + ve - düğmeleriyle 'xx:xx Start' (xx:xx Başlat) seçeneğini belirleyin. Onaylamak için OK (Tamam) düğmesine basın.
 - **Ekranda zamanlayıcı simgesi gösterilir.**
 - **Zamanlayıcı geri sayıma başlar.**

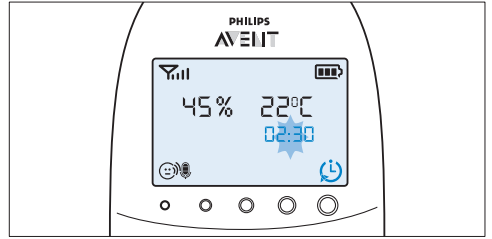

- 6 Zamanlayıcı 00:00'a ulaştığında besleme zamanlayıcı uyarısı çalmaya ve zamanlayıcı simgesi ekranda yanıp sönmeye başlar ve 'TIMER END' (ZAMANLAYICI SONA ERDİ) mesajı ekranda kayarak görüntülenir.

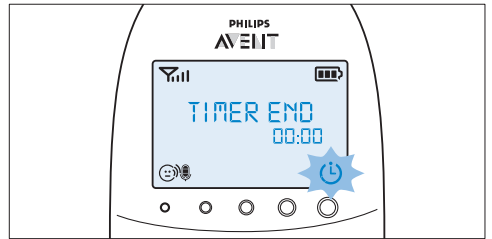

- 7 Uyarıyı durdurmak için herhangi bir tuşa basın. Uyarıyı durdurmazsanız 2 dakika sonra otomatik olarak durur.

7.4.2 Besleme zamanlayıcı uyarısını ayarlama

- 1 'Besleme zamanlayıcının ayarlanması ve kullanımı' bölümündeki 5. adımdan sonra + ve - düğmeleriyle 'Timer Alert' (Zamanlayıcı Uyarısı) seçeneğini belirleyin. Onaylamak için OK (Tamam) düğmesine basın.
- 2 + ve - düğmelerini kullanarak uyarı seçeneklerinden birini belirleyin. Mevcut seçenekler sadece ses, ses ve titreşim ve sadece titreşim olmak üzere üç tanedir. Onaylamak için OK (Tamam) düğmesine basın.
- 3 + ve - düğmeleriyle 'xx:xx Start' (xx:xx Başlat) seçeneğini belirleyin ve besleme zamanlayıcı fonksiyonunu etkinleştirmek için OK (Tamam) düğmesine basın.
- 4 Besleme zamanlayıcı uyarısı çaldığında besleme zamanlayıcıyı ve besleme zamanlayıcı uyarısını durdurmak herhangi bir tuşa basın.

7.4.3 Besleme zamanlayıcıyı tekrarlama

- 1 'Besleme zamanlayıcının ayarlanması ve kullanımı' bölümünün 5. adımından veya besleme zamanlayıcı uyarısının ayarlanmasından sonra + ve - düğmeleriyle 'Timer repeat' (Zamanlayıcı tekrarlama) seçeneğini belirleyin. Onaylamak için OK (Tamam) düğmesine basın.
- 2 'Repeat ON' (Tekrarlama AÇIK) veya 'Repeat OFF' (Tekrarlama KAPALI) seçeneğini belirleyin ve onaylamak için OK (Tamam) düğmesine basın.
- 3 + ve - düğmeleriyle 'xx:xx Start' (xx:xx Başlat) seçeneğini belirleyin ve besleme zamanlayıcı tekrarlama fonksiyonunu etkinleştirmek için OK (Tamam) düğmesine basın.
 - **Ekran normal zamanlayıcı simgesi yerine zamanlayıcı tekrarlama simgesi görüntülenir.**

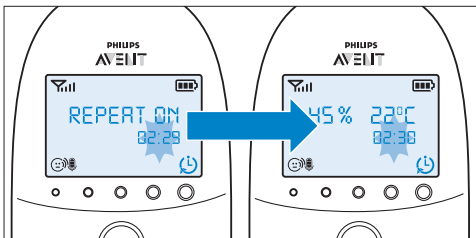

- 4 Besleme zamanlayıcıyı durdurmak için herhangi bir tuşa bastığınızda veya uyarı 2 dakikanın ardından otomatik olarak durdurulduğunda besleme zamanlayıcı tekrar geri sayıma başlar.

7.4.4 Zamanlayıcıyı durdurma

- 1 Menü düğmesine basın ve 'Feed Timer' (Besleme Zamanlayıcı) seçeneğini belirleyin.
- 2 + ve - düğmelerini kullanarak 'Stop & Reset' (Durdur ve Sıfırla) seçeneğini belirleyin ve onaylamak için OK (Tamam) düğmesine basın.

7.5 Sıcaklık

Bir bebek 16 °C/61 °F ve 20 °C/68 °F arasındaki sıcaklık aralığında rahatça uyur. Minimum ve maksimum sıcaklık aralığını belirleyerek, odanın sıcaklığı bu aralığın dışına çıktığında sizi uarması için bir uyarı ayarlayabilirsiniz.

- 1 Menüde + ve - düğmelerini kullanarak 'Temperature' (Sıcaklık) seçeneğini belirleyin ve onaylamak için OK (Tamam) düğmesine basın.
- 2 + ve - düğmeleriyle 'Temp Range' (Sıcaklık Aralığı) seçeneğini belirleyin ve onaylamak için OK (Tamam) düğmesine basın.
 - **Minimum sıcaklık göstergesi ekranda yanıp sönmeye başlar.**
- 3 Minimum sıcaklık aralığını 10°C/50°F ve 19°C/66°F arasında belirlemek için + ve - düğmelerini kullanın. Onaylamak için OK (Tamam) düğmesine basın.
 - **Maksimum sıcaklık göstergesi ekranda yanıp sönmeye başlar.**
- 4 Maksimum sıcaklık aralığını 22°C/72°F ve 37°C/99°F arasında belirlemek için + ve - düğmelerini kullanın. Onaylamak için OK (Tamam) düğmesine basın.
- 5 + ve - düğmeleriyle 'Alert' (Uyarı) seçeneğini belirleyin. Onaylamak için OK (Tamam) düğmesine basın ve sıcaklık uyarısı seçeneğini ayarlamaya başlayın.
- 6 + ve - düğmelerini kullanarak uyarı seçeneklerinden birini belirleyin. Mevcut seçenekler sadece ses, ses ve titreşim, sadece titreşim ve sadece ekrandır. Onaylamak için OK (Tamam) düğmesine basın.
 - **Uyarı seçeneği tercihinizi onayladıktan sonra sıcaklık uyarısı simgesi ekranda belirir.**

7 + ve - düğmeleriyle 'Temp Scale' (Sıcaklık Ölçeği) seçeneğini belirleyin. Onaylamak ve sıcaklık ölçeğini ayarlamaya başlamak için OK (Tamam) düğmesine basın.

8 'Celsius' veya 'Fahrenheit' seçeneğini belirleyin ve onaylamak için OK (Tamam) düğmesine basın.

- **Belirlenen ölçekteki sıcaklık ekranda belirir. Sıcaklık belirlenen aralıkta ise sıcaklık uyarısı simgesinin iki sekmesi bulunur.**

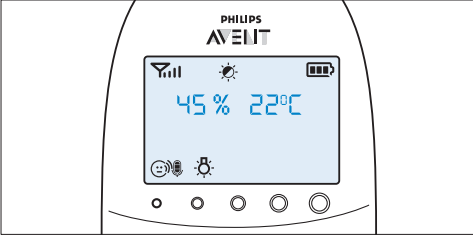

- **Sıcaklık belirlenen aralığın altındaysa ekrandaki sıcaklık uyarı simgesinin sadece bir sekmesi bulunur ve yanıp söner. 'TOO COLD' (ÇOK SOĞUK) mesajı ekranda belirir.**

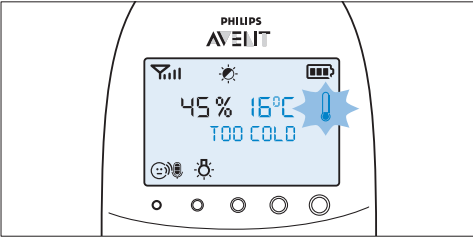

- **Sıcaklık belirlenen aralığın üstündeyse ekrandaki sıcaklık uyarı simgesinin üç sekmesi bulunur ve yanıp söner. 'TOO HOT' (ÇOK SICAK) mesajı ekranda belirir.**

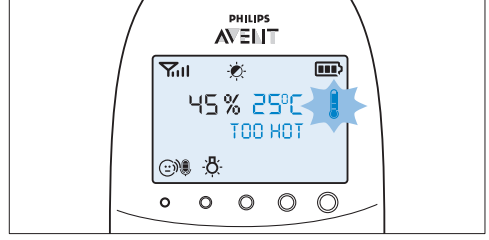

7.6 Nem

Optimum nem seviyesi %40 - %60 arasındadır; Bebeğin mukoza zarının zarar görmesini, cildinin kuruyup tahriş olmasını, dudaklarının çatlamasını ve boğazının kurumasını engellemeye yardımcı olduğundan, doğru nem seviyesini korumak çok önemlidir. Mukoza zarı, fonksiyonunu uygun şekilde yerine getiremediğinde bebeğiniz mikroplara karşı tam olarak korunamaz. Bu da bebeğinizin soğuk algınlığı veya gribe yakalanma olasılığını artırırken, küf veya bakteriler nedeniyle oluşan hastalıklara karşı direncini azaltır. Bir nem aralığı belirleyebilir ve nem belirlenen aralığın dışında olduğunda sizi uarması için bir uyarı ayarlayabilirsiniz.

- 1 Menüde + ve - düğmelerini kullanarak 'Humidity' (Nem) seçeneğini belirleyin ve onaylamak için OK (Tamam) düğmesine basın.
- 2 + ve - düğmeleriyle 'Hum Range' (Nem Aralığı) seçeneğini belirleyin ve onaylamak için OK (Tamam) düğmesine basın.
 - **Minimum nem göstergesi ekranda yanıp sönmeye başlar.**
- 3 Minimum nem aralığını %20 ve %50 arasında belirlemek için + ve - düğmelerini kullanın. Onaylamak için OK (Tamam) düğmesine basın.
 - **Maksimum nem göstergesi ekranda yanıp sönmeye başlar.**
- 4 Maksimum nem aralığını %51 ve %70 arasında belirlemek için + ve - düğmelerini kullanın. Onaylamak için OK (Tamam) düğmesine basın.
- 5 + ve - düğmeleriyle 'Alert' (Uyarı) seçeneğini belirleyin. Onaylamak için OK (Tamam) düğmesine basın ve nem uyarısı seçeneğini ayarlamaya başlayın.

- 6 + ve - düğmelerini kullanarak uyarı seçeneklerinden birini belirleyin. Mevcut seçenekler sadece ses, ses ve titreşim, sadece titreşim ve sadece ekrandır. Onaylamak için OK (Tamam) düğmesine basın.
- **Uyarı seçeneği tercihinizi onayladıktan sonra nem uyarısı simgesi ekranda belirir.**

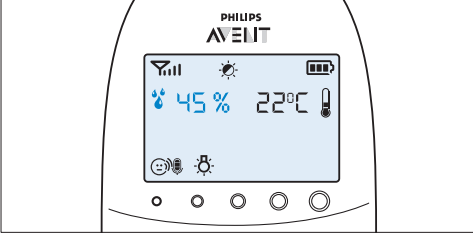

- **Nem belirlenen aralığın altındaysa nem uyarısı simgesi ve ölçülen nem değeri ekranda yanıp söner. Ekranda 'TOO DRY' (ÇOK KURU) mesajı görüntülenir.**

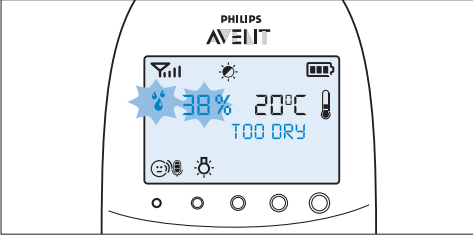

- **Nem belirlenen aralığın üstündeyse nem uyarısı simgesi ve ölçülen nem değeri ekranda yanıp söner. Ekranda 'TOO HUMID' (ÇOK NEMLI) mesajı görüntülenir.**

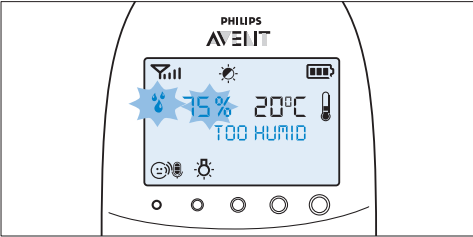

7.7 Ağlama uyarısı

Bebek ağladığında sizi uyarması için bir ağlama uyarısı ayarlayabilirsiniz.

- 1 Menüde + ve - düğmelerini kullanarak 'Cry alert' (Ağlama uyarısı) seçeneğini belirleyin, onaylamak için OK (Tamam) düğmesine basın.
- 2 + ve - düğmeleriyle 'Vibration ON' (Titreşim AÇIK) seçeneğini belirleyin. Onaylamak için OK (Tamam) düğmesine basın.
 - **Ağlama uyarısı göstergesi ekranda belirir.**
 - **Bebek odasında ses seviyesi, dördüncü ses seviyesi ışığının yanmasına neden olacak kadar yüksek olduğunda ağlama uyarısı çalar. Ebeveyn ünitesi titreşimli uyarı verir ve ekranda 4 saniye boyunca 'Cry alert' (Ağlama uyarısı) mesajı görüntülenir. Ağlama uyarısı, ses azalana veya ağlama uyarısı devre dışı bırakılana kadar 8 saniyede bir tekrar eder.**

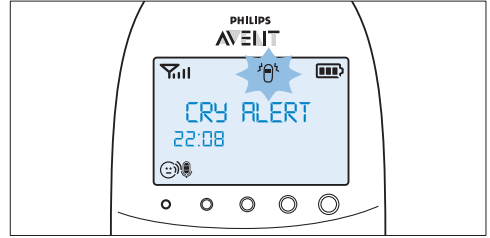

- 3 Ağlama uyarısını devre dışı bırakmak için menüde 'Cry alert' (Ağlama uyarısı) seçeneğini ve ardından + ve - düğmeleriyle 'Vibration OFF' (Titreşim KAPALI) seçeneğini belirleyin.

7.8 Saat

Saat varsayılan olarak gizlidir. Ebeveyn ünitesi menüsünden saati göstermeyi seçebilir ve saati belirleyebilirsiniz.

- 1 Menüde + ve - düğmelerini kullanarak 'Set clock' (Saati ayarla) seçeneğini belirleyin, onaylamak için OK (Tamam) düğmesine basın.
- 2 + veya - düğmesini kullanarak 'Show Time' (Zamanı Göster) seçeneğini belirleyin ve onaylamak için OK (Tamam) düğmesine basın.
- 3 + ve - düğmeleriyle 'Set the time' (Zamanı ayarla) seçeneğini belirleyin. Onaylamak ve saati ayarlamaya başlamak için OK (Tamam) düğmesine basın.

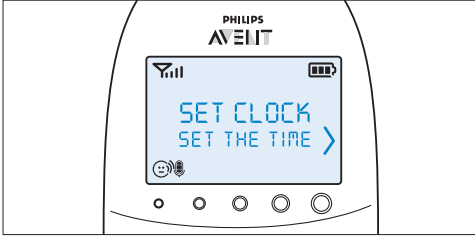

- Saat göstergesi ekranda yanıp sönmeye başlar.

- 4 Saati ayarlayın ve onaylamak için OK (Tamam) düğmesine basın.
- Dakika göstergesi ekranda yanıp sönmeye başlar.
- 5 Dakikayı ayarlayın ve onaylamak için OK (Tamam) düğmesine basın.
- Saat, ekranın mesaj alanındaki diğer göstergelerle dönüşümlü olarak görüntülenir.

7.9 Dil

Bu menü seçeneğini dil ayarını değiştirmek için kullanabilirsiniz.

- 1 Menüde + ve - düğmelerini kullanarak 'Set language' (Dili ayarla) seçeneğini belirleyin, onaylamak için OK (Tamam) düğmesine basın.

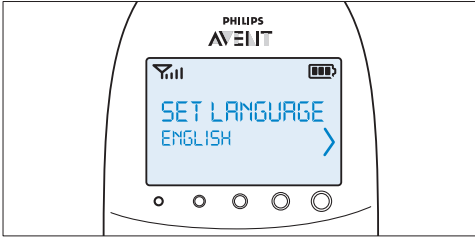

- 2 Dilinizi seçmek için + ve - düğmelerini kullanın ve onaylamak için OK (Tamam) düğmesine basın.

⚠ Dikkat:

Bu seçenek, ebeveyn ünitesini ilk kez ve sıfırlama işleminden sonra açtığınızda otomatik olarak belirir.

7.10 Tuş kilidi

Ebeveyn ünitesini yanınızda taşıırken düğmelere yanlışlıkla basılmasını önlemek için tuş kilidini etkinleştirebilirsiniz.

- 1 Tuş kilidini etkinleştirmek için OK (Tamam) düğmesine basın.

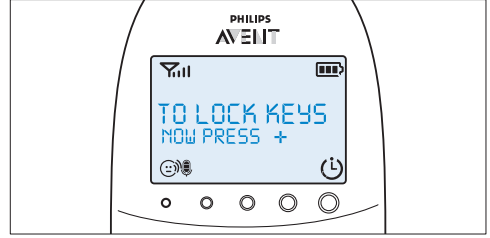

- 2 + düğmesine 2 saniye içinde basın.

⚠ Dikkat:

+ düğmesine 2 saniye içinde basmazsanız talimat ekranda kalır:

- + düğmesine bastuktan sonra ekranda sıcaklık ve nem göstergeleri yerine 'Keys locked' (Tuşlar kilitli) mesajı görüntülenir.

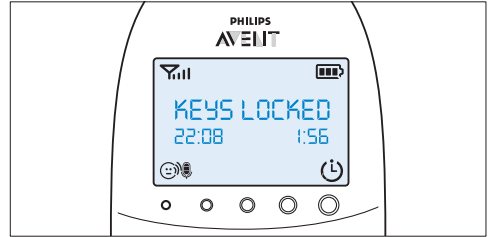

- 3 Tuş kilidini devre dışı bırakmak için OK (Tamam) düğmesine basın. Ekranda talimat mesajı görüntülediğinde 2 saniye içinde + düğmesine basın.

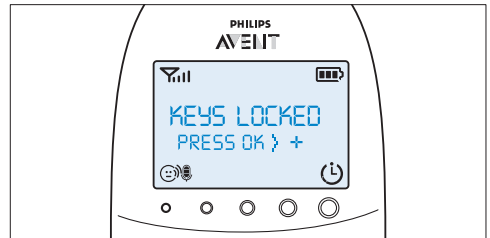

7.10.1 Notlar

- Tuş kilidi etkinken OK (Tamam) düğmesinden başka bir düğmeye basarsanız ekran açılır ve ekrandaki ikinci satır anahtar kilidini nasıl devre dışı bırakacağınızı gösterir:
- Tuş kilidi etkinken OK (Tamam) düğmesine basarsanız ekrandaki ikinci satır düğmelerinin kilidini açmak için gerekli ikinci adımı gösterir:
- Tuş kilidi etkin olduğunda OK (Tamam) tuşuna basarak çağrıları ve besleme zamanlayıcı uyarısını durdurabilirsiniz. Bu durumda tuş kilidi etkin kalır:
- Tuş kilidi etkinken ağlama uyarısı, sıcaklık uyarısı veya nem uyarısı çalarsa ilk önce tuş kilidini devre dışı bırakın, sonra menüden ağlama uyarısını veya sıcaklık uyarısını devre dışı bırakın.

- 2 Boyun askısını uç kancasından geçirin ve çekerek sıkılaştırın.

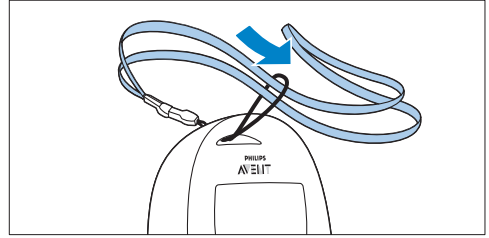

8.0.2 Boyun askısının çıkarılması

- 1 Boyun askısını uç kancasından geçirin.
- 2 Uç kancasını ebeveyn ünitesinin üstündeki delikten çekin.

8 Boyun askısı

Bebek telsizi ile birlikte rahat bir boyun askısı da verilir. Böylece ebeveyn ünitesini yanınızda taşıyabilirsiniz.

8.0.1 Boyun askısının bağlanması

- 1 Boyun askısının uç kancasını, ebeveyn ünitesinin üstündeki delikten geçirin.

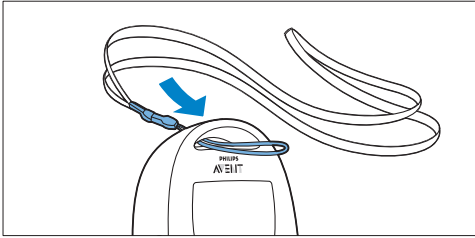

9 Temizlik ve bakım

⚠ Uyarı:

Ebeveyn ünitesini, bebek ünitesini ve ebeveyn ünitesinin şarj cihazını suya batırmayın ve akan musluk suyuyla temizlemeyin.

⚠ Uyarı:

Temizleme spreyi veya sıvı temizleyiciler kullanmayın.

- 1 Ana şebekeye bağlanmışlarsa, bebek ünitesini ve şarj cihazını prizden çekin.
- 2 Ebeveyn ünitesini, şarj aletini ve bebek ünitesini kuru bir bezle temizleyin.
- 3 Adaptörleri kuru bir bezle silerek temizleyin.

10 Saklama

Bebek telsizini uzun süre boyunca kullanmayacaksanız şunları yapın:

- Şarj edilemeyen pilleri bebek ünitesinden çıkarın.
- Şarj edilebilir pilleri ebeveyn ünitesinden çıkarın.
- Ebeveyn ünitesini, bebek ünitesini ve adaptörleri soğuk ve kuru bir yerde saklayın.

11 Aksesuarların siparişi edilmesi

Aksesuar veya yedek parça satın almak için www.shop.philips.com/service adresini ziyaret edin veya Philips bayinize gidin. Aynı zamanda ülkenizdeki Philips Müşteri Hizmet Merkezi ile iletişim kurabilirsiniz (iletişim bilgileri için dünya çapında garanti kitapçığına başvurun). Ülkenizde bir Müşteri Destek Merkezi yoksa yerel Philips bayinize veya bir Philips servis merkezine başvurun.

12 Garanti ve destek

Bilgiye veya desteğe ihtiyacınız varsa lütfen www.philips.com/support adresinden Philips web sitesini ziyaret edin veya ülkenizdeki Philips Müşteri Destek Merkezi ile iletişim kurun (iletişim bilgileri için dünya çapında garanti kitapçığına başvurun). Ülkenizde bir Müşteri Destek Merkezi yoksa yerel Philips bayinize veya bir Philips servis merkezine başvurun.

13 Sıkça sorulan sorular

Bu bölümde cihazla ilgili en sık sorulan sorular bulunmaktadır. Sorunuzun cevabını burada bulamıyorsanız, sıkça sorulan sorular için www.philips.com/support adresine bakın veya ülkenizdeki Müşteri Destek Merkezine başvurun.

Eco Max modu nedir? Bu mod nasıl çevre için faydalı olur?

- Eco Max modu, bebek telsizinizin enerji tüketimi azaltmak için geliştirilmiştir. Bebeğinizi kısa bir uzaklıktan izlerken Eco Max modunu etkinleştirebilirsiniz. Eco Max moduna geçtiğinizde bebek telsizi daha az enerji harcar ve böylece daha çevre dostu bir hale gelir.

Ünitelerin açma/kapama düğmelerine bastığımda bebek ünitesinin güç açık ışığı ve ebeveyn ünitesinin 'link' (bağlantı) ışığı neden yanmıyor?

- Ebeveyn ünitesinin şarj edilebilir pilleri bitmiş ve ebeveyn ünitesi prize takılmamış olabilir: Küçük cihaz fişini ebeveyn ünitesine ve adaptörü de prize takın. Ardından, bebek ünitesiyle bağlantı kurmak için açma/kapama düğmesine basın.
- Bebek ünitesinin şarj edilemeyen pilleri bitmiş ve bebek ünitesi prize takılmamış olabilir: Şarj edilemeyen pilleri değiştirin ya da bebek ünitesini prize takın. Daha sonra, ebeveyn ünitesiyle bağlantı kurmak için açma/kapama düğmesine basın.
- Ebeveyn ünitesindeki 'link' (bağlantı) ışığı yine de kırmızı renkte yanıp sönmeye başlamıyorsa üniteleri varsayılan ayarlarına sıfırlamak için sıfırlama fonksiyonunu kullanın.

Neden ebeveyn ünitesindeki 'link' (bağlantı) ışığı sürekli olarak kırmızı renkte yanıp sönmüyor ve ekranda 'NOT LINKED' (BAĞLI DEĞİL) veya 'I AM LINKING' (BAĞLANIYORUM) görüntüleniyor?

- Bebek ünitesi ve ebeveyn ünitesi birbirinin menzili dışında. Ebeveyn ünitesini bebek ünitesine yaklaştırın.
- Bebek ünitesi kapanmış olabilir. Bebek ünitesini açın.

Bebek ünitesindeki pil durum ışığı neden kırmızı renkte yanıp sönüyor?

- Bebek ünitesinin şarj edilemeyen pilleri zayıflamış. Şarj edilemeyen pilleri değiştirin veya bebek ünitesini elektrige bağlayın (bkz. 'Kullanıma hazırlama' bölümü).

Ebeveyn ünitesi neden uyarı sesi çıkarıyor?

- 'link' (bağlantı) ışığı yanıp sönerken ebeveyn ünitesi bip sesi çıkarıyor ve ekranda 'NOT LINKED' (BAĞLI DEĞİL) veya 'I AM LINKING' (BAĞLANIYORUM) mesajı görüntüleniyorsa bebek ünitesiyle bağlantı kesilmiştir. Ebeveyn ünitesini bebek ünitesine yaklaştırın veya kapalıysa bebek ünitesini açın.
- Ebeveyn ünitesi bip sesi çıkarırsa ve ekrandaki pil simgesi boşsa, ebeveyn ünitesinin şarj edilebilir pilleri zayıflıyor demektir. Pilleri şarj edin.
- Oda sıcaklık aralığını ebeveyn ünitesi üzerinde ayarladıysanız ve sıcaklık uyarısı açıksa, sıcaklık ayarlanan minimum sıcaklık aralığının altına düştüğünde ya da ayarlanan maksimum sıcaklık aralığının üzerine çıktığında ebeveyn ünitesi bip sesi çıkarır.
- Oda nem aralığını ebeveyn ünitesi üzerinde ayarladıysanız ve nem uyarısı açıksa, nem ayarlanan minimum nem aralığının altına düştüğünde ya da ayarlanan maksimum nem aralığının üzerine çıktığında ebeveyn ünitesi bip sesi çıkarır.
- Bebek ünitesi kapanmış olabilir. Bebek ünitesini açın.

Cihaz neden çok tiz bir ses çıkarıyor?

- Üniteler birbirine fazla yakın olabilir. Ebeveyn ünitesiyle bebek ünitesi arasında en az 1 metre/3,5 feet mesafe olduğundan emin olun.
- Ebeveyn ünitesinin ses seviyesi fazla yüksek olabilir. Ebeveyn ünitesinin ses seviyesini azaltın.

Neden ses duymıyorum/Neden bebeğimin ağlamasını duymıyorum?

- Ebeveyn ünitesinin ses seviyesi çok düşük veya kapalı olabilir. Ebeveyn ünitesinin sesini arttırın.
- Bebek ünitesinin mikrofon hassasiyeti çok düşük olabilir. Mikrofon hassasiyet seviyesini, ebeveyn ünitesi menüsünden daha yüksek bir seviyeye ayarlayın.

- Bebek ünitesi ve ebeveyn ünitesi birbirinin menzili dışında olabilir. Üniteler arasındaki mesafeyi azaltın.

Ebeveyn ünitesi diğer seslere neden çok hızlı tepki veriyor?

- Bebek ünitesi bebeğinizin çıkardığı sesler dışındaki sesleri de alır. Bebek ünitesini bebeğe yaklaştırın (en az 1 metre/3,5 feet mesafeyi aşmamaya dikkat edin).
- Bebek ünitesinin mikrofon hassasiyeti çok yüksek olabilir. Mikrofon hassasiyet seviyesini, ebeveyn ünitesi menüsünden azaltın.

Ebeveyn ünitesi bebeğin ağlamasına niçin geç tepki veriyor?

- Bebek ünitesinin mikrofon hassasiyeti çok düşük olabilir. Bebek ünitesinin mikrofon hassasiyet seviyesini, ebeveyn ünitesi menüsünden yükseltin.
- Eco Max modu açık olabilir ve bu sebeple bebek ünitesi DECT sinyalini sadece bebek ses çıkardığında etkinleştiriyor. Bebek ünitesinin DECT sinyallerini sürekli olarak aktarmasını ve ebeveyn ünitesinin bebeğinizin seslerine daha hızlı tepki vermesini sağlamak için Eco Max modunu kapatın.

Bebek ünitesindeki şarj edilemeyen piller neden çok çabuk azalıyor?

- Bebek ünitesinin mikrofon hassasiyeti ünitenin daha sık aktarım yapmasına sebep olacak şekilde çok düşük olabilir. Mikrofon hassasiyet seviyesini, ebeveyn ünitesi menüsünden azaltın.
- Bebek ünitesinin sesi, ünitenin çok fazla güç harcamasına yol açacak şekilde çok yüksek olabilir. Bebek ünitesinin ses seviyesini azaltın.
- Gerçek oda sıcaklığından daha düşük bir maksimum sıcaklık aralığı ya da gerçek oda sıcaklığından daha yüksek bir minimum sıcaklık aralığı ayarlanmış olabilir. Bu durumda, bebek ünitesi ebeveyn ünitesine veri yollamaya devam eder ve daha fazla güç harcar. Bu durum bebek ünitesinin şarj edilemeyen pillerinin çok hızlı bir şekilde zayıflamasına neden olur.

- Gerçek nem seviyesinden daha düşük bir maksimum nem aralığı ya da gerçek oda nem seviyesinden daha yüksek bir minimum nem aralığı ayarlanmış olabilir. Bu durumda, bebek ünitesi ebeveyn ünitesine veri yollamaya devam eder ve daha fazla güç harcar. Bu durum bebek ünitesinin şarj edilemeyen pillerinin çok hızlı bir şekilde zayıflamasına neden olur.
- Gece lambasını açmış olabilirsiniz. Gece lambası kullanmak istiyorsanız, bebek ünitesini elektrik şebekesine bağlamanızı öneririz.

Ebeveyn ünitesinin şarj olması neden 10 saatten fazla sürüyor?

- Ebeveyn ünitesi şarj etme sırasında açık durumda olabilir. Ebeveyn ünitesini şarj işlemi sırasında kapatın.

Bebek telsizinin belirtilen çalışma menzili 330 metre/1000 feet'tir. Neden bebek telsizim bundan çok daha kısa bir mesafe içinde çalışıyor?

- Belirtilen menzil sadece açık havadaki dış mekanlar için geçerlidir. Evinizin içinde çalışma menzili, aradaki duvar ve/veya tavan sayısı ve türüne göre azalır. Çalışma menzili evin içinde 50 metre/150 feet mesafeye kadardır.

Niçin ara sıra bağlantı kesiliyor? Niçin ses kesintileri oluşuyor?

- Bebek ünitesi ve ebeveyn ünitesi muhtemelen çalışma menzili sınırına yakın konumdadır. Farklı bir konum deneyin veya üniteler arasındaki mesafeyi azaltın. Üniteler arasında her seferinde bağlantı sağlanmasının 30 saniye civarında sürdüğünü unutmayın.
- Üniteyi bir DECT telefon veya başka bir 1,8 GHz/1,9 GHz bebek telsizi gibi bir DECT cihazının yanına yerleştirmiş olabilirsiniz. Üniteyi bağlantı tekrar kurulana kadar diğer cihazdan uzaklaştırın.

Elektrik kesintisi durumunda ne olur?

- Ebeveyn ünitesi yeterince şarj edilmiş durumdaysa, elektrik kesintisi halinde çalışmaya devam eder. Bebek ünitesinde pil varsa, elektrik kesintisi durumunda bu ünite de çalışmaya devam eder.

Bebek telsizim gizlice dinleme ve parazit bakımından güvenilir midir?

- Bebek telsizinin DECT teknolojisi, diğer cihazlarla herhangi bir parazit veya gizlice dinlenme olmayacağını garanti eder.

Ebeveyn ünitesinin çalışma süresinin 18 saate kadar olması gerekiyor. Neden ebeveyn ünitemin çalışma süresi daha kısa?

- Ebeveyn ünitesi ilk defa şarj edildiğinde, çalışma süresi 18 saatten az olur. Şarj edilebilir piller tam kapasiteye ancak dört defa şarj edilip kullanıldıktan sonra erişir.
- Ebeveyn ünitesindeki sesin çok yüksek seviyeye ayarlanması, ebeveyn ünitesinin çok fazla güç harcamasına yol açabilir. Ebeveyn ünitesinin ses seviyesini azaltın.
- Bebek ünitesinin mikrofön hassasiyeti, ünitenin çok fazla güç harcamasına yol açacak şekilde çok yüksek olarak ayarlanmış olabilir. Mikrofön hassasiyet seviyesini, ebeveyn ünitesi menüsünden azaltın.

Ebeveyn ünitesini kapalıyken şarj ettiğimde pil durum göstergesi neden geç görüntüleniyor?

- Bu normal bir durumdur. Ebeveyn ünitesini kapalıyken prize taktığınızda açılması birkaç saniye alır. Bağlandığında ebeveyn ünitesinin ilk önce şarj olduğunu algılaması ve pil durum göstergesini görüntülemeyen önce pilin şarj seviyesini ölçmesi gerekir.

Ebeveyn ünitesindeki şarj edilir piller neden çok çabuk azalıyor?

- Şarj edilebilir piller kullanım ömrünün sonuna gelmiştir. Pilleri değiştirmeniz gerekir. Yeni şarj edilebilir piller sipariş etmek için bkz. 'Aksesuarların sipariş edilmesi'.

لماذا يزيد وقت الشحن لوحدة والوالدين عن ١٠ ساعات؟
ربما تم تشغيل وحدة والوالدين خلال الشحن. أوقف تشغيل وحدة والوالدين خلال الشحن.

لماذا يستغرق ظهور مؤشر حالة البطارية بعض الوقت على الشاشة عند البدء في شحن وحدة والوالدين حين تكون قيد الإيقاف؟

هذا أمر طبيعي. تحتاج وحدة والوالدين إلى بضع ثوانٍ للتنشيط عند توصيلها بالكهرباء حين تكون قيد الإيقاف. عند توصيلها، تحتاج وحدة والوالدين أولاً إلى اكتشاف أنه يجري شحنها وإلى قياس مستوى شحن البطارية قبل ظهور مؤشر حالة البطارية.

نطاق التشغيل المحدد لجهاز مراقبة الطفل هو ٣٣٠ مترًا/١٠٠٠ قدم. لماذا لا يعمل جهاز مراقبة الطفل إلا في مسافة أقل بكثير من ذلك؟

لا ينطبق النطاق المحدد إلا خارج المنزل في الأماكن المفتوحة. أما في داخل منزلك فيكون نطاق التشغيل محدودًا بعدد ونوع الحوائط و/أو الأسقف الفاصلة. داخل المنزل نطاق التشغيل هو ٥٠ مترًا/١٥٠ قدمًا.

لماذا تنفذ البطاريات غير القابلة للشحن في وحدة والوالدين بصورة سريعة؟

ربما تكون البطاريات القابلة للشحن قد وصلت إلى نهاية عمرها الافتراضي. يجب استبدالها. لشراء بطاريات جديدة قابلة لإعادة الشحن، انظر فصل "طلب الملحقات".

لماذا يتم فقد الاتصال بين الحين والآخر؟ لماذا يوجد انقطاع للصوت؟

- ربما تكون وحدة الطفل ووحدة والوالدين قريبتين من الحدود القصوى لنطاق التشغيل. جرب موقعًا مختلفًا أو قلل المسافة بين الوحدتين. يرجى ملاحظة أن الأمر يستغرق ٣٠ ثانية تقريبًا في كل مرة قبل إقامة اتصال بين الوحدتين.
- ربما قمت بوضع الوحدة بالقرب من جهاز إرسال أو جهاز اتصالات لاسلكية آخر مثل هاتف لاسلكي أو جهاز مراقبة طفل آخر تردده ١,٨ جيجاهرتز/١,٩ جيجاهرتز. حرك الوحدة بعيدًا عن الأجهزة الأخرى حتى يتم إعادة إقامة الاتصال.

ماذا يحدث خلال انقطاع التيار الكهربائي؟

إذا كانت وحدة والوالدين مشحونة بالكامل الكافي فسوف تستمر في التشغيل خلال انقطاع التيار الكهربائي. وإذا كانت توجد بطاريات في وحدة الطفل فهي تستمر في التشغيل أيضًا خلال انقطاع التيار الكهربائي.

هل جهاز مراقبة الطفل آمن من عمليات التصنت والتداخل؟

جهاز مراقبة الطفل يحتوي على تقنية الاتصالات اللاسلكية المتطورة الرقمية DECT التي تضمن عدم التداخل من الأجهزة الأخرى وعدم التصنت.

وقت تشغيل وحدة والوالدين يُفترض أن يكون ١٨ ساعة. لماذا

وقت تشغيل وحدة والوالدين الخاصة بي أقل من ذلك؟

- عند شحن وحدة والوالدين لأول مرة، يكون وقت التشغيل أقل من ١٨ ساعة. البطاريات القابلة لإعادة الشحن لا تصل إلى استطاعتها الكاملة إلا بعد شحنها وتفرغها ٤ مرات.
- ربما تم ضبط مستوى صوت وحدة والوالدين على إعداد عالٍ جدًا، مما يتسبب في استهلاك وحدة والوالدين للكثير من الطاقة. قم بخفض مستوى صوت وحدة والوالدين.
- ربما تم ضبط مستوى حساسية الميكروفون في وحدة الطفل على إعداد عالٍ جدًا، مما يتسبب في استهلاك وحدة والوالدين للكثير من الطاقة. قم بخفض مستوى حساسية الميكروفون في قائمة وحدة والوالدين.

لماذا تُصدر وحدة الوالدين صوت صافرة؟

إذا صدرت صافرة من وحدة الوالدين أثناء وميض ضوء "الربط" باللون الأحمر باستمرار وظهور الرسالة "NOT LINKED" (غير مرتبط) أو "I AM LINKING" (أنا أقوم بالربط) على الشاشة، فهذا يعني فقدان الاتصال بوحدة الطفل. حرك وحدة الوالدين لمسافة أقرب من وحدة الطفل أو قم بتنشغيل وحدة الطفل إذا كانت قيد الإيقاف.

إذا أصدرت وحدة الوالدين صافرة وكان رمز البطارية على الشاشة فارغًا، فهذا يعني أن البطاريات القابلة للشحن بوحدة الوالدين ضعيفة. أعد شحن البطاريات.

إذا قمت بضبط نطاق درجة حرارة الغرفة على وحدة الوالدين وكان تنبيه درجة الحرارة قيد التشغيل، تصدر وحدة الوالدين صافرة عندما تنخفض درجة الحرارة عن نطاق درجة الحرارة الصغرى المحدد أو عندما تزيد درجة الحرارة عن نطاق درجة الحرارة الكبرى المحدد.

- إذا قمت بضبط نطاق درجة الرطوبة على وحدة الوالدين وكان تنبيه الرطوبة قيد التشغيل، تصدر وحدة الوالدين صافرة عندما تنخفض الرطوبة عن نطاق الحد الأدنى المحدد أو عندما تزيد الرطوبة عن نطاق الحد الأعلى المحدد.
- قد لا تكون وحدة الطفل قيد التشغيل. شغل وحدة الطفل.

لماذا يصدر الجهاز ضجيجًا حادًا؟

- قد تكون الودعتان قريبتين جدًا من بعضهما. تأكد من أن وحدة الوالدين تبعد عن وحدة الطفل بمسافة ١ متر/٣,٥ أقدام على الأقل.
- ربما يكون قد تم ضبط مستوى صوت وحدة الوالدين على إعداد عالٍ جدًا. قم بخفض مستوى صوت وحدة الوالدين.

لماذا لا أسمع أي صوت / لماذا لا يمكنني سماع صوت بكاء الطفل؟

- ربما تم ضبط مستوى صوت وحدة الوالدين على إعداد منخفض جدًا أو ربما تم كتم الصوت. قم بزيادة مستوى صوت وحدة الوالدين.
- ربما يكون مستوى حساسية الميكروفون بوحدة الطفل منخفضًا للغاية. اضبط مستوى حساسية الميكروفون على إعداد أعلى في قائمة وحدة الوالدين.
- قد تكون وحدة الوالدين ووحدة الطفل خارج نطاق بعضهما. قلل المسافة بين الودعتين.

لماذا تستجيب وحدة الوالدين بسرعة كبيرة جدًا للأصوات الأخرى؟

- تقوم وحدة الطفل أيضًا بالتقاط أصوات أخرى غير صوت طفلك. انقل وحدة الطفل إلى مسافة أقرب من الطفل (مع مراعاة الحد الأدنى من المسافة البالغ ١ متر/٣,٥ أقدام).
- ربما يكون مستوى حساسية الميكروفون بوحدة الطفل مرتفعًا للغاية. قم بخفض مستوى حساسية الميكروفون في قائمة وحدة الوالدين.

لماذا تستجيب وحدة الوالدين إلى بكاء الطفل بشكل بطيء؟

- ربما يكون مستوى حساسية الميكروفون بوحدة الطفل منخفضًا للغاية. قم بزيادة مستوى حساسية الميكروفون بوحدة الطفل في قائمة وحدة الوالدين.
- وضع Eco Max قيد التشغيل وتقوم وحدة الطفل بتشغيل إشارة الاتصالات اللاسلكية فقط عندما يقوم الطفل بإصدار أصوات. أوقف تشغيل وضع Eco Max لتجعل وحدة الطفل تنتقل لإشارة الاتصالات اللاسلكية بشكل متواصل ولتجعل وحدة الوالدين تستجيب لأصوات الطفل بسرعة أكبر.

لماذا تنفذ البطاريات غير القابلة للشحن في وحدة الطفل بصورة سريعة؟

- ربما يكون مستوى حساسية الميكروفون بوحدة الطفل مرتفعًا للغاية مما يسبب قيام وحدة الطفل بإرسال بصورة أكبر. قم بخفض مستوى حساسية الميكروفون في قائمة وحدة الوالدين.
- ربما تم ضبط مستوى صوت وحدة الطفل على إعداد عالٍ جدًا، مما يتسبب في ارتفاع استهلاك وحدة الطفل من الطاقة. قم بخفض مستوى صوت وحدة الطفل.
- ربما قمت بضبط نطاق درجة الحرارة الكبرى على إعداد أقل من درجة حرارة الغرفة الفعلية أو نطاق درجة الحرارة الصغرى على إعداد أعلى من درجة حرارة الغرفة الفعلية. تستمر وحدة الطفل في إرسال البيانات إلى وحدة الوالدين، وبالتالي تستخدم المزيد من الطاقة. ويتسبب هذا في أن تنخفض قوة البطاريات غير القابلة للشحن في وحدة الطفل بصورة سريعة.
- ربما قمت بضبط نطاق الحد الأعلى من الرطوبة على إعداد أقل من رطوبة الغرفة الفعلية أو نطاق الحد الأدنى من الرطوبة على إعداد أعلى من رطوبة الغرفة الفعلية. تستمر وحدة الطفل في إرسال البيانات إلى وحدة الوالدين، وبالتالي تستخدم المزيد من الطاقة. ويتسبب هذا في أن تنخفض قوة البطاريات غير القابلة للشحن في وحدة الطفل بصورة سريعة.

ربما تم تشغيل الإضاءة الليلية. إذا كنت تريد استخدام الإضاءة الليلية، فإننا ننصح بتشغيل وحدة الطفل على الكهرباء الرئيسية.

⚠️ تحذير:

لا تستخدم بخاخ التنظيف أو المنظفات السائلة.

1 أفضل وحدة الطفل والشاحن من الكهرباء في حالة توصيلهما.

2 نظف وحدة الوالدين والشاحن ووحدة الطفل باستخدام قطعة قماش جافة.

2 نظف المحولات باستخدام قطعة قماش جافة.

13 الأسئلة الشائعة

يضم هذا الفصل الأسئلة الشائعة بشأن هذا الجهاز. وإذا لم تتمكن من إيجاد إجابة على سؤالك، فقم بزيارة الموقع الإلكتروني www.philips.com/support للحصول على مزيد من الأسئلة الشائعة أو اتصل بمركز رعاية المستهلك في بلدك.

ما المقصود بوضع Eco Max؟ وكيف يساعد هذا الوضع في حماية البيئة؟

تم تطوير وضع Eco Max لتمكينكم من تقليل استهلاك الطاقة من قبل جهاز مراقبة الطفل. عند مراقبة الطفل من مسافة قصيرة، يمكن تنشيط هذا الوضع. ومن خلال تشغيل هذا الوضع، يستخدم جهاز مراقبة الطفل طاقة أقل ويساعد من ثم على حماية البيئة بشكل أفضل.

لماذا لا يضيء ضوء التشغيل بوحدة الطفل وضوء "الربط" بوحدة الوالدين عند الضغط على زر التشغيل/إيقاف التشغيل بالوحدتين؟

- ربما كانت البطاريات القابلة لإعادة الشحن بوحدة الوالدين فارغة ولم يتم توصيل وحدة الوالدين بالكهرباء. ضع القابس الصغير في وحدة الوالدين وضع المحول في مقبس الحائط. ثم اضغط على زر التشغيل/إيقاف التشغيل لإقامة اتصال بوحدة الطفل.
- ربما تكون البطارية غير القابلة للشحن الخاصة بوحدة الطفل فارغة ولم يتم توصيل وحدة الطفل بالتيار الكهربائي الرئيسي. استبدل البطاريات غير القابلة لإعادة الشحن أو صل وحدة الطفل بالتيار الكهربائي. ثم اضغط على زر التشغيل/إيقاف التشغيل لإقامة اتصال بوحدة الوالدين.
- إذا استمر ضوء "الربط" على وحدة الوالدين في عدم البدء في الوميض باللون الأحمر، فاستخدم وظيفة إعادة التعيين لإعادة ضبط الوحدتين على الإعدادات الافتراضية.

لماذا يومض ضوء "الربط" بوحدة الوالدين باللون الأحمر باستمرار ولماذا تظهر رسالة "NOT LINKED" (غير مرتبط) أو "I AM LINKING" (أنا أقوم بالربط) على الشاشة؟

- وحدة الوالدين ووحدة الطفل خارج نطاق بعضهما. قرب وحدة الوالدين من وحدة الطفل.
- قد لا تكون وحدة الطفل قيد التشغيل. شغل وحدة الطفل.

لماذا يومض ضوء حالة البطارية على وحدة الطفل باللون الأحمر؟

البطاريات غير القابلة لإعادة الشحن بوحدة الطفل ضعيفة. استبدل البطاريات غير القابلة لإعادة الشحن أو قم بتوصيل وحدة الطفل بالتيار الكهربائي (انظر فصل "التجهيز للاستخدام").

10 التخزين

إذا لم تكن تنوي استخدام جهاز مراقبة الطفل لبعض الوقت، فقم بالتالي:

- انزع البطاريات غير القابلة لإعادة الشحن من وحدة الطفل.
- انزع البطاريات القابلة لإعادة الشحن من وحدة الوالدين.
- خزن وحدة الوالدين ووحدة الطفل والمحولات في مكان جاف وبارد.

11 طلب الملحقات

لشراء الملحقات أو قطع الغيار، يُرجى زيارة الموقع www.shop.philips.com/service أو التوجه إلى موزع شركة Philips. يمكن كذلك الاتصال بمركز رعاية المستهلك الخاص بشركة Philips في بلدك (انظر كتيب الضمان العالمي للحصول على تفاصيل الاتصال). في حال عدم وجود مركز لرعاية المستهلك في بلدك، توجه إلى موزع Philips المحلي أو إلى مركز صيانة Philips.

12 الضمان والدعم

إذا كنت بحاجة إلى معلومات أو دعم، يرجى زيارة موقع Philips الإلكتروني على العنوان www.philips.com/support أو الاتصال بمركز رعاية المستهلك الخاص بشركة Philips في بلدك (انظر كتيب الضمان العالمي للحصول على تفاصيل الاتصال). في حال عدم وجود مركز لرعاية المستهلك في بلدك، توجه إلى موزع Philips المحلي أو إلى مركز صيانة Philips.

٨ شريط العنق

مرفق شريط عنق مريح مع جهاز مراقبة الطفل وهو يسمح بالتنقل بوحدة الوالدين في أنحاء المكان.

٨,٠,١ توصيل شريط العنق

١ أدخل الحلقة النهائية بشريط العنق خلال الفتحة الكائنة في الجزء العلوي من وحدة الوالدين.

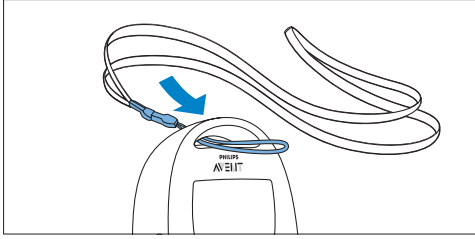

٢ مرر شريط العنق خلال الحلقة النهائية وشد شريط العنق بإحكام.

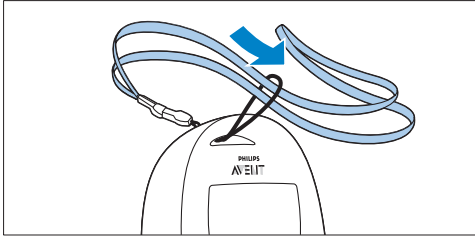

٨,٠,٢ فك شريط العنق

١ قم بتمرير شريط العنق خلال الحلقة النهائية.
٢ شد الحلقة النهائية خارج الفتحة الكائنة بالجزء العلوي من وحدة الوالدين.

٩ التنظيف والصيانة

⚠ تحذير:

لا تغمر وحدة الوالدين ووحدة الطفل وشاحن وحدة الوالدين في الماء ولا تنظفها تحت الصنبور.

ⓘ ملاحظة:

إذا لم تقم بالضغط على زر+ في غضون ثانيتين، تظل الإرشادات على الشاشة.

• بعد الضغط على زر+ تظهر رسالة تقول "Keys Locked" (تم قفل المفاتيح) على الشاشة بدلاً من مؤشر درجة الحرارة والرطوبة.



٣ لإلغاء تنشيط قفل المفاتيح، اضغط على "OK (موافق)". عندما تعرض الشاشة رسالة التعليمات، اضغط على الزر+ في غضون ثانيتين.

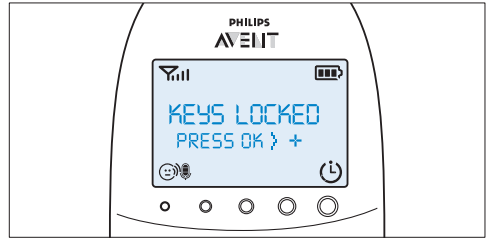

٧,١,١ ملاحظات

- عند الضغط على زر آخر غير "OK (موافق)" أثناء تنشيط قفل المفاتيح، تضيء الشاشة ويتم عرض إرشادات على السطر الثاني من الشاشة تفيد بإلغاء تنشيط قفل المفاتيح.
- عند الضغط على "موافق" أثناء تنشيط قفل المفاتيح، يتم عرض إرشادات في السطر الثاني على الشاشة تفيد الخطوة التالية اللازمة لإلغاء قفل الأزرار.
- في حالة تنشيط "قفل المفاتيح"، يمكنك إيقاف تنبيه المناداة ومؤقت التغذية بالضغط على زر "OK (موافق)". وفي تلك الحالة، يظل "قفل المفاتيح" نشطاً.
- عند انطلاق تنبيه البكاء أو تنبيه درجة الحرارة أو الرطوبة أثناء تنشيط قفل المفاتيح، قم بإلغاء تنشيط قفل المفاتيح أولاً، ثم ألق تنشيط تنبيه البكاء أو تنبيه درجة الحرارة من خلال القائمة.

٧,٧ تنبيه البكاء

يمكنك ضبط تنبيه البكاء لتحذيرك بأن الطفل يبكي.

- 1 اختر "Cry alert" (تنبيه البكاء) في القائمة باستخدام زر + و- واضغط على "OK (موافق)" للتأكيد.
- 2 اختر "Vibration ON" (تشغيل الاهتزاز) باستخدام زر + و- واضغط على "OK (موافق)" للتأكيد.

يظهر مؤشر تنبيه البكاء على الشاشة.

- 9 ينطلق تنبيه البكاء عندما يكون الصوت في غرفة الطفل مرتفعًا بما يكفي لإضاءة ضوء مستوى الصوت الرابع. تقوم وحدة الوالدين بالاهتزاز وتظهر رسالة تقول "Cry alert" (تنبيه البكاء) على الشاشة لمدة ٤ ثوانٍ. يتم تكرار تنبيه البكاء كل ٨ ثوانٍ حتى يقل ارتفاع الصوت أو يتم إلغاء تنشيط تنبيه البكاء.

٧,٩ اللغة

يمكن استخدام خيار القائمة هذا لتغيير إعدادات اللغة.

- 1 اختر "Set language" (ضبط اللغة) في القائمة باستخدام زر + و- واضغط على "OK (موافق)" للتأكيد.

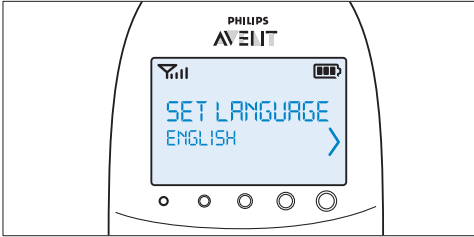

- 2 استخدم زر + و- لاختيار اللغة واضغط على "OK (موافق)" للتأكيد.

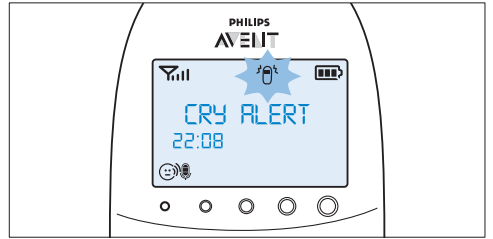

- 2 لإلغاء تنشيط تنبيه البكاء، اختر "Cry alert" (تنبيه البكاء) في القائمة واختر "Vibration OFF" (إيقاف الاهتزاز) باستخدام زر + و-.

ملاحظة:

يظهر هذا الخيار تلقائيًا على الشاشة عند تشغيل وحدة الوالدين لأول مرة وبعد إعادة تعيين الإعدادات.

٧,٨ الساعة

الإعداد الافتراضي للساعة هو الإخفاء. يمكن اختيار إظهار الساعة وضبط وقت الساعة في القائمة بوحدة الوالدين.

- 1 اختر "Set clock" (ضبط الساعة) في القائمة باستخدام زر + و- واضغط على "OK (موافق)" للتأكيد.
- 2 استخدم الزر + أو - لاختيار "Show Time" (إظهار الوقت) واضغط على زر "OK (موافق)" للتأكيد.
- 2 اختر "Set the time" (ضبط الوقت) باستخدام زر + و- واضغط على زر "OK (موافق)" للتأكيد ولبدء ضبط الساعة.

٧,١٠ قفل المفاتيح

يمكن تنشيط خاصية قفل المفاتيح لمنع الضغط على الأزرار دون قصد أثناء التنقل بوحدة الوالدين.

- 1 لتنشيط قفل المفاتيح، اضغط على "OK (موافق)".

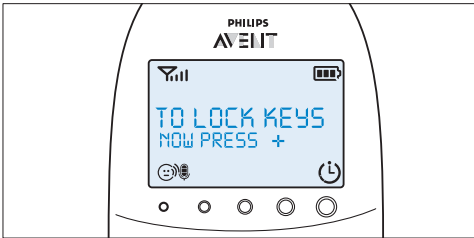

- 2 اضغط على زر + في غضون ثانيتين.

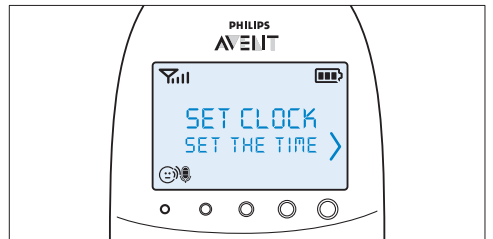

- اختر "Alert (تنبيه)" باستخدام زر + و- اضغط على زر "OK (موافق)" للتأكيد وابدأ ضبط خيارات تنبيه الرطوبة. استخدم زر + و- لاختيار أحد خيارات التنبيه. الخيارات المتاحة هي صوت فقط، صوت واهتزاز، اهتزاز فقط، وعرض فقط. اضغط "OK (موافق)" للتأكيد.
- بعد تأكيد اختيارك لخيار التنبيه، يظهر رمز تنبيه الرطوبة على الشاشة.

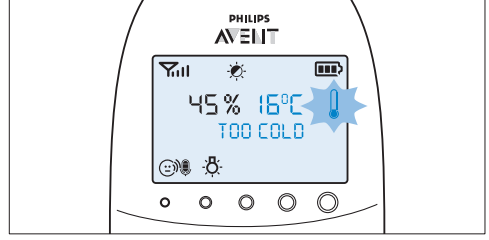

- أما إذا كانت درجة الحرارة أعلى من النطاق المحدد، فإن رمز تنبيه درجة الحرارة المعروض على الشاشة يتكون من ثلاث بشرطات ويومض. وتظهر على الشاشة رسالة تقول "TOO HOT (حار للغاية)".

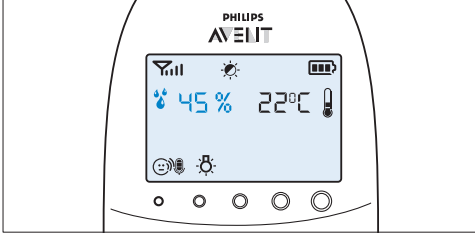

- إذا كانت الرطوبة أدنى من النطاق المحدد، يومض رمز تنبيه الرطوبة ودرجة الرطوبة المقیسة على الشاشة. وتظهر رسالة تقول "TOO DRY (جاف للغاية)" على الشاشة.

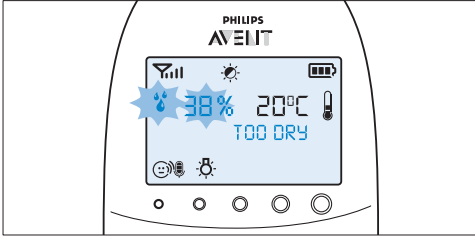
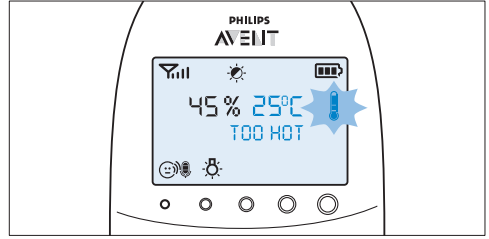

- إذا كانت الرطوبة أعلى من النطاق المحدد، يومض رمز تنبيه الرطوبة ودرجة الرطوبة المقیسة على الشاشة. وتظهر رسالة تقول "TOO HUMID (رطب للغاية)" على الشاشة.

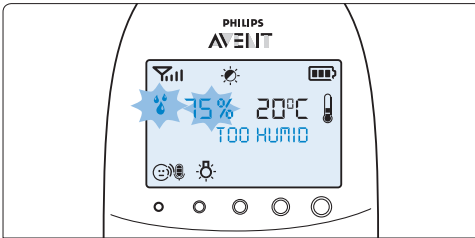

٧,٦ الرطوبة

يتراوح مستوى الرطوبة الأمثل ما بين ٤٠٪ و٦٠٪. من المهم أن تحافظ على مستوى الرطوبة الصحيح لأنه يساعد على حماية طفلك من تهيج الأغشية المخاطية ومن جفاف البشرة والحكة وتشقق الشفاة والتهاب الحلق وجفافه. عندما لا تعمل الأغشية المخاطية على النحو الأمثل، فهي لا تتمكن من إعطاء طفلك حماية كاملة من جميع أنواع الجراثيم. ويؤدي هذا إلى زيادة فرص إصابة الطفل بنزلات البرد والإنفلونزا ويقال من مقاومته للإصابات البكتيرية والفطرية. يمكن ضبط نطاق للرطوبة وإرسال تنبيه لتحذيرك بأن الرطوبة خارج النطاق المحدد.

- 1 اختر "Humidity (الرطوبة)" في القائمة باستخدام زر + و- واضغط على "OK (موافق)" للتأكيد.
- 2 اختر "Hum Range (نطاق الرطوبة)" باستخدام زر + و- واضغط على زر "OK (موافق)" للتأكيد.
- يبدأ مؤشر مستوى الرطوبة الأدنى في الوميض على الشاشة.
- 2 استخدم زر + و- لضبط نطاق الرطوبة الأدنى بين ٢٠٪ و٥٠٪. اضغط "OK (موافق)" للتأكيد.
- يبدأ مؤشر مستوى الرطوبة الأقصى في الوميض على الشاشة.
- 4 استخدم زر + و- لضبط نطاق الرطوبة الأقصى بين ٥١٪ و٧٠٪. اضغط "OK (موافق)" للتأكيد.

٤ عندما ينطلق تنبيه مؤقت التغذية، اضغط على أي مفتاح لإيقاف مؤقت التغذية وتنبيه مؤقت التغذية.

٧,٤,٣ تكرار مؤقت التغذية

١ بعد الخطوة ٥ في "ضبط واستخدام مؤقت التغذية" أو اختر "Timer repeat" (تكرار المؤقت) باستخدام زر + و- واضغط على "OK" (موافق) للتأكيد.

٢ اختر "Repeat ON" (تشغيل التكرار) أو "Repeat OFF" (إيقاف التكرار) واضغط على "OK" (موافق) للتأكيد.

٣ حدد "xx:xx Start" (بدء) بواسطة زر + و- واضغط على "OK" (موافق) لتنشيط وظيفة تكرار مؤقت التغذية.

- يظهر رمز تكرار المؤقت على الشاشة بدلاً من رمز المؤقت العادي.

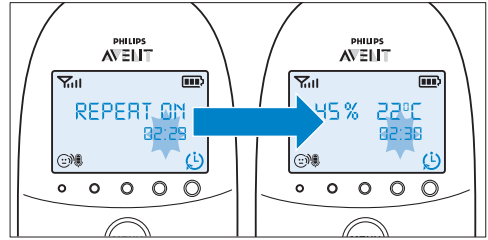

٤ عند الضغط على أي مفتاح لإيقاف تنبيه مؤقت التغذية أو إذا توقف التنبيه تلقائياً بعد دقيقتين، يبدأ مؤقت التغذية في العد التنازلي مرة أخرى.

٧,٤,٤ إيقاف المؤقت

١ اضغط على زر القائمة واختر "Feed Timer" (مؤقت التغذية).

٢ استخدم زر + و- لاختيار "Stop & Reset" (إيقاف وإعادة تعيين) واضغط على زر "OK" (موافق) للتأكيد.

٧,٥ درجة الحرارة

ينام الطفل بشكل مريح ضمن نطاق درجة حرارة بين ١٦ درجة مئوية/٦١ درجة فهرنهايت و٢٠ درجة مئوية/٦٨ درجة فهرنهايت. يمكنك ضبط نطاق درجة الحرارة الصغرى والكبرى وضبط التنبيه لتحذيرك بأن درجة الحرارة خارج النطاق المحدد للدرجة الصغرى والكبرى.

١ اختر "Temperature" (درجة الحرارة) في القائمة باستخدام زر + و- واضغط على "OK" (موافق) للتأكيد.

٢ اختر "Temp Range" (نطاق درجة الحرارة) باستخدام زر + و- واضغط على زر "OK" (موافق) للتأكيد.

- يبدأ مؤنشر درجة الحرارة الصغرى في الوميض على الشاشة.

٣ استخدم زر + و- لضبط نطاق درجة الحرارة الصغرى بين ١٠ درجات مئوية/٥٠ درجة فهرنهايت و١٩ درجة مئوية/٦٦ درجة فهرنهايت. واضغط على زر "OK" (موافق) للتأكيد.

- يبدأ مؤنشر درجة الحرارة الكبرى في الوميض على الشاشة.

٤ استخدم زر + و- لضبط نطاق درجة الحرارة الكبرى بين ٢٢ درجة مئوية/٧٢ درجة فهرنهايت و٣٧ درجة مئوية/٩٩ درجة فهرنهايت. واضغط على زر "OK" (موافق) للتأكيد.

٥ اختر "Alert" (تنبيه) باستخدام زر + و- واضغط على زر "OK" (موافق) للتأكيد وأبدأ ضبط خيارات تنبيه درجة الحرارة.

٦ استخدم زر + و- لاختيار أحد خيارات التنبيه. الخيارات المتاحة هي صوت فقط، صوت واهتزاز، اهتزاز فقط، وعرض فقط. اضغط على زر "OK" (موافق) للتأكيد.

- بعد تأكيد اختيارك من خيارات التنبيه، يظهر رمز تنبيه درجة الحرارة على الشاشة.

٧ اختر "Temp Scale" (مقياس درجة الحرارة) باستخدام زر + و- واضغط على زر "OK" (موافق) للتأكيد وأبدأ بضبط مقياس درجة الحرارة.

٨ اختر "Celsius" (درجة مئوية) أو "Fahrenheit" (فهرنهايت) واضغط على "OK" (موافق) للتأكيد.

- تظهر درجة الحرارة بالمقياس المحدد على الشاشة. إذا كانت درجة الحرارة ضمن النطاق المحدد، يتكون رمز تنبيه درجة الحرارة من شرطين.

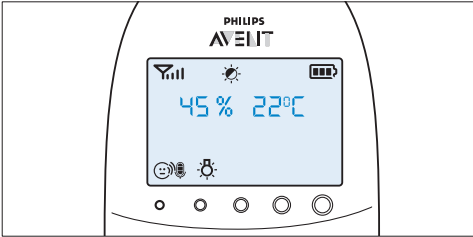

- أما إذا كانت درجة الحرارة أدنى من النطاق المحدد، فإن رمز تنبيه درجة الحرارة المعروض على الشاشة يتكون من شرطة واحدة فقط ويومض. وتظهر على الشاشة رسالة تقول "TOO COLD" (بارد للغاية).

٧,٣,٢ تنشيط وضع Eco Max

- ١ اختر "Eco Max" في القائمة باستخدام زر + و- واضغط على "OK (موافق)" للتأكيد.
- ٢ عندما يظهر على الشاشة "Turn On (تشغيل)", اضغط "OK (موافق)" لتشغيل وضع Eco Max.
- ٣ تظهر على الشاشة رسالة تحذير تقول "No alert if out of range, OK!" (لا يعمل التنبيه إذا كنت خارج النطاق, موافق؟). اضغط "OK (موافق)" للتأكيد.

Ⓜ ملاحظة:

- يتم تمرير رسالة التحذير على الشاشة مرتين. في حالة عدم الضغط على "موافق"، تخرج وحدة والدين من القائمة ويظل وضع Eco Max قيد الإيقاف.
- يوميض مؤشر Eco Max على الشاشة، ويوميض ضوء "link (الربط)" بلون أخضر ببطء.

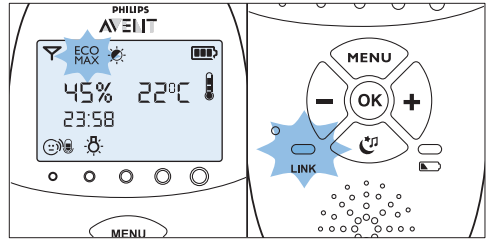

- عندما تستقبل وحدة والدين إشارة الاتصالات اللاسلكية المتطورة الرقمية DECT من وحدة الطفل بسبب صدور صوت عنه، فإن ضوء "link (الربط)" يضيء بلون أخضر متواصل مرة أخرى.

٧,٣,٢ إلغاء تنشيط وضع Eco Max

- ١ اضغط على زر "MENU (القائمة)".
- ٢ استخدم زر + و- لاختيار "Eco Max" واضغط على "OK (موافق)" للتأكيد.
- ٣ استخدم زر + و- لاختيار "Turn Off (إيقاف التشغيل)" واضغط على "OK (موافق)" للتأكيد.

٧,٤,٢ مؤقت التغذية

يمكن ضبط مؤقت التغذية لتنبيهك بأنه قد حان الوقت لإطعام الطفل. يمكن ضبط المؤقت من ١ دقيقة إلى ٢٣ ساعة و٥٩ دقيقة.

٧,٤,١ ضبط واستخدام مؤقت التغذية

- ١ اختر "Feed Timer (مؤقت التغذية)" في القائمة باستخدام زر + و- واضغط على "OK (موافق)" للتأكيد.

- ٢ اختر "Set Timer (اضبط المؤقت)" باستخدام زر + و- واضغط على زر "OK (موافق)" لتبدأ بضبط المؤقت.
- ٣ يبدأ مؤشر الساعة في الوميض على الشاشة.
- ٤ اضبط الساعة واضغط على "OK (موافق)" للتأكيد.
- ٥ يبدأ مؤشر الدقائق في الوميض على الشاشة.
- ٦ اضبط الدقائق واضغط على "OK (موافق)" للتأكيد.
- ٧ اختر "xx:xx Start (بدء)" باستخدام زر + و- واضغط "OK (موافق)" للتأكيد.
- ٨ يظهر رمز المؤقت على الشاشة.
- ٩ يبدأ المؤقت في العد تنازلي.

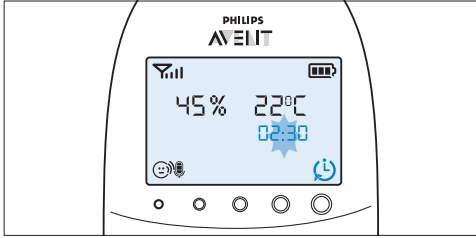

- ٦ عندما يصل المؤقت إلى 00:00، ينطلق تنبيه مؤقت التغذية ويبدأ رمز المؤقت في الوميض على الشاشة، ويتم تمرير رسالة تقول "TIMER END (انتهاء وقت المؤقت)" على الشاشة.

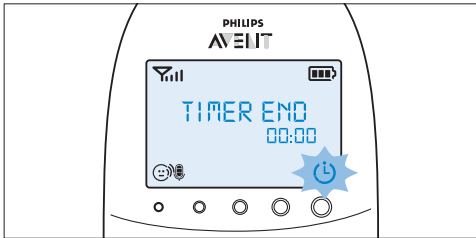

- ٧ اضغط على أي مفتاح لإيقاف التنبيه. إذا لم تقم بإيقاف التنبيه، فإنه يتوقف تلقائياً بعد دقيقتين.

٧,٤,٢ ضبط تنبيه مؤقت التغذية

- ١ بعد الخطوة ٥ في "ضبط واستخدام مؤقت التغذية"، اختر "Timer Alert (تنبيه المؤقت)" باستخدام زر + و- واضغط "OK (موافق)" للتأكيد.
- ٢ استخدم زر + و- لاختيار أحد خيارات التنبيه. الخيارات المتاحة هي صوت فقط، صوت واهتزاز، اهتزاز فقط.
- ٣ اضغط "OK (موافق)" للتأكيد.
- ٤ اختر "xx:xx Start (بدء)" بواسطة زر + و- واضغط على "موافق" لتنشيط وظيفة مؤقت التغذية.

بسماع صوت الطفل حينما يبكي ولكن لا يهكم أن تسمع أصوات المناغاة التي تصدر عنه.

1 اختر "Sensitivity (الحساسية)" في القائمة باستخدام زرري + و- واضغط على "OK (موافق)" للتأكيد.

2 استخدم زرري + و- لزيادة وإنقاص حساسية الميكروفون. مؤثر الحساسية على الشاشة له أربع شروط.

- إذا كانت جميع الشروط الأربع ظاهرة، تكون الحساسية عند أعلى مستوياتها.

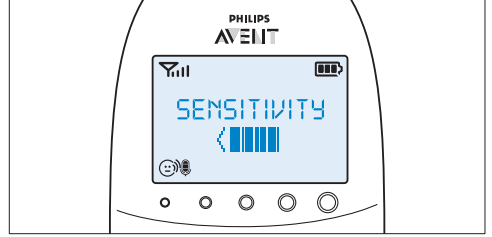

- وإذا كانت جميع الشروط غير ظاهرة، تكون الحساسية عند أدنى مستوياتها.

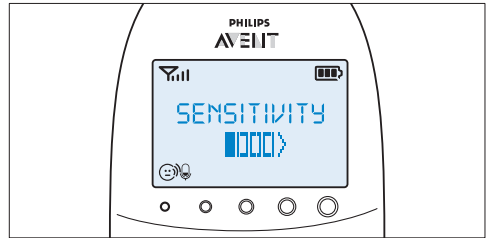

3 اضغط على "OK (موافق)" لتأكيد الإعداد.

٧,٢,١ مؤثرات ومستويات الحساسية

الأيقونة	الحساسية الوصف
	الأعلى سماع كل صوت صادر من الطفل. سماع وحدة الوالدين قيد التشغيل باستمرار.
	عالية سماع كل الأصوات من المناغاة المنخفضة فما فوق. إذا لم يصدر الطفل أي صوت، يتم إيقاف تشغيل سماع وحدة الوالدين.

الأيقونة الحساسية الوصف

	متوسطة سماع الأصوات بدءًا من البكاء المنخفض فما فوق. إذا صرعن الطفل أصوات أقل، فإن سماع وحدة الوالدين لا تعمل.
	منخفضة سماعة وحدة الوالدين تعمل فقط إذا صرعت عن الطفل. أصوات مرتفعة مثل البكاء.

٧,٣ وضع Eco Max

يتضمن جهاز مراقبة الطفل على وضع Smart Eco المدمج الذي يقلل من قوة إشارة الاتصالات اللاسلكية المتطورة الرقمية DECT من وحدة الطفل كلما أصبحت المسافة بين وحدة الوالدين ووحدة الطفل أقصر. ومن خلال تقليل قوة الإرسال اللاسلكي، فإنه يساعد على توفير الطاقة. إذا كنت تريد توفير مزيد من الطاقة وإيقاف الإرسال اللاسلكي، فقم بتنشيط وضع Eco Max في قائمة وحدة الوالدين. في هذا الوضع، يتم إيقاف تشغيل إشارة الاتصالات اللاسلكية المتطورة الرقمية DECT بوحدة الطفل. وبمجرد أن يصدر الطفل صوتًا، تعود إشارة الاتصالات اللاسلكية المتطورة الرقمية DECT بوحدة الطفل إلى العمل أوتوماتيكيًا.

تنبيه!

في وضع Eco Max، تستقبل وحدة الوالدين التغذية من وحدة الطفل بشكل متأخر. عندما يصدر الطفل صوتًا، يتعين على وحدة الطفل أولاً إعادة تنشيط الإرسال اللاسلكي قبل تتمكن من إرسال التغذية إلى وحدة الوالدين.

٧,٣,١ يرجى ملاحظة التالي:

- قبل اختيار وضع Eco Max في قائمة وحدة الوالدين، تأكد من أن وحدة الوالدين ووحدة الطفل في نطاق التشغيل، انظر قسم "نطاق التشغيل" ضمن فصل "استخدام جهاز مراقبة الطفل". في وضع Eco Max لا يتم استقبال تغذية عندما تكون وحدة الوالدين خارج نطاق وحدة الطفل. يمكن التحقق من الربط بالضغط على أي زر في وحدة الوالدين.
- في حالة عدم وجود إرسال لاسلكي من وحدة الطفل إلى وحدة الوالدين في وضع Eco Max، يتم إيقاف أضواء مستوى الصوت. تضاء أضواء مستوى الصوت عندما تقوم وحدة الطفل بإعادة تنشيط الإرسال اللاسلكي لأن الطفل قام بإصدار صوت أعلى من مستوى الحساسية المحدد.
- إذا كنت تريد تشغيل جهاز مراقبة الطفل في وضع Eco Max، فتأكد من ضبط مستوى الحساسية بين ١ و٣. وإذا تم ضبط مستوى الحساسية على ٤، فلا تقوم وحدة الطفل بإيقاف تشغيل الإرسال اللاسلكي في وضع Eco Max.

٦,٨,١ الإعدادات الافتراضية

وحدة الوالدين

- اللغة: الإنكليزية
- مستوى صوت مكبر الصوت: ٣
- حساسية الميكروفون: ٣
- وضع الإعتام الليلي: إيقاف
- تنبيه درجة الحرارة: إيقاف
- تنبيه انخفاض درجة الحرارة: ١٤ درجة مئوية (٥٧ درجة فهرنهايت)
- تنبيه ارتفاع درجة الحرارة: ٣٥ درجة مئوية (٩٥ درجة فهرنهايت)
- مقياس درجة الحرارة: درجة مئوية
- تنبيه نسبة الرطوبة: إيقاف
- وضع Eco Max: إيقاف
- مؤقت التغذية: ٢:٠٠
- مؤقت التغذية: إيقاف
- التنبيه بالاهتزاز: إيقاف
- تنبيه البكاء بالاهتزاز: إيقاف
- الساعة: مخفية
- مؤقت تهليله الطفل: ١٥ دقيقة
- مؤقت البروجكتور: ١٥ دقيقة

وحدة الطفل

- مستوى صوت مكبر الصوت: ٤
- الإضاءة الليلية: مطفأة
- البروجكتور: إيقاف
- إعداد الإضاءة الليلية: يدوي
- تهليلات الأطفال: إيقاف (تم اختيار التهليله رقم ١)

٧ قائمة وحدة الوالدين

يمكن تشغيل جميع الوظائف الموصوفة في الأقسام التالية من خلال قائمة وحدة الوالدين.

٧,١ التنقل في القائمة

ملحظة:

تعمل بعض وظائف القائمة فقط عند ربط وحدة الطفل بوحدة الوالدين.

١ اضغط على زر "MENU (القائمة)" لفتحها.

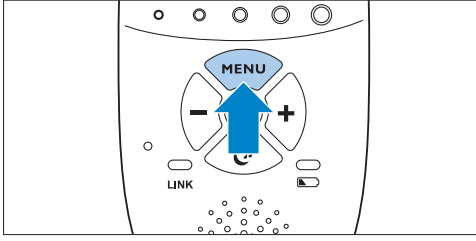

- يظهر خيار القائمة الأول على الشاشة.
- ٢ استخدم زر + للانتقال إلى الخيار التالي أو زر - للانتقال إلى الخيار السابق.

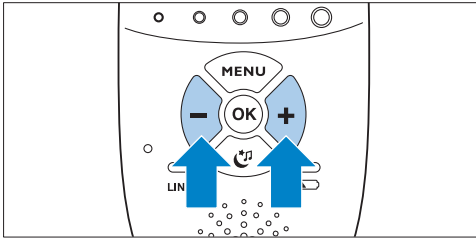

ملحظة:

يشير السهم على الشاشة إلى الاتجاه الذي يمكن التنقل فيه.

٣ اضغط على زر "OK (موافق)" لتأكيد اختيارك.

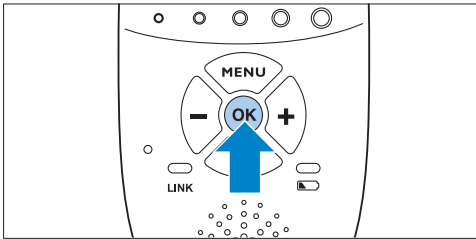

ملحظة:

اضغط على زر "MENU (القائمة)" إذا كنت تريد الخروج من القائمة دون إجراء أية تغييرات. إذا لم تقم بأي إجراء في القائمة لأكثر من ٢٠ ثانية، يتم إغلاق القائمة تلقائيًا.

٧,٢ الحساسية

يسمح هذا الخيار في قائمة وحدة الوالدين بضبط حساسية الميكروفون على وحدة الطفل. تحدد حساسية الميكروفون مستوى الضجيج التي تلتقطه وحدة الطفل. فقد ترغب مثلًا

بلون أحضر متواصل طالما ظلت وحدة الوالدين متصلة بالتيار الكهربائي.

ملاحظة:

إذا كانت البطاريات القابلة لإعادة الشحن تفقد طاقتها بسرعة، فعملها الافتراضي قد انتهى ويتعين استبدالها. لشراء بطاريات جديدة قابلة لإعادة الشحن، انظر فصل "طلب الملحقات".

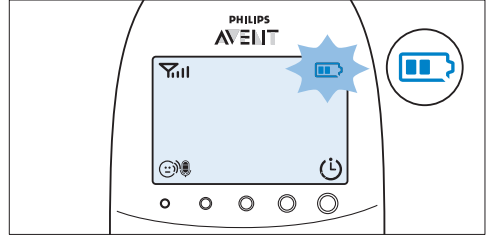

٦,٧ مؤشر قوة الإشارة

٦,٧,١ في وضع Smart Eco

وضع Smart Eco هو وضع التشغيل القياسي. في هذا الوضع، تعتمد قوة إشارة الاتصالات اللاسلكية المتطورة الرقمية DECT على المسافة بين وحدة الطفل ووحدة الوالدين.

- إذا رأيت ٤ شربات في مؤشر قوة الإشارة، فالاتصال بين وحدة الطفل ووحدة الوالدين ممتاز.
- وإذا وجدت شربة واحدة أو لم تجد أية شربات على الإطلاق في مؤشر قوة الإشارة، فقوة الإشارة من وحدة الطفل ضعيفة للغاية أو غير موجودة. قَرَب وحدة الوالدين من وحدة الطفل للحصول على إشارة أفضل.

٦,٧,٢ في وضع تشغيل Eco Max

في هذا الوضع، يتوقف عمل إشارة الاتصالات اللاسلكية المتطورة الرقمية DECT من وحدة الطفل إلى وحدة الوالدين.

- لا تظهر أية شربة إطلاقاً ضمن مؤشر قوة الإشارة في حالة إيقاف تشغيل إشارة الاتصالات اللاسلكية المتطورة الرقمية DECT، حتى وإن كانت وحدة الوالدين في نطاق وحدة الطفل.
- وعندما تبدأ وحدة الطفل في إرسال إشارة الاتصالات اللاسلكية المتطورة الرقمية DECT لأن الطفل بدأ يصدر صوتاً، تضيء الشاشة ويوضح مؤشر قوة الإشارة جودة الاتصال بين وحدة الطفل ووحدة الوالدين.
- للحصول على مزيد من المعلومات حول وضع Eco Max، راجع "وضع Eco Max" ضمن فصل "قائمة وحدة الوالدين".

٦,٨ إعادة تعيين الإعدادات

تسمح هذه الوظيفة بإعادة وحدة الوالدين ووحدة الطفل إلى إعدادات المصنع الافتراضية.

- ١ أوقف تشغيل الوحدة.
- ٢ اضغط بشكل متواصل على زر-
- ٣ قم بتشغيل الوحدة مرة أخرى مع استمرار الضغط على زر-

وتبدأ الشربة الثالثة في مؤشر حالة البطارية في الوميض عندما يتم شحن البطاريات القابلة لإعادة الشحن إلى أكثر من ٥٠٪ من سعتها.

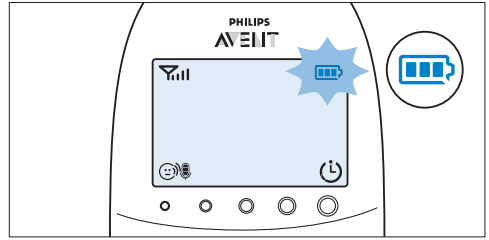

١ عندما يكتمل شحن البطاريات القابلة لإعادة الشحن، تحدث الأمور التالية:

- تتوقف الشربة الثالثة في مؤشر حالة البطارية عن الوميض.
- تضيء الشاشة لمدة ٤ ثوانٍ وتظهر رسالة تقول "BATTERY FULL (البطارية مكتملة الشحن)" على الشاشة.

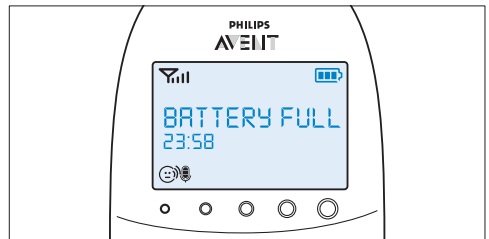

٧ أفضل وحدة الوالدين من التيار الكهربائي. فهي جاهزة الآن لاستخدام على البطارية.

ملاحظة:

يمكن شحن وحدة الوالدين عندما تكون قيد إيقاف التشغيل. في هذه الحالة تكون الشاشة مطفأة. ويكون ضوء حالة البطارية مضاءً، ولكنه لا يبين حالة الشحن. ويظل الضوء مناراً

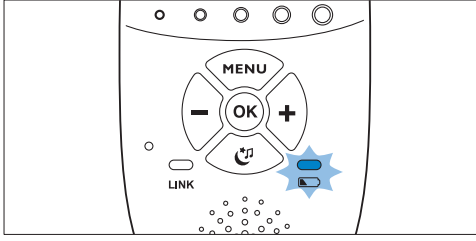

- وتظهر رسالة تقول "Not linked (غير مرتبط)" بالتناوب مع رسالة تقول "Change batteries (بدل البطاريات)" على السطر الثاني من حقل الرسائل.

⊖ ملاحظة:

إذا أصبحت بطاريات كل من وحدة والوالدين ووحدة الطفل ضعيفة في وقت واحد، تظهر أولاً رسالة ضعف البطارية الخاصة بوحدة والوالدين على الشاشة. عند شحن وحدة والوالدين، تظهر رسالة ضعف البطارية الخاصة بوحدة الطفل على شاشة وحدة والوالدين.

- ٢ في حالة عدم توصيل وحدة والوالدين بالتيار الكهربائي، تحدث الأمور التالية بالتتابع.
- ١ يتم فقدان الارتباط بوحدة الطفل.
 - ٢ تنطفئ الشاشة.
 - ٣ يتوقف تشغيل وحدة والوالدين.

⊖ ملاحظة:

إن قمت بتشغيل وحدة والوالدين وكانت البطاريات القابلة لإعادة الشحن فارغة تقريباً، فإن الشاشة تضيء. وتظهر رسالة تقول "BATTERY LOW (البطارية ضعيفة)" على الشاشة لمدة ثانيتين ثم تتوقف وحدة والوالدين عن العمل.

٦,٦,٣ الشحن

أدخل القابس الصغير في الشاحن وضع المحول في مقبس الحائط. ضع وحدة والوالدين في الشاحن. عندما تقوم وحدة والوالدين بالشحن، تحدث الأمور التالية بالتتابع:

- ١ تضيء الشاشة لمدة ٤ ثوانٍ ويظهر النص "CHARGING (يتم الشحن)" على الشاشة لمدة ثانيتين.
- ٢ يكون ضوء حالة البطارية أخضر متواصل عندما تكون وحدة والوالدين موصولة بالتيار الكهربائي الرئيسي.
- ٣ تبدأ الشرطة الأولى في مؤشر حالة البطارية في الوميض للإشارة إلى أنه يتم شحن البطاريات القابلة لإعادة الشحن.

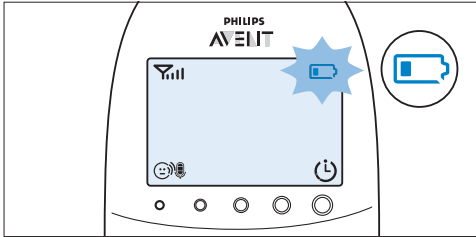

- ٤ وتبدأ الشرطة الثانية في مؤشر حالة البطارية في الوميض عندما يتم شحن البطاريات القابلة لإعادة الشحن إلى أكثر من ٣٠٪ من سعتها.

٦,٦ مؤشرات حالة البطارية

تتم الإشارة إلى حالة شحن البطارية على الشاشة من خلال مؤشر حالة البطارية ومن خلال الرسائل النصية.

٦,٦,١ البطارية ضعيفة

عندما تصبح البطاريات القابلة لإعادة الشحن ضعيفة، يكون وقت التشغيل المتبقي ٣٠ دقيقة على الأقل إذا كان جهاز مراقبة الطفل يعمل في الوضع العادي وبأعلى الإعدادات.

- ١ يصبح مؤشر حالة البطارية على الشاشة فارغاً ويومض.
- ٢ تظهر رسالة تقول "BATTERY LOW (البطارية ضعيفة)" على الشاشة.
- ٣ يومض ضوء حالة البطارية باللون الأحمر ببطء.
- ٤ تصدر وحدة والوالدين صافرة كل ١٠ ثوانٍ خلال الدقائق الثلاث الأولى. ثم تواصل إصدار الصافرة كل دقيقة.

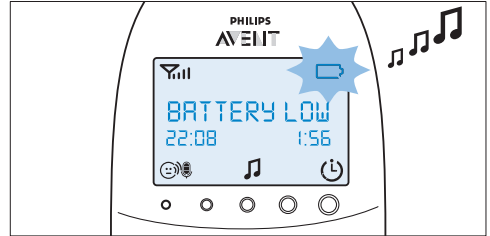

٦,٦,٢ البطارية فارغة

- ١ إذا كانت البطاريات القابلة لإعادة الشحن فارغة تقريباً، يومض ضوء حالة البطارية باللون الأحمر بسرعة.

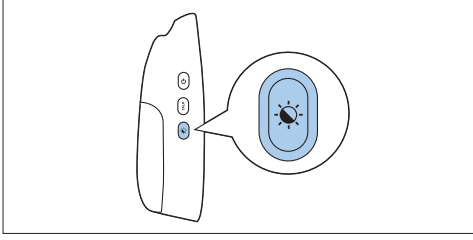

⊖ ملاحظة:

في حالة إيقاف الصوت، فإن أضواء مستوى الصوت فقط هي التي تبين أن الطفل يصدر أصواتًا.

٦,٣ وظيفة التحدث

- يمكنك استخدام زر "TALK (تحدث)" على وحدة الوالدين للتحدث إلى طفلك (بغرض تهدئته مثلًا).
- 1 اضغط على زر "TALK (تحدث)" بشكل متواصل وتحدث بوضوح إلى الميكروفون الموجود في مقدمة وحدة الوالدين من مسافة ١٥-٣٠ سم (١-٠ قدم).

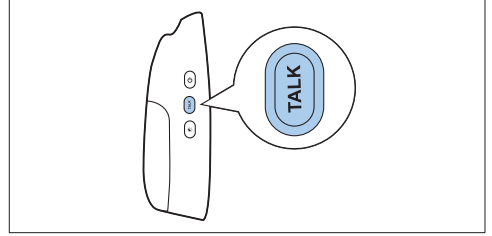

⊖ ملاحظة:

- في حالة رفع مستوى صوت التهليل على وحدة الطفل، سيرتفع الصوت كذلك عند استخدام وظيفة التحدث على وحدة الوالدين.
- يبدأ ضوء "الربط" في الوميض باللون الأخضر وتظهر رسالة تقول "TALK (تحدث)" على الشاشة.

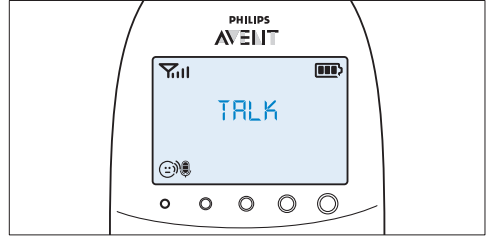

- 2 توقف عن ضغط زر "TALK (تحدث)" عندما تنتهي من التحدث.

٦,٤ وضع الإعتام الليلي

- في وضع الإعتام الليلي، يتم تقليل شدة إنارة الأضواء والشاشة ويتم خفض مستوى صوت التنبيهات.
- 1 اضغط على زر "Night dim (الإعتام الليلي)" لتنشيط هذا الوضع.

- يظهر رمز وضع الإعتام الليلي على الشاشة.
 - يتم إعتام أضواء مستوى الصوت وضوء الربط.
 - ويتم إعتام الإضاءة الخلفية للشاشة.
 - ويتم خفض صوت أية تنبيهات صوتية على وحدة الوالدين.
- 2 للعودة مرة أخرى إلى وضع التشغيل العادي، اضغط ثانية على زر "Night dim (الإعتام الليلي)".
- يختفي رمز وضع الإعتام الليلي من على الشاشة.
 - وتعود أضواء مستوى الصوت وضوء الربط إلى مستوى سطوعها العادي.
 - وتعود الإضاءة الخلفية للشاشة إلى وضعها العادي مرة أخرى.
 - وتعود التنبيهات الصوتية إلى مستوى الصوت العادي.

٦,٥ تنبيه ضعف بطارية وحدة الطفل

- 1 عندما تعمل وحدة الطفل على البطاريات وتكون البطاريات ضعيفة، تظهر الإشارات التالية على وحدة الوالدين:
- يظهر النص "BABY UNIT (وحدة الطفل)" على السطر الأول من حقل الرسالة في الشاشة.
 - وتمر رسالة تقول "Change batteries (بَدِّل البطاريات)" على سطر الشاشة الثاني.
 - تصدر وحدة الوالدين صافرة واحدة كل ١٠ ثوانٍ خلال أول ٣ دقائق. بعد مرور الدقائق الثلاث المذكورة، تصدر وحدة الوالدين صافرة كل دقيقة.

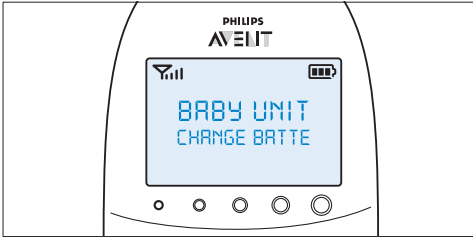

- 2 إذا لم تقم باستبدال البطاريات في الوقت المناسب، يتم فقدان الاتصال بوحدة الطفل.

٦,٢ مستوى الصوت

يمكن ضبط مستوى الصوت إذا كانت القائمة غير نشطة. توجد سبعة مستويات للصوت وإعداد "إيقاف تشغيل الصوت".

٦,٢,١ ضبط مستوى الصوت

- 1 اضغط على زر+ أو زر- مرة واحدة.
 - فيظهر مستوى الصوت الحالي على الشاشة.
- 2 اضغط على زر+ لزيادة مستوى الصوت أو على زر- لخفض مستوى الصوت.
 - تصدر وحدة والديين صوت صغير عند كل مستوى لضبط الصوت.
 - تصدر وحدة والديين صوت الصغير مرتين عند الوصول لأقصى مستوى صوت.

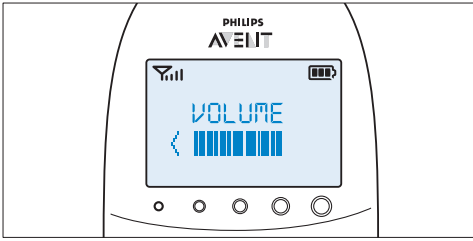

- إن لم يتم الضغط على أي زر لأكثر من ثانيتين، يختفي مؤشر مستوى الصوت ويتم حفظ إعداد الصوت.

٦,٢,٢ إيقاف تشغيل الصوت

- أسفل أقل مستوى صوت يوجد إعداد "إيقاف تشغيل الصوت".
- 1 اضغط على زر+ أو زر- مرة واحدة.
 - فيظهر مستوى الصوت الحالي على الشاشة.
 - 2 اضغط على زر- بشكل متواصل لأكثر من ثانيتين لضبط مستوى الصوت على الإيقاف.
 - تظهر رسالة تقول "MUTE (كتم الصوت)" ويظهر رمز كتم الصوت على الشاشة.

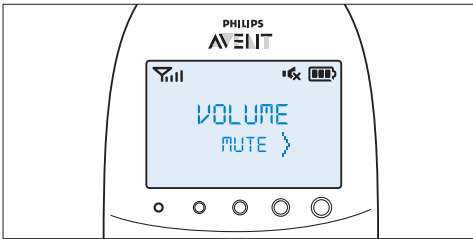

أو عن طريق الضغط على زر تشغيل/إيقاف تهليلات الأطفال الموجود في وحدة الطفل.

٦,١,٣ البروجكتور

تتيح لك خاصية التهدئة هذه تشغيل البروجكتور في وحدة الطفل وبرمجة مدة العرض من خلال البروجكتور.

- 1 لاختيار وظيفة البروجكتور، استخدم زر+ و- لتحريك السهم إلى رمز البروجكتور واضغط على "OK (موافق)" لتشغيل البروجكتور أو إيقافه.

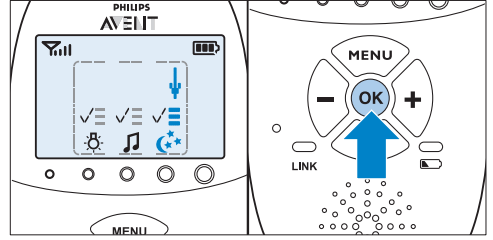

- 2 لفتح القائمة المحتوية على خيارات البروجكتور، قم بتوجيه السهم نحو حقل الخيارات واضغط على "OK (موافق)" للتأكيد.

- 3 يمكن ضبط مؤقت البروجكتور ليعمل لمدة ٥ إلى ٢٠ دقيقة أو يمكن تشغيل البروجكتور بشكل متواصل. اضغط "OK (موافق)" للتأكيد.

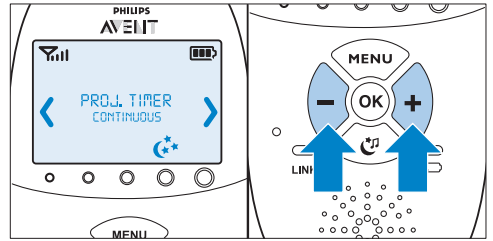

- في حالة تشغيل البروجكتور، يظهر رمز البروجكتور على شاشة وحدة والديين عند الضغط على زر التهدئة للخروج من شاشة التهدئة.
- في حالة ضبط مؤقت البروجكتور، يتم إيقاف البروجكتور تلقائيًا ويختفي رمز البروجكتور من شاشة وحدة والديين بحلول الوقت المحدد.
- في حالة تشغيل البروجكتور ليعمل بشكل متواصل، يجب إيقاف تشغيل البروجكتور من شاشة التهدئة. يؤدي هذا إلى اختفاء رمز البروجكتور من شاشة وحدة والديين.

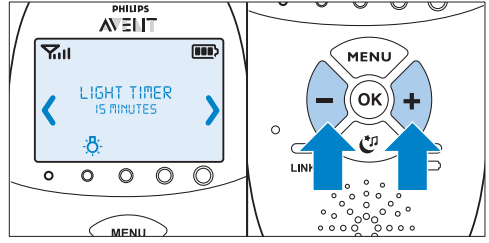
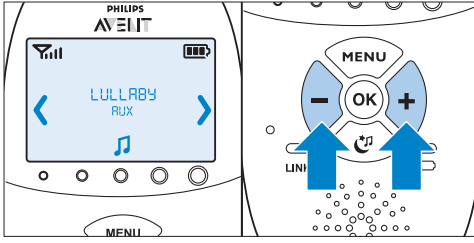

يمكن كذلك اختيار "Play all" لتشغيل التهليلات المخزنة مسبقًا كلها.

اختر "Aux (إضافي)" واختار المادة المسجلة إذا كنت تريد تشغيل الموسيقى من مشغل صوت خارجي. ولتشغيل موسيقى من مشغل صوت خارجي، يجب توصيل ذلك المُشغل بالمقبس الخاص بأجهزة الصوت والموجود على الوجه الخلفي من وحدة الطفل "Aux-in (مدخل الكابل الإضافي)" عن طريق الكابل الإضافي المرفق مع الجهاز. يجب أن تضبط مستوى الصوت على مشغل الصوت الخارجي لأن زري خفض الصوت ورفع على وحدة الطفل لا يعملان مع أجهزة الصوت الخارجية.

اضغط على "OK (موافق)" لتأكيد الاختيار.

يمكن ضبط مؤقت التهليلات ليعمل لمدة ٥ إلى ٢٠ دقيقة أو يمكن اختيار تشغيل التهليلات بشكل متواصل. اضغط على "OK (موافق)" لتأكيد إعداد المؤقت.

إن قمت باختيار تشغيل التهليلات للأطفال، يظهر رمز التهليلات على شاشة وحدة والديين عند الضغط على زر التهدئة للخروج من شاشة التهدئة. تظهر التهليلات الجارية تشغيلها على السطر الثاني من حقل الرسائل لمدة ثانيتين.

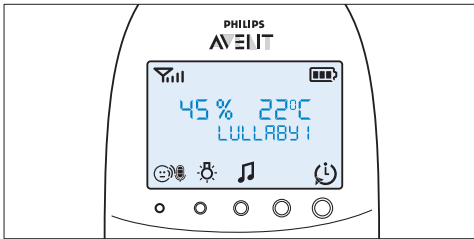

في حالة ضبط مؤقت التهليلات للأطفال، يتم إيقاف هذه الوظيفة ويختفي رمزها من شاشة وحدة والديين بحلول الوقت المحدد.

إذا كنت قد اخترت التشغيل المستمر، فأوقف تشغيل وظيفة التهليلات للأطفال من قائمة التهدئة

- في حالة تشغيل الإضاءة الليلية، يظهر رمز الإضاءة الليلية على شاشة وحدة والديين عند الضغط على زر التهدئة للخروج منها.
- في حالة ضبط مؤقت الإضاءة الليلية، يتم إيقاف الإضاءة الليلية تلقائيًا ويختفي رمز الإضاءة الليلية من شاشة وحدة والديين بحلول الوقت المحدد.
- في حالة تشغيل الإضاءة الليلية بشكل متواصل، يمكن إيقاف الإضاءة الليلية في شاشة التهدئة بوحدة والديين أو بالضغط على زر الإضاءة الليلية على وحدة الطفل.

٦,١,٢ تهليلات الأطفال

تتيح خاصية التهدئة هذه لك تحديد خيارات تشغيل تهليلات الأطفال وضبط مؤقت التهليلات.

- 1 لتحديد وظيفة تهليلات الأطفال، استخدم زري + و- لتحريك السهم إلى رمز "Lullaby (تهليلات الأطفال)" واضغط على "OK (موافق)" لتشغيل التهليلات أو إيقافها.

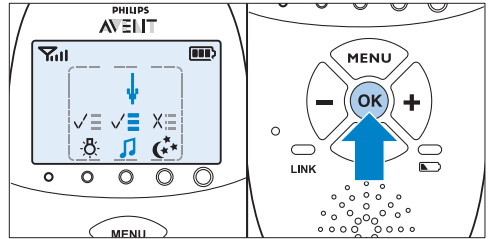

- 2 لفتح القائمة المحتوية على خيارات تهليلات الأطفال، قم بتوجيه السهم نحو حقل الخيارات واضغط على "OK (موافق)" للتأكيد.

يمكن في هذه القائمة تحديد عدد من الخيارات.

- اختر تهليلات من قائمة التهليلات المخزنة مسبقًا. آخر تهليلات تم تشغيلها هي المختارة تلقائيًا. إن لم يتم اختيار أية تهليلات من قبل، يتم تحديد أول تهليلات.

٤ لفتح القائمة التي تشتمل على الخيارات الخاصة بتلك الخاصة، قم بتحريك السهم إلى حقل الخيارات واضغط على "OK (موافق)".

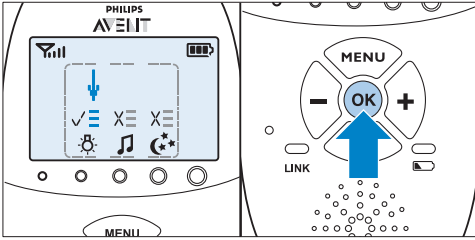

الأطفال والبروجكتور. ولكل خاصية هناك قسمان: حقل اختيار التشغيل لإيقاف التشغيل وحقل قائمة الخيارات.

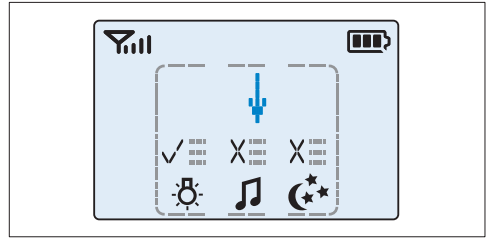

٥ استخدم زري - و+ للتنقل خلال القائمة واضغط على "OK (موافق)" لتحديد أي خيار.

٦ للخروج من قائمة التهذئة، اضغط على زر "Soothing (التهذئة)".

٦,١,١ الإضاءة الليلية

تتيح خاصية التهذئة هذه تشغيل وإطفاء الإضاءة الليلية وضبط مؤقت الإضاءة الليلية.

١ لاختيار وظيفة الإضاءة الليلية، استخدم زري + و- لتحريك السهم إلى رمز الإضاءة الليلية ثم اضغط على "OK (موافق)" لتشغيل الإضاءة الليلية أو إيقافها.

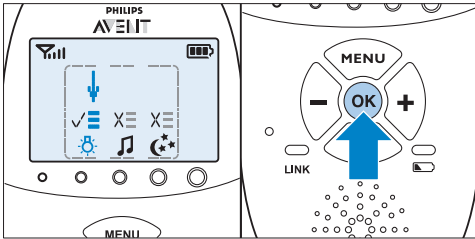

٢ لفتح القائمة المحتوية على خيارات الإضاءة الليلية، قم بتوجيه السهم نحو حقل الخيارات واضغط على "OK (موافق)" للتأكيد.

٣ يمكن ضبط مؤقت الإضاءة الليلية ليعمل لمدة ٥ إلى ٢٠ دقيقة أو يمكن تشغيل الإضاءة الليلية بشكل متواصل. اضغط "OK (موافق)" للتأكيد.

ملاحظة:

في حالة عدم الضغط على أي زر في غضون ٧ ثوان، يتم إغلاق قائمة التهذئة وتعود الشاشة إلى الشكل العادي.

٢ استخدم زري + و- لتوجيه السهم إلى إحدى خصائص التهذئة.

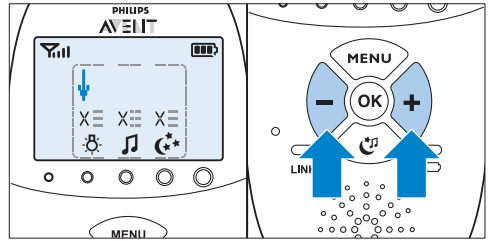

٢ لتشغيل إحدى خصائص التهذئة عندما تكون متوقفة أو لإيقاف تشغيلها عندما تكون قيد التشغيل، اضغط على "OK (موافق)".

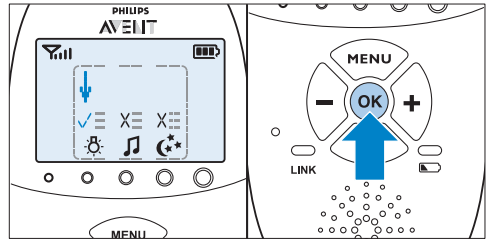

- إن كانت الخاصية قيد التشغيل، تظهر علامة "صح" فوق رمز تلك الخاصية.
- وإن كانت تلك الخاصية متوقفة، تظهر علامة "خطأ" فوق رمز تلك الخاصية.

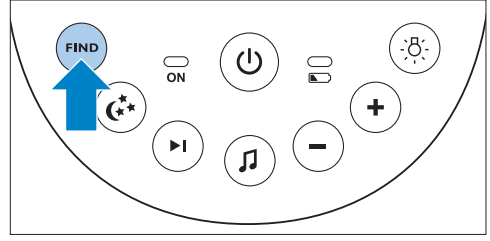
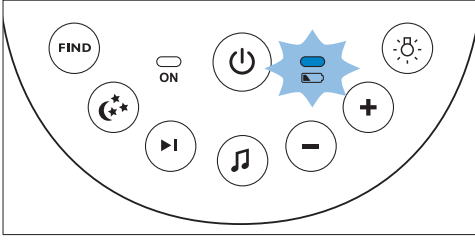

- يجب استبدال البطاريات عندما تصبح ضعيفة.
- عندما تنفذ طاقة البطاريات أثناء تشغيل وحدة الطفل عليها، يتوقف تشغيل وحدة الطفل وتفقد وحدة الوالدين الاتصال بوحدة الطفل.

- تظهر رسالة تقول "PAGING (مناداة)" على شاشة وحدة الوالدين وتصدر وحدة الوالدين نغمة تنبيه المناداة.

ملاحظة:

ننصح باستخدام وحدة الطفل على التيار الكهربائي الرئيسي لأن وقت تشغيلها يكون محدودًا عند استخدامها على البطاريات الفلوية غير القابلة لإعادة الشحن. زمن التشغيل على البطاريات غير القابلة لإعادة الشحن هو ٢٤ ساعة.

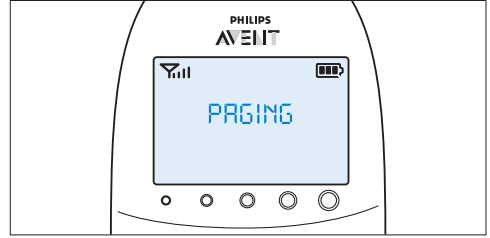

٦ الوظائف والملاحظات الخاصة بوحدة الوالدين

- ٢ لإيقاف نغمة تنبيه المناداة، اضغط على زر "FIND" (بحث) على وحدة الطفل مرة أخرى أو اضغط على أي زر في وحدة الوالدين.

ملاحظة:

تتوقف نغمة تنبيه المناداة تلقائيًا بعد دقيقتين.

٦,١ قائمة التهدئة

تشتمل وحدة الوالدين على قائمة تهدئة منفصلة لجميع خصائص التهدئة: الإضاءة الليلية وتهديلات الأطفال والبروجكتور. لفتح هذه القائمة اضغط على زر "Soothing (التهدئة)". تسمح هذه القائمة بتشغيل الإضاءة الليلية وتهديلات الأطفال والبروجكتور على وحدة الطفل عن بعد. لفتح قائمة التهدئة، اضغط على زر "Soothing (التهدئة)".

٥,٥ ضوء حالة البطارية

- ١ يكون ضوء حالة البطارية أخضر متواصل عند تشغيل وحدة الطفل على البطارية بينما تكون البطاريات محتوية على طاقة كافية.

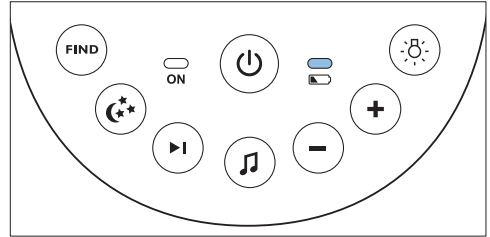
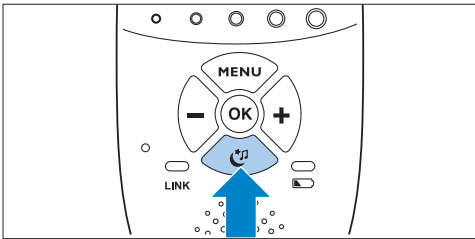

- تظهر شاشة قائمة التهدئة، تُظهر هذه الشاشة ثلاث خصائص بوحدة الطفل: الإضاءة الليلية وتهديلات

- ٢ يومض ضوء حالة البطارية باللون الأحمر بسرعة عندما تكون البطاريات ضعيفة أثناء تشغيل وحدة الطفل على البطاريات.

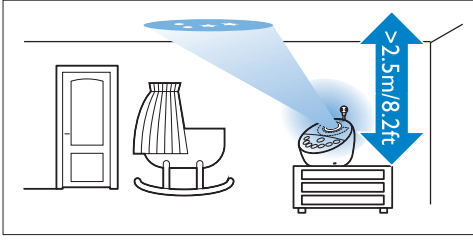

- هناك ستة أشكال مختلفة، يتم عرض كل منها لمدة ١٠ ثوانٍ. وعند الانتهاء من عرض الأشكال الستة كلها، يبدأ البروجكتور في عرض الشكل الأول مرة أخرى. يتم تكرار عرض الأشكال حسب الزمن المحدد (انظر "البروجكتور" في فصل "الوظائف والملاحظات الموجودة على وحدة الوالدين").

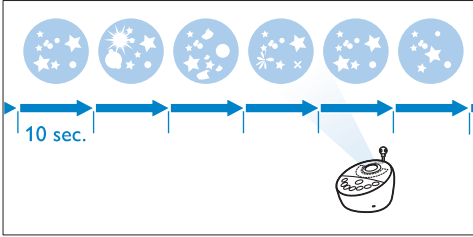

- ٢ إيقاف تشغيل البروجكتور قبل انقضاء الزمن المحدد، اضغط على زر تشغيل/إيقاف البروجكتور مرة أخرى.
- يختفي الشكل المعروض ويتوقف تشغيل البروجكتور.
- يختفي رمز البروجكتور من الشاشة.

٤,٥ مناداة وحدة الوالدين

إذا فقدت وحدة الوالدين، يمكن استخدام زر "FIND (بحث)" على وحدة الطفل لتحديد مكان وحدة الوالدين.

ملاحظة:

تعمل هذه الوظيفة فقط عندما تكون وحدة الوالدين قيد التشغيل.

- ١ اضغط على زر "FIND (بحث)" على وحدة الطفل.

- في حالة الضغط على زر تهليله الطفل التالية | أثناء تشغيل تهليله ما، يبدأ تشغيل التهليله التالية. لضبط مستوى صوت التهليله، اضغط على زر مستوى الصوت + أو - على وحدة الطفل.

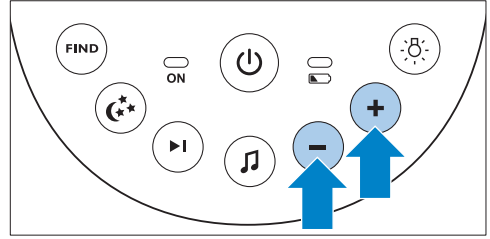

ملاحظة:

يمكنك فقط ضبط مستوى صوت المكبر على وحدة الطفل عندما تكون تهليله ما قيد التشغيل. في حالة رفع مستوى صوت التهليله على وحدة الطفل، سيرتفع الصوت كذلك عند استخدام وظيفة التحدث على وحدة الوالدين. لإيقاف تشغيل التهليله قبل انقضاء المدة المحددة، اضغط على زر تشغيل/إيقاف تهليلات الأطفال R على وحدة الطفل.

٣,٤ البروجكتور

يمكنك تهدئة طفلك بأشكال ضوئية ملونة يتم عرضها على السقف عن طريق تشغيل البروجكتور.

- ١ اضغط على زر تشغيل/إيقاف البروجكتور لتشغيله.

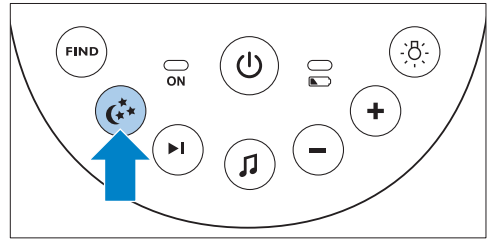

- يظهر رمز البروجكتور على شاشة وحدة الوالدين.
- يظهر الشكل الأول تدريجيًا ويكتمل ظهوره في غضون ثانيتين، ويستمر عرضه لمدة ٨ ثوانٍ ثم يختفي بالتدرج على مدى ثانيتين بينما يظهر الشكل الثاني بالتدرج.

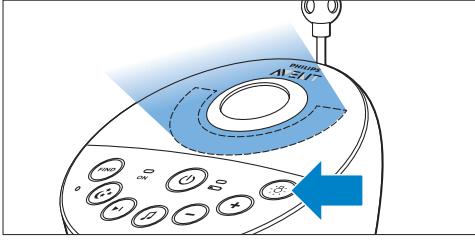

- (هاتف لاسلكي مثلاً). قم بإيقاف تشغيل الجهاز الآخر أو ضع الوحدة على مسافة أبعد منه.
- قد لا تكون وحدة الطفل قيد التشغيل. شغل وحدة الطفل.

٤,٢,١ نطاق التشغيل

- في وضع التشغيل القياسي باستخدام Smart Eco وفي وضع Eco Max على حد سواء، فإن نطاق التشغيل يتراوح بين ٣٢٠ مترًا/١٠٠٠ قدم داخل المنزل و٥٠ مترًا/١٥٠ قدمًا خارج المنزل.
- ويتفاوت نطاق تشغيل جهاز مراقبة الطفل حسب الأشياء المحيطة والعوامل التي تسبب التداخل. تسبب المواد الرطبة والمبللة درجة عالية من التداخل بحيث تصل نسبة الفقد في النطاق إلى ١٠٠٪. لمعرفة التداخل الناجم عن المواد الجافة، انظر الجدول أدناه.

- يظهر ☺ على شاشة وحدة والديين.
- ٢ اضغط على زر تشغيل/إيقاف الإضاءة الليلية مرة أخرى لإيقاف تشغيل الإضاءة الليلية.
- تضعف الإضاءة الليلية تدريجيًا قبل أن تنطفئ بالكامل.
- يختفي ☺ من شاشة وحدة والديين.

٥,٢ وظيفة تهليلات الأطفال

- ١ اضغط على زر تشغيل/إيقاف تهليلات الأطفال ل على وحدة الطفل لتشغيل آخر تهليلية تم اختيارها.

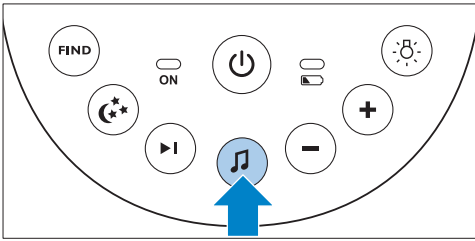

المواد الجافة

سمك المادة	الفقد في النطاق
الخشب وال بلاستر والورق المقوى والزجاج (بدون معادن أو أسلاك أو رصاص)	> ٣٠ سم/ ١٢ بوصة ١٠٠٪
القرميد والخشب الرقائقي (الأبلاكاش)	> ٣٠ سم/ ١٢ بوصة ٥-٢٥٪
الخرسانة المسلحة	> ٣٠ سم/ ١٢ بوصة ٢٠-١٠٠٪
الشبكات أو القضبان المعدنية	> ١ سم/ ٤ بوصة ٩٠-١٠٠٪
الصفائح المعدنية أو الألمنيوم	> ١ سم/ ٤ بوصة ١٠٠٪

- يتم تكرار التهليلية المختارة طوال المدة المحددة.
- إذا لم يتم اختيار أية تهليلية من قبل، يتم تشغيل الأولى.

- ٢ اضغط على زر التهليلية التالية ▶ لتحديد تهليلية أخرى من القائمة.

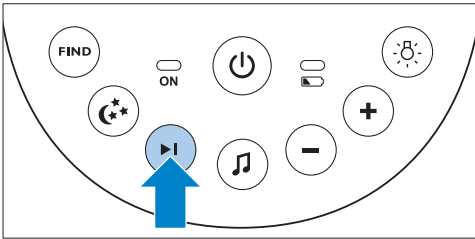

٥ الوظائف والملاحظات الخاصة بوحدة الطفل

٥,١ الإضاءة الليلية

- يصدر عن الإضاءة الليلية توهج لطيف يهدئ الطفل.
- ١ اضغط على زر تشغيل/إيقاف الإضاءة الليلية على وحدة الطفل لتشغيل الإضاءة الليلية.

- إن لم تكن أية تهليلية قيد التشغيل، فسيبدأ تشغيل آخر تهليلية تم اختيارها عند الضغط على زر التهليلية التالية ▶.

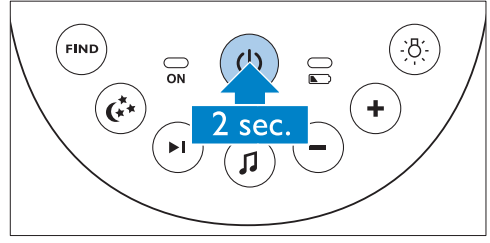
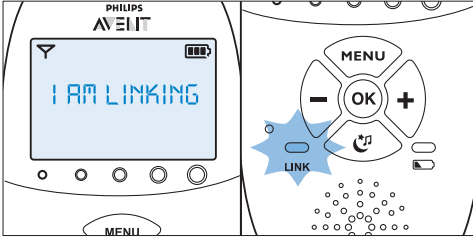

• وعندما يتم ربط وحدة والوالدين بوحدة الطفل يتحول ضوء "الربط" إلى أخضر متواصل. ويظهر على الشاشة مؤشر قوة الإشارة ورسالة تقول "LINKED" (تم الربط).

• تضيء الإضاءة الليلية وضوء حالة البطارية وضوء التشغيل لفترة وجيزة.

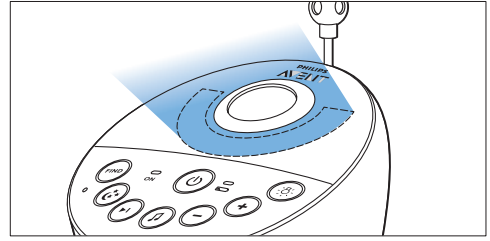
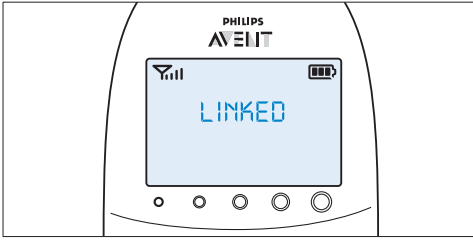

اضغط على زر التشغيل/إيقاف التشغيل بوحدة والوالدين بشكل متواصل لمدة ثانيتين.

• إن لم يتم الاتصال في غضون ١٠ ثوان، تظهر على الشاشة رسالة تقول "NOT LINKED" (غير مرتبط) بالتناوب مع "I AM LINKING" (أنا أقوم بالربط). وإن لم يتم الاتصال بعد مرور ٣٠ ثانية، تبدأ وحدة والوالدين في إصدار صفير متقطع ولا تظهر سوى رسالة تقول "NOT LINKED" (غير مرتبط).

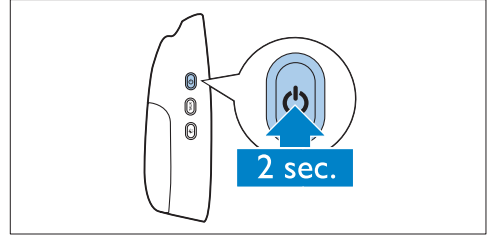

• تضيء الشاشة وتعرض كل المؤشرات والرموز لفترة وجيزة. ثم تتلشى المؤشرات والرموز ويظهر مؤشر حالة البطارية.

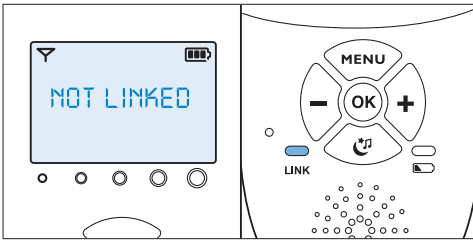

⚠️ ملاحظة:

• عند تشغيل وحدة والوالدين للمرة الأولى أو بعد إعادة تعيين الإعدادات، يجب أن تختار لغة العرض المفضلة (انظر "اللغة" في فصل "قائمة وحدة والوالدين").
• يبدأ ضوء "الربط" على وحدة والوالدين في الوميض باللون الأحمر وتظهر رسالة تقول "I AM LINKING" (أنا أقوم بالربط) على الشاشة.

الأمر الواجب فعلها في حالة عدم حدوث الربط

- ربما تكون وحدة والوالدين خارج نطاق وحدة الطفل. ضع وحدة والوالدين أقرب إلى وحدة الطفل ولكن ليس أقرب من ١ متر، ٣ أقدام.
- قد تفقد وحدة الطفل أو وحدة والوالدين الاتصال بسبب قربها الشديد من جهاز آخر يعمل بتقنية الاتصالات اللاسلكية المتطورة الرقمية DECT

ملاحظة:

عند بدء استخدام جهاز مراقبة الطفل، تستغرق البطاريات القابلة لإعادة الشحن أربع دورات شحن وتفريغ قبل الوصول إلى سعتها الكاملة.

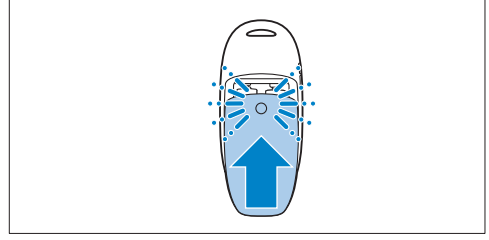

٤ استخدام جهاز مراقبة الطفل

٤,١ تحديد موضع جهاز مراقبة الطفل

تحذير:

أبق وحدة الطفل بعيدًا عن متناوله. لا تضع وحدة الطفل أبدًا داخل سريره أو داخل حاوية اللعب الخاصة به.

١ نظرًا لأن سلك وحدة الطفل يمكن أن يتسبب في اختناقه، فتأكد من أن وحدة الطفل وسلكها يبعدان على الأقل ١ متر/٣,٥ أقدام عن الطفل.

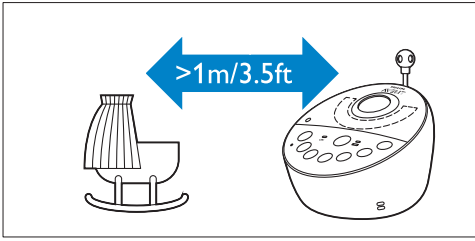

٢ لتفادي صدور صوت حاد من إحدى الوحدات أو من كليهما، احرص على وضع وحدة الوالدين بعيدًا عن وحدة الطفل بمسافة لا تقل عن ١ متر/٣,٥ أقدام.

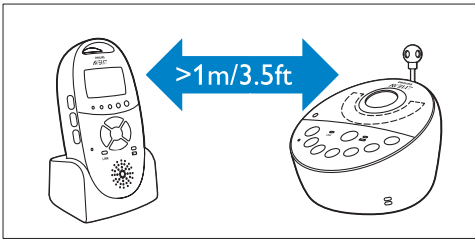

٤,٢ ربط وحدة الوالدين بوحدة الطفل

١ اضغط على زر التشغيل/إيقاف التشغيل بوحدة الطفل بشكل متواصل لمدة ثانيتين.

٣,٢ شحن وحدة الوالدين

اشحن وحدة الوالدين قبل استخدامها لأول مرة أو عندما تشير الوحدة إلى أن البطاريات ضعيفة.

هام: يجب أن تتشحن وحدة الوالدين لمدة ١٠ ساعات كاملة حتى يتسنى لك تشغيلها لاسلكيًا لمدة ١٨ ساعة.

١ أدخل القابس الصغير الخاص بالمحول في المقبس الموجود على الجهة الخلفية للشاحن. ضع المحول في مقبس الحائط.

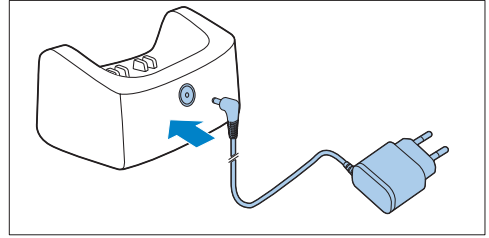

٢ ضع وحدة الوالدين في الشاحن.

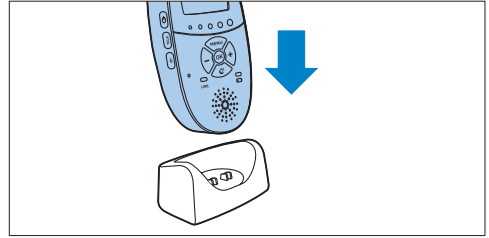

• ستضيء الشاشة وستبين مؤشرات حالة البطارية أن وحدة الوالدين قيد الشحن. للتعرف على مؤشرات حالة البطارية، انظر "مؤشرات شحن البطارية" ضمن فصل "الوظائف والملاحظات الخاصة بوحدة الوالدين".

٣ اترك وحدة الوالدين في الشاحن الموصل بالكهرباء حتى يتم شحن البطاريات القابلة لإعادة الشحن بشكل كامل.

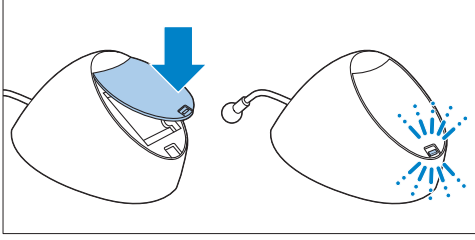

ⓘ ملاحظة:

ننصح باستخدام وحدة الطفل على التيار الكهربائي الرئيسي لأن وقت تشغيلها يكون محدودًا عند استخدامها على البطاريات القلوية غير القابلة لإعادة الشحن. زمن التشغيل على البطاريات غير القابلة لإعادة الشحن هو ٢٤ ساعة.

١ اضغط القفل لتحرير غطاء حاوية البطاريات غير القابلة لإعادة الشحن وانزع الغطاء.

٣,٢ وحدة الوالدين

تعمل وحدة الوالدين على بطاريتين قابلتين لإعادة الشحن يتم تقديمهما مع جهاز مراقبة الطفل.

٣,٢,١ تركيب البطاريات القابلة لإعادة الشحن

١ اسحب غطاء حاوية البطاريات القابلة لإعادة الشحن من وحدة الوالدين.

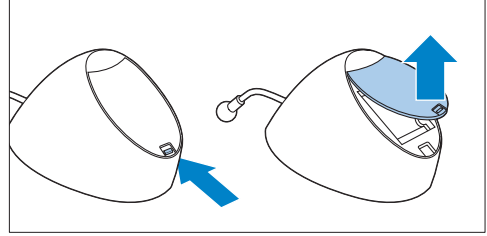

٢ ركب ٤ بطاريات غير قابلة لإعادة الشحن.

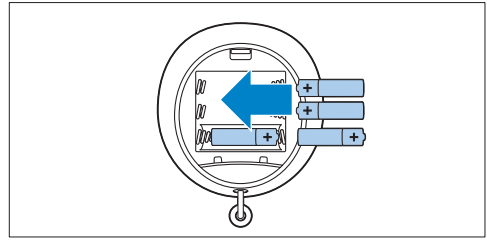
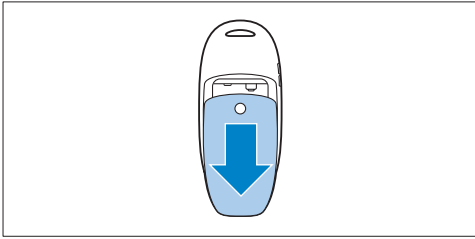

٢ ركب البطاريتين القابلتين لإعادة الشحن.

ⓘ ملاحظة:

تأكد من توجيه الأقطاب الموجبة (+) والسالبة (-) في الاتجاه الصحيح.

٢ إعادة تركيب الغطاء، قم أولاً بإدخال الألسنة في الفتحات الموجودة في حافة حاوية البطاريات غير القابلة لإعادة الشحن.

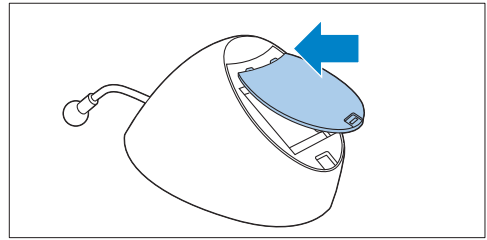
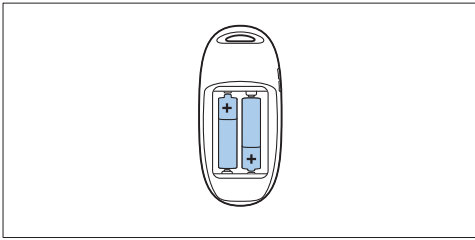

ⓘ ملاحظة:

تأكد من توجيه الأقطاب الموجبة (+) والسالبة (-) للبطاريات في الاتجاه الصحيح.

٣ أعد تركيب غطاء حاوية البطاريات القابلة لإعادة الشحن على وحدة الوالدين. ادفع الغطاء حتى يستقر في مكانه ويقفل وتسمع صوت طقطة.

٤ ثم اضغط الغطاء لأسفل حتى يتم إغلاق القفل وتسمع صوت طقطة.

- 16 مكبر الصوت
- 17 مقبس لجهاز الصوت
- 18 مقبس لقابس المحول الصغير
- 19 حاوية البطاريات غير القابلة لإعادة الشحن
- 20 غطاء حاوية البطاريات غير القابلة لإعادة الشحن
- 21 قابس المحول الصغير
- 22 المحول
- 23 كابل إضافي

- 11 مؤشر حساسية الميكروفون
- 12 رمز الإضاءة الليلية
- 13 رمز تهليلات الأطفال
- 14 رمز البروجكتور
- 15 رمز المؤقت أو تكرار المؤقت

II وحدة الوالدين

- 1 زر التشغيل/الإيقاف
- 2 زر التحدث
- 3 زر الإعتام الليلي
- 4 زر - للانتقال للخلف
- 5 الميكروفون
- 6 ضوء "الربط"
- 7 الشاشة
- 8 أوضاع مستوى الصوت
- 9 زر القائمة
- 10 زر + للانتقال للأمام
- 11 ضوء حالة البطارية
- 12 زر "موافق"
- 13 زر التهدئة
- 14 فتحة لإمسك الوحدة أو لإدخال شريط التعليق بالعتق

3 التجهيز للاستخدام

هام: اقرأ تعليمات السلامة بعناية قبل استخدام جهاز مراقبة الطفل واحتفظ بها للرجوع إليها في المستقبل.

3,1 وحدة الطفل

قم بتوصيل وحدة الطفل بالتيار الكهربائي الرئيسي. ولضمان تزويد الوحدة بالطاقة الكهربائية بصورة تلقائية في حالة حصول عطل في التيار الكهربائي الرئيسي، ننصح بتثبيت بطاريات غير قابلة لإعادة الشحن.

3,1,1 التشغيل على التيار الكهربائي الرئيسي

1 ضع المحول في مقبس الحائط وأدخل قابسه الصغير في وحدة الطفل.

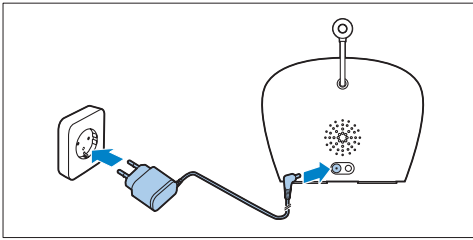

3,1,2 تركيب البطاريات غير القابلة لإعادة الشحن

في حالة حصول عطل في التيار الكهربائي الرئيسي، يمكن لوحدة الطفل أن تعمل على 4 بطاريات قلووية R6 AA بقوة 1,5 فولت (غير مرفقة مع الجهاز). لا تستخدم بطاريات قابلة لإعادة الشحن. لا تملك وحدة الطفل وظيفة الشحن، والبطاريات القابلة لإعادة الشحن تفرغ ببطء عندما لا تكون قيد الاستخدام.

⚠ تحذير:

افصل وحدة الطفل من الكهرباء وتأكد من جفاف يديك والوحدة عند تركيب البطاريات غير القابلة لإعادة الشحن.

III وحدة الطفل

- 1 بروجكتور
- 2 الإضاءة الليلية
- 3 زر البحث
- 4 الميكروفون
- 5 زر تشغيل/إيقاف البروجكتور
- 6 زر تهليلات الأطفال التالية
- 7 زر تشغيل/إيقاف تهليلات الأطفال
- 8 زر خفض الصوت
- 9 ضوء التشغيل
- 10 زر التشغيل/الإيقاف
- 11 ضوء حالة البطارية
- 12 زر تشغيل/إيقاف الإضاءة الليلية
- 13 زر رفع الصوت
- 14 حساس الرطوبة
- 15 حساس الحرارة

جدول المحتويات

378	التنظيف والصيانة	٩
377	التخزين	١٠
377	طلب الملحقات	١١
377	الضمان والدعم	١٢
377	الأسئلة الشائعة	١٣
١ مقدمة		
تهانينا على شرائك الجهاز ومرحبًا بك في عالم Philips AVENT! للاستفادة الكاملة من الدعم الذي توفره Philips AVENT، سجل منتجك على العنوان www.philips.com/welcome . تكرس Philips AVENT جهودها لتوفير منتجات موثوق بها لرعاية الطفل تقدم للوالدين الطمأنينة التي يحتاجونها. يوفر جهاز مراقبة الطفل من Philips AVENT دعمًا على مدار الساعة من خلال ضمان أن بوسعك دائمًا أن تسمع طفلك بوضوح دون أي ضجيج يششت الانتباه. تضمن تقنية الاتصالات اللاسلكية المتطورة الرقمية (DECT) عدم حدوث أية تداخلات ونقل الصوت بوضوح تام بين وحدة الطفل ووحدة الوالدين. ويسمح حساس الحرارة بمراقبة درجة حرارة غرفة طفلك ويوفر لك إعدادات شخصية تساعدك على إبقاء الغرفة مريحة. يحتوي جهاز مراقبة الطفل على وحدة الطفل المزودة ببروجكتور ووحدة الوالدين المزودة بشاشة تهدئة خاصة تسمح لك بالتحكم في خيارات التهدئة (الإضاءة الليلية وتهليلات الأطفال والبروجكتور) على وحدة الطفل عن بعد.		
395	استخدام جهاز مراقبة الطفل	٤
395	تحديد موضع جهاز مراقبة الطفل	٤,١
395	ربط وحدة الوالدين بوحدة الطفل	٤,٢
٥ الوظائف والملاحظات الخاصة بوحدة الطفل		
393	الإضاءة الليلية	٥,١
393	وظيفة تهليلات الأطفال	٥,٢
393	البروجكتور	٥,٣
392	مناداة وحدة الوالدين	٥,٤
392	ضوء حالة البطارية	٥,٥
٦ الوظائف والملاحظات الخاصة بوحدة الوالدين		
391	قائمة التهدئة	٦,١
391	مستوى الصوت	٦,٢
390	وظيفة التحدث	٦,٣
388	وضع الإعتام الليلي	٦,٤
387	تنبيه ضعف بطارية وحدة الطفل	٦,٥
387	مؤشرات حالة البطارية	٦,٦
386	مؤشر قوة الإشارة	٦,٧
385	إعادة تعيين الإعدادات	٦,٨
٢ عرض عام		
٧ قائمة وحدة الوالدين		
284	التنقل في القائمة	٧,١
284	الحساسية	٧,٢
284	وضع Eco Max	٧,٣
383	مؤقت التغذية	٧,٤
382	درجة الحرارة	٧,٥
381	الرطوبة	٧,٦
380	تنبيه البكاء	٧,٧
379	الساعة	٧,٨
379	اللغة	٧,٩
379	قفل المفاتيح	٧,١٠
٨ شريط العنق		
284	مؤشر قوة الإشارة	1
284	مؤشر Eco Max	2
284	رمز وضع الإعتام الليلي	3
383	مؤشر تنبيه البكاء	4
382	رمز كتم الصوت	5
381	مؤشر حالة البطارية	6
380	رمز تنبيه درجة الرطوبة	7
379	سهمة التنقل	8
379	رمز درجة الحرارة	9
379	حقل الرسائل	10
378		

