

Register your product and get support at
www.philips.com/welcome

SCF870



PHILIPS

AVENT

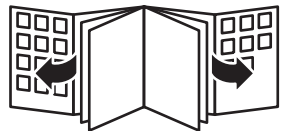

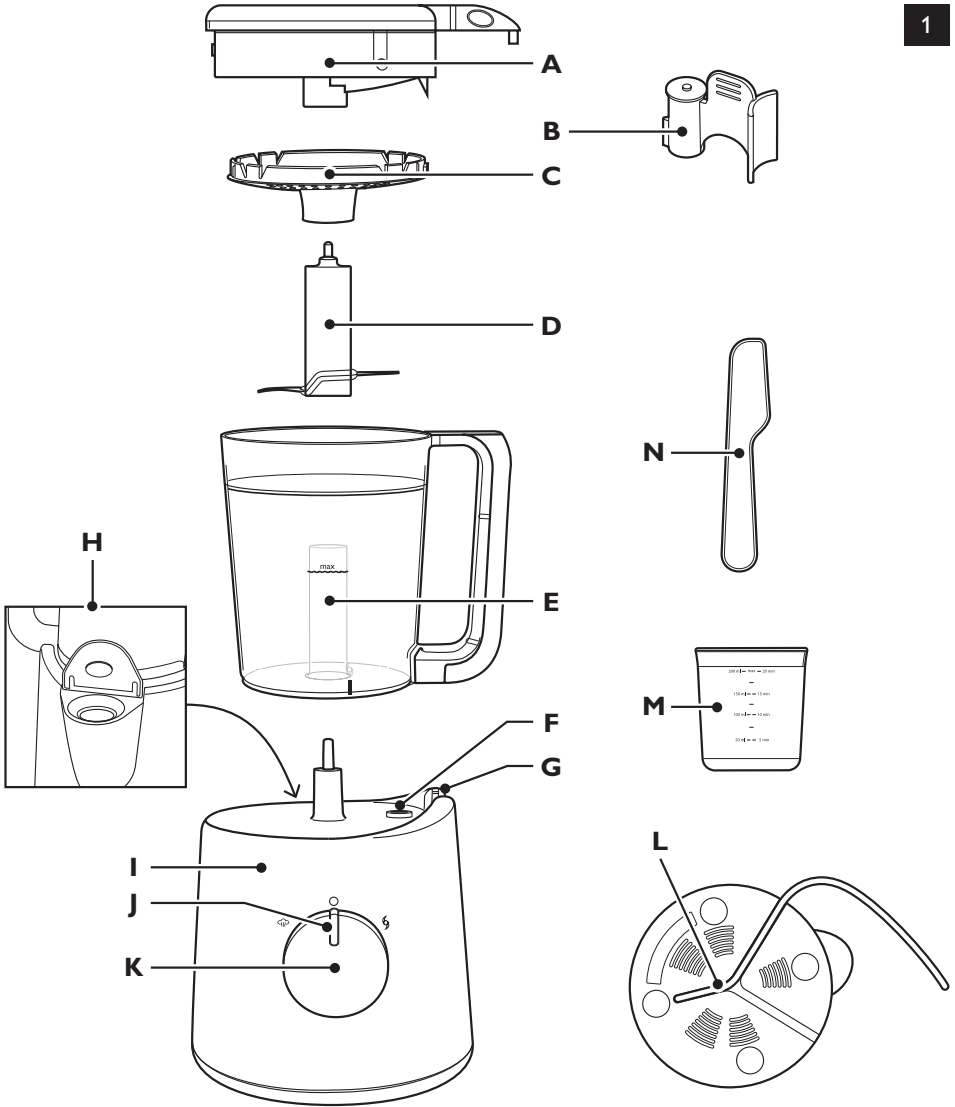

ENGLISH 6
DEUTSCH 18
ΕΛΛΗΝΙΚΑ 31
FRANÇAIS 46
한국어 59
NEDERLANDS 71
עברית

Introduction

Congratulations on your purchase and welcome to Philips AVENT! To fully benefit from the support that Philips AVENT offers, register your product at www.philips.com/welcome.

This combined steamer and blender is particularly suitable for preparing small amounts of baby food. The combined steamer and blender supports all parents in preparing fresh meals for their babies with a simple steaming and blending function combined in one appliance.

General description (Fig. 1)

- A** Lid with steam hole
- B** Valve
- C** Sieve
- D** Blade unit
- E** Jar with blade unit holder
- F** Steam outlet on motor unit
- G** Locking area for handle
- H** Filling opening of water tank
- I** Motor unit
- J** Steaming light
- K** Control knob
- L** Bottom of the appliance with mains cord
- M** Measuring cup
- N** Spatula

Important

Read this user manual carefully before you use the appliance and save it for future reference.

Danger

- Never immerse the motor unit in water or any other liquid, nor rinse it under the tap.

Warning

- Check if the voltage indicated on the appliance corresponds to the local mains voltage before you connect the appliance.
- Do not use the appliance if the plug, the mains cord or the appliance itself is damaged.
- If the mains cord is damaged, you must have it replaced by Philips, a service centre authorised by Philips or similarly qualified persons in order to avoid a hazard.
- This appliance is not intended for use by persons (including children) with reduced physical, sensory or mental capabilities, or lack of experience and knowledge, unless they have been given supervision or instruction concerning use of the appliance by a person responsible for their safety.
- Children should be supervised to ensure that they do not play with the appliance.
- Keep the appliance out of the reach of children.
- Do not touch the blades, especially when the appliance is plugged in. The blades are very sharp.
- If the blades get stuck, unplug the appliance before you remove the ingredients that block the blades.
- The appliance becomes very hot during steaming and may cause burns when touched. Only lift the jar by its handle.
- Beware of hot steam that comes out of the jar during steaming and when you remove its lid.
- Beware of hot steam that comes out of the filling opening of the water tank when you open its lid.
- When the steaming process is finished, hot steam continues to come out of the steam outlet on the motor unit and the steam hole in the lid of the jar for some time. Be careful when you lift the jar off the motor unit.

- If the appliance is used improperly, hot steam could come out of the filling opening. Consult the chapter 'Troubleshooting' in order to avoid or to resolve this.
- Never let the appliance operate unattended.

Caution

- Never use any accessories or parts from other manufacturers or that Philips does not specifically recommend. If you use such accessories or parts, your guarantee becomes invalid.
- Do not place the appliance on or near an operating or still hot stove or cooker.
- Always unplug the appliance before you assemble or disassemble any of the parts and before you clean it.
- Always unplug the appliance and let it cool down before you clean it.
- Never use the jar or any other part of the appliance in a microwave, as the metal parts of the jar handle and blade unit are not suitable for this use.
- Never sterilise the jar or any other part of the appliance in a steriliser or in a microwave, as the metal parts of the jar handle and blade unit are not suitable for this use.
- This appliance is intended for household use only. If the appliance is used improperly or for professional or semi-professional purposes or if it is not used according to the instructions in the user manual, the guarantee becomes invalid and Philips refuses any liability for damage caused.
- Place the appliance on a stable, horizontal and level surface. Make sure there is enough free space around it to prevent damage to e.g. cabinets or other objects, as the appliance emits hot steam during use.
- Do not use the appliance if it has fallen or is damaged in any way. Take it to an authorised Philips service centre for repair.
- Never use the steaming function without water.
- Make sure that you do not overfill the water tank (max. 200ml). Do not exceed the maximum level indicated on the measuring cup.
- When you steam ingredients, make sure that you do not overfill the jar. Make sure that the top edge of the green blade unit is not covered with food (Fig. 2).
- When you blend liquids, do not exceed the maximum level indicated on the jar (450ml).
- Do not lift and move the appliance while it is operating.
- Do not insert any object into the filling opening or the steam outlet.
- Never refill the water tank during the steaming process, as hot water and steam may come out of the appliance as a result.
- Always make sure that the lid has cooled down after steaming before you open it to add more ingredients for blending, if necessary.
- Never connect this appliance to a timer switch or remote control system in order to avoid a hazardous situation.
- Always check the temperature of the baby food on the back of your hand before you feed your baby.
- Always check the consistency of the baby food. Make sure there are no chunks in the food.
- When the steaming process (max. 20 minutes) is finished, do not steam or reheat the baby food again.
- Only use the spatula supplied to take the food out of the jar.
- Regular descaling prevents damage to the appliance.

Safety system

The appliance is equipped with a built-in safety lock. The appliance only functions if you have properly assembled all parts on the motor unit. If all parts are assembled correctly, the built-in safety lock will be unlocked.

The appliance is also equipped with overheat protection. Overheating could occur if the time between two steaming processes is too short, if the blending function is used too long or if there are too much ingredients in the jar. If the overheat protection switches off the appliance during

use, set the control knob to 0 and let the appliance cool down for a few minutes. After this, you can use the appliance again.

Electromagnetic fields (EMF)

This Philips appliance complies with all standards regarding electromagnetic fields (EMF). If handled properly and according to the instructions in this user manual, the appliance is safe to use based on scientific evidence available today.

Before first use

- 1** Remove all packaging material from the appliance.
- 2** Clean all parts except the motor unit (see chapter 'Cleaning and maintenance').

Using the appliance

Always check the temperature of the baby food on the back of your hand before you feed your baby.

Always make sure that the lid has cooled down after steaming before you open it to add more ingredients for blending, if necessary. Do not exceed the maximum level indicated on the jar.

Empty the water tank before you refill it to start a new steaming process.

Always make sure that the top edge of the green blade unit is not covered with food when you start steaming.

Do not exceed the maximum level indicated on the jar (450ml) when you blend liquids.

This appliance is intended for steaming fresh solid ingredients and then blending them to obtain baby food. See the recipe booklet for some examples. Normally you would first steam the ingredients and then blend them. However, you can also use the appliance for steaming or blending only. When you use the appliance for blending only, skip the sections 'Filling the water tank' and 'Steaming' and only follow the instructions in section 'Blending'. After blending, never steam already blended food. Never steam the same batch of ingredients for longer than 20 minutes or more than once.

This appliance is NOT intended for:

- Defrosting food
- Steaming frozen food
- Steaming already blended food
- Steaming the same ingredients for more than 20 minutes
- Cooking rice and pasta
- Blending ingredients first and then steaming them
- Heating up fluids, e.g. soup or water
- Keeping food warm for several hours
- Reheating food

Filling the water tank

- 1** Fill the measuring cup with water up to the required level (Fig. 3).

The measuring cup shows millilitres and the corresponding steaming time in minutes. See the separate recipe booklet for the recommended quantities of the recipes.

Note: Do not exceed the maximum level indicated on the measuring cup (200ml) to make sure that you do not overfill the water tank.

Note: We advise you not to use mineral water, as the minerals contained in this type of water cause scale to build up inside the water tank.

- 2** Pour the water into the filling opening and close the lid (Fig. 4).

Note: Never put anything else than water in the water tank.

Steaming

If certain vegetables and fruits are steamed gently, they are perfect for babies who start to eat solid food. Steaming is the healthiest way of preparing food, as the food retains lots of vitamins and other healthy nutrients.

Note: You can find recipes and the cooking times required for these recipes in the separate recipe booklet. Note that the recipes are related to the age of the child.

Note: Do not steam frozen ingredients because the appliance cannot heat up frozen food to the temperature required for steaming. Always defrost frozen solid ingredients before you steam them in this appliance. Shake off any excess water from the defrosted ingredients before you put them in the jar.

- 1** Put the blade unit on the blade unit holder in the jar (Fig. 5).
- 2** Cut solid ingredients into small pieces (cubes not bigger than 2-3cm) before you put them in the jar.

Note: Do not process a large quantity of solid ingredients at the same time. Process these ingredients in a series of small batches instead.

- 3** Put the ingredients in the jar. (Fig. 6)

Note: Do not exceed the top edge of the green blade unit.

Note: Never put water or any other liquid in the jar for steaming, to avoid damage to the appliance.

- 4** Put the valve in the lid of the jar (Fig. 7).

Note: Make sure the valve is fixed in the lid.

- 5** Put the sieve in the lid of the jar ('click') (Fig. 8).
- 6** Place the lid on the jar and turn it clockwise to fix it. The small projections on the lid have to slide into the grooves in the jar. Make sure that the large projection of the lid is placed exactly over the handle of the jar (Fig. 9).
- 7** Place the jar upside down on the motor unit, i.e. with the lid downwards. Make sure the handle is on the right-hand side (Fig. 10).

Note: The appliance does not start steaming if the jar and handle are not in the correct position.

- 8** Turn the control knob to the steaming position.
 - ▶ The steaming light lights up orange to indicate that the appliance is steaming (Fig. 11).

Hot steam or hot water could burn your fingers. Do not touch and never let children touch hot parts and steam, as this may cause scalds (Fig. 12).

- ▶ The steaming time depends on the amount of water you have put in the water tank. See the table in chapter 'Ingredients and steaming times' and the recipe booklet.
 - ▶ When the steaming process is finished, the appliance produces a buzzing sound and the steaming light goes out.
- 9** Set the control knob to the off position. Wait 2 minutes until no more steam comes out of the steam outlet, to avoid scalding by hot steam. (Fig. 13)

If you want to serve the steamed baby food without blending it, test the food on the back of your hand to make sure it is at a safe temperature for your baby.

Note: If you want to steam another batch of ingredients, let the appliance cool down for 10 minutes before you start steaming again.

10 If you want to proceed with blending the steamed food, follow the instructions in section 'Blending after steaming' below.

11 Under normal conditions, no water remains behind in the water tank after steaming. However, in some situations (e.g. in case of scale build-up inside the water tank, interruption of the steaming process or unintended use), some water could remain behind in the water tank. In this case, empty the water tank completely after use to avoid bacterial growth. To descale the water tank, see chapter 'Cleaning and maintenance'.

Blending after steaming

1 Grab the jar handle and lift the jar off the motor unit. Turn the jar around and shake it so that the food falls down onto the blade unit (Fig. 14).

Only touch the jar handle. The lid, bottom and outer surface of the jar are hot (Fig. 15).

2 If necessary, remove the lid and add additional ingredients for blending (e.g. water or oil).

Always make sure that the lid has cooled down after steaming before you open it to add more ingredients (do not exceed the maximum level indication) or to remove the remaining water from the water tank.

After you have put liquids in the jar, never put the jar in the steaming position.

3 Place the jar upright on the motor unit, i.e. with the lid upwards. Make sure the handle is on the right-hand side and positioned between the two ridges of the locking area (Fig. 16).

4 Turn the control knob to the blending position. Hold the knob in this position until the food is properly blended (Fig. 17).

Do not let the appliance blend for more than 30 seconds at a time. If you have not finished blending after 30 seconds, switch off the appliance and wait a few seconds before you continue. If the appliance becomes hot, let it cool down for a few minutes before you continue.

Note: If the ingredients stick to the wall of the jar, switch off the appliance and loosen them with the spatula or add some liquid.

Note: Make sure that the blended baby food has the right consistency (e.g. no lumps) before you serve it.

Note: If the baby food is still too solid add some fluid (e.g. water) until the baby food is soft and smooth.

5 When you have finished blending, simply release the control knob. (Fig. 18)

▶ The knob automatically returns to the off position.

6 Remove the blended food from the jar. If necessary, use a spatula.

Make sure that the baby food is at a safe temperature for your baby.

7 Unplug the appliance.

8 Under normal conditions, no water remains behind in the water tank after steaming. However, in some situations (e.g. in case of scale build-up inside the water tank, interruption of the steaming process or unintended use), some water could remain behind in the water tank. In this case, empty the water tank completely after use to avoid bacterial growth. To descale the water tank, see chapter 'Cleaning and maintenance'.

Blending without steaming

The appliance is intended for:

- pureeing steamed and cooked ingredients for baby food
- blending fluids and fruits for baby drinks

The appliance is not intended for chopping hard ingredients such as ice cubes and sugar cubes.

After you have put liquids in the jar, never put the jar in the steaming position.

Note: When you blend fluids, make sure you do not fill the jar beyond the maximum level indication on the jar.

Note: Never steam baby food after you have blended it.

- 1** Put the blade unit on the blade unit holder in the jar (Fig. 5).
- 2** Cut solid ingredients into small pieces (cubes not bigger than 2-3cm) before you put them in the jar.

Tip: Do not process a large quantity of solid ingredients at the same time. Process these ingredients in a series of small batches instead.

- 3** Put the ingredients in the jar. (Fig. 6)

Note: Do not exceed the top edge of the green blade unit.

- 4** Put the valve in the lid of the jar (Fig. 7).

Note: Make sure the valve is fixed in the lid.

- 5** Put the sieve in the lid of the jar ('click') (Fig. 8).

- 6** Place the lid on the jar and turn it clockwise to fix it. The small projections on the lid have to slide into the grooves in the jar. Make sure that the large projection of the lid is placed exactly over the handle of the jar. (Fig. 9)

- 7** Place the jar upright on the motor unit, i.e. with the lid upwards. Make sure the handle is on the right-hand side and positioned between the two ridges of the locking area (Fig. 16).

- 8** Turn the control knob to the blending position. Hold the knob in this position for as long as you need but for not more than 30 seconds (Fig. 17).

Note: If the ingredients stick to the wall of the jar, switch off the appliance and loosen them with the spatula or add some liquid. Do not exceed the maximum level indication on the jar.

Note: Make sure that the blended baby food has the right consistency (e.g. no lumps) before you serve it.

Note: If the baby food is still too solid add some fluid (e.g. water) until the baby food is soft and smooth. Do not exceed the maximum level indication on the jar.

Note: Never steam baby food after you have blended it.

Do not let the appliance blend for more than 30 seconds at a time. If you have not finished blending after 30 seconds, switch off the appliance and wait a few seconds before you continue. If the motor unit becomes hot, let it cool down for a few minutes before you continue.

Make sure the baby food is at a safe temperature for your baby.

- 9** When you have finished blending, simply release the control knob. (Fig. 18)
 ▶ The knob automatically returns to the off position.

- 10** Remove the blended food from the jar. If necessary, use a spatula.

Make sure that the baby food is at a safe temperature for your baby.

- 11** Unplug the appliance.

Ingredients and steaming times

Type of food	Ingredient	Approximate steaming time*
Fruit	Apple	5 min
	Orange	10 min
	Peach	10 min
	Pear	5 min
	Pineapple	15 min
	Plum	10 min
Vegetables	Asparagus	10 min
	Broccoli	20 min
	Carrot	15 min
	Cauliflower	15 min
	Celery	15 min
	Courgette	15 min
	Fennel	15 min
	French beans	20 min
	Leek	15 min
	Onion	15 min
	Peas	20 min
	Pepper	15 min
	Potato	20 min
	Pumpkin	15 min
	Spinach	15 min
	Swede	15 min
Sweet potato	15 min	
Tomato	15 min	
Meat	Chicken, beef, lamb, pork etc.	20 min
Fish	Salmon, sole, cod, trout etc.	15 min

* All food has to be cut in small cubes, no bigger than 2-3cm.

Cleaning and maintenance

Clean the appliance after every use.

Never immerse the motor unit in water.

Never use bleach or chemical sterilising solutions/tablets in the appliance.

Never use scouring pads, abrasive cleaning agents or aggressive liquids such as petrol, acetone or alcohol to clean the appliance.

- 1** Unplug the appliance and remove the jar from the motor unit (Fig. 19).
- 2** Remove the lid from the jar and turn the lid upside down (Fig. 20).
- 3** remove the sieve and the valve from the lid. (Fig. 21)
- 4** Remove the blade unit from the jar (Fig. 22).
- 5** Clean the blade unit under the tap thoroughly, immediately after use. Make sure you also rinse the inside of the tube of the blade unit (Fig. 23).

Handle the blade unit very carefully. The cutting edges are very sharp.

Note: If you want to clean the blade unit more thoroughly, you can also place it in the dishwasher after you have rinsed it.

- 6** Clean the other parts that have come into contact with food in hot water with some washing-up liquid immediately after use.

Note: All parts, except the motor unit, can also be cleaned in the dishwasher.

- 7** If necessary, clean the motor unit with a moist cloth.
- 8** Check if any food particles have entered the water tank. You can do this by looking into the filling opening to see if there are any food particles in it or by checking if the water has an unusual colour and by smelling if the water tank produces an unpleasant or a burnt smell. If this is the case, clean the water tank (see section 'Descaling the water tank' in this chapter).
- 9** Leave the lid of the filling opening open to prevent bacterial growth.

Descaling the water tank

If food particles enter the water tank, they may get stuck to the heating element in the water tank during the next steaming processes. These particles cannot be removed by just rinsing the water tank.

In addition, you have to descale the appliance every four weeks to ensure it continues to work 100% effectively. To reduce scale build-up, it is helpful to use pre-boiled or filtered water in the appliance.

To remove food particles inside the water tank and to descale the appliance, follow the descaling instructions below.

- 1** Make sure the appliance is switched off.
 - 2** Add one sachet of citric acid (10g) to 200ml of warm water.
- Note: You can also use a solution of 150ml water and 50ml white vinegar (8% acetic acid).*
- 3** Fill the water tank with the solution of citric acid (or vinegar) and water.
 - 4** Close the lid of the filling opening.
 - 5** Place the empty jar (without any food inside) fully assembled with blade unit and lid on the motor unit in steaming position (i.e. with the lid pointing downwards).
 - 6** Turn the control knob to steaming position.
 - ▶ The steaming light lights up orange to indicate that the appliance is steaming.
 - 7** Switch off the appliance after 5-6 min of steaming and unplug it.
 - 8** Pour the used solution of citric acid (or vinegar) and water out of the water tank. (Fig. 24)
 - 9** Rinse the water tank and the jar thoroughly with fresh water several times.
 - 10** Fill the tank with 200ml water and let the appliance complete a steaming process of 20 minutes with the empty jar before you use the appliance with food again.

11 Leave the lid of the filling opening open to prevent bacterial growth.

Environment

- Do not throw away the appliance with the normal household waste at the end of its life, but hand it in at an official collection point for recycling. By doing this, you help to preserve the environment (Fig. 25).

Storage

- 1** Empty the water tank before you store the appliance (Fig. 24).
- 2** Make sure all parts are clean and dry before you store the appliance (see chapter ‘Cleaning’).
- 3** Store the appliance with the blade unit in the jar to prevent damage.
- 4** Do not place the lid on the jar and leave the lid of the filling opening open to avoid bacterial growth.

Guarantee and service

If you need service or information or if you have a problem, please visit the Philips AVENT website at www.philips.com/AVENT or contact the Philips Consumer Care Centre in your country (you find its phone number in the worldwide guarantee leaflet). If there is no Consumer Care Centre in your country, go to your local Philips dealer.

Troubleshooting

This chapter summarises the most common problems you could encounter with the appliance. If you are unable to solve the problem with the information below, contact the Consumer Care Centre in your country.

Problem	Possible cause	Solution
The appliance does not work.	The appliance is equipped with a safety lock. If the parts have not been assembled properly onto the motor unit, the appliance does not work.	Assemble all parts properly, See chapter ‘Using the appliance’.
The steaming light does not go on.	The appliance is not connected to the mains.	Put the plug in the wall socket.
	The jar is not properly placed on the motor unit.	Place the jar properly on the motor unit.
	You want to start a second steaming process just after one has finished.	Switch off the appliance and allow it to cool down for a few minutes before you start a second steaming process.

Problem	Possible cause	Solution
The ingredients are not heated up completely.	The pieces in the jar are too big, there is too much food in the jar or you have not steamed the food long enough.	Cut the food into smaller pieces (2-3cm), decrease the amount of food in the jar or select a longer steaming time (max. 20 minutes). Check the recipe booklet and/or the table in chapter 'Ingredients and steaming times' to make sure that you select the correct steaming time for the ingredients you want to steam or the recipe you want to prepare.
The appliance does not steam.	You have not put water in the appliance.	Switch off the appliance and put the right amount of water in the appliance.
	You have not put the jar on the motor unit in the correct position.	Place the jar on the appliance in the correct position (see section 'Steaming' in chapter 'Using the appliance').
Steaming takes too long or the steam function does not work at all.	There is too much scale in the water tank.	Descal the water tank. See chapter 'Cleaning and maintenance', section 'Descaling'.
Steam is coming out of the filling opening.	The lid of the filling opening is not closed properly.	Close the lid of the filling opening properly ('click').
	The steam outlet on the motor unit is blocked by food or by scale.	Clean the steam outlet with a pointy object without damaging the seal and follow the descaling instructions in the future. See chapter 'Cleaning and maintenance', section 'Descaling'.
	The steam hole in the lid is blocked.	Clean the steam hole in the lid properly.
The steaming light goes on again after the steaming process is finished. After some time, the appliance buzzes again.	You have accidentally left the jar on the base for more than 10 minutes without switching off the appliance.	Switch off the appliance within 10 minutes after the steaming process is finished and then blend the food or remove it from the jar.
The blade unit or motor unit is blocked.	There is too much food in the jar.	Switch off the appliance and process a smaller quantity. Do not fill the jar beyond the top edge of the green blade unit.
The motor unit gives off an unpleasant smell during the first few times of use.	This is normal.	If the appliance continues to give off this smell after you have used it a few times, check whether the processing quantity and processing time are correct. See chapter 'Ingredients and steaming times'.

Problem	Possible cause	Solution
The appliance continues to give off an unpleasant smell after I used it a few times.	You put too much food in the jar or you let the appliance blend too long.	Process smaller quantities and do not let the appliance blend for more than 30 seconds at a time.
The appliance makes a lot of noise, produces an unpleasant smell, feels hot to the touch, emits smoke, etc.	There is too much food in the jar.	Switch off the appliance and process a smaller quantity.
	You let the appliance operate too long without interruption.	Do not let the appliance blend for more than 30 seconds at a time.
The lid of the jar leaks.	You have not assembled the lid on the jar properly.	Assemble the lid on the jar properly. See chapter 'Using the appliance'.
	There is too much food in the jar.	Switch off the appliance and process a smaller quantity.
There are white spots on the filling opening and/or on the jar, sieve and lid.	Scale has built up on these parts.	This is normal. Remove the scale periodically. See chapter 'Cleaning and maintenance', section 'Descaling'.
The appliance produces a lot of noise while it is blending.	The sieve is not attached to the lid of the jar.	Make sure that the sieve is attached to the lid of the jar.
The water in the water tank has an unusual colour when you pour it out of the water tank or when it enters the jar during steaming, or the water in the water tank has an unpleasant smell.	Food particles have entered the water tank during use.	Clean the water tank according to the instructions in chapter 'Cleaning and maintenance, section 'Descaling the water tank'. Use the appliance strictly according to the instructions. Make sure you do not overfill the water tank with water (max 200ml) and that you do not overfill the jar with food (do not fill the jar beyond the top edge of the green blade unit). Do not steam the same ingredients for more than 20 minutes and do not put water for steaming directly in the jar. Also make sure that the valve is fixed in the lid.

Problem	Possible cause	Solution
A smell of grilled or burnt food comes out of the water tank	Food particles have entered the water tank during use and have caked onto the heating element.	Clean the water tank according to the instructions in chapter 'Cleaning and maintenance, section 'Descaling the water tank'. Use the appliance strictly according to the instructions. Make sure you do not overfill the water tank with water (max 200ml) and that you do not overfill the jar with food (do not fill the jar beyond the top edge of the green blade unit). Do not steam the same ingredients for more than 20 minutes and do not put water for steaming directly in the jar. Also make sure that the valve is fixed in the lid.
There are dark spots in the baby food or the water in the jar has an unusual colour.	Food particles have entered the water tank during use and have caked onto the heating element. This causes residues of these food particles to enter the jar during steaming.	Clean the water tank according to the instructions in chapter 'Cleaning and maintenance, section 'Descaling the water tank'. Use the appliance strictly according to the instructions. Make sure you do not overfill the water tank with water (max 200ml) and that you do not overfill the jar with food (do not fill the jar beyond the top edge of the green blade unit). Do not steam the same ingredients for more than 20 minutes and do not put water for steaming directly in the jar. Also make sure that the valve is fixed in the lid.

Technical specifications

- Voltage/wattage: see type plate on the bottom of the appliance.
- Maximum capacity of water tank: 200ml.
- Maximum capacity of jar, solid ingredients: 800ml.
- Maximum capacity of jar, liquids: 450ml.
- Usage temperature: 10°C to 40°C
- Protection: temperature-controlled heating system and safety lock.

Einführung

Herzlichen Glückwunsch zu Ihrem Kauf und willkommen bei Philips AVENT! Um den Support von Philips AVENT optimal zu nutzen, registrieren Sie Ihr Produkt bitte unter www.philips.com/welcome. Dieser kombinierte Dampfgarer und Mixer eignet sich besonders für die Zubereitung kleiner Mengen Babynahrung. Mit der in diesem Gerät kombinierten Dampfgar- und Mixfunktion können Eltern ganz einfach frische Mahlzeiten für ihre Babys zubereiten.

Allgemeine Beschreibung (Abb. 1)

- A** Deckel mit Dampfloch
- B** Ventil
- C** Sieb
- D** Messereinheit
- E** Mixbecher mit Messerhalterung
- F** Dampfauslass auf Motoreinheit
- G** Verriegelungsbereich für Griff
- H** Einfüllöffnung des Wasserbehälters
- I** Motoreinheit
- J** Dampfanzeige
- K** Drehschalter
- L** Geräteunterseite mit Netzkabel
- M** Messbecher
- N** Teigschaber

Wichtig

Lesen Sie diese Bedienungsanleitung vor dem Gebrauch des Geräts aufmerksam durch, und bewahren Sie sie für eine spätere Verwendung auf.

Gefahr

- Tauchen Sie die Motoreinheit niemals in Wasser oder andere Flüssigkeiten; spülen Sie sie auch nicht unter fließendem Wasser ab.

Warnhinweis

- Prüfen Sie, bevor Sie das Gerät in Betrieb nehmen, ob die Spannungsangabe auf dem Gerät mit der örtlichen Netzspannung übereinstimmt.
- Verwenden Sie das Gerät nicht, wenn der Netzstecker, das Netzkabel oder das Gerät selbst defekt oder beschädigt sind.
- Um Gefährdungen zu vermeiden, darf ein defektes Netzkabel nur von einem Philips Service-Center oder einer von Philips autorisierten Werkstatt durch ein Original-Ersatzkabel ausgetauscht werden.
- Dieses Gerät ist für Benutzer (einschl. Kinder) mit eingeschränkten physischen, sensorischen oder psychischen Fähigkeiten bzw. ohne jegliche Erfahrung oder Vorwissen nur dann geeignet, wenn eine angemessene Aufsicht oder ausführliche Anleitung zur Benutzung des Geräts durch eine verantwortliche Person sichergestellt ist.
- Achten Sie darauf, dass Kinder nicht mit dem Gerät spielen.
- Halten Sie das Gerät außerhalb der Reichweite von Kindern.
- Berühren Sie die Messer nicht. Das gilt insbesondere, wenn das Gerät an das Stromnetz angeschlossen ist. Die Klingen sind sehr scharf.
- Wenn die Messer blockiert sind, ziehen Sie stets den Netzstecker aus der Steckdose, bevor Sie die blockierenden Zutaten entfernen.
- Das Gerät wird während des Dampfgarvorgangs sehr heiß und kann bei Berührung Verbrennungen verursachen. Heben Sie den Mixbecher nur am Griff an.

- Vorsicht vor heißem Dampf, der während des Dampfgarens und auch beim Abnehmen des Deckels entweicht.
- Vorsicht vor heißem Dampf, der beim Abnehmen des Deckels aus der Einfüllöffnung des Wasserbehälters entweicht.
- Wenn der Dampfgarvorgang abgeschlossen ist, tritt für eine Zeit lang weiterhin heißer Dampf aus dem Dampfauslass auf der Motoreinheit und dem Dampfloch im Deckel des Mixbechers aus. Seien Sie vorsichtig, wenn Sie den Mixbecher von der Motoreinheit heben.
- Bei unsachgemäßem Gebrauch des Geräts kann Dampf aus der Einfüllöffnung entweichen. Informationen dazu, wie Sie dieses Problem vermeiden bzw. beheben können, finden Sie im Kapitel "Fehlerbehebung".
- Lassen Sie das eingeschaltete Gerät niemals unbeaufsichtigt.

Achtung

- Verwenden Sie keine Zubehörteile anderer Hersteller oder solche, die von Philips nicht ausdrücklich empfohlen werden. Falls Sie derartiges Zubehör benutzen, erlischt die Garantie.
- Stellen Sie das Gerät niemals auf oder in die Nähe eines Herds oder Kochers, der in Betrieb oder noch heiß ist.
- Ziehen Sie stets den Netzstecker aus der Steckdose, bevor Sie ein Teil aufsetzen, abnehmen oder reinigen.
- Ziehen Sie vor dem Reinigen stets den Netzstecker aus der Steckdose, und lassen Sie das Gerät abkühlen.
- Verwenden Sie den Mixbecher oder andere Teile des Geräts nie in einer Mikrowelle, da die Metallteile des Griffs und die Messereinheit dafür nicht geeignet sind.
- Sterilisieren Sie den Mixbecher oder andere Teile des Geräts nie in einem Sterilisator oder einer Mikrowelle, da die Metallteile des Griffs und die Messereinheit dafür nicht geeignet sind.
- Dieses Gerät ist nur für den Gebrauch im Haushalt bestimmt. Bei unsachgemäßem Gebrauch oder Verwendung für halbprofessionelle oder professionelle Zwecke oder bei Nichtbeachtung der Anweisungen in der Bedienungsanleitung erlischt die Garantie. In diesem Fall lehnt Philips jegliche Haftung für entstandene Schäden ab.
- Stellen Sie das Gerät auf eine stabile, waagerechte und ebene Fläche. Achten Sie darauf, dass um das Gerät herum genügend Platz frei ist, um Beschädigungen an Schränken oder anderen Gegenständen zu vermeiden, da das Gerät während des Betriebs heißen Dampf erzeugt.
- Verwenden Sie das Gerät nicht, wenn es herunter gefallen ist oder irgendwelche Beschädigungen aufweist. Lassen Sie es nur von einem autorisierten Philips Service-Center reparieren.
- Verwenden Sie die Dampfgarfunktion nie ohne Wasser.
- Achten Sie darauf, nicht zu viel Wasser in den Wasserbehälter zu füllen (max. 200 ml). Überschreiten Sie nicht die am Messbecher angegebene Füllstandmarkierung.
- Wenn Sie Zutaten dampfgaren, vergewissern Sie sich, dass Sie den Mixbecher nicht überfüllen. Die Oberkante der grünen Messereinheit darf nicht mit Nahrung bedeckt sein (Abb. 2).
- Wenn Sie Flüssigkeiten mixen, überschreiten Sie nicht die auf dem Mixbecher angezeigte Füllstandmarkierung (450 ml).
- Heben Sie das Gerät nicht an, und bewegen Sie es nicht, während es in Betrieb ist.
- Führen Sie keine Gegenstände in die Einfüllöffnung oder den Dampfauslass ein.
- Füllen Sie während des Dampfgarvorgangs niemals den Wasserbehälter nach, da sonst heißes Wasser und Dampf aus dem Gerät austreten können.
- Vergewissern Sie sich, dass der Deckel nach dem Dämpfen ausreichend abgekühlt ist, bevor Sie ihn öffnen, um ggf. neue Zutaten zum Mixen beizugeben.
- Um Gefährdungen zu vermeiden, schließen Sie das Gerät nie an einen Zeitschalter oder ein Fernbedienungssystem an.
- Prüfen Sie stets die Temperatur der Babynahrung auf Ihrem Handrücken, bevor Sie Ihr Baby füttern.

- Prüfen Sie stets die Beschaffenheit der Babynahrung. Achten Sie darauf, dass sich keine Klumpen in der Nahrung befinden.
- Wenn der Dampfgarvorgang (maximal 20 Minuten) beendet ist, darf die Babynahrung nicht erneut dampfgegart und aufgewärmt werden.
- Verwenden Sie ausschließlich den mitgelieferten Teigschaber, um die Nahrung aus dem Mixbecher zu entnehmen.
- Entkalken Sie das Gerät regelmäßig, um Schäden am Gerät zu vermeiden.

Sicherheitssystem

Dieses Gerät ist mit einer Sicherheitssperre ausgestattet. Das Gerät funktioniert nur, wenn alle Teile richtig auf der Motoreinheit sitzen. Erst dann wird die integrierte Sicherheitssperre deaktiviert. Das Gerät ist auch mit einem Überhitzungsschutz ausgestattet. Überhitzung kann auftreten, wenn die Zeit zwischen zwei Dampfgarvorgängen zu kurz ist, wenn die Mixfunktion zu lange verwendet wird oder wenn sich zu viele Zutaten im Mixbecher befinden. Wenn der Überhitzungsschutz das Gerät während des Gebrauchs ausschaltet, stellen Sie den Drehschalter auf "0", und lassen Sie das Gerät ein paar Minuten abkühlen. Danach können Sie das Gerät wieder verwenden.

Elektromagnetische Felder

Dieses Philips Gerät erfüllt sämtliche Normen bezüglich elektromagnetischer Felder (EMF). Nach aktuellen wissenschaftlichen Erkenntnissen ist das Gerät sicher im Gebrauch, sofern es ordnungsgemäß und entsprechend den Anweisungen in dieser Bedienungsanleitung gehandhabt wird.

Vor dem ersten Gebrauch

- 1** Entfernen Sie sämtliches Verpackungsmaterial vom Gerät.
- 2** Reinigen Sie alle Teile mit Ausnahme der Motoreinheit (siehe Kapitel "Reinigung und Wartung").

Das Gerät benutzen

Prüfen Sie stets die Temperatur der Babynahrung auf Ihrem Handrücken, bevor Sie Ihr Baby füttern.

Vergewissern Sie sich, dass der Deckel nach dem Dampfgaren ausreichend abgekühlt ist, bevor Sie ihn öffnen, um ggf. weitere Zutaten zum Mixen beizugeben. Überschreiten Sie nicht die am Mixbecher angegebene Füllstandmarkierung.

Leeren Sie den Wasserbehälter, bevor Sie ihn für einen neuen Dampfgarvorgang nachfüllen.

Vergewissern Sie sich jedes Mal, dass die oberste Kante der grünen Messereinheit nicht mit Nahrung bedeckt ist, wenn Sie mit dem Dampfgarvorgang beginnen.

Überschreiten Sie beim Mixen von Flüssigkeiten nicht die am Mixbecher angegebene Füllstandmarkierung (450 ml).

Dieses Gerät dient zum Dampfgaren und anschließenden Mixen frischer fester Zutaten, um Babynahrung herzustellen. Beispiele finden Sie im Rezeptheft. Üblicherweise wird die Nahrung zuerst dampfgegart und anschließend gemixt. Sie können das Gerät allerdings auch nur zum Dampfgaren oder nur zum Mixen verwenden. Wenn Sie das Gerät ausschließlich zum Mixen von Babynahrung verwenden, überspringen Sie die Abschnitte "Den Wasserbehälter füllen" und "Dampfgaren", und befolgen Sie nur die Anleitungen im Abschnitt "Mixen". Dampfgaren Sie nach dem Mixen niemals bereits gemixte Nahrung. Garen Sie dieselben Nahrungsmittel niemals länger als 20 Minuten oder mehr als einmal.

Das Gerät eignet sich NICHT zum:

- Auftauen von Lebensmitteln
- Dampfgaren von tiefgefrorenen Lebensmitteln

- Dampfgaren von bereits gemixten Lebensmitteln
- Dampfgaren derselben Zutaten länger als 20 Minuten
- Kochen von Reis und Nudeln
- Mixen von Zutaten und anschließendem Dampfgaren
- Erhitzen von Flüssigkeiten, z. B. Suppe oder Wasser
- Warmhalten von Lebensmitteln über mehrere Stunden
- Aufwärmen von Lebensmitteln

Den Wasserbehälter füllen

1 Füllen Sie den Messbecher bis zur empfohlenen Markierung mit Wasser auf (Abb. 3).

Auf dem Messbecher sind die Milliliter und die entsprechenden Garzeiten in Minuten angegeben. Im Rezeptheft finden Sie auch Informationen zu den jeweils empfohlenen Mengen.

Hinweis: Überschreiten Sie nicht die am Messbecher angegebenen Füllstandmarkierung (200 ml), um den Wasserbehälter nicht zu überfüllen.

Hinweis: Verwenden Sie kein Mineralwasser, da die darin enthaltenen Mineralien zu Kalkablagerungen im Wasserbehälter führen können.

2 Füllen Sie das Wasser in die Einfüllöffnung, und schließen Sie den Deckel (Abb. 4).

Hinweis: Füllen Sie den Wasserbehälter ausschließlich mit Wasser.

Dampfgaren

Werden bestimmte Gemüse- und Obstsorten schonend gedämpft, eignen sie sich hervorragend für Babys, die gerade damit begonnen haben, feste Nahrung zu sich zu nehmen. Das Dämpfen ist die gesündeste Art der Nahrungszubereitung, da viele Vitamine und andere wichtige Nährstoffe in den Lebensmitteln erhalten bleiben.

Hinweis: Im beigefügten Rezeptheft finden Sie nicht nur Rezepte, sondern auch die entsprechenden Garzeiten. Beachten Sie, dass die Rezepte dem jeweiligen Alter Ihres Kindes entsprechen.

Hinweis: Dampfgaren Sie niemals gefrorene Zutaten, da das Gerät tiefgefrorene Lebensmittel nicht auf die zum Dampfgaren erforderliche Temperatur erhitzen kann. Tauen Sie gefrorene feste Zutaten immer auf, bevor Sie sie in diesem Gerät dämpfen. Schütteln Sie überschüssiges Wasser von den abgetauten Zutaten ab, bevor Sie sie in den Mixbecher geben.

1 Setzen Sie die Messereinheit auf den Messerhalter im Mixbecher (Abb. 5).

2 Schneiden Sie feste Zutaten in kleine Stücke (max. 2 bis 3 cm große Würfel), bevor Sie sie in den Mixbecher geben.

Hinweis: Verarbeiten Sie keine großen Mengen fester Zutaten auf einmal, sondern in mehreren kleinen Portionen.

3 Geben Sie die Zutaten in den Mixbecher. (Abb. 6)

Hinweis: Überschreiten Sie nicht die Oberkante der grünen Messereinheit.

Hinweis: Geben Sie nie Wasser oder andere Flüssigkeiten in den Mixbecher, um Schaden am Gerät zu vermeiden.

4 Setzen Sie das Ventil in den Deckel des Mixbechers (Abb. 7).

Hinweis: Vergewissern Sie sich, dass das Ventil sicher am Deckel fixiert ist.

5 Setzen Sie das Sieb in den Deckel des Mixbechers (es rastet hörbar ein) (Abb. 8).

6 Setzen Sie den Deckel auf den Mixbecher, und drehen Sie ihn zum Verschließen im Uhrzeigersinn. Die kleinen Vorsprünge auf dem Deckel müssen in die Rillen des Mixbechers

passen. Prüfen Sie, ob der große Vorsprung des Deckels genau über dem Griff des Mixbechers platziert ist (Abb. 9).

- 7** Setzen Sie den Mixbecher umgekehrt auf die Motoreinheit, d. h. mit dem Deckel nach unten. Stellen Sie sicher, dass sich der Griff auf der rechten Seite befindet (Abb. 10).

Hinweis: Das Gerät beginnt nicht mit dem Dampfgarvorgang, wenn der Mixbecher und der Griff nicht in der richtigen Position sind.

- 8** Drehen Sie den Drehschalter auf die Position “Dämpfen”.
D Während des Dampfgarvorgangs leuchtet die Dampfanzeige orange (Abb. 11).

Heißer Dampf oder heißes Wasser kann zu Verbrühungen an den Händen führen. Vermeiden Sie jeden Kontakt mit heißen Geräteteilen oder Dampf, und lassen Sie Kinder nicht damit in Berührung kommen (Abb. 12).

- D Die Dampfgarzeit hängt von der Wassermenge im Wasserbehälter ab. Siehe Tabelle “Zutaten und Garzeiten” und Rezeptheft.
D Wenn der Dampfgarvorgang abgeschlossen ist, ertönt ein summendes Geräusch, und die Dampfanzeige erlischt.

- 9** Schalten Sie das Gerät mithilfe des Drehknopfs aus. Warten Sie 2 Minuten, bis aus dem Dampfauslass kein Dampf mehr austritt, um Verbrühungen durch heißen Dampf zu vermeiden. (Abb. 13)

Wenn Sie die gedämpfte Babynahrung servieren möchten, ohne sie vorher zu mixen, prüfen Sie die Temperatur der Babynahrung auf Ihrem Handrücken, um sicherzustellen, dass sie nicht zu heiß ist.

Hinweis: Wenn Sie eine weitere Portion dämpfen möchten, lassen Sie das Gerät 10 Minuten abkühlen, bevor Sie einen weiteren Dampfgarvorgang beginnen.

- 10** Wenn Sie anschließend die gegarte Nahrung mixen möchten, befolgen Sie die Anleitungen im nachstehenden Abschnitt “Mixen nach dem Dampfgaren”.
- 11** Unter normalen Bedingungen bleibt nach dem Dampfgaren kein Wasser im Wasserbehälter. In manchen Situationen (z. B. wenn der Wasserbehälter verkalkt ist, der Dampfgarvorgang unterbrochen wird oder bei unsachgemäßer Handhabung) kann ein wenig Wasser im Wasserbehälter bleiben. Leeren Sie in diesem Fall nach dem Gebrauch den Wasserbehälter vollständig, um Bakterienwachstum zu vermeiden. Anweisungen zum Entkalken des Wasserbehälters finden Sie im Kapitel “Reinigung und Wartung”.

Mixen nach dem Dampfgaren

- 1** Heben Sie den Mixbecher am Griff von der Motoreinheit. Drehen Sie den Mixbecher um, und schütteln Sie ihn, sodass die Nahrung auf die Messereinheit fällt (Abb. 14).

Berühren Sie den Mixbecher nur am Griff. Deckel, Boden und äußere Oberfläche des Mixbechers sind heiß (Abb. 15).

- 2** Nehmen Sie den Deckel ab, um ggf. weitere Zutaten zum Mixen hinzuzufügen. (z. B. Wasser oder Öl).

Vergewissern Sie sich, dass der Deckel nach dem Dampfgaren ausreichend abgekühlt ist, bevor Sie ihn öffnen, um neue Zutaten zum Mixen beizugeben (überschreiten Sie die maximale Füllmenge nicht) oder um das restliche Wasser aus dem Wasserbehälter zu entfernen.

Nachdem Sie Flüssigkeiten in den Mixbecher gegeben haben, stellen Sie den Mixbecher nie in die Position “Dämpfen”.

- 3** Setzen Sie den Mixbecher aufrecht auf die Motoreinheit, d. h. mit der Deckelöffnung nach oben. Achten Sie darauf, dass der Griff auf der rechten Seite zwischen den beiden Leisten des Verriegelungsbereichs platziert ist (Abb. 16).
- 4** Drehen Sie den Drehschalter auf die Position "Mischen". Halten Sie den Drehschalter in dieser Position, bis die Zutaten ausreichend gemixt sind (Abb. 17).

Lassen Sie das Gerät nicht länger als 30 Sekunden ohne Unterbrechung mixen. Ist die Verarbeitung nach 30 Sekunden noch nicht abgeschlossen, lassen Sie das Gerät für einige Sekunden ausgeschaltet, bevor Sie fortfahren. Wird das Gerät heiß, lassen Sie es vor der weiteren Verarbeitung von Zutaten für einige Minuten abkühlen.

Hinweis: Wenn die Zutaten innen am Mixbecher haften bleiben, schalten Sie zunächst das Gerät aus. Lösen Sie dann die Zutaten mit dem Teigschaber, oder geben Sie etwas Flüssigkeit hinzu.

Hinweis: Vergewissern Sie sich, dass die gemixte Babynahrung die richtige Konsistenz aufweist (ohne Klumpen), bevor Sie Ihr Baby füttern.

Hinweis: Wenn die Babynahrung noch zu fest ist, geben Sie etwas Flüssigkeit (z. B. Wasser) hinzu, bis die Babynahrung weich genug ist.

- 5** Lassen Sie den Drehknopf einfach los, wenn der Mixvorgang abgeschlossen ist. (Abb. 18)
 Der Schalter kehrt automatisch in die Position "Aus" zurück.

- 6** Nehmen Sie die gemixte Nahrung aus dem Mixbecher. Verwenden Sie ggf. einen Schaber.
 Achten Sie darauf, dass die Nahrung für Ihr Baby nicht zu heiß ist.

- 7** Ziehen Sie den Netzstecker aus der Steckdose.

- 8** Unter normalen Bedingungen bleibt nach dem Dampfaren kein Wasser im Wasserbehälter. In manchen Situationen (z. B. wenn der Wasserbehälter verkalkt ist, der Dampfarenvorgang unterbrochen wird oder bei unsachgemäßer Handhabung) kann ein wenig Wasser im Wasserbehälter bleiben. Leeren Sie in diesem Fall nach dem Gebrauch den Wasserbehälter vollständig, um Bakterienwachstum zu vermeiden. Anweisungen zum Entkalken des Wasserbehälters finden Sie im Kapitel "Reinigung und Wartung".

Mixen ohne Dampfaren

Das Gerät eignet sich für Folgendes:

- Pürieren gedämpfter und gekochter Zutaten für Babynahrung
- Mixen von Flüssigkeiten und Obst für Babysäfte

Das Gerät eignet sich nicht zum Zerkleinern harter Zutaten (z. B. Eis- oder Zuckerwürfel).

Nachdem Sie Flüssigkeiten in den Mixbecher gegeben haben, stellen Sie den Mixbecher nie in die Position "Dämpfen".

Hinweis: Überschreiten Sie beim Mixen von Flüssigkeiten nicht die am Mixbecher angegebenen Füllstandmarkierungen.

Hinweis: Dampfaren Sie Babynahrung nie nach dem Mixen.

- 1** Setzen Sie die Messereinheit auf den Messerhalter im Mixbecher (Abb. 5).
- 2** Schneiden Sie feste Zutaten in kleine Stücke (max. 2 bis 3 cm große Würfel), bevor Sie sie in den Mixbecher geben.

Tipp: Verarbeiten Sie keine großen Mengen fester Zutaten auf einmal, sondern in mehreren kleinen Portionen.

- 3** Geben Sie die Zutaten in den Mixbecher. (Abb. 6)

Hinweis: Überschreiten Sie nicht die Oberkante der grünen Messereinheit.

4 Setzen Sie das Ventil in den Deckel des Mixbechers (Abb. 7).

Hinweis: Vergewissern Sie sich, dass das Ventil sicher am Deckel fixiert ist.

5 Setzen Sie das Sieb in den Deckel des Mixbechers (es rastet hörbar ein) (Abb. 8).

6 Setzen Sie den Deckel auf den Mixbecher, und drehen Sie ihn zum Verschließen im Uhrzeigersinn. Die kleinen Vorsprünge auf dem Deckel müssen in die Rillen des Mixbechers passen. Prüfen Sie, ob der große Vorsprung des Deckels genau über dem Griff des Mixbechers platziert ist. (Abb. 9)

7 Setzen Sie den Mixbecher aufrecht auf die Motoreinheit, d. h. mit der Deckelöffnung nach oben. Achten Sie darauf, dass der Griff auf der rechten Seite zwischen den beiden Leisten des Verriegelungsbereichs platziert ist (Abb. 16).

8 Drehen Sie den Drehschalter auf die Position "Mischen". Halten Sie den Drehschalter so lange wie nötig in dieser Position, jedoch nicht länger als 30 Sekunden (Abb. 17).

Hinweis: Wenn die Zutaten innen am Mixbecher haften bleiben, schalten Sie zunächst das Gerät aus. Lösen Sie dann die Zutaten mit dem Teigschaber, oder geben Sie etwas Flüssigkeit hinzu. Überschreiten Sie nicht die am Mixbecher angegebene Füllstandmarkierung.

Hinweis: Vergewissern Sie sich, dass die gemixte Babynahrung die richtige Konsistenz aufweist (ohne Klumpen), bevor Sie Ihr Baby füttern.

Hinweis: Wenn die Babynahrung noch zu fest ist, geben Sie etwas Flüssigkeit (z. B. Wasser) hinzu, bis die Babynahrung weich genug ist. Überschreiten Sie nicht die am Mixbecher angegebene Füllstandmarkierung.

Hinweis: Dampfgaren Sie Babynahrung nie nach dem Mixen.

Lassen Sie das Gerät nicht länger als 30 Sekunden ohne Unterbrechung mixen. Ist die Verarbeitung nach 30 Sekunden noch nicht abgeschlossen, lassen Sie das Gerät für einige Sekunden ausgeschaltet, bevor Sie fortfahren. Wird die Motoreinheit heiß, lassen Sie sie vor der weiteren Verarbeitung von Zutaten für einige Minuten abkühlen.

Achten Sie darauf, dass die Nahrung für Ihr Baby nicht zu heiß ist.

9 Lassen Sie den Drehknopf einfach los, wenn der Mixvorgang abgeschlossen ist. (Abb. 18)
 Der Schalter kehrt automatisch in die Position "Aus" zurück.

10 Nehmen Sie die gemixte Nahrung aus dem Mixbecher. Verwenden Sie ggf. einen Schaber.

Achten Sie darauf, dass die Nahrung für Ihr Baby nicht zu heiß ist.

11 Ziehen Sie den Netzstecker aus der Steckdose.

Zutaten und Garzeiten

Art der Speise	Zutaten	Ungefähre Garzeit*
Obst	Apple	5 Minuten
	Orange	10 min.
	Pfirsiche	10 min.
	Birnen	5 Minuten
	Ananas	15 Minuten

Art der Speise	Zutaten	Ungefähre Garzeit*
Gemüse	Pflaumen	10 min.
	Spargel	10 min.
	Broccoli	20 Minuten
	Karotten	15 Minuten
	Blumenkohl	15 Minuten
	Sellerie	15 Minuten
	Zucchini	15 Minuten
	Fenchel	15 Minuten
	Brechbohnen	20 Minuten
	Lauch	15 Minuten
	Zwiebeln	15 Minuten
	Erbsen	20 Minuten
	Paprika	15 Minuten
	Kartoffeln	20 Minuten
	Kürbis	15 Minuten
Spinat	15 Minuten	
Steckrüben	15 Minuten	
Süßkartoffeln	15 Minuten	
Tomaten	15 Minuten	
Fleisch	Huhn, Rind, Lamm, Schwein etc.	20 Minuten
Fisch	Lachs, Seezunge, Kabeljau, Forelle etc.	15 Minuten

* Alle Zutaten müssen in maximal 2 bis 3 cm große Würfel geschnitten werden.

Reinigung und Wartung

Reinigen Sie das Gerät nach jedem Gebrauch.

Tauchen Sie die Motoreinheit keinesfalls in Wasser.

Geben Sie niemals Bleichmittel oder chemische Sterilisierungslösungen/-tabletten in das Gerät.

Benutzen Sie zum Reinigen des Geräts keine Scheuerschwämme und -mittel oder aggressive Flüssigkeiten wie Benzin, Azeton oder Alkohol.

- 1** Ziehen Sie den Netzstecker aus der Steckdose, und entfernen Sie den Mixbecher von der Motoreinheit (Abb. 19).
- 2** Nehmen Sie den Deckel vom Mixbecher, und drehen Sie ihn um (Abb. 20).
- 3** Nehmen Sie das Sieb und das Ventil vom Deckel. (Abb. 21)
- 4** Nehmen Sie die Messereinheit vom Mixbecher (Abb. 22).

- 5 Reinigen Sie die Messereinheit sofort nach Gebrauch unter fließendem Wasser. Achten Sie auch darauf, die Innenseite der Röhre der Messereinheit auszuspülen (Abb. 23).

Gehen Sie mit der Messereinheit vorsichtig um. Die Klingen sind sehr scharf.

Hinweis: Wenn Sie die Messereinheit gründlicher reinigen möchten, können Sie sie nach dem Abspülen in die Spülmaschine geben.

- 6 Reinigen Sie die anderen Teile, die mit Lebensmitteln in Berührung gekommen sind, sofort nach Gebrauch in heißem Wasser und etwas Spülmittel.

Hinweis: Alle Teile mit Ausnahme der Motoreinheit können in der Spülmaschine gereinigt werden.

- 7 Reinigen Sie die Motoreinheit, falls notwendig, mit einem feuchten Tuch.
- 8 Prüfen Sie, ob Nahrung in den Wasserbehälter gelangt ist. Schauen Sie dazu in die Einfüllöffnung, um Nahrung zu erkennen, oder achten Sie auf eine ungewöhnliche Färbung des Wassers oder unangenehme, verbrannte Gerüche aus dem Wasserbehälter. Reinigen Sie in diesem Fall den Wasserbehälter (siehe Abschnitt "Den Wasserbehälter entkalken" in diesem Kapitel).

- 9 Lassen Sie den Deckel der Einfüllöffnung offen, um Bakterienwachstum zu vermeiden.

Den Wasserbehälter entkalken

Wenn Nahrungspartikel in den Wasserbehälter gelangen, können sie während des nächsten Dampfgarvorgangs am Heizelement im Wasserbehälter haften bleiben. Diese Partikel lassen sich nicht einfach durch Spülen des Wasserbehälters entfernen.

Entkalken Sie zudem das Gerät alle vier Wochen, um sicherzustellen, dass es weiterhin einwandfrei funktioniert. Kalkablagerungen können reduziert werden, indem Sie im Gerät abgekochtes oder gefiltertes Wasser verwenden.

Um Nahrungspartikel aus dem Wasserbehälter zu entfernen und das Gerät zu entkalken, befolgen Sie die Entkalkungsanweisungen unten.

- 1 Vergewissern Sie sich, dass das Gerät ausgeschaltet ist.
- 2 Geben Sie ein Päckchen Zitronensäure (10 g) in 200 ml warmes Wasser.
Hinweis: Sie können auch eine Lösung aus 150 ml Wasser und 50 ml Haushaltsessig (8 % Essigsäure) verwenden.
- 3 Füllen Sie den Wasserbehälter mit der Lösung aus Zitronensäure (oder Essig) und Wasser.
- 4 Schließen Sie den Deckel der Einfüllöffnung.
- 5 Setzen Sie den leeren Mixbecher (ohne Nahrung) vollständig montiert mit Messereinheit und Deckel auf die Motoreinheit in die Position "Dämpfen" (d. h. mit dem Deckel nach unten).
- 6 Drehen Sie den Drehschalter auf die Position "Dämpfen".
▶ Während des Dampfgarvorgangs leuchtet die Dampfanzzeige orange.
- 7 Schalten Sie das Gerät nach einem Dampfvorgang von mindestens 5 bis 6 Minuten aus, und ziehen Sie den Netzstecker.
- 8 Gießen Sie die verwendete Lösung aus Zitronensäure (oder Essig) und Wasser aus dem Wasserbehälter. (Abb. 24)
- 9 Spülen Sie den Wasserbehälter und den Mixbecher mehrmals gründlich mit frischem Wasser aus.
- 10 Füllen Sie 200 ml Wasser in den Wasserbehälter, und lassen Sie das Gerät bei leerem Mixbecher einen kompletten Dampfgarvorgang von 20 Minuten durchlaufen, bevor Sie es wieder für die Zubereitung von Nahrung verwenden.

- 11** Lassen Sie den Deckel der Einfüllöffnung offen, um Bakterienwachstum zu vermeiden.

Umwelt

- Werfen Sie das Gerät am Ende der Lebensdauer nicht in den normalen Hausmüll. Bringen Sie es zum Recycling zu einer offiziellen Sammelstelle. Auf diese Weise helfen Sie, die Umwelt zu schonen (Abb. 25).

Aufbewahrung

- 1** Leeren Sie den Wasserbehälter, bevor Sie das Gerät verstauen (Abb. 24).
- 2** Stellen Sie sicher, dass alle Teile sauber und trocken sind, bevor Sie das Gerät verstauen (siehe Kapitel "Reinigung").
- 3** Setzen Sie die Messereinheit in den Mixbecher, bevor Sie das Gerät verstauen, um Beschädigungen zu vermeiden.
- 4** Setzen Sie den Deckel nicht auf den Mixbecher, und lassen Sie den Deckel der Einfüllöffnung offen, um Bakterienwachstum zu vermeiden.

Garantie und Kundendienst

Benötigen Sie weitere Informationen oder treten Probleme auf, besuchen Sie bitte die Philips AVENT Website (www.philips.com/AVENT), oder setzen Sie sich mit einem Philips Service-Center in Ihrem Land in Verbindung (Telefonnummer siehe Garantieschrift). Sollte es in Ihrem Land kein Service-Center geben, wenden Sie sich bitte an Ihren Philips Händler.

Fehlerbehebung

In diesem Kapitel sind die häufigsten Probleme aufgeführt, die beim Gebrauch Ihres Geräts auftreten können. Sollten Sie ein Problem mithilfe der nachstehenden Informationen nicht beheben können, wenden Sie sich bitte an das Philips Service-Center in Ihrem Land.

Problem	Mögliche Ursache	Lösung
Das Gerät funktioniert nicht.	Das Gerät verfügt über eine integrierte Sicherheitssperre. Diese bewirkt, dass das Gerät nicht funktioniert, wenn nicht alle Teile ordnungsgemäß auf der Motoreinheit zusammengesetzt wurden.	Setzen Sie alle Teile ordnungsgemäß zusammen. Weitere Informationen finden Sie im Kapitel "Das Gerät benutzen".
Die Dampfanzeige leuchtet nicht auf.	Das Gerät ist nicht an die Stromversorgung angeschlossen.	Stecken Sie den Stecker in die Steckdose.
	Der Mixbecher ist nicht richtig auf der Motoreinheit angebracht.	Setzen Sie den Mixbecher fest auf die Motoreinheit.

Problem	Mögliche Ursache	Lösung
	Sie möchten einen zweiten Dampfgarvorgang starten, nachdem der erste gerade beendet wurde.	Schalten Sie das Gerät aus, und lassen Sie es einige Minuten abkühlen, bevor Sie mit dem zweiten Dampfgarvorgang beginnen.
Die Zutaten sind nicht vollständig erhitzt.	Die Stücke im Mixbehälter sind zu groß, es befinden sich zu viele Zutaten im Mixbecher, oder die Zutaten wurden nicht lange genug gedämpft.	Schneiden Sie die Zutaten in kleinere Stücke (2 bis 3 cm), verringern Sie die Nahrungsmenge im Mixbecher, oder stellen Sie eine längere Dämpfzeit ein (maximal 20 Minuten). Prüfen Sie im Rezeptheft bzw. in der Tabelle in Kapitel "Zutaten und Garzeiten", ob Sie die korrekt Garzeit für die zu dämpfenden Zutaten oder das gewünschte Rezept ausgewählt haben.
Das Gerät dämpft nicht.	Sie haben vergessen, Wasser in das Gerät zu füllen.	Schalten Sie das Gerät aus, und geben Sie die richtige Menge Wasser in das Gerät.
	Sie haben den Mixbecher nicht richtig auf die Motoreinheit gesetzt.	Setzen Sie den Mixbecher in der richtigen Position auf das Gerät (siehe Abschnitt "Dampfgaren" im Kapitel "Das Gerät benutzen").
Das Dämpfen dauert zu lange, oder das Dämpfen funktioniert nicht.	Es befindet sich zu viel Kalk im Wasserbehälter.	Entkalken Sie den Wasserbehälter. Weitere Informationen finden Sie im Kapitel "Reinigung und Wartung", Abschnitt "Entkalken".
Aus der Einfüllöffnung entweicht Dampf.	Der Deckel der Einfüllöffnung ist nicht richtig geschlossen.	Schließen Sie den Deckel der Einfüllöffnung, bis er hörbar einrastet.
	Der Dampfauslass der Motoreinheit wird von Nahrungspartikeln oder Kalk blockiert.	Reinigen Sie den Dampfauslass mit einem spitzen Gegenstand, ohne dabei die Dichtung zu beschädigen. Befolgen Sie in Zukunft die Entkalkungshinweise. Siehe Kapitel "Reinigung und Wartung", Abschnitt "Entkalken".
	Das Dampfloch im Deckel ist verstopft.	Reinigen Sie das Dampfloch im Deckel gründlich.
Wenn der Dampfgarvorgang abgeschlossen ist, leuchtet die Dampfanzeige auf. Nach einiger Zeit ertönt ein Summton.	Der Becher stand versehentlich länger als 10 Minuten auf der Gerätebasis, ohne dass Sie das Gerät ausgeschaltet haben.	Schalten Sie das Gerät innerhalb von 10 Minuten nach Beendigung des Dampfgarvorgangs aus, und mixen Sie dann die Nahrung, oder entfernen Sie sie aus dem Becher.

Problem	Mögliche Ursache	Lösung
Die Messer- bzw. Motoreinheit ist blockiert.	Es befinden sich zu viele Zutaten im Mixbecher.	Schalten Sie das Gerät aus, und verarbeiten Sie kleinere Mengen. Füllen Sie den Mixbecher nicht über die Oberkante der grünen Messereinheit hinaus.
Der Motor gibt bei den ersten Einsätzen einen unangenehmen Geruch ab.	Das ist normal.	Bleibt der Geruch auch nach mehrmaliger Benutzung des Geräts bestehen, vergewissern Sie sich, dass Sie die Empfehlungen für die Verarbeitungsmengen und -zeiten einhalten. Siehe Kapitel "Zutaten und Garzeiten".
Das Gerät gibt auch nach mehreren Anwendungen immer noch einen unangenehmen Geruch ab.	Sie haben zu viele Zutaten in den Mixbecher gegeben, oder Sie haben den Mixer zu lange laufen lassen.	Verarbeiten Sie kleinere Mengen, und lassen Sie den Mixer nicht länger als 30 Sekunden ohne Unterbrechung laufen.
Das Gerät ist sehr laut, gibt unangenehme Gerüche von sich, läuft heiß, raucht usw.	Es befinden sich zu viele Zutaten im Mixbecher.	Schalten Sie das Gerät aus, und verarbeiten Sie kleinere Mengen.
	Sie haben das Gerät zu lange ohne Unterbrechung laufen lassen.	Lassen Sie den Mixer nicht länger als 30 Sekunden ohne Unterbrechung laufen.
Aus dem Deckel des Mixbechers tritt Flüssigkeit aus.	Sie haben den Deckel nicht richtig auf den Mixbecher gesetzt.	Setzen Sie den Deckel fest auf den Mixbecher. Weitere Informationen finden Sie im Kapitel "Das Gerät benutzen".
	Es befinden sich zu viele Zutaten im Mixbecher.	Schalten Sie das Gerät aus, und verarbeiten Sie kleinere Mengen.
Es befinden sich weiße Flecken auf der Einfüllöffnung und/oder auf dem Mixbecher, dem Sieb und dem Deckel.	Auf diesen Teilen haben sich Kalkablagerungen gebildet.	Dies ist normal. Entfernen Sie regelmäßig die Kalkablagerungen. Weitere Informationen finden Sie im Kapitel "Reinigung und Wartung", Abschnitt "Entkalken".
Das Gerät ist während des Mixvorgangs sehr laut.	Das Sieb ist nicht am Deckel des Mixbechers befestigt.	Achten Sie darauf, dass das Sieb am Deckel des Mixbechers befestigt ist.

Problem	Mögliche Ursache	Lösung
Das Wasser im Wasserbehälter hat eine ungewöhnliche Farbe, wenn Sie es aus dem Wasserbehälter gießen oder wenn es während des Dampfgarens in den Mixbecher gelangt, bzw. das Wasser im Wasserbehälter riecht unangenehm.	Nahrungspartikel sind während des Betriebs in den Wasserbehälter gelangt.	Reinigen Sie den Wasserbehälter gemäß den Anweisungen in Kapitel "Reinigung und Wartung", Abschnitt "Den Wasserbehälter entkalken". Halten Sie sich beim Gebrauch des Geräts genau an die Anweisungen. Vergewissern Sie sich, dass Sie den Wasserbehälter nicht überfüllen (max. 200 ml) und nicht zu viel Nahrung in den Mixbecher geben (füllen Sie den Mixbecher nicht über die Oberkante der grünen Messereinheit hinaus). Dämpfen Sie die gleichen Zutaten nicht länger als 20 Minuten, und geben Sie kein Wasser zum Dampfgaren direkt in den Mixbecher. Vergewissern Sie sich auch, dass das Ventil im Deckel fest sitzt ist.
Gerüche von verbrannten Lebensmitteln treten aus dem Wasserbehälter aus.	Während des Betriebs sind Nahrungspartikel in den Wasserbehälter gelangt und haben sich am Heizelement festgesetzt.	Reinigen Sie den Wasserbehälter gemäß den Anweisungen in Kapitel "Reinigung und Wartung", Abschnitt "Den Wasserbehälter entkalken". Halten Sie sich beim Gebrauch des Geräts genau an die Anweisungen. Vergewissern Sie sich, dass Sie den Wasserbehälter nicht überfüllen (max. 200 ml) und nicht zu viel Nahrung in den Mixbecher geben (füllen Sie den Mixbecher nicht über die Oberkante der grünen Messereinheit hinaus). Dämpfen Sie die gleichen Zutaten nicht länger als 20 Minuten, und geben Sie kein Wasser zum Dampfgaren direkt in den Mixbecher. Vergewissern Sie sich auch, dass das Ventil im Deckel fest sitzt ist.
Die Babynahrung weist dunkle Flecken auf, oder das Wasser im Mixbecher hat eine ungewöhnliche Farbe.	Während des Betriebs sind Nahrungspartikel in den Wasserbehälter gelangt und haben sich am Heizelement festgesetzt. Dadurch gelangen Rückstände dieser Nahrungspartikel während des Dämpfens in den Mixbecher.	Reinigen Sie den Wasserbehälter gemäß den Anweisungen in Kapitel "Reinigung und Wartung", Abschnitt "Den Wasserbehälter entkalken". Halten Sie sich beim Gebrauch des Geräts genau an die Anweisungen. Vergewissern Sie sich, dass Sie den Wasserbehälter nicht überfüllen (max. 200 ml) und nicht zu viel Nahrung in den Mixbecher geben (füllen Sie den Mixbecher nicht über die Oberkante der grünen Messereinheit hinaus). Dämpfen Sie die gleichen Zutaten nicht länger als 20 Minuten, und geben Sie kein Wasser zum Dampfgaren direkt in den Mixbecher. Vergewissern Sie sich auch, dass das Ventil im Deckel fest sitzt ist.

Technische Daten

- Spannung/Wattleistung: siehe Typenschild auf der Geräteunterseite.
- Maximales Fassungsvermögen des Wasserbehälters: 200 ml.
- Maximales Fassungsvermögen des Mixbechers, feste Zutaten: 800 ml.
- Maximales Fassungsvermögen des Mixbechers, Flüssigkeiten: 450 ml.
- Betriebstemperatur: 10 °C bis 40 °C
- Schutz: temperaturgeregeltes Heizsystem und Sicherheitsverschluss.

Εισαγωγή

Συγχαρητήρια για την αγορά σας και καλώς ήρθατε στη Philips AVENT! Για να επωφεληθείτε πλήρως από την υποστήριξη που παρέχει η Philips AVENT, καταχωρήστε το προϊόν σας στην ιστοσελίδα www.philips.com/welcome.

Αυτή η συσκευή, που συνδυάζει ατμομάγειρα και μπλέντερ, είναι ιδιαίτερα κατάλληλη για την προετοιμασία μικρών ποσοτήτων βρεφικής τροφής. Η συσκευή βοηθάει όλους τους γονείς στην προετοιμασία φρέσκων γευμάτων για τα μωρά τους με μια εύκολη λειτουργία μαγειρέματος στον ατμό και ανάμιξης σε μία μόνο συσκευή.

Γενική περιγραφή (Εικ. 1)

- A** Καπάκι με σπή ατμού
- B** Βαλβίδα
- C** Σίτα
- D** Λεπίδες
- E** Κανάτα με στήριγμα λεπίδων
- F** Έξοδος ατμού στο μοτέρ
- G** Σημείο κλειδώματος για τη λαβή
- H** Στόμιο πλήρωσης της δεξαμενής νερού
- I** Μοτέρ
- J** Λυχνία μαγειρέματος στον ατμό
- K** Διακόπτης
- L** Κάτω μέρος της συσκευής με καλώδιο
- M** Δοσομετρητής
- N** Σπάτουλα

Σημαντικό

Διαβάστε προσεκτικά το παρόν εγχειρίδιο χρήσης προτού χρησιμοποιήσετε τη συσκευή και κρατήστε το για μελλοντική αναφορά.

Κίνδυνος

- Μην βυθίζετε ποτέ το μοτέρ σε νερό ή σε οποιοδήποτε άλλο υγρό και μην το ξεπλένετε με νερό βρύσης.

Προειδοποίηση

- Ελέγξτε εάν η τάση που αναγράφεται στη συσκευή αντιστοιχεί στην τοπική τάση ρεύματος προτού συνδέσετε τη συσκευή.
- Μην χρησιμοποιείτε τη συσκευή εάν το φις, το καλώδιο ή η ίδια η συσκευή έχει υποστεί φθορά.
- Εάν το καλώδιο υποστεί φθορά, θα πρέπει να αντικατασταθεί από ένα κέντρο σέρβις εξουσιοδοτημένο από τη Philips ή από εξίσου εξειδικευμένα άτομα προς αποφυγή κινδύνου.
- Αυτή η συσκευή δεν προορίζεται για χρήση από άτομα (συμπεριλαμβανομένων των παιδιών) με περιορισμένες σωματικές, αισθητήριες ή διανοητικές ικανότητες ή από άτομα χωρίς εμπειρία και γνώση, εκτός και εάν τη χρησιμοποιούν υπό επιτήρηση ή έχουν λάβει οδηγίες σχετικά με τη χρήση της συσκευής από άτομο υπεύθυνο για την ασφάλειά τους.
- Τα παιδιά θα πρέπει να επιβλέπονται προκειμένου να διασφαλιστεί ότι δεν θα παίζουν με τη συσκευή.
- Κρατάτε τη συσκευή μακριά από τα παιδιά.
- Μην αγγίζετε τις λεπίδες, κυρίως όταν η συσκευή είναι συνδεδεμένη στην πρίζα. Οι λεπίδες είναι πολύ κοφτερές.
- Εάν οι λεπίδες κολλήσουν, απσυνδέστε τη συσκευή από την πρίζα πριν απομακρύνετε τα υλικά που μπλοκάρουν τις λεπίδες.

- Η συσκευή αποκτά υψηλή θερμοκρασία κατά τη διάρκεια του μαγειρέματος με ατμό και μπορεί να προκαλέσει εγκαύματα εάν την αγγίζετε. Σηκώνετε την κανάτα μόνο από τη λαβή της.
- Προσέχετε τον καυτό ατμό που εξέρχεται από την κανάτα κατά τη διάρκεια του μαγειρέματος με ατμό και όταν αφαιρείτε το καπάκι.
- Προσέχετε τον καυτό ατμό που εξέρχεται από το άνοιγμα πλήρωσης της δεξαμενής ατμού όταν ανοίγετε το καπάκι της.
- Όταν η διαδικασία μαγειρέματος στον ατμό ολοκληρωθεί, εξακολουθεί να εξέρχεται για λίγη ώρα καυτός ατμός από την έξοδο ατμού του μοτέρ και την οπή ατμού στο καπάκι της κανάτας. Προσέχετε όταν ανασηκώνετε την κανάτα από το μοτέρ.
- Εάν η συσκευή χρησιμοποιηθεί με μη ενδεδειγμένο τρόπο, καυτός ατμός ενδέχεται να εξέλθει από το στόμιο πλήρωσης. Συμβουλευτείτε το κεφάλαιο “Οδηγός ανεύρεσης/ επίλυσης προβλημάτων” για να αποφύγετε ή να επιλύσετε μια τέτοια κατάσταση.
- Μην αφήνετε ποτέ τη συσκευή να λειτουργεί χωρίς επίβλεψη.

Προσοχή

- Μην χρησιμοποιείτε ποτέ εξαρτήματα ή μέρη από άλλους κατασκευαστές ή που η Philips κατηγορηματικά δεν συνιστά. Εάν χρησιμοποιήσετε τέτοια εξαρτήματα ή μέρη, η εγγύησή σας καθίσταται άκυρη.
- Μην τοποθετείτε τη συσκευή πάνω ή κοντά σε φούρνο ή κουζίνα που βρίσκεται σε λειτουργία ή είναι ακόμα ζεστός/ή.
- Αποσυνδέετε πάντα τη συσκευή από την πρίζα πριν τη συναρμολόγηση ή την αποσυναρμολόγηση οποιουδήποτε εξαρτήματός της και πριν τον καθαρισμό της.
- Αποσυνδέετε πάντα τη συσκευή από την πρίζα και αφήνετέ την να κρυώσει πριν τον καθαρισμό της.
- Μην τοποθετείτε ποτέ την κανάτα ή οποιοδήποτε άλλο μέρος της συσκευής σε φούρνο μικροκυμάτων, καθώς τα μεταλλικά τμήματα της λαβής της κανάτας και της μονάδας λεπίδων δεν ενδείκνυνται για τέτοια χρήση.
- Μην αποστειρώνετε ποτέ την κανάτα ή οποιοδήποτε άλλο μέρος της συσκευής σε αποστειρωτή ή φούρνο μικροκυμάτων, καθώς τα μεταλλικά τμήματα της λαβής της κανάτας και της μονάδας λεπίδων δεν ενδείκνυνται για τέτοια χρήση.
- Αυτή η συσκευή προορίζεται μόνο για οικιακή χρήση. Εάν η συσκευή χρησιμοποιηθεί με μη ενδεδειγμένο τρόπο ή για επαγγελματικούς ή ημι-επαγγελματικούς σκοπούς ή εάν δεν χρησιμοποιηθεί σύμφωνα με τις οδηγίες του εγχειριδίου χρήσης, η εγγύηση καθίσταται άκυρη και η Philips θα αποποιηθεί οποιασδήποτε ευθύνης για τυχόν βλάβες που θα προκληθούν.
- Τοποθετείτε τη συσκευή σε σταθερή, οριζόντια και επίπεδη επιφάνεια. Βεβαιωθείτε ότι υπάρχει αρκετός ελεύθερος χώρος γύρω από αυτή, ώστε να αποφεύγονται τυχόν ζημιές σε ντουλάπια ή άλλα αντικείμενα, καθώς, κατά τη διάρκεια της χρήσης, η συσκευή παράγει καυτό ατμό.
- Μην χρησιμοποιείτε τη συσκευή εάν έχει πέσει κάτω ή έχει υποστεί οποιαδήποτε βλάβη. Για επισκευή, απευθυνθείτε σε ένα εξουσιοδοτημένο κέντρο σέρβις της Philips.
- Μην χρησιμοποιείτε ποτέ τη λειτουργία μαγειρέματος στον ατμό χωρίς νερό.
- Μην παραγεμίζετε τη δεξαμενή νερού (μέγ. 200ml). Μην υπερβαίνετε τη μέγιστη στάθμη που υποδεικνύεται στο δοσομετρητή.
- Όταν πρόκειται να μαγειρέψετε υλικά στον ατμό, προσέχετε ώστε να μην παραγεμίζετε την κανάτα. Βεβαιώστε πάντα ότι το άνω άκρο των πράσινων λεπίδων δεν είναι καλυμμένο με φαγητό (Εικ. 2).
- Όταν αναμειγνύετε υγρά, μην υπερβαίνετε τη μέγιστη στάθμη που υποδεικνύεται στην κανάτα (450ml).
- Μην ανασηκώνετε και μην μετακινείτε τη συσκευή όταν βρίσκεται σε λειτουργία.
- Μην εισάγετε κανενός είδους αντικείμενο μέσα στο στόμιο πλήρωσης ή την έξοδο ατμού.

- Μην ξαναγεμίζετε ποτέ τη δεξαμενή νερού κατά τη διάρκεια του μαγειρέματος στον ατμό καθώς ενδέχεται να διαφύγει από τη συσκευή καυτό νερό και ατμός.
- Βεβαιώνετε πάντα ότι το καπάκι έχει κρυώσει, μετά το μαγείρεμα στον ατμό, πριν το ανοίξετε για να προσθέσετε περισσότερα υλικά για ανάμιξη, εάν χρειαστεί.
- Μην συνδέετε ποτέ αυτή τη συσκευή σε χρονομέτρο ή σύστημα τηλεχειριστηρίου προς αποφυγή επικίνδυνων καταστάσεων.
- Ελέγχετε πάντα τη θερμοκρασία της βρεφικής τροφής στο πίσω μέρος του χεριού σας πριν ταΐσετε το μωρό σας.
- Ελέγχετε πάντα την πυκνότητα της βρεφικής τροφής. Βεβαιωθείτε ότι δεν περιέχει μεγάλα κομμάτια.
- Αφού ολοκληρωθεί η διαδικασία μαγειρέματος στον ατμό (μέγ. 20 λεπτά), μην ξαναζεσταίνετε και μην ξαναμαγειρεύετε στον ατμό την ίδια βρεφική τροφή.
- Χρησιμοποιείτε μόνο τη σπάτουλα που παρέχεται για να αφαιρέσετε την τροφή από την κανάτα.
- Η τακτική αφαίρεση των αλάτων αποτρέπει βλάβη στη συσκευή.

Σύστημα ασφαλείας

Η συσκευή είναι εξοπλισμένη με ενσωματωμένο κλείδωμα ασφαλείας. Η συσκευή λειτουργεί μόνο εάν έχει συναρμολογηθεί σωστά όλα τα μέρη πάνω στο μοτέρ. Εάν όλα τα μέρη έχουν συναρμολογηθεί σωστά, το ενσωματωμένο κλείδωμα ασφαλείας ξεκλειδώνεται.

Η συσκευή είναι επίσης εξοπλισμένη με διάταξη προστασίας από υπερθέρμανση. Υπερθέρμανση ενδέχεται να προκύψει σε περίπτωση που το χρονικό διάστημα που μεσολαβεί μεταξύ δύο διαδικασιών μαγειρέματος στον ατμό είναι πολύ σύντομο, η λειτουργία ανάμιξης χρησιμοποιείται για πολλή ώρα ή υπάρχει υπερβολική ποσότητα υλικών στην κανάτα. Αν η διάταξη προστασίας από υπερθέρμανση απενεργοποιήσει τη συσκευή κατά τη διάρκεια της χρήσης, μετακινήστε το διακόπτη ελέγχου στη θέση 0 και αφήστε τη συσκευή να κρυώσει για λίγα λεπτά. Μετά από αυτό, μπορείτε να χρησιμοποιήσετε και πάλι τη συσκευή.

Ηλεκτρομαγνητικά Πεδία (EMF)

Η συγκεκριμένη συσκευή της Philips συμμορφώνεται με όλα τα πρότυπα που αφορούν τα ηλεκτρομαγνητικά πεδία (EMF). Εάν γίνει σωστός χειρισμός και σύμφωνα με τις οδηγίες του παρόντος εγχειριδίου χρήσης, η συσκευή είναι ασφαλής στη χρήση, βάσει των επιστημονικών αποδείξεων που είναι διαθέσιμες μέχρι σήμερα.

Πριν την πρώτη χρήση

- 1 Αφαιρέστε όλα τα υλικά συσκευασίας από τη συσκευή.
- 2 Καθαρίστε όλα τα μέρη της συσκευής εκτός από το μοτέρ (δείτε το κεφάλαιο 'Καθαρισμός και συντήρηση').

Χρήση της συσκευής

Ελέγχετε πάντα τη θερμοκρασία της βρεφικής τροφής στο πίσω μέρος του χεριού σας πριν ταΐσετε το μωρό σας.

Μετά το μαγείρεμα στον ατμό, να βεβαιώνετε πάντα ότι το καπάκι έχει κρυώσει πριν το ανοίξετε για να προσθέσετε περισσότερα υλικά, εάν χρειαστεί. Μην υπερβαίνετε τη μέγιστη στάθμη που υποδεικνύεται στην κανάτα.

Αδειάστε τη δεξαμενή νερού, πριν την ξαναγεμίσετε για να ξεκινήσετε μια νέα διαδικασία μαγειρέματος στον ατμό.

Κάθε φορά που θέλετε να μαγειρέψετε στον ατμό, βεβαιώνετε ότι το άνω άκρο των πράσινων λεπίδων δεν είναι καλυμμένο με φαγητό.

Μην υπερβαίνετε τη μέγιστη στάθμη που υποδεικνύεται στην κανάτα (450ml) όταν αναμειγνύετε υγρά.

Η συσκευή αυτή προορίζεται για το μαγείρεμα φρέσκων στερεών υλικών στον ατμό και, έπειτα, την ανάμιξή τους για την παρασκευή βρεφικής τροφής. Ανατρέξτε στο βιβλίο συνταγών για ορισμένα παραδείγματα. Κανονικά, πρώτα μαγειρεύετε το φαγητό στον ατμό και στη συνέχεια το αναμειγνύετε. Ωστόσο, μπορείτε να χρησιμοποιήσετε τη συσκευή και μόνο για μαγείρεμα στον ατμό ή μόνο για ανάμιξη. Όταν χρησιμοποιείτε τη συσκευή μόνο για ανάμιξη, παρακάμψτε τις ενότητες 'Πλήρωση της δεξαμενής νερού' και 'Μαγείρεμα στον ατμό' και ακολουθήστε μόνο τις οδηγίες της ενότητας 'Ανάμιξη'. Μην μαγειρεύετε ποτέ φαγητό στον ατμό αφού το έχετε αναμειξει. Μην μαγειρεύετε ποτέ στον ατμό τα ίδια υλικά για περισσότερο από 20 λεπτά ή περισσότερες από μία φορές.

Η συσκευή ΔΕΝ προορίζεται για:

- Απόψυξη τροφίμων
- Μαγείρεμα στον ατμό κατεψυγμένων τροφίμων
- Μαγείρεμα στον ατμό ήδη αναμειγμένων τροφίμων
- Μαγείρεμα των ίδιων υλικών στον ατμό για περισσότερα από 20 λεπτά
- Μαγείρεμα ρυζιού και ζυμαρικών
- Πρώτα ανάμιξη υλικών και στη συνέχεια μαγείρεμα αυτών στον ατμό
- Ζέσταμα υγρών, π.χ. σούπας ή νερού
- Διατήρηση των τροφίμων ζεστών για αρκετές ώρες
- Ξαναζέσταμα φαγητού

Πλήρωση της δεξαμενής νερού

1 Γεμίστε το δοσομετρητή με νερό μέχρι την απαιτούμενη στάθμη (Εικ. 3).

Στο δοσομετρητή αναγράφονται χιλιοστόλιτρα και ο αντίστοιχος χρόνος μαγειρέματος στον ατμό σε λεπτά. Ανατρέξτε στο ξεχωριστό βιβλίο συνταγών για τις συνιστώμενες ποσότητες των συνταγών.

Σημείωση: Μην υπερβαίνετε τη μέγιστη στάθμη που υποδεικνύεται στο δοσομετρητή (200ml), ώστε να βεβαιώνεστε ότι δεν παραγεμίζετε τη δεξαμενή νερού.

Σημείωση: Σας συνιστούμε να μην χρησιμοποιείτε μεταλλικό νερό, καθώς τα μεταλλικά στοιχεία που περιέχονται σε αυτόν τον τύπο νερού προκαλούν τη δημιουργία αλάτων στο εσωτερικό της δεξαμενής νερού.

2 Αδειάστε το νερό μέσα στο στόμιο πλήρωσης και κλείστε το καπάκι (Εικ. 4).

Σημείωση: Μην τοποθετείτε ποτέ τίποτα άλλο εκτός από νερό στη δεξαμενή νερού.

Μαγείρεμα στον ατμό

Εάν ορισμένα λαχανικά και φρούτα μαγειρεύονται αργά και προσεκτικά στον ατμό, είναι ιδανικά για μωρά που ξεκινούν να τρέφονται με στερεά τροφή. Το μαγείρεμα στον ατμό είναι ο πιο υγιεινός τρόπος προετοιμασίας φαγητού, καθώς η τροφή διατηρεί πολλές βιταμίνες και άλλα υγιεινά θρεπτικά συστατικά.

Σημείωση: Μπορείτε να βρείτε συνταγές και τους απαιτούμενους χρόνους μαγειρέματος για αυτές τις συνταγές στο ξεχωριστό βιβλίο συνταγών. Λάβετε υπόψη σας ότι οι συνταγές σχετίζονται με την ηλικία του παιδιού.

Σημείωση: Μην μαγειρεύετε στον ατμό παγωμένα συστατικά, γιατί η συσκευή δεν μπορεί να θερμάνει τα κατεψυγμένα υλικά στη θερμοκρασία που απαιτείται για το μαγείρεμα στον ατμό. Αποψύχετε πάντα τα κατεψυγμένα στερεά υλικά πριν τα μαγειρέψετε στον ατμό με τη συσκευή αυτή. Πριν τοποθετήσετε τα αποψυγμένα υλικά στην κανάτα, απομακρύνετε τυχόν νερό που βρίσκεται πάνω τους λόγω της απόψυξης.

1 Τοποθετήστε τις λεπίδες στο στήριγμα λεπίδων της κανάτας (Εικ. 5).

- 2** Κόψτε τα στερεά υλικά σε μικρά κομμάτια (σε κύβους όχι μεγαλύτερους από 2-3 εκ.) πριν τα τοποθετήσετε στην κανάτα.

Σημείωση: Μην επεξεργάζεστε μεγάλη ποσότητα στερεών υλικών ταυτόχρονα. Επεξεργαστείτε αυτά τα υλικά σε μικρότερες μερίδες.

- 3** Βάλτε τα υλικά στην κανάτα. (Εικ. 6)

Σημείωση: Μην υπερβαίνετε το άνω άκρο των πράσινων λεπίδων.

Σημείωση: Μην τοποθετείτε ποτέ νερό ή οποιοδήποτε άλλο υγρό στην κανάτα για μαγείρεμα στον ατμό, ώστε να αποφύγετε τυχόν βλάβη της συσκευής.

- 4** Τοποθετήστε τη βαλβίδα στο καπάκι της κανάτας (Εικ. 7).

Σημείωση: Βεβαιωθείτε ότι η βαλβίδα έχει στερεωθεί στο καπάκι.

- 5** Τοποθετήστε τη σίτα στο καπάκι της κανάτας ('κλικ') (Εικ. 8).

- 6** Τοποθετήστε το καπάκι στην κανάτα και γυρίστε το δεξιόστροφα, για να το στερεώσετε. Οι μικρές προεξοχές στο καπάκι πρέπει να εφαρμόζουν στις εσοχές της κανάτας. Βεβαιωθείτε ότι η επέκταση του καπακιού έχει τοποθετηθεί ακριβώς πάνω από τη λαβή της κανάτας (Εικ. 9).

- 7** Τοποθετήστε την κανάτα ανάποδα πάνω στο μοτέρ, δηλαδή με το καπάκι προς τα κάτω. Βεβαιωθείτε ότι η λαβή βρίσκεται στη δεξιά πλευρά (Εικ. 10).

Σημείωση: Η συσκευή δεν ξεκινά τη διαδικασία μαγειρέματος στον ατμό αν η κανάτα και η λαβή δεν βρίσκονται στη σωστή θέση.

- 8** Γυρίστε το διακόπτη στη θέση μαγειρέματος στον ατμό.

▶ Η λυχνία μαγειρέματος στον ατμό ανάβει πορτοκαλί υποδεικνύοντας ότι η συσκευή βρίσκεται σε λειτουργία μαγειρέματος στον ατμό (Εικ. 11).

Ο καυτός ατμός ή το καυτό νερό μπορεί να κάψει τα δάκτυλά σας. Μην αγγίζετε και μην αφήνετε ποτέ τα παιδιά να αγγίζουν τα ζεστά μέρη της συσκευής και τον ατμό, καθώς μπορεί να προκληθούν εγκαύματα (Εικ. 12).

▶ Ο χρόνος του μαγειρέματος στον ατμό εξαρτάται από την ποσότητα του νερού που έχετε τοποθετήσει στη δεξαμενή νερού. Ανατρέξτε στον πίνακα στο κεφάλαιο 'Υλικά και χρόνοι μαγειρέματος στον ατμό' και το βιβλίο συνταγών.

▶ Όταν ολοκληρωθεί η διαδικασία μαγειρέματος στον ατμό, η συσκευή παράγει έναν ήχο βουητού και η λυχνία μαγειρέματος στον ατμό σβήνει.

- 9** Ρυθμίστε το διακόπτη στη θέση off. Περιμένετε 2 λεπτά μέχρι να σταματήσει να βγαίνει ατμός από την έξοδο ατμού, ώστε να αποφύγετε τυχόν εγκαύματα από ζεστό νερό και ατμό. (Εικ. 13)

Εάν θέλετε να σερβίρετε τη μαγειρεμένη στον ατμό βρεφική τροφή χωρίς να την αναμίξετε, δοκιμάστε την στο πίσω μέρος του χεριού σας ώστε να βεβαιωθείτε ότι η θερμοκρασία είναι ασφαλής για το μωρό σας.

Σημείωση: Αν θέλετε να μαγειρέψετε στον ατμό άλλη μια παρτίδα υλικών, αφήστε τη συσκευή να κρυώσει για 10 λεπτά, πριν ξεκινήσετε το νέο μαγείρεμα στον ατμό.

- 10** Εάν στη συνέχεια θέλετε να αναμίξετε τα υλικά που μαγειρέψατε στον ατμό, ακολουθήστε τις οδηγίες που περιέχονται στην ενότητα 'Ανάμιξη μετά το μαγείρεμα στον ατμό' παρακάτω.

- 11** Υπό φυσιολογικές συνθήκες, μετά το μαγείρεμα στον ατμό δεν παραμένει νερό στη δεξαμενή νερού. Ωστόσο, σε ορισμένες περιπτώσεις (π.χ. σε περίπτωση συγκέντρωσης αλάτων στη δεξαμενή νερού, διακοπής της διαδικασίας μαγειρέματος στον ατμό ή

ακούσιας χρήσης), ενδέχεται να παραμένει μια μικρή ποσότητα νερού στη δεξαμενή νερού. Στην περίπτωση αυτή, αδειάστε πλήρως τη δεξαμενή νερού μετά από κάθε χρήση, προκειμένου να αποφύγετε την ανάπτυξη βακτηρίων. Για να αφαιρέσετε τα άλατα από τη δεξαμενή νερού, ανατρέξτε στο κεφάλαιο 'Καθαρισμός και συντήρηση'.

Ανάμιξη μετά το μαγείρεμα στον ατμό

1 Πιάστε τη λαβή της κανάτας και σηκώστε την κανάτα από το μοτέρ. Αναποδογυρίστε την κανάτα και ανακινήστε την ώστε η τροφή να πέσει στις λεπίδες (Εικ. 14).

Αγγίξτε μόνο τη λαβή της κανάτας. Το καπάκι, το κάτω μέρος και η εξωτερική επιφάνεια της κανάτας είναι ζεστά (Εικ. 15).

2 Εάν είναι απαραίτητο, αφαιρέστε το καπάκι και προσθέστε επιπλέον υλικά για ανάμιξη (π.χ. νερό ή λάδι).

Μετά το μαγείρεμα στον ατμό, να βεβαιώνετε πάντα ότι το καπάκι έχει κρυώσει πριν το ανοίξετε για να προσθέσετε περισσότερα υλικά (μην υπερβαίνετε την ένδειξη της μέγιστης στάθμης) ή για να αφαιρέσετε το νερό που έχει απομείνει στη δεξαμενή νερού.

Σε περίπτωση που έχετε τοποθετήσει υγρά στην κανάτα, μην βάζετε ποτέ την κανάτα στη θέση μαγειρέματος στον ατμό.

3 Τοποθετήστε την κανάτα πάνω στο μοτέρ σε όρθια θέση, δηλαδή με το καπάκι προς τα επάνω. Βεβαιωθείτε ότι η λαβή βρίσκεται στη δεξιά πλευρά και είναι τοποθετημένη ανάμεσα στις δύο προεξοχές του σημείου κλειδώματος (Εικ. 16).

4 Γυρίστε το διακόπτη ελέγχου στη θέση ανάμιξης. Κρατήστε το διακόπτη σε αυτή τη θέση για όσο χρειάζεται μέχρι να αναμιχθούν καλά τα υλικά (Εικ. 17).

Μην αφήνετε τη συσκευή να αναμιγνύει για περισσότερο από 30 δευτερόλεπτα χωρίς διακοπή. Εάν δεν έχετε ολοκληρώσει την ανάμιξη μετά από 30 δευτερόλεπτα, απενεργοποιήστε τη συσκευή και περιμένετε λίγα δευτερόλεπτα πριν συνεχίσετε. Εάν η συσκευή θερμανθεί, αφήστε τη να κρυώσει για λίγα λεπτά προτού συνεχίσετε τη χρήση της.

Σημείωση: Εάν τα υλικά κολλήσουν στα τοιχώματα της κανάτας, απενεργοποιήστε τη συσκευή και ξεκολλήστε τα με τη σπάτουλα ή προσθέστε λίγο υγρό.

Σημείωση: Βεβαιωθείτε ότι η αναμεμιγμένη βρεφική τροφή έχει την κατάλληλη πυκνότητα (π.χ. χωρίς κομμάτια) πριν τη σερβίρετε.

Σημείωση: Εάν η βρεφική τροφή είναι ακόμη πολύ πηχτή προσθέστε λίγο υγρό (π.χ. νερό) μέχρι η βρεφική τροφή να αραιώσει.

5 Όταν ολοκληρώσετε την ανάμιξη, απλά αφήστε τον διακόπτη. (Εικ. 18)

▶ Ο διακόπτης επιστρέφει αυτόματα στη θέση off.

6 Αφαιρέστε την αναμεμιγμένη τροφή από την κανάτα. Αν χρειαστεί, χρησιμοποιήστε μια σπάτουλα.

Βεβαιωθείτε ότι η θερμοκρασία της βρεφικής τροφής είναι ασφαλής για το μωρό σας.

7 Αποσυνδέστε τη συσκευή από την πρίζα.

8 Υπό φυσιολογικές συνθήκες, μετά το μαγείρεμα στον ατμό δεν παραμένει νερό στη δεξαμενή νερού. Ωστόσο, σε ορισμένες περιπτώσεις (π.χ. σε περίπτωση συγκέντρωσης αλάτων στη δεξαμενή νερού, διακοπής της διαδικασίας μαγειρέματος στον ατμό ή ακούσιας χρήσης), ενδέχεται να παραμένει μια μικρή ποσότητα νερού στη δεξαμενή νερού. Στην περίπτωση αυτή, αδειάστε πλήρως τη δεξαμενή νερού μετά από κάθε χρήση, προκειμένου να αποφύγετε την ανάπτυξη

βακτηρίων. Για να αφαιρέσετε τα άλατα από τη δεξαμενή νερού, ανατρέξτε στο κεφάλαιο 'Καθαρισμός και συντήρηση'.

Ανάμιξη χωρίς μαγείρεμα στον ατμό

Η συσκευή προορίζεται για:

- πολτοποίηση μαγειρεμένων στον ατμό ή με άλλο τρόπο υλικών για βρεφική τροφή
- ανάμιξη υγρών και φρούτων για βρεφικά ροφήματα

Η συσκευή δεν προορίζεται για κομμάτια σκληρών υλικών όπως παγάκια ή κύβους ζάχαρης.

Σε περίπτωση που έχετε τοποθετήσει υγρά στην κανάτα, μην βάζετε ποτέ την κανάτα στη θέση μαγειρέματος στον ατμό.

Σημείωση: Όταν αναμιγνύετε υγρά, βεβαιωθείτε ότι δεν γεμίζετε την κανάτα πάνω από την ένδειξη μέγιστης στάθμης που αναγράφεται στην κανάτα.

Σημείωση: Ποτέ μην μαγειρεύετε στον ατμό βρεφική τροφή αφού την έχετε αναμίξει.

1 Τοποθετήστε τις λεπίδες στο στήριγμα λεπίδων της κανάτας (Εικ. 5).

2 Κόψτε τα στερεά υλικά σε μικρά κομμάτια (σε κύβους όχι μεγαλύτερους από 2-3 εκ.) πριν τα τοποθετήσετε στην κανάτα.

Συμβουλή: Μην επεξεργάζεστε μεγάλη ποσότητα στερεών υλικών ταυτόχρονα. Επεξεργαστείτε αυτά τα υλικά σε μικρότερες μερίδες.

3 Βάλτε τα υλικά στην κανάτα. (Εικ. 6)

Σημείωση: Μην υπερβαίνετε το άνω άκρο των πράσινων λεπίδων.

4 Τοποθετήστε τη βαλβίδα στο καπάκι της κανάτας (Εικ. 7).

Σημείωση: Βεβαιωθείτε ότι η βαλβίδα έχει στερεωθεί στο καπάκι.

5 Τοποθετήστε τη σίτα στο καπάκι της κανάτας ('κλικ') (Εικ. 8).

6 Τοποθετήστε το καπάκι στην κανάτα και γυρίστε το δεξιόστροφα, για να το στερεώσετε. Οι μικρές προεξοχές στο καπάκι πρέπει να εφαρμόζουν στις εσοχές της κανάτας. Βεβαιωθείτε ότι η επέκταση του καπακιού έχει τοποθετηθεί ακριβώς πάνω από τη λαβή της κανάτας. (Εικ. 9)

7 Τοποθετήστε την κανάτα πάνω στο μοτέρ σε όρθια θέση, δηλαδή με το καπάκι προς τα επάνω. Βεβαιωθείτε ότι η λαβή βρίσκεται στη δεξιά πλευρά και είναι τοποθετημένη ανάμεσα στις δύο προεξοχές του σημείου κλειδώματος (Εικ. 16).

8 Γυρίστε το διακόπτη στη θέση ανάμιξης. Κρατήστε το διακόπτη σε αυτή τη θέση για όσο χρειαστεί αλλά όχι για περισσότερο από 30 δευτερόλεπτα (Εικ. 17).

Σημείωση: Εάν τα υλικά κολλήσουν στα τοιχώματα της κανάτας, απενεργοποιήστε τη συσκευή και ξεκολλήστε τα με τη σπάτουλα ή προσθέστε λίγο υγρό. Μην υπερβαίνετε τη μέγιστη στάθμη που υποδεικνύεται στην κανάτα.

Σημείωση: Βεβαιωθείτε ότι η αναμεμιγμένη βρεφική τροφή έχει την κατάλληλη πυκνότητα (π.χ. χωρίς κομμάτια) πριν τη σερβίρετε.

Σημείωση: Εάν η βρεφική τροφή είναι ακόμη πολύ πηχτή, προσθέστε λίγο υγρό (π.χ. νερό) μέχρι να αποκτήσει μια αραιή και απαλή υφή. Μην υπερβαίνετε τη μέγιστη στάθμη που υποδεικνύεται στην κανάτα.

Σημείωση: Ποτέ μην μαγειρεύετε στον ατμό βρεφική τροφή αφού την έχετε αναμίξει.

Μην αφήνετε τη συσκευή να αναμινγνύει για περισσότερο από 30 δευτερόλεπτα χωρίς διακοπή. Εάν δεν έχετε ολοκληρώσει την ανάμιξη μετά από 30 δευτερόλεπτα, απενεργοποιήστε τη συσκευή και περιμένετε λίγα δευτερόλεπτα πριν συνεχίσετε. Εάν η συσκευή θερμανθεί, αφήστε τη να κρυώσει για λίγα λεπτά προτού συνεχίσετε τη χρήση της.

Βεβαιωθείτε ότι η θερμοκρασία της βρεφικής τροφής είναι ασφαλής για το μωρό σας.

9 Όταν ολοκληρώσετε την ανάμιξη, απλά αφήστε τον διακόπτη. (Εικ. 18)

▶ Ο διακόπτης επιστρέφει αυτόματα στη θέση off.

10 Αφαιρέστε την αναμεμιγμένη τροφή από την κανάτα. Αν χρειαστεί, χρησιμοποιήστε μια σπάτουλα.

Βεβαιωθείτε ότι η θερμοκρασία της βρεφικής τροφής είναι ασφαλής για το μωρό σας.

11 Αποσυνδέστε τη συσκευή από την πρίζα.

Υλικά και χρόνοι μαγειρέματος στον ατμό

Είδος τροφίμου	Υλικό	Χρόνος μαγειρέματος στον ατμό κατά προσέγγιση*
Φρούτα	Μήλο	5 λεπτά
	Πορτοκαλί	10 λεπτά
	Ροδάκινο	10 λεπτά
	Αχλάδι	5 λεπτά
	Ανανάς	15 λεπτά
	Δαμάσκηνο	10 λεπτά
Λαχανικά	Σπαράγγι	10 λεπτά
	Μπρόκολο	20 λεπτά
	Καρότο	15 λεπτά
	Κουνουπίδι	15 λεπτά
	Σέλινο	15 λεπτά
	Κολοκυθάκι	15 λεπτά
	Μάραθος	15 λεπτά
	Φασολάκια	20 λεπτά
	Πράσο	15 λεπτά
	Κρεμμύδι	15 λεπτά
	Αρακάς	20 λεπτά
	Πιπεριά	15 λεπτά
	Πατάτα	20 λεπτά
	Κολοκύθα	15 λεπτά
	Σπανάκι	15 λεπτά
Γογγύλι	15 λεπτά	

Είδος τροφίμου	Υλικό	Χρόνος μαγειρέματος στον ατμό κατά προσέγγιση*
	Γλυκοπατάτα	15 λεπτά
	Ντομάτα	15 λεπτά
Κρέας	Κοτόπουλο, βοδινό, αρνί, χοιρινό κ.λπ.	20 λεπτά
Ψάρι	Σολομός, γλώσσα, βακαλάος, πέστροφα κ.λπ.	15 λεπτά

* Όλα τα τρόφιμα πρέπει να κόβονται σε μικρούς κύβους, όχι μεγαλύτερους από 2-3 εκ.

Καθαρισμός και συντήρηση

Καθαρίζετε τη συσκευή μετά από κάθε χρήση.

Μην βυθίζετε ποτέ το μοτέρ σε νερό.

Μην χρησιμοποιείτε ποτέ χλωρίνη ή χημικά αποστειρωτικά διαλύματα/ταμπλέτες στη συσκευή.

Μην χρησιμοποιείτε ποτέ συρμάτινα σφουγγαράκια, στιλβωτικά καθαριστικά ή υγρά όπως πετρέλαιο, ασετόν ή οινόπνευμα για τον καθαρισμό της συσκευής.

- 1 Αποσυνδέστε τη συσκευή από την πρίζα και αφαιρέστε την κανάτα από το μοτέρ (Εικ. 19).
- 2 Αφαιρέστε το καπάκι από την κανάτα και αναποδογυρίστε το (Εικ. 20).
- 3 Αφαιρέστε τη σίτα και τη βαλβίδα από το καπάκι. (Εικ. 21)
- 4 Αφαιρέστε τις λεπίδες από την κανάτα (Εικ. 22).
- 5 Καθαρίστε πολύ καλά τις λεπίδες με νερό βρύσης, αμέσως μετά τη χρήση τους. Βεβαιωθείτε ότι έχετε ξεπλύνει επίσης και το εσωτερικό του κυλίνδρου πάνω στον οποίο στηρίζονται οι λεπίδες (Εικ. 23).

Καθαρίστε τις λεπίδες πολύ προσεκτικά. Τα σημεία κοπής είναι πολύ κοφτερά!

Σημείωση: Εάν θέλετε να καθαρίσετε τις λεπίδες ακόμη πιο καλά, μπορείτε να τις τοποθετήσετε στο πλυντήριο πιάτων αφού τις ξεπλύνετε.

- 6 Καθαρίστε τα άλλα εξαρτήματα που έχουν έρθει σε επαφή με τρόφιμα με ζεστό νερό και λίγο υγρό απορρυπαντικό αμέσως μετά τη χρήση.

Σημείωση: Όλα τα μέρη της συσκευής, εκτός από το μοτέρ, μπορούν επίσης να πλυθούν στο πλυντήριο πιάτων.

- 7 Εάν είναι απαραίτητο, καθαρίστε το μοτέρ με ένα υγρό πανί.
- 8 Ελέγξτε τη δεξαμενή νερού για τυχόν υπολείμματα τροφών. Αυτό μπορείτε να το κάνετε κοιτώντας από το στόμιο πλήρωσης, για να δείτε αν υπάρχουν υπολείμματα τροφών στο εσωτερικό της δεξαμενής νερού ή ελέγχοντας αν το νερό έχει ασυνήθιστο χρώμα και μυρίζοντας αν η δεξαμενή νερού παράγει μια δυσάρεστη μυρωδιά ή μυρωδιά καμένου. Στην περίπτωση αυτή, καθαρίστε τη δεξαμενή (δείτε την ενότητα 'Αφαίρεση αλάτων από τη δεξαμενή νερού' στο κεφάλαιο αυτό).
- 9 Αφήνετε το καπάκι του στομίου πλήρωσης ανοιχτό, αποτρέποντας την ανάπτυξη βακτηρίων.

Αφαίρεση αλάτων από τη δεξαμενή νερού

Σε περίπτωση που εισέλθουν στη δεξαμενή νερού υπολείμματα τροφών, αυτά ενδέχεται να κολλήσουν στο θερμαντικό στοιχείο της δεξαμενής νερού κατά τη διάρκεια της επόμενης διαδικασίας μαγειρέματος στον ατμό. Τα υπολείμματα αυτά δεν μπορούν να αφαιρεθούν απλώς με το ξέπλυμα της δεξαμενής νερού με νερό.

Επιπλέον, πρέπει να αφαιρείτε τα άλατα από τη συσκευή κάθε τέσσερις εβδομάδες, προκειμένου να εξασφαλίσετε την 100% αποτελεσματική λειτουργία της. Για να μειώσετε τη συσσώρευση αλάτων, είναι χρήσιμο να χρησιμοποιείτε προβρασμένο ή φιλτραρισμένο νερό στη συσκευή.

Για να αφαιρέσετε τυχόν υπολείμματα τροφών από τη δεξαμενή νερού και να αφαιρέσετε τα άλατα από τη συσκευή, ακολουθήστε τις παρακάτω οδηγίες αφαλάτωσης.

- 1** Βεβαιωθείτε ότι η συσκευή είναι απενεργοποιημένη.
- 2** Προσθέστε ένα φακελάκι κιτρικού οξέος (10g) σε 200ml ζεστού νερού.
Σημείωση: Μπορείτε επίσης να χρησιμοποιήσετε ένα διάλυμα που αποτελείται από 150ml νερού και 50ml λευκού ξυδιού (οξικό οξύ 8%).
- 3** Γεμίστε τη δεξαμενή νερού με το διάλυμα κιτρικού οξέος (ή ξυδιού) και νερού.
- 4** Κλείστε το καπάκι του στομίου πλήρωσης.
- 5** Βάλτε την άδεια κανάτα (χωρίς κανένα υλικό στο εσωτερικό της), πλήρως συναρμολογημένη με τις λεπίδες και το καπάκι στο μοτέρ, στη θέση μαγειρέματος (δηλαδή, με το καπάκι στραμμένο προς τα κάτω).
- 6** Γυρίστε το διακόπτη στη θέση μαγειρέματος στον ατμό.
 - ▶ Η λυχνία μαγειρέματος στον ατμό ανάβει πορτοκαλί υποδεικνύοντας ότι η συσκευή βρίσκεται σε λειτουργία μαγειρέματος στον ατμό.
- 7** Απενεργοποιήστε τη συσκευή μετά από 5-6 λεπτά μαγειρέματος στον ατμό και αποσυνδέστε την από την πρίζα.
- 8** Αδειάστε το χρησιμοποιημένο διάλυμα κιτρικού οξέος (ή ξυδιού) και νερού από τη δεξαμενή νερού. (Εικ. 24)
- 9** Ξεπλύνετε καλά τη δεξαμενή νερού και την κανάτα με καθαρό νερό αρκετές φορές.
- 10** Γεμίστε τη δεξαμενή με 200ml νερό και αφήστε τη συσκευή να ολοκληρώσει μια διαδικασία μαγειρέματος στον ατμό 20 λεπτών με την κανάτα άδεια, πριν χρησιμοποιήσετε ξανά τη συσκευή με φαγητό.
- 11** Αφήνετε το καπάκι του στομίου πλήρωσης ανοιχτό, αποτρέποντας την ανάπτυξη βακτηρίων.

Περιβάλλον

- Στο τέλος της ζωής της συσκευής μην την πετάξετε μαζί με τα συνηθισμένα απορρίμματα του σπιτιού σας, αλλά παραδώστε την σε ένα επίσημο σημείο συλλογής για ανακύκλωση. Με αυτόν τον τρόπο θα βοηθήσετε στην προστασία του περιβάλλοντος (Εικ. 25).

Συστήματα αποθήκευσης

- 1** Αδειάστε τη δεξαμενή νερού πριν αποθηκεύσετε τη συσκευή (Εικ. 24).
- 2** Βεβαιωθείτε ότι όλα τα μέρη είναι καθαρά και στεγνά πριν αποθηκεύσετε τη συσκευή (δείτε το κεφάλαιο 'Καθαρισμός').
- 3** Αποθηκεύστε τη συσκευή με τις λεπίδες μέσα στην κανάτα προς αποφυγή βλαβών.

- 4** Μην τοποθετείτε το καπάκι στην κανάτα και αφήνετε το καπάκι του στομίου πλήρωσης ανοικτό, αποτρέποντας την ανάπτυξη βακτηρίων.

Εγγύηση και σέρβις

Εάν χρειάζεστε σέρβις ή πληροφορίες ή εάν αντιμετωπίζετε κάποιο πρόβλημα, παρακαλούμε επισκεφτείτε την ιστοσελίδα της Philips AVENT στη διεύθυνση www.philips.com/AVENT ή επικοινωνήστε με το Κέντρο Εξυπηρέτησης Καταναλωτών της Philips στη χώρα σας (θα βρείτε το τηλέφωνο στο φυλλάδιο διεθνούς εγγύησης). Εάν δεν υπάρχει Κέντρο Εξυπηρέτησης Καταναλωτών στη χώρα σας, απευθυνθείτε στον τοπικό αντιπρόσωπό σας της Philips.

Οδηγός ανεύρεσης/επίλυσης προβλημάτων

Αυτό το κεφάλαιο συνοψίζει τα πιο συνηθισμένα προβλήματα που μπορεί να αντιμετωπίσετε με τη συσκευή σας. Εάν δεν μπορείτε να επιλύσετε το πρόβλημα βάσει των παρακάτω πληροφοριών, επικοινωνήστε με το Κέντρο Εξυπηρέτησης Καταναλωτών στη χώρα σας.

Πρόβλημα	Πιθανή αιτία	Λύση
Η συσκευή δεν λειτουργεί.	Η συσκευή είναι εξοπλισμένη με κλειδωμά ασφαλείας. Εάν τα εξαρτήματα της συσκευής δεν έχουν συναρμολογηθεί σωστά πάνω στο μοτέρ, η συσκευή δεν λειτουργεί.	Συναρμολογήστε σωστά όλα τα εξαρτήματα. Δείτε το κεφάλαιο 'Χρήση της συσκευής'.
Η λυχνία μαγειρέματος στον ατμό δεν ανάβει.	Η συσκευή δεν είναι συνδεδεμένη στην πρίζα.	Συνδέστε το φισ στην πρίζα.
	Η κανάτα δεν έχει τοποθετηθεί σωστά στο μοτέρ.	Τοποθετήστε την κανάτα σωστά στο μοτέρ.
	Θέλετε να ξεκινήσετε μια δεύτερη διαδικασία μαγειρέματος στον ατμό αμέσως μόλις τελειώσατε με την πρώτη.	Απενεργοποιήστε τη συσκευή και αφήστε τη να κρυώσει για λίγα λεπτά προτού ξεκινήσετε μια δεύτερη διαδικασία μαγειρέματος στον ατμό.

Πρόβλημα	Πιθανή αιτία	Λύση
Τα υλικά δεν έχουν ζεσταθεί πλήρως.	Τα κομμάτια στην κανάτα είναι πολύ μεγάλα, υπάρχει υπερβολική ποσότητα υλικών μέσα στην κανάτα ή δεν μαγειρέψατε το φαγητό στον ατμό για αρκετή ώρα.	Κόψτε τα υλικά σε μικρότερα κομμάτια (2-3 εκ.), μειώστε την ποσότητα των υλικών στην κανάτα ή επιλέξτε περισσότερο χρόνο μαγειρέματος στον ατμό (μέγ. 20 λεπτά). Συμβουλευθείτε το βιβλίο οδηγιών ή/και τον πίνακα στο κεφάλαιο 'Συστατικά και χρόνοι μαγειρέματος στον ατμό', ώστε να επιλέξετε το σωστό χρόνο μαγειρέματος στον ατμό για τα υλικά που θέλετε να μαγειρέψετε στον ατμό ή τη συνταγή που επιθυμείτε να ετοιμάσετε.
Η συσκευή δεν παράγει ατμό.	Δεν προσθέσατε νερό στη συσκευή. Δεν έχετε τοποθετήσει σωστά την κανάτα επάνω στο μοτέρ.	Απενεργοποιήστε τη συσκευή και προσθέστε την κατάλληλη ποσότητα νερού. Τοποθετήστε την κανάτα στη σωστή θέση (δείτε την ενότητα 'Μαγείρεμα στον ατμό' στο κεφάλαιο 'Χρήση της συσκευής').
Το μαγείρεμα στον ατμό διαρκεί πάρα πολύ ή η λειτουργία ατμού δεν λειτουργεί καθόλου.	Υπάρχουν πολλά άλατα στη δεξαμενή νερού.	Αφαιρέστε τα άλατα από τη δεξαμενή νερού. Δείτε το κεφάλαιο 'Καθαρισμός και συντήρηση', ενότητα 'Αφαίρεση αλάτων'.
Ατμός εξέρχεται από το στόμιο πλήρωσης.	Το καπάκι του στομίου πλήρωσης δεν έχει κλείσει σωστά.	Κλείστε σωστά το καπάκι του στομίου πλήρωσης ("κλικ").
	Η έξοδος ατμού στο μοτέρ έχει μπλοκάρει από τροφές ή άλατα.	Καθαρίστε την έξοδο ατμού με ένα αιχμηρό αντικείμενο χωρίς να καταστρέψετε το κάλυμμα και στο μέλλον να ακολουθείτε τις οδηγίες αφαίρεσης αλάτων. Ανατρέξτε στο κεφάλαιο 'Καθαρισμός και συντήρηση', ενότητα 'Αφαίρεση αλάτων'.
	Η οπή ατμού στο καπάκι έχει μπλοκάρει.	Καθαρίστε καλά την οπή ατμού στο καπάκι.

Πρόβλημα	Πιθανή αιτία	Λύση
Η λυχνία μαγειρέματος στον ατμό ανάβει ξανά ενώ έχει ολοκληρωθεί η διαδικασία μαγειρέματος στον ατμό. Μετά από λίγη ώρα, η συσκευή παράγει ξανά έναν ήχο βουητού.	Αφήσατε κατά λάθος την κανάτα πάνω στη βάση για περισσότερο από 10 λεπτά χωρίς να απενεργοποιήσετε τη συσκευή.	Απενεργοποιήστε τη συσκευή μέσα σε διάστημα 10 λεπτών μετά την ολοκλήρωση της διαδικασίας μαγειρέματος στον ατμό και, στη συνέχεια, αναμίξτε το φαγητό ή αφαιρέστε το από την κανάτα.
Οι λεπίδες ή το μοτέρ έχουν μπλοκάρει.	Υπάρχει υπερβολική ποσότητα υλικών μέσα στην κανάτα.	Απενεργοποιήστε τη συσκευή και επεξεργαστείτε μικρότερη ποσότητα. Μην γεμίζετε την κανάτα πάνω από το άνω άκρο των πράσινων λεπίδων.
Το μοτέρ αναδίδει μια δυσάρεστη οσμή κατά τις πρώτες φορές χρήσης.	Αυτό είναι φυσιολογικό.	Εάν η συσκευή εξακολουθεί να αναδίδει αυτή την οσμή μετά από μερικές χρήσεις, ελέγξτε εάν η ποσότητα που επεξεργάζεστε και ο χρόνος επεξεργασίας είναι σωστά. Δείτε το κεφάλαιο 'Υλικά και χρόνοι μαγειρέματος στον ατμό'.
Η συσκευή συνεχίζει να αναδίδει μια δυσάρεστη οσμή μετά από μερικές χρήσεις.	Έχετε τοποθετήσει μεγάλη ποσότητα υλικών στην κανάτα ή λειτουργήσατε τη συσκευή στην ανάμιξη για πολύ ώρα.	Επεξεργαστείτε μικρότερες ποσότητες και μην λειτουργείτε τη συσκευή στην ανάμιξη για περισσότερο από 30 δευτερόλεπτα χωρίς διακοπή.
Η συσκευή κάνει πολύ θόρυβο, αναδίδει μια δυσάρεστη οσμή, είναι ζεστή στην αφή, βγάζει καπνό, κτλ.	Υπάρχει υπερβολική ποσότητα υλικών μέσα στην κανάτα.	Απενεργοποιήστε τη συσκευή και επεξεργαστείτε μικρότερη ποσότητα.
	Λειτουργήσατε τη συσκευή για μεγάλο χρονικό διάστημα χωρίς διακοπή.	Μην λειτουργείτε τη συσκευή στην ανάμιξη για περισσότερο από 30 δευτερόλεπτα χωρίς διακοπή.
Το καπάκι της κανάτας έχει διαρροή.	Δεν έχετε τοποθετήσει σωστά το καπάκι στην κανάτα.	Τοποθετήστε το καπάκι σωστά στην κανάτα. Δείτε το κεφάλαιο 'Χρήση της συσκευής'.

Πρόβλημα	Πιθανή αιτία	Λύση
	Υπάρχει υπερβολική ποσότητα υλικών μέσα στην κανάτα.	Απενεργοποιήστε τη συσκευή και επεξεργαστείτε μικρότερη ποσότητα.
Υπάρχουν λευκά στίγματα στο στόμιο πλήρωσης ή/και στην κανάτα, στη σίτα και στο καπάκι.	Αλατα έχουν συσσωρευτεί σε αυτά τα εξαρτήματα.	Αυτό είναι φυσιολογικό. Αφαιρείτε τα άλατα σε τακτά χρονικά διαστήματα. Δείτε το κεφάλαιο 'Καθαρισμός και συντήρηση', ενότητα 'Αφαίρεση αλάτων'.
Η συσκευή κάνει πολύ θόρυβο όταν αναμινύει.	Η σίτα δεν έχει τοποθετηθεί στο καπάκι της κανάτας.	Βεβαιωθείτε ότι η σίτα έχει τοποθετηθεί στο καπάκι της κανάτας.
Το νερό στη δεξαμενή έχει ένα ασυνήθιστο χρώμα όταν το χύνετε από τη δεξαμενή νερού ή όταν εισέρχεται στην κανάτα κατά τη διαδικασία μαγειρέματος στον ατμό, ή το νερό στη δεξαμενή νερού έχει μια δυσάρεστη μυρωδιά.	Κατά τη διάρκεια των χρήσεων, έχουν εισέλθει υπολείμματα τροφών στη δεξαμενή νερού.	Καθαρίστε τη δεξαμενή νερού σύμφωνα με τις οδηγίες που περιέχονται στο κεφάλαιο 'Καθαρισμός και συντήρηση', ενότητα 'Αφαίρεση αλάτων από τη δεξαμενή νερού'. Χρησιμοποιείτε τη συσκευή αυστηρά σύμφωνα με τις οδηγίες. Βεβαιώστε ότι δεν παραγεμίζετε τη δεξαμενή νερού (μέγ. 200ml) και ότι δεν παραγεμίζετε την κανάτα με τροφές (μην γεμίζετε την κανάτα πάνω από το άνω άκρο των πράσινων λεπίδων). Μην μαγειρεύετε στον ατμό τα ίδια υλικά για περισσότερο από 20 λεπτά και μην τοποθετείτε νερό για μαγείρεμα στον ατμό απευθείας στην κανάτα. Βεβαιώστε πάντα ότι η βαλβίδα είναι στερεωμένη στο καπάκι.
Από τη δεξαμενή νερού αναδίδεται μια μυρωδιά καμένου.	Υπολείμματα τροφών έχουν εισέλθει στη δεξαμενή νερού κατά τη διάρκεια της χρήσης και έχουν κολλήσει στο θερμαντικό στοιχείο.	Καθαρίστε τη δεξαμενή νερού σύμφωνα με τις οδηγίες που περιέχονται στο κεφάλαιο 'Καθαρισμός και συντήρηση', ενότητα 'Αφαίρεση αλάτων από τη δεξαμενή νερού'. Χρησιμοποιείτε τη συσκευή αυστηρά σύμφωνα με τις οδηγίες. Βεβαιώστε ότι δεν παραγεμίζετε τη δεξαμενή νερού (μέγ. 200ml) και ότι δεν παραγεμίζετε την κανάτα με τροφές (μην γεμίζετε την κανάτα πάνω από το άνω άκρο των πράσινων λεπίδων). Μην μαγειρεύετε στον ατμό τα ίδια υλικά για περισσότερο από 20 λεπτά και μην τοποθετείτε νερό για μαγείρεμα στον ατμό απευθείας στην κανάτα. Βεβαιώστε πάντα ότι η βαλβίδα είναι στερεωμένη στο καπάκι.

Πρόβλημα	Πιθανή αιτία	Λύση
Υπάρχουν σκούρες κηλίδες στη βρεφική τροφή ή το νερό στην κανάτα έχει ασυνήθιστο χρώμα.	Υπολείμματα τροφών έχουν εισέλθει στη δεξαμενή νερού κατά τη διάρκεια της χρήσης και έχουν κολλήσει στο θερμαντικό στοιχείο. Στην περίπτωση αυτή, αυτά τα υπολείμματα φαγητού ενδέχεται να εισέλθουν στην κανάτα κατά τη διάρκεια του μαγειρέματος στον ατμό.	Καθαρίστε τη δεξαμενή νερού σύμφωνα με τις οδηγίες που περιέχονται στο κεφάλαιο 'Καθαρισμός και συντήρηση', ενότητα 'Αφαίρεση αλάτων από τη δεξαμενή νερού'. Χρησιμοποιείτε τη συσκευή αυστηρά σύμφωνα με τις οδηγίες. Βεβαιώνεστε ότι δεν παραγεμίζετε τη δεξαμενή νερού (μέγ. 200ml) και ότι δεν παραγεμίζετε την κανάτα με τροφές (μην γεμίζετε την κανάτα πάνω από το άνω άκρο των πράσινων λεπίδων). Μην μαγειρεύετε στον ατμό τα ίδια υλικά για περισσότερο από 20 λεπτά και μην τοποθετείτε νερό για μαγείρεμα στον ατμό απευθείας στην κανάτα. Βεβαιώνεστε πάντα ότι η βαλβίδα είναι στερεωμένη στο καπάκι.

Τεχνικές προδιαγραφές

- Τάση/ισχύς: δείτε το πινακίδιο στοιχείων προϊόντος στο κάτω μέρος της συσκευής.
- Μέγιστη χωρητικότητα δεξαμενής νερού: 200ml.
- Μέγιστη χωρητικότητα κανάτας, στερεά υλικά: 800ml.
- Μέγιστη χωρητικότητα κανάτας, υγρά: 450ml.
- Θερμοκρασία λειτουργίας: 10°C έως 40°C.
- Προστασία: σύστημα θέρμανσης με έλεγχο θερμοκρασίας και κλείδωμα ασφαλείας.

Introduction

Félicitations pour votre achat et bienvenue dans l'univers Philips AVENT ! Pour profiter pleinement de l'assistance Philips AVENT, enregistrez votre produit sur le site www.philips.com/welcome.

Ce robot cuiseur vapeur/mixeur est particulièrement adapté à la préparation de petites quantités d'aliments pour bébé. Ce robot cuiseur vapeur/mixeur permet aux parents de préparer des repas frais pour bébé grâce à la combinaison d'une fonction de cuisson à la vapeur et d'une fonction de mixage en un seul appareil.

Description générale (fig. 1)

- A** Couvercle avec sortie vapeur
- B** Soupape
- C** Filtre
- D** Couteaux
- E** Bol avec porte-lame
- F** Sortie vapeur du bloc moteur
- G** Zone de verrouillage de la poignée
- H** Ouverture de remplissage du réservoir d'eau
- I** Bloc moteur
- J** Voyant vapeur
- K** Bouton de commande
- L** Fond de l'appareil avec cordon d'alimentation
- M** Verre mesureur
- N** Spatule

Important

Lisez attentivement ce mode d'emploi avant d'utiliser l'appareil et conservez-le pour un usage ultérieur.

Danger

- Ne plongez jamais le bloc moteur dans l'eau, ni dans d'autres liquides et ne le rincez pas.

Avertissement

- Avant de brancher l'appareil, vérifiez que la tension indiquée sur l'appareil correspond à la tension supportée par le secteur local.
- N'utilisez jamais l'appareil si la fiche, le cordon d'alimentation ou l'appareil lui-même est endommagé.
- Si le cordon d'alimentation est endommagé, il doit être remplacé par Philips, par un Centre Service Agréé Philips ou par un technicien qualifié afin d'éviter tout accident.
- Cet appareil n'est pas destiné à être utilisé par des personnes (notamment des enfants) dont les capacités physiques, sensorielles ou intellectuelles sont réduites, ou par des personnes manquant d'expérience ou de connaissances, à moins que celles-ci ne soient sous surveillance ou qu'elles n'aient reçu des instructions quant à l'utilisation de l'appareil par une personne responsable de leur sécurité.
- Veillez à ce que les enfants ne puissent pas jouer avec l'appareil.
- Tenez l'appareil hors de portée des enfants.
- Ne touchez pas les lames, surtout lorsque l'appareil est branché, car elles sont très coupantes.
- Si les lames se bloquent, débranchez toujours l'appareil avant de retirer les ingrédients à l'origine du blocage.
- L'appareil devient très chaud lors de la cuisson à la vapeur et peut provoquer des brûlures en cas de contact. Utilisez toujours la poignée pour soulever le bol.
- Prenez garde à la vapeur brûlante qui s'échappe du bol lors de la cuisson et lorsque vous retirez le couvercle.

- Prenez garde à la vapeur brûlante qui s'échappe de l'ouverture de remplissage du réservoir d'eau lorsque vous ouvrez son couvercle.
- Lorsque la cuisson à la vapeur est finie, de la vapeur brûlante continue à sortir par les sorties vapeur sur le bloc moteur et sur le couvercle du bol pendant un certain temps. Faites attention lorsque vous ôtez le bol du bloc moteur.
- En cas d'utilisation inappropriée de l'appareil, de la vapeur brûlante peut se dégager du réservoir d'eau. Reportez-vous au chapitre « Dépannage » afin d'éviter ce problème ou de le résoudre.
- Ne laissez jamais l'appareil fonctionner sans surveillance.

Attention

- N'utilisez jamais d'accessoires, ni de pièces d'autres fabricants ou qui n'ont pas été spécifiquement recommandés par Philips. Votre garantie ne sera pas valable en cas d'utilisation de tels accessoires ou pièces.
- Ne placez pas l'appareil sur ou à proximité d'une plaque chauffante ou d'une cuisinière en cours de fonctionnement ou encore chaude.
- Débranchez toujours l'appareil avant de le nettoyer et d'installer ou de retirer des éléments.
- Débranchez toujours l'appareil et laissez-le refroidir avant de le nettoyer.
- N'utilisez jamais le bol ou aucune autre partie de l'appareil dans un micro-ondes, car les parties métalliques de la poignée du bol et des couteaux ne sont pas adaptées à cette utilisation.
- Ne stérilisez jamais le bol ou aucune autre partie de l'appareil dans un stérilisateur ou un micro-ondes, car les parties métalliques de la poignée du bol et des couteaux ne sont pas adaptées à cette utilisation.
- Cet appareil est destiné à un usage domestique uniquement. S'il est employé de manière inappropriée, à des fins professionnelles ou semi-professionnelles, ou en non-conformité avec les instructions du mode d'emploi, la garantie devient caduque et Philips décline toute responsabilité concernant les dégâts occasionnés.
- Posez l'appareil sur une surface horizontale, stable et plane. Veillez à laisser suffisamment d'espace libre tout autour pour éviter d'endommager vos placards ou tout autre objet, car l'appareil produit de la vapeur.
- N'utilisez jamais l'appareil s'il est tombé ou s'il est endommagé, mais confiez-le à un Centre Service Agréé Philips pour réparation.
- N'utilisez jamais la fonction de cuisson à la vapeur sans eau.
- Veillez à ne pas remplir le réservoir au-delà de la capacité maximale (200 ml). Ne dépassez jamais le niveau maximal indiqué sur le verre doseur.
- Lorsque vous cuisez des ingrédients à la vapeur, veillez à ne pas trop remplir le bol. Assurez-vous que le bord supérieur de l'ensemble lames vert n'est pas recouvert de nourriture (fig. 2).
- Lorsque vous mixez des liquides, ne dépassez pas le niveau maximal indiqué sur le bol (450 ml).
- Ne soulevez pas et ne déplacez pas l'appareil en cours d'utilisation.
- N'insérez aucun objet dans l'ouverture du réservoir d'eau ou la sortie vapeur.
- Ne remplissez jamais le réservoir d'eau lors de la cuisson à la vapeur, car de l'eau brûlante et de la vapeur pourraient s'échapper de l'appareil.
- Avant d'ouvrir le couvercle et d'ajouter d'autres ingrédients à mixer, si nécessaire, assurez-vous que le couvercle a suffisamment refroidi après la cuisson.
- Pour éviter tout accident, il est vivement déconseillé de connecter l'appareil à un minuteur ou à un système de contrôle séparé.
- Vérifiez toujours la température des aliments sur le dos de votre main avant de nourrir votre bébé.
- Vérifiez toujours la consistance des aliments pour bébé. Assurez-vous que la nourriture ne contient pas de morceaux.
- Lorsque la cuisson à la vapeur (maximum 20 minutes) est finie, ne réchauffez pas la nourriture pour bébés et ne la cuisez pas de nouveau à la vapeur.
- Utilisez exclusivement la spatule fournie pour retirer des aliments du bol.
- Un détartrage régulier permet d'éviter d'endommager l'appareil.

Système de sécurité

L'appareil est équipé d'un verrou de sécurité intégré. Il ne fonctionne que si vous avez correctement assemblé tous les éléments sur le bloc moteur. Si ceux-ci sont correctement assemblés, le verrou de sécurité se désactive automatiquement.

L'appareil est également équipé d'une protection anti-surchauffe. Il peut se produire une surchauffe si vous procédez à deux cuissons à la vapeur de manière trop rapprochée, si la fonction de mixage est utilisée trop longtemps ou s'il y a trop d'ingrédients dans le bol. Si la protection anti-surchauffe éteint l'appareil en cours d'utilisation, réglez le bouton de commande sur 0 et laissez l'appareil refroidir pendant quelques minutes, après quoi vous pourrez réutiliser l'appareil.

Champs électromagnétiques (CEM)

Cet appareil Philips est conforme à toutes les normes relatives aux champs électromagnétiques (CEM). Il répond aux règles de sécurité établies sur la base des connaissances scientifiques actuelles s'il est manipulé correctement et conformément aux instructions de ce mode d'emploi.

Avant la première utilisation

- 1** Retirez l'appareil de l'emballage.
- 2** Nettoyez tous les éléments à l'exception du bloc moteur (Voir le chapitre « Nettoyage et entretien »).

Utilisation de l'appareil

Vérifiez toujours la température des aliments sur le dos de votre main avant de nourrir votre bébé.

Assurez-vous toujours que le couvercle s'est refroidi après utilisation avant de l'ouvrir pour ajouter d'éventuels autres ingrédients à mixer. Ne dépassez pas le niveau maximal indiqué sur le bol.

Videz le réservoir d'eau avant de le remplir de nouveau pour commencer une nouvelle cuisson à la vapeur.

Assurez-vous toujours que le bord supérieur de l'ensemble lames vert n'est pas recouvert de nourriture lorsque vous commencez la cuisson à la vapeur.

Ne dépassez pas le niveau maximal indiqué sur le bol (450 ml) lorsqu'il s'agit de liquides.

Cet appareil est destiné à la cuisson à la vapeur d'ingrédients frais solides, puis à leur mixage afin d'obtenir de la nourriture pour bébés. Vous en trouverez des exemples dans le livret de recettes. Normalement, il cuit les ingrédients avant de les mixer. Cependant, vous pouvez également utiliser l'appareil pour cuire ou mixer uniquement. Lorsque vous utilisez l'appareil pour mixer uniquement, ignorez les sections « Remplissage du réservoir » et « Cuisson à la vapeur », et suivez uniquement les instructions de la section « Mixage ». Une fois qu'elle est mixée, ne cuisez jamais la nourriture à la vapeur. Ne cuisez jamais à la vapeur le même lot d'ingrédients pendant plus de 20 minutes ou plus d'une fois.

Cet appareil N'EST PAS adapté dans les cas suivants :

- Décongélation
- Cuisson de surgelés
- Cuisson de nourriture déjà mixée
- Cuisson des mêmes ingrédients pendant plus de 20 minutes
- Cuisson de riz et pâtes
- Mixage puis cuisson d'ingrédients
- Chauffage de liquides, soupe ou eau par exemple
- Maintien de nourriture au chaud pendant plusieurs heures
- Réchauffage de nourriture

Remplissage du réservoir

1 Remplissez le verre doseur d'eau jusqu'au niveau requis (fig. 3).

Le verre doseur indique les quantités en millilitres et les temps de cuisson à la vapeur correspondants en minutes. Consultez le livre de recettes pour connaître les quantités recommandées pour les recettes fournies.

Remarque : Ne dépassez pas le niveau maximal indiqué sur le verre doseur (200 ml) pour vous assurer que le réservoir d'eau n'est pas trop rempli.

Remarque : Nous vous conseillons de ne pas utiliser d'eau minérale, car les minéraux contenus dans ce type d'eau créent des dépôts de calcaire dans le réservoir d'eau.

2 Versez l'eau via l'orifice du réservoir d'eau et fermez le couvercle (fig. 4).

Remarque : Ne versez jamais autre chose que de l'eau dans le réservoir d'eau.

Cuisson à la vapeur

Les aliments cuits lentement à la vapeur conviennent parfaitement aux bébés qui commencent une alimentation solide. La cuisson à la vapeur est le mode de cuisson le plus sain, les aliments conservant un maximum de vitamines et autres nutriments.

Remarque : Vous trouverez les recettes et les temps de cuisson requis dans le livre de recettes fourni séparément. Notez que toutes les recettes sont élaborées en fonction de l'âge des enfants.

Remarque : Ne cuisez pas d'ingrédients surgelés car l'appareil ne peut pas les chauffer à la température requise pour la cuisson. Décongelez toujours les ingrédients surgelés avant de les cuire dans cet appareil. Égouttez l'excédent d'eau avant de les placer dans le bol.

1 Placez l'ensemble lames sur son support dans le bol (fig. 5).

2 Coupez les ingrédients en petits morceaux (dés de 2-3 cm maximum) avant de les mettre dans le bol.

Remarque : Si vous devez mixer/hacher d'importantes quantités d'aliments solides, procédez par petites portions.

3 Placez les ingrédients dans le bol. (fig. 6)

Remarque : Ne dépassez pas le bord supérieur de l'ensemble lames vert.

Remarque : Ne mettez jamais d'eau ou tout autre liquide dans le bol afin d'éviter d'endommager l'appareil.

4 Positionnez la soupape dans le couvercle du bol (fig. 7).

Remarque : Assurez que la soupape est fixée au couvercle.

5 Positionnez le filtre dans le couvercle du bol (clic) (fig. 8).

6 Placez le couvercle sur le bol et tournez-le dans le sens des aiguilles d'une montre pour le fixer. Veillez à ce que les picots du couvercle s'encastrent bien dans les rainures du bol. Assurez-vous que la grande projection du couvercle est placée au-dessus de la poignée du bol (fig. 9).

7 Placez le bol à l'envers sur le bloc moteur, c'est-à-dire couvercle vers le bas. Assurez-vous que la poignée se situe sur la droite (fig. 10).

Remarque : L'appareil ne démarre pas tant que le bol et la poignée ne sont pas correctement positionnés.

8 Placez le bouton de commande sur la position de cuisson à la vapeur.

► Le voyant vapeur s'allume en orange pour indiquer que la cuisson est en cours (fig. 11).

La vapeur ou l'eau chaude peuvent vous brûler les doigts. Pour éviter les brûlures, ne touchez pas les éléments chauds ou la vapeur et ne laissez pas les enfants y toucher (fig. 12).

- D Le temps de cuisson dépend de la quantité d'eau que vous avez versée dans le réservoir d'eau. Reportez-vous au tableau dans le chapitre « Ingrédients et temps de cuisson » et au livret de recettes.
- D Une fois la cuisson terminée, l'appareil émet un signal sonore et le voyant vapeur s'éteint.
- 9 Réglez le bouton de commande sur la position d'arrêt. Patientez 2 minutes, jusqu'à ce que la vapeur ne s'échappe plus, pour éviter de vous brûler. (fig. 13)

Si vous souhaitez servir la nourriture pour bébés sans la mixer, vérifiez-en la température sur le dos de votre main pour vous assurer qu'elle n'est pas trop chaude.

Remarque : Si vous souhaitez faire cuire un autre lot d'ingrédients, laissez l'appareil refroidir pendant 10 minutes avant de recommencer.

- 10 Si vous souhaitez mixer les aliments cuits à la vapeur, suivez les instructions de la section « Mixage après la cuisson à la vapeur » ci-dessous.
- 11 Dans des conditions normales, il ne reste pas d'eau dans le réservoir d'eau à la fin de la cuisson. Cependant, dans certaines situations (par exemple si des dépôts de calcaire se sont formés dans le réservoir d'eau, si le processus de cuisson a été interrompu ou en cas d'utilisation accidentelle), il pourrait en rester un peu. Si c'est le cas, videz le réservoir d'eau complètement après utilisation pour éviter que des bactéries ne se développent. Pour détartrer le réservoir d'eau, reportez-vous au chapitre « Nettoyage et entretien ».

Mixage après la cuisson à la vapeur

- 1 Saisissez la poignée du bol et retirez-le du bloc moteur en le soulevant. Retournez le bol et secouez-le pour faire tomber les aliments sur les couteaux (fig. 14).

Ne touchez que la poignée du bol. Le couvercle, le fond et la surface externe du bol sont chauds (fig. 15).

- 2 Si nécessaire, retirez le couvercle, puis ajoutez d'autres ingrédients à mixer (par exemple de l'eau ou de l'huile).

Avant d'ouvrir le couvercle pour ajouter d'autres ingrédients (ne dépassez pas le niveau maximal indiqué) ou de vider l'eau du réservoir, assurez-vous impérativement que le couvercle a suffisamment refroidi après la cuisson.

Après avoir versé des liquides dans le bol, ne le mettez jamais en position de cuisson.

- 3 Placez le bol en position verticale sur le bloc moteur, c'est-à-dire couvercle vers le haut. Assurez-vous que la poignée se trouve sur le côté droit et entre les deux encoches de la zone de verrouillage (fig. 16).
- 4 Réglez le bouton de commande sur la position de mixage. Maintenez le bouton dans cette position jusqu'à ce que la nourriture soit correctement mixée (fig. 17).

Ne laissez pas l'appareil en position de mixage pendant plus de 30 secondes consécutives. Si vous avez besoin de plus de 30 secondes, éteignez l'appareil pendant quelques secondes. Si l'appareil devient chaud, laissez-le refroidir pendant quelques minutes avant de continuer.

Remarque : Si les ingrédients s'accumulent sur les parois du bol, éteignez l'appareil et détachez-les à l'aide d'une spatule ou ajoutez du liquide.

Remarque : Assurez-vous que les aliments mixés ont la bonne consistance (par exemple qu'il n'y a pas de grumeaux) avant de les servir.

Remarque : Si les aliments pour bébé sont trop solides, ajoutez du liquide (ex: de l'eau) jusqu'à obtenir une consistance lisse et onctueuse.

5 Lorsque vous avez terminé, relâchez simplement le bouton de commande. (fig. 18)
 ▶ Le bouton se replace automatiquement en position d'arrêt.

6 Enlevez la nourriture mixée du bol. Si nécessaire, utilisez une spatule.

Assurez-vous que la température de la nourriture pour bébé n'est pas trop élevée.

7 Débranchez l'appareil.

8 Dans des conditions normales, il ne reste pas d'eau dans le réservoir d'eau à la fin de la cuisson. Cependant, dans certaines situations (par exemple si des dépôts de calcaire se sont formés dans le réservoir d'eau, si le processus de cuisson a été interrompu ou en cas d'utilisation accidentelle), il pourrait en rester un peu. Si c'est le cas, videz le réservoir d'eau complètement après utilisation pour éviter que des bactéries ne se développent. Pour détartre le réservoir d'eau, reportez-vous au chapitre « Nettoyage et entretien ».

Mixage sans cuisson à la vapeur

Cet appareil est adapté dans les cas suivants :

- réduction en purée d'aliments cuits ou cuisinés à la vapeur
- mélange d'ingrédients liquides et de fruits pour les boissons pour bébé

L'appareil n'est pas conçu pour hacher des ingrédients durs tels que les glaçons et les morceaux de sucre.

Après avoir versé des liquides dans le bol, ne le mettez jamais en position de cuisson.

Remarque : Lorsque vous mélangez des liquides, assurez-vous de ne pas remplir le bol au-delà de l'indication de niveau maximal.

Remarque : Ne cuisez jamais à la vapeur la nourriture pour bébé une fois que vous l'avez mixée.

1 Placez l'ensemble lames sur son support dans le bol (fig. 5).

2 Coupez les ingrédients en petits morceaux (dés de 2-3 cm maximum) avant de les mettre dans le bol.

Conseil : Si vous devez mixer/hacher d'importantes quantités d'aliments solides, procédez par petites portions.

3 Placez les ingrédients dans le bol. (fig. 6)

Remarque : Ne dépassez pas le bord supérieur de l'ensemble lames vert.

4 Positionnez la soupape dans le couvercle du bol (fig. 7).

Remarque : Assurez que la soupape est fixée au couvercle.

5 Positionnez le filtre dans le couvercle du bol (clic) (fig. 8).

6 Placez le couvercle sur le bol et tournez-le dans le sens des aiguilles d'une montre pour le fixer. Veillez à ce que les picots du couvercle s'encastrent bien dans les rainures du bol. Assurez-vous que la grande projection du couvercle est placée au-dessus de la poignée du bol. (fig. 9)

7 Placez le bol en position verticale sur le bloc moteur, c'est-à-dire couvercle vers le haut. Assurez-vous que la poignée se trouve sur le côté droit et entre les deux encoches de la zone de verrouillage (fig. 16).

8 Mettez le bouton de commande sur la position de mixage. Maintenez le bouton dans cette position aussi longtemps que nécessaire mais pas plus de 30 secondes (fig. 17).

Remarque : Si les ingrédients s'accumulent sur les parois du bol, éteignez l'appareil et détachez-les à l'aide d'une spatule ou ajoutez un peu de liquide. Ne dépassez pas le niveau maximal indiqué sur le bol.

Remarque : Assurez-vous que les aliments mixés ont la bonne consistance (par exemple qu'il n'y a pas de grumeaux) avant de les servir.

Remarque : Si la nourriture pour bébé est trop épaisse, ajoutez un peu de liquide (par exemple de l'eau) jusqu'à ce qu'elle soit lisse et onctueuse. Ne dépassez pas le niveau maximal indiqué sur le bol.

Remarque : Ne cuisez jamais à la vapeur la nourriture pour bébé une fois que vous l'avez mixée.

Ne laissez pas l'appareil en position de mixage pendant plus de 30 secondes consécutives. Si vous avez besoin de plus de 30 secondes, éteignez l'appareil pendant quelques secondes. Si le bloc moteur devient chaud, laissez-le refroidir pendant quelques minutes avant de continuer.

Assurez-vous que la température de la nourriture pour bébé n'est pas trop élevée.

9 Lorsque vous avez terminé, relâchez simplement le bouton de commande. (fig. 18)

► Le bouton se replace automatiquement en position d'arrêt.

10 Enlevez la nourriture mixée du bol. Si nécessaire, utilisez une spatule.

Assurez-vous que la température de la nourriture pour bébé n'est pas trop élevée.

11 Débranchez l'appareil.

Ingrédients et temps de cuisson

Type d'aliment	Ingrédients	Temps de cuisson approximatif*
Fruits	Pomme	5 min
	Orange	10 min
	Pêche	10 min
	Poire	5 min
	Ananas	15 min
	Prune	10 min
Légumes	Asperges	10 min
	Brocoli	20 min
	Carotte	15 min
	Chou-fleur	15 min
	Céleri	15 min
	Courgette	15 min
	Fenouil	15 min
	Haricots verts	20 min
	Poireaux	15 min
	Oignon	15 min

Type d'aliment	Ingrédients	Temps de cuisson approximatif*
	Pois	20 min
	Poivron	15 min
	Pomme de terre	20 min
	Citrouille	15 min
	Épinard	15 min
	Rutabaga	15 min
	Patate douce	15 min
	Tomate	15 min
Viande	Poulet, bœuf, agneau, porc, etc.	20 min
Poisson	Saumon, sole, cabillaud, truite, etc.	15 min

* Coupez tous les aliments en petits dés ne dépassant pas 2-3 cm.

Nettoyage et entretien

Nettoyez l'appareil après chaque utilisation.

Ne plongez jamais le bloc moteur dans l'eau.

Ne versez jamais d'eau de javel ou de solutions/tablettes de stérilisation chimiques dans l'appareil.

N'utilisez jamais de tampons à récurer, de produits abrasifs ou de détergents agressifs tels que de l'essence, de l'acétone ou de l'alcool pour nettoyer l'appareil.

- 1** Débranchez l'appareil et retirez le bol du bloc moteur (fig. 19).
- 2** Enlevez le couvercle du bol et retournez le couvercle (fig. 20).
- 3** Enlevez le tamis et la soupape du couvercle. (fig. 21)
- 4** Enlevez les couteaux du bol (fig. 22).
- 5** Rincez bien les couteaux sous le robinet immédiatement après utilisation. Rincez également l'intérieur du tube de l'ensemble lames (fig. 23).

Manipulez l'ensemble lames avec précaution : les lames sont très coupantes.

Remarque : Pour un nettoyage en profondeur, mettez les couteaux au lave-vaisselle après les avoir rincés.

- 6** Lavez immédiatement après utilisation les autres éléments ayant été en contact avec les aliments, à l'eau chaude savonneuse.

Remarque : Tous les éléments, à l'exception du bloc moteur, peuvent également être nettoyés au lave-vaisselle.

- 7** Si nécessaire, nettoyez le bloc moteur à l'aide d'un chiffon humide.
- 8** Vérifiez que des résidus d'aliments n'ont pas pénétré dans le réservoir d'eau. Pour cela, regardez par l'ouverture de remplissage si des résidus d'aliments s'y trouvent ou vérifiez que l'eau n'a pas une couleur insolite, ou encore une odeur désagréable ou de brûlé. Si c'est le cas, nettoyez le réservoir d'eau (voir la section « Détramage du réservoir d'eau » dans ce chapitre).

- 9** Laissez le couvercle de l'ouverture de remplissage ouvert pour éviter que des bactéries ne se développent.

Détartrage du réservoir d'eau

Si des résidus d'aliments pénètrent dans le réservoir d'eau, ils est possible qu'ils se fixent à l'élément chauffant dans le réservoir d'eau lors des prochaines cuissons à la vapeur. Vous ne pouvez pas éliminer ces particules simplement en rinçant le réservoir d'eau.

En outre, pour garantir un fonctionnement optimal, détartrez l'appareil toutes les quatre semaines. Pour réduire la formation de dépôts de calcaire, utilisez de l'eau bouillie ou filtrée dans l'appareil. Pour éliminer des résidus d'aliments dans le réservoir d'eau et détartre l'appareil, suivez les instructions de détartrage ci-dessous.

- 1** Assurez-vous que l'appareil est éteint.
- 2** Ajoutez un sachet d'acide citrique (10 g) à 200 ml d'eau chaude.

Remarque : Vous pouvez utiliser également une solution de 150 ml d'eau et de 50 ml de vinaigre blanc (8 % d'acide acétique).

- 3** Versez la solution d'acide citrique (ou de vinaigre) et d'eau dans le réservoir d'eau.
- 4** Fermez le couvercle de l'orifice de remplissage.
- 5** Placez le bol vide (sans nourriture à l'intérieur) entièrement assemblé, avec l'ensemble lames et le couvercle sur le bloc moteur, en position de cuisson à la vapeur (c'est-à-dire avec le couvercle orienté vers le bas).
- 6** Placez le bouton de commande sur la position de cuisson à la vapeur.
 - ▶ Le voyant vapeur s'allume en orange pour indiquer que la cuisson est en cours.
- 7** Éteignez l'appareil au bout de 5-6 minutes de cuisson à la vapeur et débranchez-le.
- 8** Videz la solution d'acide citrique (ou de vinaigre) et d'eau du réservoir d'eau. (fig. 24)
- 9** Rincez soigneusement le réservoir d'eau et le bol à l'eau potable à plusieurs reprises.
- 10** Remplissez le réservoir avec 200 ml d'eau et mettez l'appareil en position vapeur pendant 20 minutes en laissant le bol vide avant de l'utiliser à nouveau pour la cuisson d'aliments.
- 11** Laissez le couvercle de l'ouverture de remplissage ouvert pour éviter que des bactéries ne se développent.

Environnement

- Lorsqu'il ne fonctionnera plus, ne jetez pas l'appareil avec les ordures ménagères, mais déposez-le à un endroit assigné à cet effet, où il pourra être recyclé. Vous contribuerez ainsi à la protection de l'environnement (fig. 25).

Rangement

- 1** Videz le réservoir d'eau avant de ranger l'appareil (fig. 24).
- 2** Nettoyez et séchez tous les éléments avant de ranger l'appareil (voir chapitre « Nettoyage »).
- 3** Pour éviter tout dommage, rangez l'appareil avec les couteaux dans le bol.
- 4** Ne placez pas le couvercle sur le bol et ne fermez pas l'ouverture de remplissage afin d'éviter que des bactéries ne se développent.

Garantie et service

Si vous souhaitez obtenir des informations supplémentaires ou si vous rencontrez un problème, rendez-vous sur le site Web de Philips AVENT à l'adresse www.philips.com/AVENT ou contactez le Service Consommateurs Philips de votre pays (vous trouverez le numéro de téléphone correspondant sur le dépliant de garantie internationale). S'il n'existe pas de Service Consommateurs Philips dans votre pays, renseignez-vous auprès de votre revendeur Philips local.

Dépannage

Ce chapitre présente les problèmes les plus courants que vous pouvez rencontrer avec votre appareil. Si vous ne parvenez pas à résoudre le problème à l'aide des informations ci-dessous, contactez le Service Consommateurs Philips de votre pays.

Problème	Cause possible	Solution
L'appareil ne fonctionne pas.	L'appareil est équipé d'un verrou de sécurité qui l'empêche de fonctionner si les différents éléments n'ont pas été assemblés correctement sur le bloc moteur.	Assemblez correctement les différents éléments. Voir chapitre « Utilisation de l'appareil ».
Le voyant vapeur ne s'allume pas.	L'appareil n'est pas connecté au secteur.	Branchez le cordon d'alimentation sur la prise secteur.
	Le bol n'est pas bien placé sur le bloc moteur.	Placez bien le bol sur le bloc moteur.
	Vous souhaitez lancer un processus de cuisson à la vapeur tout de suite après le précédent.	Éteignez l'appareil et laissez-le refroidir quelques minutes avant de lancer un nouveau processus de cuisson à la vapeur.
Les ingrédients ne sont pas complètement réchauffés.	Les morceaux contenus dans le bol sont trop gros, il y a trop d'aliments dans le bol, ou vous ne les avez pas laissés cuire assez longtemps.	Coupez la nourriture plus petit (2-3 cm), diminuez la quantité de nourriture dans le bol ou sélectionnez un temps de cuisson plus long (maximum 20 minutes). Consultez le livret de recettes et/ou le tableau du chapitre « Ingrédients et temps de cuisson » pour vous assurer que vous sélectionnez un temps de cuisson correct pour les ingrédients que vous souhaitez cuire à la vapeur ou pour la recette que vous souhaitez préparer.
Impossible de mettre l'appareil en mode de cuisson à la vapeur.	Vous n'avez pas mis d'eau dans l'appareil.	Éteignez l'appareil et versez la bonne quantité d'eau.

Problème	Cause possible	Solution
	Vous n'avez pas correctement positionné le bol sur le bloc moteur.	Positionnez correctement le bol sur l'appareil (voir section « Cuisson à la vapeur » au chapitre « Utilisation de l'appareil »).
La cuisson à la vapeur est trop longue ou la fonction vapeur ne fonctionne pas du tout.	Le réservoir d'eau contient trop de calcaire.	Départez le réservoir d'eau. Reportez-vous à la section « Détartrage » du chapitre « Nettoyage et entretien ».
De la vapeur s'échappe de l'orifice de remplissage.	Le couvercle de l'orifice de remplissage n'est pas correctement fermé.	Fermez le couvercle de l'ouverture de remplissage correctement (clic).
	La sortie vapeur sur le bloc moteur est bloquée par de la nourriture ou par du calcaire.	Nettoyez la sortie vapeur avec un objet pointu en veillant à ne pas endommager l'anneau et, à l'avenir, suivez les instructions de détartrage. Reportez-vous au chapitre « Nettoyage et entretien », section « Détartrage ».
	La sortie vapeur du couvercle est obstruée.	Nettoyez bien la sortie vapeur du couvercle.
Le voyant vapeur se rallume une fois la cuisson terminée. Après un certain temps, l'appareil émet un bip.	Vous avez accidentellement laissé le bol sur le socle pendant plus de 10 minutes sans avoir éteint l'appareil.	Une fois la cuisson terminée, éteignez l'appareil dans un délai de 10 minutes, puis mixez les aliments ou retirez-les du bol.
L'ensemble lames ou le bloc moteur est bloqué.	Vous avez placé trop d'aliments dans le bol.	Éteignez l'appareil et réduisez la quantité de nourriture. Ne remplissez pas le bol au-delà du bord supérieur de l'ensemble lames vert.
Une odeur désagréable se dégage du bloc moteur lors des premières utilisations.	Ce phénomène est normal.	Si l'odeur persiste, vérifiez si la quantité d'aliments mixés et la durée d'utilisation sont correctes. Reportez-vous au chapitre « Ingrédients et temps de cuisson ».
L'odeur persiste alors que je ne l'ai utilisé que quelques fois.	Vous avez placé trop d'aliments dans le bol ou les avez mixés pendant trop longtemps.	Mettez des plus petites quantités d'aliments et ne les mixez pas pendant plus de 30 secondes consécutives.

Problème	Cause possible	Solution
L'appareil est très bruyant, dégage une odeur désagréable, chauffe, dégage de la fumée, etc.	Vous avez placé trop d'aliments dans le bol.	Arrêtez l'appareil et mixez/hachez une portion moins importante.
	Vous faites fonctionner l'appareil trop longtemps sans interruption.	Ne faites pas fonctionner l'appareil pendant plus de 30 secondes consécutives.
Le couvercle du bol fuit.	Le couvercle n'est pas placé correctement sur le bol.	Placez le couvercle correctement sur le bol. Reportez-vous au chapitre « Utilisation de l'appareil ».
	Vous avez placé trop d'aliments dans le bol.	Arrêtez l'appareil et mixez/hachez une portion moins importante.
L'orifice du réservoir d'eau, le bol, le filtre et le couvercle présentent des taches blanches.	Du calcaire s'est formé sur ces éléments.	Ce phénomène est normal. Retirez le calcaire régulièrement. Reportez-vous au chapitre « Nettoyage et entretien ».
L'appareil fait du bruit et de la fumée s'en dégage pendant le mixage.	Le filtre n'est pas fixé au couvercle du bol.	Assurez-vous que le filtre est fixé au couvercle du bol.
L'eau du réservoir d'eau a une couleur insolite lorsque vous la videz ou lorsqu'elle pénètre dans le bol pendant la cuisson, ou elle a une odeur désagréable.	Des résidus d'aliments ont pénétré dans le réservoir d'eau pendant l'utilisation.	Nettoyez le réservoir d'eau selon les instructions du chapitre « Nettoyage et entretien », section « Détartrage du réservoir d'eau ». Utilisez l'appareil en respectant rigoureusement les instructions. Veillez à ne pas trop remplir le réservoir d'eau (maximum 200 ml) et à ne pas placer trop de nourriture dans le bol (ne pas remplir le bol au-delà du bord supérieur de l'ensemble lames vert). Ne cuisez pas à la vapeur de mêmes ingrédients pendant plus de 20 minutes et ne versez pas d'eau directement dans le bol pour la cuisson à la vapeur. Assurez-vous également que la soupape est fixée au couvercle.

Problème	Cause possible	Solution
Une odeur de nourriture grillée ou brûlée émane du réservoir d'eau	Des résidus d'aliments ont pénétré dans le réservoir d'eau pendant l'utilisation et ont formé une croûte sur l'élément chauffant.	Nettoyez le réservoir d'eau selon les instructions du chapitre « Nettoyage et entretien », section « Détartrage du réservoir d'eau ». Utilisez l'appareil en respectant rigoureusement les instructions. Veillez à ne pas trop remplir le réservoir d'eau (maximum 200 ml) et à ne pas placer trop de nourriture dans le bol (ne pas remplir le bol au-delà du bord supérieur de l'ensemble lames vert). Ne cuisez pas à la vapeur de mêmes ingrédients pendant plus de 20 minutes et ne versez pas d'eau directement dans le bol pour la cuisson à la vapeur. Assurez-vous également que la soupape est fixée au couvercle.
Il y a des taches sur la nourriture pour bébé ou l'eau dans le bol a une couleur insolite.	Des résidus d'aliments ont pénétré dans le réservoir d'eau pendant l'utilisation et ont formé une croûte sur l'élément chauffant. Ils ont ensuite pénétré dans le bol lors de la cuisson à la vapeur.	Nettoyez le réservoir d'eau selon les instructions du chapitre « Nettoyage et entretien », section « Détartrage du réservoir d'eau ». Utilisez l'appareil en respectant rigoureusement les instructions. Veillez à ne pas trop remplir le réservoir d'eau (maximum 200 ml) et à ne pas placer trop de nourriture dans le bol (ne pas remplir le bol au-delà du bord supérieur de l'ensemble lames vert). Ne cuisez pas à la vapeur de mêmes ingrédients pendant plus de 20 minutes et ne versez pas d'eau directement dans le bol pour la cuisson à la vapeur. Assurez-vous également que la soupape est fixée au couvercle.

Spécifications techniques

- Tension/puissance : référez-vous à la plaque signalétique qui se trouve sous l'appareil.
- Capacité maximale du réservoir d'eau : 200 ml.
- Capacité maximale du bol pour les ingrédients solides : 800 ml.
- Capacité maximale du bol pour les liquides : 450 ml.
- Température de fonctionnement : de 10 °C à 40 °C
- Protection : système de chauffe à température maîtrisée et verrou de sécurité.

소개

필립스 아벤트 제품을 구입해 주셔서 감사합니다!

찜기와 블렌더가 하나로 결합된 이유식마스터는 소량의 이유식을 준비하는 데 적합합니다. 이유식마스터는 스팀 기능과 블렌딩 기능이 간편하게 한 제품에 통합되어 있으므로 아기를 위해 신선한 이유식을 준비하는 모든 부모들에게 도움이 됩니다.

각 부의 명칭 (그림 1)

- A** 스팀 분사구가 달린 뚜껑
- B** 밸브
- C** 기름망
- D** 칼날부
- E** 칼날부 홀더가 있는 용기
- F** 본체 스팀 배출구
- G** 손잡이 잠금 영역
- H** 물 탱크의 물 주입구
- I** 본체
- J** 스팀 표시등
- K** 속도 조절기
- L** 전원 코드가 장착된 제품 바닥
- M** 계량컵
- N** 주걱

중요 사항

본 제품을 사용하기 전에 이 사용 설명서를 주의 깊게 읽고 나중에 참조할 수 있도록 잘 보관하십시오.

위험

- 절대 본체를 물 또는 다른 액체에 담그거나 행구지 마십시오.

경고

- 제품에 전원을 연결하기 전에, 제품에 표시된 전압과 사용 지역의 전압이 일치하는지 확인하십시오.
- 만약 플러그나 전원 코드 또는 제품이 손상되었을 경우에는 제품을 사용하지 마십시오.
- 전원 코드가 손상된 경우, 안전을 위해 필립스 서비스 센터에 의뢰하여 교체하십시오.
- 신체적인 감각 및 정신적인 능력이 떨어지거나 경험과 지식이 풍부하지 않은 성인 및 어린이는 혼자 제품을 사용하지 말고 제품 사용과 관련하여 안전에 책임 질 수 있도록 지시사항을 충분히 숙지한 사람의 도움을 받으십시오.
- 어린이가 제품을 가지고 놀지 못하도록 지도해 주십시오.
- 제품은 어린이의 손이 닿지 않는 장소에 보관하십시오.
- 특히 제품이 전원에 연결되어 있을 때는 칼날을 만지지 마십시오. 칼날은 매우 날카롭습니다.
- 칼날에 음식물이 끼어 움직이지 않으면 먼저 전원 코드를 뽑은 다음, 칼날의 움직임을 방해하는 음식물을 꺼내십시오.
- 스팀이 분사되는 동안에는 제품이 매우 뜨거워져 만질 경우 화상을 입을 수도 있습니다. 용기를 들어올릴 때에는 손잡이를 잡아주십시오.
- 스팀이 분사되는 중이거나 뚜껑을 여는 경우 용기에서 나오는 증기는 매우 뜨거우므로 주의하십시오.
- 뚜껑을 열 때 물 탱크의 물 주입구에서 나오는 증기는 매우 뜨거우므로 주의하십시오.

- 찜 조리가 끝나면 본체의 스팀 배출구 및 용기 뚜껑의 스팀 분사구에서 계속 뜨거운 증기가 나옵니다. 용기를 본체 밖으로 꺼낼 때 주의하십시오.
- 제품을 제대로 사용하지 않을 경우 물 주입구에서 뜨거운 증기가 나올 수 있습니다. 이 문제를 방지하거나 해결하려면 '문제 해결' 란을 참조하십시오.
- 제품이 작동 중일 때는 자리를 비우지 마십시오.

주의

- 다른 제조업체에서 만들었거나 필립스에서 권장하지 않은 제품 액세서리 또는 부품은 절대 사용하지 마십시오. 이러한 액세서리나 부품을 사용했을 경우에는 품질 보증이 무효화됩니다.
- 작동 중이거나 뜨거운 상태의 전기 또는 가스 레인지 위에 제품을 올려놓거나 근처에 두지 마십시오.
- 부품을 분해하거나 조립하기 전에, 그리고 청소하기 전에 반드시 제품의 전원 코드를 뽑으십시오.
- 제품을 세척하기 전에 항상 플러그를 뽑고 열기를 식히십시오.
- 제품 용기 또는 다른 부위를 전자레인지에 넣어서 사용하지 마십시오. 용기 손잡이 및 칼날부의 금속 부분은 이러한 용도에 적합하지 않기 때문입니다.
- 소독기 또는 전자레인지를 이용해 제품 용기 또는 다른 부위를 소독하지 마십시오. 용기 손잡이 및 칼날부의 금속 부분은 이러한 용도에 적합하지 않기 때문입니다.
- 본 제품은 가정용입니다. 제품을 부적절하게 사용하거나 사업장이나 준사업장에서 사용하는 경우, 또는 사용 설명서에 따라 이용하지 않는 경우, 보증 서비스를 받을 수 없으며 필립스는 이로 인해 발생한 피해에 대해 책임을 지지 않습니다.
- 제품을 안전하고 평평한 장소에 놓으십시오. 제품은 사용 도중 뜨거운 증기를 배출하므로 장식장 또는 다른 물체에 손상을 입히지 않도록 제품 주위에 충분한 여유 공간을 확보하십시오.
- 떨어뜨리거나 손상된 제품은 사용하지 말고 지정된 필립스 서비스센터에서 수리하여 사용하십시오.
- 물이 없는 상태에서 스팀 기능을 사용하지 마십시오.
- 물 탱크의 물을 가득 채우지 마십시오(최대 200ml). 계량컵의 최대 수량 표시선을 초과하지 마십시오.
- 재료를 조리할 때 용기를 넘치게 채우지 마십시오. 녹색 칼날부의 상단 가장자리가 음식에 덮여있지 않아야 합니다 (그림 2).
- 액체를 섞을 때 블렌더 용기의 최대 수량 표시선을 초과하지 마십시오(450ml).
- 작동 중에는 제품을 들거나 옮기지 마십시오.
- 물 주입구 또는 스팀 배출구 속에 이물질이 묻지 마십시오.
- 찜 조리 중에는 물 탱크에 물을 보충하지 마십시오. 제품에서 뜨거운 물이나 증기가 나올 수 있습니다.
- 필요한 경우 스팀이 분사된 후 뚜껑이 충분히 식었는지 확인한 다음 뚜껑을 열고 혼합할 재료를 추가로 넣으십시오.
- 위험한 상황이 발생하지 않도록 본 제품을 타이머 스위치나 리모컨 시스템에 연결하지 마십시오.
- 이유식을 먹이기 전에 먼저 손등에 떨어뜨려 보아 아기가 먹기에 적당한 온도인지 항상 확인하십시오.
- 이유식의 점도가 균일하고 덩어리지지 않았는지 반드시 확인하십시오.
- 찜 조리(최대 20분)가 끝난 후에는 이유식을 다시 찌거나 재가열하지 마십시오.
- 용기에서 음식을 꺼낼 때에는 제공된 주걱만 사용하십시오.
- 정기적으로 스케일을 제거하면 제품의 손상을 방지할 수 있습니다.

안전 시스템

본 제품은 안전 잠금 장치가 내장되어 있습니다. 본체의 부품을 모두 올바르게 조립한 경우에만 제품이 작동합니다. 또한 모든 부품들이 올바르게 조립된 경우에만 내장된 안전 잠금 장치가 해제됩니다.

본 제품에는 과일 방지 장치도 있습니다. 두 찜 조리 과정 간의 간격이 너무 짧거나, 블렌딩 기능을 너무 오래 사용하거나, 용기에 재료가 너무 많은 경우에 과열이 발생할 수 있

습니다. 사용 도중 과열 방지 장치에 의해 제품이 꺼지는 경우 컨트롤 조절기를 0으로 설정하고 몇 분간 제품을 식히십시오. 그런 후에 제품을 다시 사용할 수 있습니다.

EMF(전자기장)

이 필립스 제품은 EMF(전자기장)와 관련된 모든 기준을 준수합니다. 이 사용 설명서의 지침에 따라 적절하게 취급할 경우 이 제품은 안전하게 사용할 수 있으며 이는 현재까지의 과학적 증거에 근거하고 있습니다.

최초 사용 전

- 1 제품에서 모든 포장 재료를 제거하십시오.
- 2 본체를 제외한 모든 부품을 세척하십시오(‘세척 및 유지관리’란 참조).

제품 사용

이유식을 먹이기 전에 먼저 손등에 떨어뜨려 보아 아기가 먹기에 적당한 온도인지 항상 확인하십시오.

필요한 경우 스팀이 분사된 후 뚜껑이 충분히 식었는지 확인한 다음 뚜껑을 열고 혼합할 재료를 추가로 넣으십시오. 블렌더 용기의 최대 수량 표시선을 초과하지 마십시오.

새로운 찜 조리를 시작하기 위해 물 탱크에 물을 채우기 전에 물 탱크를 비우십시오.

찜 조리를 시작할 준비가 되면 녹색 칼날부의 상단 가장자리가 음식에 덮여있지 않은지 항상 확인하십시오.

액체를 섞을 때 블렌더 용기(450ml)의 최대 수량 표시선을 초과하지 마십시오.

본 제품은 신선한 고체 재료를 찌 후에 혼합하여 이유식을 만드는 데 적합합니다. 몇 가지 예에 대해서는 조리법 책자를 참조하십시오. 일반적으로 먼저 재료를 찌 후에 혼합합니다. 그러나 본 제품은 스팀용 또는 블렌딩용으로만 사용할 수도 있습니다. 블렌딩용으로만 제품을 사용하는 경우 ‘물 탱크 채우기’ 및 ‘스팀’ 섹션은 건너뛰고 ‘블렌딩’ 섹션의 지침만 따르십시오. 블렌딩 이후에는 이미 혼합된 이유식을 다시 찌지 마십시오. 같은 재료를 절대로 20분 넘게 찌거나 여러 차례 찌지 마십시오.

본 제품은 다음과 용도에는 적합하지 않습니다.

- 음식 해동
- 냉동된 음식 찜 조리
- 이미 혼합된 음식 찜 조리
- 같은 재료를 20분 이상 찜 조리
- 밥 및 파스타 조리
- 먼저 재료를 혼합한 후에 찌는 조리
- 액체(예: 국 또는 물) 데우기
- 장시간 음식 보온
- 음식 재가열

물 탱크 채우기

- 1 계량컵에 필요한 용량까지 물을 채우십시오 (그림 3). 계량컵에는 밀리리터와 해당 조리 시간(분)이 표시됩니다. 각 재료의 권장량은 별도의 조리법 책자를 참조하십시오.

참고: 물 탱크의 물을 가득 채우지 않도록 계량컵(200ml)의 최대 수량 표시선을 초과하지 마십시오.

참고: 미네랄 워터는 사용하지 않는 것이 좋습니다. 미네랄 워터에 함유된 미네랄 때문에 물 탱크 안에 석회질이 축적될 수 있기 때문입니다.

- 2 물 주입구에 물을 부은 다음 뚜껑을 닫으십시오 (그림 4).

참고: 물 탱크에 물 외의 다른 어떤 것도 넣지 마십시오.

찜 조리

부드럽게 찌서 조리한 특정 야채와 과일은 고품식을 먹기 시작한 아기에게 완벽한 이유식이 될 수 있습니다. 또한 비타민과 몸에 좋은 기타 영양소가 그대로 유지되므로 찜 조리법은 이유식을 준비하는 건강한 방법입니다.

참고: 별도의 조리법 책자에서 이 조리법의 재료와 조리 시간을 참조할 수 있습니다. 조리법은 아기의 연령과 관련이 있습니다.

참고: 이 제품은 찜 조리에 필요한 온도까지 냉동된 음식을 가열할 수 없기 때문에 냉동된 재료를 찌지 마십시오. 항상 냉동된 고체 재료를 해동한 후에 이 제품에서 찌십시오. 해동된 재료를 용기 안에 넣기 전에 먼저 물기를 털어내십시오.

1 용기의 칼날부 홀더에 칼날부를 끼우십시오 (그림 5).

2 용기에 고체 재료를 넣기 전에 미리 작은 조각(최대 2-3cm)으로 자르십시오.

참고: 동시에 너무 많은 고체 재료를 넣고 작동하지 마십시오. 고체 재료는 소량으로 나누어 여러 번 작동하십시오.

3 용기 안에 재료를 넣으십시오. (그림 6)

참고: 녹색 칼날부의 상단 가장자리를 초과하지 마십시오.

참고: 제품의 손상을 방지하기 위해 물이나 기타 액체를 용기에 넣고 찌지 마십시오.

4 용기 뚜껑에 밸브를 끼우십시오 (그림 7).

참고: 밸브가 뚜껑에 고정되었는지 확인하십시오.

5 용기 뚜껑에 거름망을 끼우십시오(‘딸깍’ 소리가 남) (그림 8).

6 용기에 뚜껑을 놓고 시계 방향으로 돌려 고정하십시오. 뚜껑에 있는 작은 돌출 부위가 용기의 홈에 밀려 들어가야 합니다. 뚜껑의 큰 돌출 부위가 용기의 손잡이 위에 정확히 놓여졌는지 확인하십시오 (그림 9).

7 용기를 꺼꾸로 본체에 놓으십시오(즉, 뚜껑이 아래쪽을 향하도록). 손잡이가 오른쪽에 있는지 확인하십시오 (그림 10).

참고: 용기와 손잡이가 올바른 방향으로 되어 있지 않으면 제품이 스팀 분사를 시작하지 않습니다.

8 컨트롤 조절기를 돌려 스팀 위치에 맞추십시오.

▶ 스팀 표시등이 주황색으로 켜지고 제품에서 스팀이 분사되고 있음을 나타냅니다 (그림 11).

뜨거운 증기나 물에 손가락 화상을 입을 수 있으므로 뜨거운 부위나 증기를 만지지 마십시오. 특히 어린이들이 만지지 않도록 주의하십시오 (그림 12).

▶ 찜 조리 시간은 물 탱크에 넣은 물의 양에 의해 결정됩니다. ‘재료 및 찜 조리 시간’ 란의 표와 조리법 책자를 참조하십시오.

▶ 찜이 완성되면 제품에서 알람 소리가 나면서 스팀 표시등이 꺼집니다.

9 컨트롤 조절기를 꺼짐 위치에 맞추십시오. 뜨거운 증기에 화상을 입지 않도록 스팀 배출구에서 스팀이 나오지 않을 때까지 2분 동안 기다리십시오. (그림 13)

찌진 이유식을 혼합하지 않고 아기에게 먹이려면 음식을 손등에 떨어뜨려 보아 아기가 먹기에 적당한 온도인지 항상 확인하십시오.

참고: 다음 재료를 찌려면 제품을 10분간 식힌 후에 찜 조리를 다시 시작하십시오.

10 찌 음식을 혼합하려면 아래 ‘찜 조리 후 블렌딩’ 섹션의 지침을 따르십시오.

- 11** 보통의 경우에는 찜 조리 이후에 물 탱크에 물이 남아 있지 않습니다. 하지만 간혹 (예: 물 탱크 안에 석회질이 축적되거나, 찜 조리가 중단되거나, 의도치 않게 사용되는 경우) 물 탱크에 물이 남아 있을 수 있습니다. 그럴 경우에는 박테리아 증식을 방지하기 위해 사용 후에 물 탱크를 완전히 비우십시오. 물 탱크의 석회질을 제거하려면 ‘세척 및 유지관리’ 란을 참조하십시오.

찜 조리 후 블렌딩

- 1** 용기 손잡이를 잡고 본체에서 용기를 들어올려 분리하십시오. 그런 다음 칼날부에 이 유식이 떨어지도록 용기를 좌우로 돌리면서 흔들어 주십시오 (그림 14).

용기의 손잡이만 만지십시오. 용기 뚜껑, 바닥 및 걸 표면은 뜨겁습니다 (그림 15).

- 2** 필요한 경우 뚜껑을 열고 혼합할 재료(예: 물 또는 기름)를 추가로 넣으십시오.

찜 조리 후에 재료를 추가하거나(최대 수량 표시선을 초과하면 안 됨) 물 탱크에서 남은 물을 버리기 위해 찜기를 열 때는 항상 뚜껑이 식었는지 반드시 확인하십시오.

용기에 액체를 넣은 후에는 절대로 용기를 스팀 위치에 맞추지 마십시오.

- 3** 본체에 용기를 똑바로 세워 놓으십시오(즉, 뚜껑이 위쪽을 향하도록). 손잡이가 오른 쪽에 있는지 확인하고 잠금 영역의 두 걸이 사이에 올바르게 위치해 있는지 확인하십시오 (그림 16).

- 4** 컨트롤 조절기를 돌려 블렌딩 위치에 맞추십시오. 음식이 적절하게 혼합될 때까지 이 위치로 조절기 상태를 유지하십시오 (그림 17).

한 번에 30초 이상 블렌딩 기능을 사용하지 마십시오. 30초 후에도 블렌딩이 덜 되었으면 제품 전원을 끄고 몇 초간 기다렸다가 블렌딩을 계속하십시오. 제품이 뜨거워지면 열 이 식을 때까지 기다렸다가 블렌딩을 계속하십시오.

참고: 재료가 용기 벽면에 달라붙은 경우 제품 전원을 끄고 주걱으로 재료를 떼어내거나 액체를 약간 첨가하십시오.

참고: 아기에게 혼합된 이유식을 먹이기 전에 점도가 균일한지 확인하십시오(예: 덩어리진 부분이 없음).

참고: 이유식이 여전히 딱딱한 경우에 부드러워질 때까지 액체를 첨가하십시오(예: 물).

- 5** 블렌딩이 끝나면 컨트롤 조절기에서 손을 떼십시오. (그림 18)

▶ 그러면 조절기가 자동으로 꺼짐 위치로 돌아갑니다.

- 6** 혼합된 음식을 용기에서 꺼내십시오. 필요하면 주걱을 사용하십시오.

이유식이 아이가 먹기에 안전한 온도인지 확인하십시오.

- 7** 제품의 전원 코드를 뽑으십시오.

- 8** 보통의 경우에는 찜 조리 이후에 물 탱크에 물이 남아 있지 않습니다. 하지만 간혹 (예: 물 탱크 안에 석회질이 축적되거나, 찜 조리가 중단되거나, 의도치 않게 사용되는 경우) 물 탱크에 물이 남아 있을 수 있습니다. 그럴 경우에는 박테리아 증식을 방지하기 위해 사용 후에 물 탱크를 완전히 비우십시오. 물 탱크의 석회질을 제거하려면 ‘세척 및 유지관리’ 란을 참조하십시오.

찜 조리하지 않고 블렌딩

본 제품은 다음 같은 용도로 사용할 수 있습니다.

- 찌서 조리한 재료로 이유식 퓨레 만들기
- 액체 및 과일을 혼합하여 아기 음료 만들기

본 제품은 얼음 및 가설당과 같은 딱딱한 재료를 다지는 데에는 적합하지 않습니다.

용기에 액체를 넣은 후에는 절대로 용기를 스팀 위치에 맞추지 마십시오.

참고: 액체를 섞을 때에는 용기의 최대량 표시 이상으로 재료를 넣지 않았는지 확인하십시오.

참고: 절대로 이유식을 혼합한 후에 찌지 마십시오.

1 용기의 칼날부 홀더에 칼날부를 끼우십시오 (그림 5).

2 용기에 고체 재료를 넣기 전에 미리 작은 조각(최대 2-3cm)으로 자르십시오.

도움말: 동시에 너무 많은 고체 재료를 넣고 작동하지 마십시오. 고체 재료는 소량으로 나누어 여러 번 작동하십시오.

3 용기 안에 재료를 넣으십시오. (그림 6)

참고: 녹색 칼날부의 상단 가장자리를 초과하지 마십시오.

4 용기 뚜껑에 밸브를 끼우십시오 (그림 7).

참고: 밸브가 뚜껑에 고정되었는지 확인하십시오.

5 용기 뚜껑에 거름망을 끼우십시오(‘딸깍’ 소리가 남) (그림 8).

6 용기에 뚜껑을 놓고 시계 방향으로 돌려 고정하십시오. 뚜껑에 있는 작은 돌출 부위가 용기의 홈에 밀려 들어가야 합니다. 뚜껑의 큰 돌출 부위가 용기의 손잡이 위에 정확히 놓여졌는지 확인하십시오. (그림 9)

7 본체에 용기를 똑바로 세워 놓으십시오(즉, 뚜껑이 위쪽을 향하도록). 손잡이가 오른쪽에 있는지 확인하고 잠금 영역의 두 걸이 사이에 올바르게 위치해 있는지 확인하십시오 (그림 16).

8 컨트롤 조절기를 돌려 블렌딩 위치에 맞추십시오. 필요하다면 이 위치로 조절기 상태를 유지하되 30초를 넘지 마십시오 (그림 17).

참고: 재료가 용기 벽면에 달라붙은 경우 제품 전원을 끄고 주걱으로 재료를 떼어내거나 액체를 약간 첨가하십시오. 용기의 최대 수량 표시선을 초과하지 마십시오.

참고: 아기에게 혼합된 이유식을 먹이기 전에 점도가 균일한지 확인하십시오(예: 덩어리진 부분이 없음).

참고: 이유식이 여전히 딱딱한 경우에 부드러워질 때까지 액체(예: 물)를 첨가하십시오. 용기의 최대 수량 표시선을 초과하지 마십시오.

참고: 절대로 이유식을 혼합한 후에 찌지 마십시오.

한 번에 30초 이상 블렌딩 기능을 사용하지 마십시오. 30초 후에도 블렌딩이 덜 되었으면 제품 전원을 끄고 몇 초간 기다렸다가 블렌딩을 계속하십시오. 본체가 뜨거워지면 열이 식을 때까지 기다렸다가 블렌딩을 계속하십시오.

이유식이 아이가 먹기에 안전한 온도인지 확인하십시오.

9 블렌딩이 끝나면 컨트롤 조절기에서 손을 떼십시오. (그림 18)

▶ 그러면 조절기가 자동으로 꺼짐 위치로 돌아갑니다.

10 혼합된 음식을 용기에서 꺼내십시오. 필요하다면 주걱을 사용하십시오.

이유식이 아이가 먹기에 안전한 온도인지 확인하십시오.

11 제품의 전원 코드를 뽑으십시오.

재료 및 찜 조리 시간

음식 종류	재료	대략적인 찜 조리 시간*
과일	사과	5분

음식 종류	재료	대략적인 찜 조리 시간*
	오렌지색	10분
	살색	10분
	배	5분
	파인애플	15분
	자두	10분
야채	아스파라거스	10분
	브로콜리	20분
	당근	15분
	콜리플라워	15분
	샐러리	15분
	쿠르젯	15분
	펜넬	15분
	강낭콩	20분
	부추	15분
	양파	15분
	완두콩	20분
	고추	15분
	감자	20분
	호박	15분
	시금치	15분
	순무	15분
	고구마	15분
	토마토	15분
고기	닭고기, 쇠고기, 양고기, 돼지고기 등	20분
생선	연어, 가자미, 대구, 송어 등	15분

* 모든 재료는 2-3cm 이하의 작은 정사각형으로 잘라야 합니다.

세척 및 유지관리

매번 사용 후에는 제품을 청소하십시오.

본체는 물에 절대 담그지 마십시오.

제품에 표백제 또는 살균제를 사용하지 마십시오.

제품을 청소할 때 수세미, 연마성 세제나 휘발유, 아세톤 또는 알코올과 같은 강력 세제를 사용하지 마십시오.

1 제품의 전원 코드를 뽑고 본체에서 용기를 분리하십시오 (그림 19).

- 2 용기에서 뚜껑을 분리하고 뚜껑을 뒤집으십시오 (그림 20).
- 3 뚜껑에서 거름망과 밸브를 분리하십시오. (그림 21)
- 4 용기에서 칼날부를 분리하십시오 (그림 22).
- 5 사용 후 바로 수돗물로 깨끗하게 칼날부를 청소하십시오. 칼날부 튜브 안쪽도 헹구었는지 확인하십시오 (그림 23).

칼날부는 매우 조심해서 다루십시오. 칼날이 매우 날카롭습니다.

참고: 칼날부를 더 깨끗하게 청소하려면 헹군 후 식기세척기를 이용해 한 번 더 청소하십시오.

- 6 사용 후에는 바로 소량의 세제를 푼 따뜻한 물로 음식과 달은 부위를 깨끗이 청소하십시오.

참고: 본체를 제외한 모든 부품은 식기세척기를 이용해 세척할 수도 있습니다.

- 7 필요한 경우 본체는 젖은 천으로 닦으십시오.
- 8 물 탱크에 음식 조각이 들어갔는지 확인하십시오. 물 주입구 안에 음식 조각이 있는지 살펴보거나, 물 색이 이상한지 확인하고 물 탱크에서 악취가 나거나 타는 냄새가 나는지를 확인하면 됩니다. 그럴 경우에는 물 탱크를 세척하십시오(이 란의 ‘물 탱크의 석회질 제거’ 참조).

- 9 박테리아 증식을 방지하기 위해 물 주입구의 뚜껑을 열어 두십시오.

물 탱크의 석회질 제거

물 탱크에 음식 조각이 들어가는 경우 다음 스팀 분사 때 물 탱크의 열판에 눌러 붙을 수 있습니다. 이렇게 눌러 붙은 음식 조각은 단순히 물 탱크를 헹구는 것으로 제거할 수 없습니다.

또한 제품이 100% 효율적으로 작동하도록 하기 위해 4주에 한 번 제품의 석회질을 제거해야 합니다. 석회질 축적을 방지하려면 제품에 미리 가열하거나 여과된 물을 사용하십시오.

물 탱크에서 음식 조각을 제거하고 제품의 석회질을 제거하려면 아래의 석회질 제거 지침을 따르십시오.

- 1 제품의 전원이 꺼져 있는지 확인하십시오.
 - 2 구연산 한 봉지(10g)를 따뜻한 물 200ml에 넣으십시오.
- 참고: 물 150ml와 흰 식초(아세트산 8%) 50ml를 섞은 용액을 사용할 수도 있습니다.
- 3 구연산(또는 식초)과 물을 섞은 용액을 물 탱크에 채우십시오.
 - 4 물 주입구 뚜껑을 닫으십시오.
 - 5 칼날부 및 뚜껑과 함께 본체에 완전히 장착된 빈 용기(안에 음식이 없는 상태)를 스팀 위치에 맞추십시오(즉, 뚜껑이 아래를 향해야 함).
 - 6 컨트롤 조절기를 돌려 스팀 위치에 맞추십시오.
 - ▶ 스팀 표시등이 주황색으로 켜지고 제품에서 스팀이 분사되고 있음을 나타냅니다.
 - 7 스팀 분사 후 5-6분이 지나면 제품의 전원을 끄고 전원 코드를 뽑으십시오.
 - 8 사용한 구연산(또는 식초) 및 물 용액을 물 탱크 밖으로 따라내십시오. (그림 24)
 - 9 물 탱크와 용기를 찬물로 여러 번 철저히 헹구십시오.
 - 10 탱크를 200ml 물로 채우고 빈 용기로 전체 스팀 과정(20분)을 한 번 완료한 후에 다시 제품을 사용하여 조리하십시오.
 - 11 박테리아 증식을 방지하기 위해 물 주입구의 뚜껑을 열어 두십시오.

환경

- 수명이 다 된 제품은 일반 가정용 쓰레기와 함께 버리지 마시고 지정된 재활용 수거 장소에 버리십시오. 이런 방법으로 환경 보호에 동참하실 수 있습니다(그림 25).

저장

- 1 물 탱크의 물을 버린 후 보관하십시오(그림 24).
- 2 제품을 보관하기 전에 모든 부분이 깨끗하고 건조한지 확인합니다(‘청소’란 참조).
- 3 제품의 손상을 방지하려면 용기 안에 칼날부를 넣은 상태로 제품을 보관하십시오.
- 4 박테리아 증식을 방지하려면 용기 뚜껑을 닫지 말고 물 주입구의 뚜껑을 열어 두십시오.

품질 보증 및 서비스

서비스 또는 정보가 필요하거나 사용상의 문제가 있을 경우에는 필립스 아벤트 웹 사이트(www.philips.com/AVENT)를 방문하거나, 해당 국가의 필립스 고객 상담실로 문의하십시오. 해당 전화 번호는 제품 보증서에 나와 있습니다. 해당 국가에 필립스 고객 상담실이 없는 경우에는 필립스 대리점에 문의하십시오.

문제 해결

이 란은 제품을 사용하면서 가장 일반적으로 경험하게 되는 문제와 그 해결 방법을 제시합니다. 발생한 문제를 아래 정보로 해결할 수 없는 경우에는 필립스 고객 상담실로 문의하십시오.

문제점	가능한 원인	해결책
제품이 작동하지 않습니다.	이 제품에는 안전 잠금 장치가 내장되어 있습니다. 본체에 부품을 제대로 조립하지 않으면 제품이 작동하지 않습니다.	모든 부품을 제대로 조립하십시오. ‘제품 사용’란을 참조하십시오.
스팀 표시등이 켜지지 않습니다.	제품을 전원에 연결하지 않았습니다. 용기가 본체에 올바르게 놓여있지 않습니다.	플러그를 벽면 콘센트에 꽂으십시오. 본체에 용기를 올바르게 놓으십시오.
	찜 조리 과정을 한번 끝낸 후 바로 두 번째 과정을 시작하려고 합니다.	제품 전원을 끄고 몇 분 동안 열기를 식혔다가 두 번째 찜 조리 과정을 시작하십시오.
재료가 완전히 가열되지 않습니다.	용기 안의 음식 조각들이 너무 크거나 용기에 너무 많은 음식이 들어 있거나 찜 조리 시간을 충분히 갖지 않았습니다.	음식을 작은 조각(2-3cm)으로 자르거나 용기에 있는 음식 양을 줄이거나 조리 시간을 더 오래 선택하십시오(최대 20분). 조리법 책자 및/또는 ‘재료 및 찜 조리 시간’란의 표를 참조하여 찜 조리할 재료나 원하는 조리법에 대해 올바른 스팀 시간을 선택했는지 확인하십시오.

문제점	가능한 원인	해결책
제품에서 스팀이 분사되지 않습니다.	제품에 물을 넣지 않았습니다.	제품의 전원을 끄고 제품에 적당한 양의 물을 넣으십시오.
	본체의 용기를 올바른 위치에 놓지 않았습니다.	제품의 용기를 올바른 위치에 놓으십시오 (‘제품 사용’란의 ‘스팀’ 섹션 참조).
스팀 시간이 오래 걸리거나 스팀 기능이 전혀 작동하지 않습니다.	물 탱크에 석회질이 너무 많습니다.	‘세척 및 유지관리’란의 ‘석회질 제거’ 섹션을 참조하여 물 탱크의 석회질을 제거하십시오.
물 주입구에서 증기가 나옵니다.	물 주입구의 뚜껑이 제대로 닫히지 않았습니다.	물 주입구 뚜껑을 제대로 닫으십시오(‘딸깍’ 소리가 남).
	본체의 스팀 배출구가 음식 또는 석회질에 의해 막혔습니다.	봉합 부분이 손상되지 않도록 주의하여 얇고 뽀족한 물체로 스팀 배출구를 청소하거나 나중에 석회질 제거 방법에 따라 청소하십시오. ‘세척 및 유지관리’란의 ‘석회질 제거’를 참조하십시오.
	뚜껑의 스팀 분사구가 막혔습니다.	뚜껑의 스팀 분사구를 올바르게 청소하십시오.
찜 조리 과정이 끝나면 스팀 표시 등이 켜지는데 가끔씩 제품의 신호음이 다시 울립니다.	제품의 전원을 끄지 않은 채로 우연히 본체에 용기를 10분 이상 올려 두었습니다.	찜 조리 과정이 끝나면 10분 이내에 제품 전원을 끄고 음식을 섞거나 용기에서 꺼내십시오.
칼날 또는 본체가 작동을 멈췄습니다.	용기 안에 음식물이 너무 많습니다.	제품 전원을 끄고 음식물의 양을 줄이십시오. 녹색 칼날부의 상단 가장자리를 초과하여 용기를 채우지 마십시오.
최초 몇 차례 사용하는 동안 본체에서 이상한 냄새가 납니다.	이는 일반적인 현상입니다.	몇 차례 사용한 후에도 계속 이상한 냄새가 나면 사용하는 재료의 양과 작동 시간이 적당인지 확인하십시오. ‘재료 및 찜 조리 시간’란을 참조하십시오.
몇 차례 사용한 후에도 제품에서 계속 이상한 냄새가 납니다.	용기에 너무 많은 재료가 있거나 블렌딩을 너무 오래했습니다.	재료의 양을 줄이고 한 번에 30초 이상 블렌딩 기능을 사용하지 마십시오.
제품에서 소음, 이상한 냄새 또는 연기가 나고 뜨거워서 만질 수 없습니다.	용기 안에 음식물이 너무 많습니다.	제품의 전원을 끄고 음식물의 양을 줄이십시오.
	제품을 너무 오랫동안 지속적으로 작동시켰습니다.	한 번에 30초 이상 블렌딩 기능을 사용하지 마십시오.

문제점	가능한 원인	해결책
<p>용기 뚜껑에서 재료가 새어 나옵니다.</p>	<p>뚜껑을 용기에 올바르게 장착하지 않았습니다.</p>	<p>'제품 사용'란을 참조하여 뚜껑을 용기에 올바르게 장착하십시오.</p>
	<p>용기 안에 음식물이 너무 많습니다.</p>	<p>제품의 전원을 끄고 음식물의 양을 줄이십시오.</p>
<p>물 주입구 및/또는 용기, 거름망 및 뚜껑에 흰 얼룩이 있습니다.</p>	<p>이러한 부위에 석회질이 축적되었습니다.</p>	<p>이는 일반적인 현상입니다. '세척 및 유지관리'란의 '석회질 제거' 섹션을 참조하여 정기적으로 석회질을 제거하십시오.</p>
<p>블렌딩 기능을 사용하는 중에 제품의 소음이 심합니다.</p>	<p>거름망이 용기 뚜껑에 부착되지 않았습니다.</p>	<p>거름망이 용기 뚜껑에 부착되어 있는지 확인하십시오.</p>
<p>물 탱크에서 물을 따라낼 때 또는 찜 조리 중에 용기에 물이 들어갈 때 물 탱크에 있는 물의 색이 이상하거나, 물 탱크의 물에서 악취가 납니다.</p>	<p>사용 도중 물 탱크에 음식 조각이 들어갔습니다.</p>	<p>'세척 및 유지관리'란의 '물 탱크의 석회질 제거' 섹션에 나온 지침에 따라 물 탱크를 세척하십시오. 반드시 지침에 따라 제품을 사용하십시오. 물 탱크에 물을 넘치게 채우지 않고(최대 200ml) 용기에 음식물을 넘치게 채우게 마십시오(녹색 칼날부의 상단 가장자리를 초과하여 용기를 채우면 안 됨). 같은 재료를 20분 이상 찜지 말고 찜 조리를 위한 물을 용기에 직접 넣지 마십시오. 또한 밸브가 뚜껑에 고정되어 있는지 확인하십시오.</p>
<p>물 탱크에서 음식 굽는 냄새 또는 타는 냄새가 납니다.</p>	<p>사용 도중 물 탱크에 음식 조각이 들어가서 열판에 눌러 붙었습니다.</p>	<p>'세척 및 유지관리'란의 '물 탱크의 석회질 제거' 섹션에 나온 지침에 따라 물 탱크를 세척하십시오. 반드시 지침에 따라 제품을 사용하십시오. 물 탱크에 물을 넘치게 채우지 않고(최대 200ml) 용기에 음식물을 넘치게 채우게 마십시오(녹색 칼날부의 상단 가장자리를 초과하여 용기를 채우면 안 됨). 같은 재료를 20분 이상 찜지 말고 찜 조리를 위한 물을 용기에 직접 넣지 마십시오. 또한 밸브가 뚜껑에 고정되어 있는지 확인하십시오.</p>
<p>이유식에 검은 얼룩이 생기거나 용기의 물 색이 이상합니다.</p>	<p>사용 도중 물 탱크에 음식 조각이 들어가서 열판에 눌러 붙었습니다. 이 때문에 찜 조리 중에 눌러 붙은 음식의 찌꺼기가 용기에 들어갑니다.</p>	<p>'세척 및 유지관리'란의 '물 탱크의 석회질 제거' 섹션에 나온 지침에 따라 물 탱크를 세척하십시오. 반드시 지침에 따라 제품을 사용하십시오. 물 탱크에 물을 넘치게 채우지 않고(최대 200ml) 용기에 음식물을 넘치게 채우게 마십시오(녹색 칼날부의 상단 가장자리를 초과하여 용기를 채우면 안 됨). 같은 재료를 20분 이상 찜지 말고 찜 조리를 위한 물을 용기에 직접 넣지 마십시오. 또한 밸브가 뚜껑에 고정되어 있는지 확인하십시오.</p>

기술 사양

- 전압/전력: 제품 바닥의 명판을 참조하십시오.
- 최대 물탱크 용량: 200ml
- 최대 용기 용량, 고체 재료: 800ml
- 최대 용기 용량, 액체: 450ml
- 사용 온도: 10° C - 40° C
- 보호: 온도 조절 가열 시스템 및 안전 잠금 장치

제조번호 부여기준 : 본 제품의 제조번호는 4자리,5자리,6자리,9자리로 표기될 수 있습니다. **(1) 4자리일 경우** : 앞의 두 자리는 연도를, 뒤의 두 자리는 생산된 주를 의미합니다. 예) 0632 → 2006년 32번째 주에 생산 **(2) 5자리일 경우** : 앞의 두 자리는 연도를, 다음 두 자리는 생산된 주를, 마지막 자리는 생산된 요일을 의미합니다. 예) 06243 → 2006년 24번째 주의 수요일 생산 **(3) 6자리일 경우** : 앞의 두 자리는 연도를, 다음 두 자리는 월을, 마지막 두 자리는 일을 의미합니다. 예) 061125 → 2006년 11월 25일 생산 **(4) 9자리일 경우** : 앞의 한 자리는 제조국을, 다음 두 자리는 연도를, 다음 두 자리는 생산된 주를, 다음 한 자리는 공장의 생산라인을, 마지막 3자리는 그 주에 생산된 제품의 일련번호를 의미합니다. 예) 507402001 → 네덜란드에서 2007년 40번째 주에 2번 생산라인에서 첫 번째 생산 **(5) 기타제조번호**에 대한 문의사항은 (02)709-1200 으로 연락바랍니다.

Inleiding

Gefeliciteerd met uw aankoop en welkom bij Philips AVENT! Als u volledig wilt profiteren van de ondersteuning die Philips AVENT biedt, registreer uw product dan op www.philips.com/welcome. Deze stomer en blender in één is speciaal geschikt voor de bereiding van kleine hoeveelheden babyvoeding. De stomer en blender in één helpt alle ouders bij het bereiden van verse maaltijden voor hun baby met een eenvoudige stoom- en blenderfunctie in één apparaat gecombineerd.

Algemene beschrijving (fig. 1)

- A** Deksel met stoomopening
- B** Ventiel
- C** Zeef
- D** Mesunit
- E** Kan met mesunithouder
- F** Stoomopening op motorunit
- G** Vergrendelgebied voor handvat
- H** Vulopening van waterreservoir
- I** Motorunit
- J** Stoomlampje
- K** Bedieningsknop
- L** Onderkant van apparaat met netsnoer
- M** Maatbeker
- N** Spatel

Belangrijk

Lees deze gebruiksaanwijzing zorgvuldig door voordat u het apparaat gaat gebruiken. Bewaar de gebruiksaanwijzing om deze indien nodig later te kunnen raadplegen.

Gevaar

- Dompel de motorunit nooit in water of een andere vloeistof en spoel deze nooit af onder de kraan.

Waarschuwing

- Controleer of het voltage dat wordt aangegeven op het apparaat, overeenkomt met de plaatselijke netspanning voordat u het apparaat aansluit.
- Gebruik het apparaat niet indien de stekker, het netsnoer of het apparaat zelf beschadigd is.
- Indien het netsnoer beschadigd is, moet u het laten vervangen door Philips, een door Philips geautoriseerd servicecentrum of personen met vergelijkbare kwalificaties om gevaar te voorkomen.
- Dit apparaat is niet bedoeld voor gebruik door personen (waaronder kinderen) met verminderde lichamelijke, zintuiglijke of geestelijke vermogens, of die gebrek aan ervaring of kennis hebben, tenzij iemand die verantwoordelijk is voor hun veiligheid toezicht op hen houdt of hun heeft uitgelegd hoe het apparaat dient te worden gebruikt.
- Houd toezicht op jonge kinderen om te voorkomen dat ze met het apparaat gaan spelen.
- Houd het apparaat buiten het bereik van kinderen.
- Raak de messen niet aan, vooral niet wanneer de stekker van het apparaat nog in het stopcontact zit. De messen zijn zeer scherp.
- Als de messen vastlopen, haal dan eerst de stekker uit het stopcontact voordat u de ingrediënten die de messen blokkeren verwijdert.
- Het apparaat wordt erg heet tijdens het stomen en kan bij aanraking brandwonden veroorzaken. Til de kan alleen op aan het handvat.
- Pas op voor hete stoom die tijdens het stomen of wanneer u het deksel verwijdert uit de kan komt.

- Pas op voor hete stoom die uit de vulopening van het waterreservoir komt wanneer u het deksel opent.
- Wanneer het stoomproces is voltooid, blijft er gedurende enige tijd hete stoom uit de stoomopening van de motorunit en de stoomopening in het deksel van de kan komen. Wees voorzichtig wanneer u de kan van de motorunit tilt.
- Bij onjuist gebruik van het apparaat kan er hete stoom uit de vulopening komen. Raadpleeg hoofdstuk 'Problemen oplossen' om dit te voorkomen of op te lossen.
- Laat het apparaat nooit zonder toezicht werken.

Let op

- Gebruik geen accessoires of onderdelen van andere fabrikanten of die niet specifiek door Philips worden aanbevolen. Als u dergelijke accessoires of onderdelen gebruikt, vervalt de garantie.
- Plaats het apparaat niet op of in de buurt van een kachel of kookplaat als deze ingeschakeld of nog heet is.
- Haal altijd de stekker uit het stopcontact voordat u onderdelen bevestigt of verwijdert en voordat u het apparaat gaat schoonmaken.
- Haal altijd de stekker uit het stopcontact en laat het apparaat afkoelen voordat u het gaat schoonmaken.
- Gebruik de kan of andere onderdelen van het apparaat nooit in een magnetron, omdat de metalen delen van het handvat van de kan en de mesunit niet geschikt zijn voor dit gebruik.
- Steriliseer de kan of andere onderdelen van het apparaat nooit in een sterilisator of in een magnetron, omdat de metalen delen van het handvat van de kan en de mesunit niet geschikt zijn voor dit gebruik.
- Dit apparaat is uitsluitend bedoeld voor huishoudelijk gebruik. Bij (semi-)professioneel of onjuist gebruik en elk gebruik niet overeenkomstig de gebruiksaanwijzing vervalt het recht op garantie en aanvaardt Philips geen aansprakelijkheid voor eventueel hierdoor ontstane schade.
- Plaats het apparaat op een stabiele, horizontale en vlakke ondergrond. Zorg ervoor dat er voldoende vrije ruimte rondom het apparaat is om beschadigingen aan bijvoorbeeld keukenkastjes of andere voorwerpen te voorkomen, omdat het apparaat tijdens gebruik hete stoom afgeeft.
- Gebruik dit apparaat niet indien het gevallen of op enige wijze beschadigd is. Laat het in een door Philips geautoriseerd servicecentrum repareren.
- Gebruik de stoomfunctie nooit zonder water.
- Zorg ervoor dat er niet te veel water in het waterreservoir zit (max. 200 ml). Overschrijd het op de maatbeker aangegeven maximumniveau niet.
- Wanneer u ingrediënten stoomt, zorg er dan voor dat u de kan niet te ver vult. Zorg ervoor dat de bovenrand van de groene mesunit niet bedekt is met voedsel (fig. 2).
- Wanneer u vloeistoffen mengt, overschrijd dan niet het op de kan aangegeven maximumniveau (450 ml).
- Til het apparaat niet op en verplaats het niet wanneer het is ingeschakeld.
- Steek geen voorwerpen in de vulopening of de stoomopening.
- Vul het waterreservoir nooit bij tijdens het stoomproces, omdat dit ertoe kan leiden dat er heet water en stoom uit het apparaat komt.
- Zorg er altijd voor dat het deksel na het stomen is afgekoeld voordat u het opent om eventueel meer ingrediënten toe te voegen voor het mengen.
- Sluit het apparaat nooit aan op een tijdschakelaar of systeem voor bediening op afstand om gevaarlijke situaties te vermijden.
- Controleer de temperatuur van de babyvoeding altijd vóór het voeden op de rug van uw hand.
- Controleer altijd de dikte van de babyvoeding. Zorg ervoor dat er geen grote stukken meer in de voeding zitten.
- Wanneer het stoomproces (max. 20 minuten) is voltooid, stoom of verwarm de babyvoeding dan niet opnieuw.
- Gebruik uitsluitend de bijgeleverde spatel om het voedsel uit de kan te halen.

- Regelmatig ontkalken voorkomt schade aan het apparaat.

Veiligheidssysteem

Het apparaat heeft een ingebouwde veiligheidsvergrendeling. Het apparaat werkt alleen indien u alle onderdelen op de juiste manier op de motorunit hebt bevestigd. Als dat het geval is, wordt de ingebouwde veiligheidsvergrendeling ontgrendeld.

Het apparaat is ook voorzien van een oververhittingsbeveiliging. Oververhitting kan optreden als de tijd tussen twee stoomprocessen te kort is, als de blenderfunctie te lang is gebruikt of als er te veel ingrediënten in de kan zijn gedaan. Als de oververhittingsbeveiliging het apparaat tijdens gebruik uitschakelt, zet u de bedieningsknop op 0 en laat u het apparaat een paar minuten afkoelen. Hierna kunt u het apparaat opnieuw gebruiken.

Elektromagnetische velden (EMV)

Dit Philips-apparaat voldoet aan alle richtlijnen met betrekking tot elektromagnetische velden (EMV). Mits het apparaat op de juiste wijze en volgens de instructies in deze gebruiksaanwijzing wordt gebruikt, is het veilig te gebruiken volgens het nu beschikbare wetenschappelijke bewijs.

Voor het eerste gebruik

- 1 Verwijder al het verpakkingsmateriaal van het apparaat.
- 2 Maak alle onderdelen schoon, met uitzondering van de motorunit (zie hoofdstuk 'Schoonmaken en onderhoud').

Het apparaat gebruiken

Controleer de temperatuur van de babyvoeding altijd vóór het voeden op de rug van uw hand.

Zorg er altijd voor dat het deksel na het stomen is afgekoeld voordat u het opent om eventueel meer ingrediënten toe te voegen voor het mengen. Overschrijd het op de kan aangegeven maximumniveau niet.

Leeg het waterreservoir voordat u dit opnieuw bijvult om een nieuw stoomproces te beginnen.

Zorg er altijd voor dat de bovenrand van de groene mesunit niet bedekt is met voedsel wanneer u begint met stomen.

Overschrijd het op de kan aangegeven maximumniveau (450 ml) niet als u vloeistoffen mengt.

Dit apparaat is bedoeld voor het stomen van verse vaste ingrediënten en het mengen daarvan om babyvoeding te maken. Zie het receptenboekje voor een aantal voorbeelden. Gewoonlijk zult u de ingrediënten eerst stomen en daarna mengen. U kunt het apparaat echter ook gebruiken om alleen te stomen of te mengen. Indien u het apparaat alleen gebruikt om te mengen, kunt u de instructies onder 'Het waterreservoir vullen' en 'Stomen' overslaan en alleen de instructies onder 'Mengen' volgen. Stoom het gemengde voedsel nooit na het mengen. Stoom dezelfde portie ingrediënten nooit langer dan 20 minuten of meer dan één keer.

Dit apparaat is NIET bedoeld voor:

- Het ontdoeien van voedsel
- Het stomen van bevroren voedsel
- Het stomen van reeds gemengd voedsel
- Het langer dan 20 minuten stomen van dezelfde ingrediënten
- Het koken van rijst en pasta
- Het mengen van ingrediënten om ze daarna te stomen
- Het opwarmen van vloeistoffen, bijv. soep of water
- Het gedurende enkele uren warmhouden van voedsel
- Het opnieuw opwarmen van voedsel

Het waterreservoir vullen

- 1** Vul de maatbeker tot het vereiste niveau met water (fig. 3).

Op de maatbeker staat de hoeveelheid in millimeters en de bijbehorende stoomtijd in minuten. Raadpleeg het aparte receptenboekje voor de aanbevolen hoeveelheden voor de recepten.

Opmerking: Overschrijd het op de maatbeker aangegeven maximumniveau (200 ml) niet, zodat er niet te veel water in het waterreservoir komt.

Opmerking: Wij raden u aan geen mineraalwater te gebruiken, omdat de mineralen in dit soort water kalk in het waterreservoir veroorzaken.

- 2** Giet het water in de vulopening en sluit het deksel (fig. 4).

Opmerking: Doe alleen water in het waterreservoir en niets anders.

Stomen

Als bepaalde groenten en fruit voorzichtig worden gestoomd, zijn ze perfect voor baby's die met vast voedsel beginnen. Stomen is de gezondste manier om voedsel te bereiden, omdat op deze wijze veel vitamines en andere gezonde voedingsstoffen behouden blijven.

Opmerking: U vindt de recepten en de benodigde bereidingstijden in het aparte receptenboekje. De recepten zijn gekoppeld aan de leeftijd van het kind.

Opmerking: Stoom bevroren ingrediënten niet, omdat het apparaat bevroren voedsel niet kan opwarmen tot de temperatuur die vereist is voor het stomen. Ontdooi bevroren vaste ingrediënten altijd voordat u ze in dit apparaat stoomt. Schud eventueel overtollig water van de ontdooide ingrediënten af voordat u ze in de kan doet.

- 1** Plaats de mesunit op de mesunitouder in de kan (fig. 5).

- 2** Snijd vaste ingrediënten in kleine stukjes (blokjes van maximaal 2-3 cm) voordat u ze in de kan doet.

Opmerking: Verwerk geen grote hoeveelheden vaste ingrediënten tegelijkertijd. Verwerk deze ingrediënten altijd in kleine hoeveelheden.

- 3** Doe de ingrediënten in de blenderkan. (fig. 6)

Opmerking: Overschrijd de bovenrand van de groene mesunit niet.

Opmerking: Doe nooit water of andere vloeistoffen in de kan voor het stomen om schade aan het apparaat te voorkomen.

- 4** Plaats het ventiel in het deksel van de kan (fig. 7).

Opmerking: Controleer of het ventiel in het deksel is geplaatst.

- 5** Doe de zeef in het deksel van de kan ('klik') (fig. 8).

- 6** Plaats het deksel op de kan en draai het rechtsom om het vast te zetten. De kleine uitsteeksels op het deksel moeten in de gleuven van de kan glijden. Zorg ervoor dat het grote uitsteeksel van het deksel zich precies boven het handvat van de kan bevindt (fig. 9).

- 7** Plaats de kan ondersteboven op de motorunit, dus met het deksel naar beneden. Zorg ervoor dat het handvat zich aan de rechterkant bevindt (fig. 10).

Opmerking: Het apparaat begint niet met stomen als de kan en het handvat niet juist zijn geplaatst.

- 8** Draai de bedieningsknop naar de stoomstand.

- D** Het stoomlampje brandt oranje om aan te geven dat het apparaat bezig is met stomen (fig. 11).

U kunt uw vingers branden aan hete stoom en heet water. Raak hete onderdelen en stoom niet aan en laat kinderen deze nooit aanraken. Dit kan brandwonden veroorzaken (fig. 12).

- De stoomtijd hangt af van de hoeveelheid water die u in het waterreservoir hebt gedaan. Raadpleeg de tabel in hoofdstuk 'Ingrediënten en stoomtijden' en het receptenboekje.
- Wanneer het stoomproces is voltooid, maakt het apparaat een zoemend geluid en gaat het stoomlampje uit.

9 Zet de bedieningsknop op de 'uit'-stand. Wacht 2 minuten totdat er geen stoom uit de stoomopening komt om verbranding door hete stoom te voorkomen. (fig. 13)

Als u de gestoomde babyvoeding wilt gebruiken zonder deze te mengen, test de voeding dan eerst op de rug van uw hand om er zeker van te zijn dat deze niet te heet is voor uw baby.

Opmerking: Als u nog een portie ingrediënten wilt stomen, moet u het apparaat 10 minuten laten afkoelen voordat u weer begint te stomen.

10 Volg de hieronder beschreven instructies in 'Mengen na stomen' als u het gestoomde voedsel wilt mengen.

11 Onder normale omstandigheden blijft er na het stomen geen water achter in het waterreservoir. Echter, in sommige gevallen (bijv. door kalkvorming in het waterreservoir, onderbreking van het stoomproces of onbedoeld gebruik) kan er water achterblijven in het waterreservoir. Als dit het geval is, maak dan het waterreservoir na gebruik volledig leeg om bacterievorming te vermijden. Zie hoofdstuk 'Schoonmaken en onderhoud' om het waterreservoir te ontkalken.

Mengen na stomen

1 Pak het handvat van de kan vast en til de kan van de motorunit af. Draai de kan om en schud ermee zodat al het voedsel omlaag valt op de mesunit (fig. 14).

Raak alleen het handvat van de kan aan. Het deksel, de onderkant en de buitenkant van de kan zijn heet (fig. 15).

2 Indien nodig verwijdert u het deksel en voegt u extra ingrediënten toe om te mengen (bijv. water of olie).

Zorg er altijd voor dat het deksel na het stomen is afgekoeld voordat u het opent om meer ingrediënten toe te voegen (overschrijd het aangegeven maximumniveau niet) of om het waterreservoir te legen.

Nadat u vloeistoffen in de kan hebt gedaan, mag u de kan nooit in de stoomstand zetten.

3 Plaats de kan rechtop op de motorunit, dus met het deksel naar boven. Zorg ervoor dat het handvat zich aan de rechterkant en tussen de twee randen van het vergrendelgebied bevindt (fig. 16).

4 Draai de bedieningsknop naar de mengstand. Houd de knop in deze stand totdat het voedsel goed is gemengd (fig. 17).

Laat de blender nooit langer dan 30 seconden achtereen werken. Als u na 30 seconden nog niet klaar bent, schakel het apparaat dan uit en wacht enkele seconden voordat u verder gaat. Als het apparaat heet wordt, laat het dan eerst enkele minuten afkoelen voordat u verder gaat.

Opmerking: Als de ingrediënten aan de wand van de kan blijven plakken, schakel het apparaat dan uit en verwijder de ingrediënten met de spatel of giet er wat vloeistof bij.

Opmerking: Zorg ervoor dat de dikte van de babyvoeding (bijv. op harde stukjes) voordat u de baby voedt.

Opmerking: Als de babyvoeding nog te dik is, kunt u er wat vloeistof (bijv. water) aan toevoegen, totdat de voeding zacht en glad is.

5 Laat de bedieningsknop los wanneer u klaar bent met mengen. (fig. 18)

De knop draait vanzelf terug naar de 'uit'-stand.

6 Verwijder het gemengde voedsel uit de kan. Gebruik indien nodig een spatel.

Controleer of de babyvoeding niet te heet is voor uw baby.

7 Haal de stekker uit het stopcontact.

8 Onder normale omstandigheden blijft er na het stomen geen water achter in het waterreservoir. Echter, in sommige gevallen (bijv. door kalkvorming in het waterreservoir, onderbreking van het stoomproces of onbedoeld gebruik) kan er water achterblijven in het waterreservoir. Als dit het geval is, maak dan het waterreservoir na gebruik volledig leeg om bacterievorming te vermijden. Zie hoofdstuk 'Schoonmaken en onderhoud' om het waterreservoir te ontkalken.

Mengen zonder stomen

Het apparaat is bedoeld voor:

- het pureren van gestoomde en gekookte ingrediënten voor babyvoeding
- het mengen van vloeistoffen en fruit voor babydrankjes

Het apparaat is niet bedoeld voor het hakken van harde ingrediënten zoals ijsklontjes en suikerklontjes.

Nadat u vloeistoffen in de kan hebt gedaan, mag u de kan nooit in de stoomstand zetten.

Opmerking: Let er bij het mengen van vloeistoffen op dat u de kan niet verder vult dan de maximumindicatie op de kan.

Opmerking: Stoom babyvoeding nooit na het mengen.

1 Plaats de mesunit op de mesunitouder in de kan (fig. 5).

2 Snijd vaste ingrediënten in kleine stukjes (blokjes van maximaal 2-3 cm) voordat u ze in de kan doet.

Tip: Verwerk geen grote hoeveelheden vaste ingrediënten tegelijkertijd. Verwerk deze ingrediënten altijd in kleine hoeveelheden.

3 Doe de ingrediënten in de blenderkan. (fig. 6)

Opmerking: Overschrijd de bovenrand van de groene mesunit niet.

4 Plaats het ventiel in het deksel van de kan (fig. 7).

Opmerking: Controleer of het ventiel in het deksel is geplaatst.

5 Doe de zeef in het deksel van de kan ('klik') (fig. 8).

6 Plaats het deksel op de kan en draai het rechtsom om het vast te zetten. De kleine uitsteeksels op het deksel moeten in de gleuven van de kan glijden. Zorg ervoor dat het grote uitsteeksel van het deksel zich precies boven het handvat van de kan bevindt. (fig. 9)

7 Plaats de kan rechtop op de motorunit, dus met het deksel naar boven. Zorg ervoor dat het handvat zich aan de rechterkant en tussen de twee randen van het vergrendelgebied bevindt (fig. 16).

8 Draai de bedieningsknop naar de mengstand. Houd de knop zolang als nodig op deze stand, maar niet langer dan 30 seconden (fig. 17).

Opmerking: Als de ingrediënten aan de wand van de kan blijven plakken, schakel dan het apparaat uit en verwijder de ingrediënten met de spatel of giet er wat vloeistof bij. Overschrijd het aangegeven maximumniveau op de kan niet.

Opmerking: Zorg ervoor dat de dikte van de babyvoeding (bijv. op harde stukjes) voordat u de baby voedt.

Opmerking: Als de babyvoeding nog te dik is, kunt u er wat vloeistof (bijv. water) aan toevoegen, totdat de voeding zacht en glad is. Overschrijd het aangegeven maximumniveau op de kan niet.

Opmerking: Stoom babyvoeding nooit na het mengen.

Laat het apparaat nooit langer dan 30 seconden achtereen werken. Als u na 30 seconden nog niet klaar bent, schakel het apparaat dan uit en wacht enkele seconden voordat u verder gaat. Als de motorunit heet wordt, laat deze dan eerst enkele minuten afkoelen voordat u verder gaat.

Controleer of de babyvoeding niet te heet is voor uw baby.

9 Laat de bedieningsknop los wanneer u klaar bent met mengen. (fig. 18)

▶ De knop draait vanzelf terug naar de 'uit'-stand.

10 Verwijder het gemengde voedsel uit de kan. Gebruik indien nodig een spatel.

Controleer of de babyvoeding niet te heet is voor uw baby.

11 Haal de stekker uit het stopcontact.

Ingrediënten en stoomtijden

Soort voedsel	Ingrediënt	Geschatte stoomtijd*
Fruit	Appel	5 min
	Oranje	10 min
	Perzik	10 min
	Peer	5 min
	Ananas	15 min
	Pruim	10 min
Groenten	Asperges	10 min
	Broccoli	20 min
	Wortel	15 min
	Bloemkool	15 min
	Bleekselderij	15 min
	Courgette	15 min
	Venkel	15 min
	Sperziebonen	20 min
	Prei	15 min
	Ui	15 min
	Doperwten	20 min
	Paprika	15 min

Soort voedsel	Ingrediënt	Geschatte stoomtijd*
	Aardappel	20 min
	Pompoen	15 min
	Spinazie	15 min
	Koolraap	15 min
	Zoete aardappel	15 min
	Tomaat	15 min
Vlees	Kip, rundvlees, lamsvlees, varkensvlees enz.	20 min
Vis	Zalm, tong, kabeljauw, forel enz.	15 min

* Al het voedsel moet in kleine stukjes van maximaal 2-3 cm worden gesneden.

Schoonmaken en onderhoud

Maak het apparaat na ieder gebruik schoon.

Dompel de motorunit nooit in water.

Gebruik nooit bleekwater of chemische sterilisatievloeistoffen/-tabletten in het apparaat.

Gebruik nooit schuursponzen, schurende schoonmaakmiddelen of agressieve vloeistoffen zoals benzine, aceton of alcohol om het apparaat schoon te maken.

- 1** Haal de stekker uit het stopcontact en verwijder de kan van de motorunit (fig. 19).
- 2** Verwijder het deksel van de kan en draai het deksel ondersteboven (fig. 20).
- 3** Verwijder de zeef en het ventiel uit het deksel. (fig. 21)
- 4** Verwijder de mesunit uit de kan (fig. 22).
- 5** Maak de mesunit direct na gebruik grondig schoon onder de kraan. Vergeet hierbij niet de binnenkant van de buis van de mesunit ook schoon te spoelen (fig. 23).

Wees zeer voorzichtig wanneer u de mesunit beetpakt. De snijkanten zijn zeer scherp.

Opmerking: Als u de mesunit grondiger wilt schoonmaken, kunt u deze na het afspoelen ook in de vaatwasmachine doen.

- 6** Maak de overige onderdelen die met voedsel in aanraking zijn geweest direct na gebruik schoon met warm water en wat afwasmiddel.

Opmerking: Alle onderdelen, met uitzondering van de motorunit, kunnen ook in de vaatwasmachine worden gereinigd.

- 7** Maak de motorunit indien nodig schoon met een vochtige doek.
- 8** Controleer of er voedseldeeltjes in het waterreservoir zijn terechtgekomen. U kunt dit doen door in de vulopening te kijken om te zien of er voedseldeeltjes in zitten of door het water op een ongewone kleur en het waterreservoir op een onaangename lucht of brandlucht te controleren. Als dit het geval is, maak dan het waterreservoir schoon (zie 'Het waterreservoir ontkalken' in dit hoofdstuk).
- 9** Laat het deksel van de vulopening open om bacterievorming te voorkomen.

Het waterreservoir ontkalken

Als voedseldeeltjes in het waterreservoir terechtkomen, kunnen ze vast komen te zitten op het verwarmingselement in het waterreservoir tijdens de volgende stoomprocessen. Deze deeltjes kunnen niet worden verwijderd door alleen het waterreservoir om te spoelen.

Daarnaast moet u het apparaat elke vier weken ontkalken om ervoor te zorgen dat het goed blijft werken. U kunt voorgerekookt of gefilterd water in het apparaat gebruiken om kalkvorming te verminderen.

Volg de ontkalkinstructies hieronder om voedseldeeltjes in het waterreservoir te verwijderen en het apparaat te ontkalken.

- 1** Zorg ervoor dat het apparaat is uitgeschakeld.
- 2** Voeg één zakje citroenzuur (10 g) toe aan 200 ml warm water.
Opmerking: U kunt ook een oplossing van 150 ml water en 50 ml blanke azijn gebruiken (8% azijnzuur).
- 3** Vul het waterreservoir met de oplossing van citroenzuur (of azijn) en water.
- 4** Sluit het deksel van de vulopening.
- 5** Plaats de lege kan (zonder voedsel) met mesunit en deksel bevestigd in de stoomstand (dus met het deksel naar beneden gericht) op de motorunit.
- 6** Draai de bedieningsknop naar de stoomstand.
▶ Het stoomlampje brandt oranje om aan te geven dat het apparaat bezig is met stomen.
- 7** Schakel het apparaat na 5-6 min. stomen uit en haal de stekker uit het stopcontact.
- 8** Giet de gebruikte oplossing van citroenzuur (of azijn) en water uit het waterreservoir. (fig. 24)
- 9** Spoel het waterreservoir en de kan een aantal keren grondig met schoon water.
- 10** Vul het reservoir met 200 ml water en laat het apparaat een stoomproces van 20 minuten doorlopen met een lege kan voordat u er weer voedsel mee gaat bereiden.
- 11** Laat het deksel van de vulopening open om bacterievorming te voorkomen.

Milieu

- Gooi het apparaat aan het einde van zijn levensduur niet weg met het normale huisvuil, maar lever het in op een door de overheid aangewezen inzamelpunt om het te laten recyclen. Op die manier levert u een bijdrage aan een schonere leefomgeving (fig. 25).

Opbergen

- 1** Leeg het waterreservoir voordat u het apparaat opbergt (fig. 24).
- 2** Zorg ervoor dat alle onderdelen schoon en droog zijn voordat u het apparaat opbergt (zie hoofdstuk 'Schoonmaken').
- 3** Plaats de mesunit in de kan als u het apparaat opbergt om beschadigingen te voorkomen.
- 4** Plaats het deksel niet op de kan en laat het deksel van de vulopening open om bacterievorming te voorkomen.

Garantie en service

Als u service of informatie nodig hebt of als u een probleem hebt, bezoek dan de Philips AVENT-website op www.philips.com/AVENT, of neem contact op met het Philips Consumer Care Centre in uw land (u vindt het telefoonnummer in het 'worldwide garantie'-vouwblad). Als er geen Consumer Care Centre in uw land is, ga dan naar uw Philips-dealer.

Problemen oplossen

Dit hoofdstuk behandelt in het kort de problemen die u kunt tegenkomen tijdens het gebruik van het apparaat. Als u er niet in slaagt het probleem op te lossen met behulp van de onderstaande informatie, neem dan contact op met het Consumer Care Centre in uw land.

Probleem	Mogelijke oorzaak	Oplossing
Het apparaat werkt niet.	Het apparaat is voorzien van een beveiliging. Het apparaat werkt niet indien de onderdelen niet op de juiste manier op de motorunit zijn bevestigd.	Bevestig alle onderdelen op de juiste manier. Zie hoofdstuk 'Het apparaat gebruiken'.
Het stoomlampje gaat niet aan.	Het apparaat is niet op netspanning aangesloten.	Steek de stekker in het stopcontact.
	De kan is niet goed op de motorunit geplaatst.	Plaats de blenderkan goed op de motorunit.
	U wilt een tweede stoomproces starten direct nadat u er een hebt afgerond.	Schakel het apparaat uit en laat het enkele minuten afkoelen voordat u het tweede stoomproces start.
De ingrediënten zijn niet volledig opgewarmd.	De stukken in de kan zijn te groot, er zit te veel voedsel in de kan of u hebt het voedsel niet lang genoeg laten stomen.	Snijd het voedsel in kleinere stukken (2-3 cm), doe minder voedsel in de kan of kies een langere stoomtijd (max. 20 minuten). Raadpleeg het receptenboekje en/of de tabel in hoofdstuk 'Ingrediënten en stoomtijden' om ervoor te zorgen dat u de juiste stoomtijd kiest voor de ingrediënten die u wilt stomen of het recept dat u wilt bereiden.
Het apparaat stoomt niet.	Er zit geen water in het apparaat.	Schakel het apparaat uit en giet de juiste hoeveelheid water in het apparaat.
	U hebt de kan niet in de juiste stand op de motorunit geplaatst.	Plaats de kan in de juiste stand op het apparaat (zie 'Stomen' in hoofdstuk 'Het apparaat gebruiken').

Probleem	Mogelijke oorzaak	Oplossing
Het stomen duurt te lang of de stoomfunctie werkt helemaal niet.	Er bevindt zich te veel kalk in het waterreservoir.	Ontkalk het waterreservoir. Zie 'Ontkalken' in hoofdstuk 'Schoonmaken en onderhoud'.
Er komt stoom uit de vulopening.	Het deksel van de vulopening is niet goed gesloten.	Sluit het deksel van de vulopening goed ('klik').
	De stoomopening op de motorunit zit verstopt met voedsel of kalk.	Maak de stoomopening schoon met een puntig voorwerp zonder de afdichting te beschadigen en volg de ontkalkinstructies in de toekomst op. Zie 'Ontkalken' in hoofdstuk 'Schoonmaken en onderhoud'.
	De stoomopening in het deksel zit verstopt.	Maak de stoomopening in het deksel goed schoon.
Het stoomlampje gaat weer branden nadat het stoomproces is voltooid. Na een tijdje maakt het apparaat weer een zoemend geluid.	U hebt de kan per ongeluk langer dan 10 minuten op de voet laten staan zonder het apparaat uit te schakelen.	Schakel het apparaat binnen 10 minuten uit nadat het stoomproces is voltooid en meng vervolgens het voedsel of verwijder het uit de kan.
De mesunit of de motorunit is geblokkeerd.	Er zit te veel voedsel in de kan.	Schakel het apparaat uit en verwerk een kleinere hoeveelheid. Vul de kan niet verder dan tot de bovenrand van de groene mesunit.
De eerste paar keer dat het apparaat wordt gebruikt, produceert de motorunit een onaangename geur.	Dit is normaal.	Als het apparaat deze geur blijft afgeven nadat u het een paar keer hebt gebruikt, controleer dan of de hoeveelheid die u verwerkt en de verwerkingstijden wel kloppen. Zie hoofdstuk 'Ingrediënten en stoomtijden'.
Het apparaat blijft een onaangename geur afgeven nadat ik het een paar keer heb gebruikt.	U doet te veel voedsel in de kan of u laat het apparaat te lang werken.	Verwerk kleinere hoeveelheden en laat het apparaat niet langer dan 30 seconden achtereen werken.
Het apparaat maakt veel lawaai, produceert een onaangename geur, voelt heet aan, produceert rook enz.	Er zit te veel voedsel in de kan.	Schakel het apparaat uit en verwerk een kleinere hoeveelheid.

Probleem	Mogelijke oorzaak	Oplossing
	U laat het apparaat te lang werken zonder onderbreking.	Laat het apparaat niet langer dan 30 seconden achtereen werken.
Het deksel van de kan lekt.	U hebt het deksel niet goed op de kan bevestigd.	Bevestig het deksel goed op de kan. Zie hoofdstuk 'Het apparaat gebruiken'.
	Er zit te veel voedsel in de kan.	Schakel het apparaat uit en verwerk een kleinere hoeveelheid.
Er zitten witte vlekken op de vulopening, de kan, de zeef en/of het deksel.	Er is kalkaanslag op deze onderdelen ontstaan.	Dit is normaal. Ontkalk het apparaat regelmatig. Zie 'Ontkalken' in hoofdstuk 'Schoonmaken en onderhoud'.
Het apparaat produceert veel lawaai tijdens het mengen.	De zeef is niet aan het deksel van de kan bevestigd.	Zorg ervoor dat de zeef aan het deksel van de kan is bevestigd.
Het water in het waterreservoir heeft een ongewone kleur wanneer u het uit het waterreservoir giet of wanneer het in de kan komt tijdens het stomen, of het water in het waterreservoir heeft een onaangename geur.	Voedseldeeltjes zijn tijdens het gebruik in het waterreservoir terechtgekomen.	Maak het waterreservoir schoon volgens de instructies in 'Het waterreservoir ontkalken' in hoofdstuk 'Schoonmaken en onderhoud'. Gebruik het apparaat precies volgens de instructies. Zorg ervoor dat er niet te veel water in het waterreservoir zit (max. 200 ml) en dat u niet te veel voedsel in de kan doet (vul de kan niet verder dan tot de bovenrand van de groene mesunit). Stoom dezelfde ingrediënten niet langer dan 20 minuten en doe geen water voor het stomen rechtstreeks in de kan. Controleer ook of het ventiel in het deksel is geplaatst.
Uit het waterreservoir komt de geur van gegrild of verbrand voedsel	Voedseldeeltjes zijn tijdens het gebruik in het waterreservoir terechtgekomen en zijn aangekoekt op het verwarmingselement.	Maak het waterreservoir schoon volgens de instructies in 'Het waterreservoir ontkalken' in hoofdstuk 'Schoonmaken en onderhoud'. Gebruik het apparaat precies volgens de instructies. Zorg ervoor dat er niet te veel water in het waterreservoir zit (max. 200 ml) en dat u niet te veel voedsel in de kan doet (vul de kan niet verder dan tot de bovenrand van de groene mesunit). Stoom dezelfde ingrediënten niet langer dan 20 minuten en doe geen water voor het stomen rechtstreeks in de kan. Controleer ook of het ventiel in het deksel is geplaatst.

Probleem	Mogelijke oorzaak	Oplossing
Er zitten donkere vlekken op de babyvoeding of het water in de kan heeft een ongewone kleur.	Voedseldeeltjes zijn tijdens het gebruik in het waterreservoir terechtgekomen en zijn aangekoekt op het verwarmingselement. Hierdoor kunnen resten van deze voedseldeeltjes tijdens het stomen in de kan terechtkomen.	Maak het waterreservoir schoon volgens de instructies in 'Het waterreservoir ontkalken' in hoofdstuk 'Schoonmaken en onderhoud'. Gebruik het apparaat precies volgens de instructies. Zorg ervoor dat er niet te veel water in het waterreservoir zit (max. 200 ml) en dat u niet te veel voedsel in de kan doet (vul de kan niet verder dan tot de bovenrand van de groene mesunit). Stoom dezelfde ingrediënten niet langer dan 20 minuten en doe geen water voor het stomen rechtstreeks in de kan. Controleer ook of het ventiel in het deksel is geplaatst.

Technische specificaties

- Voltage/vermogen: zie het typeplaatje aan de onderzijde van het apparaat.
- Maximale capaciteit van het waterreservoir: 200 ml.
- Maximale capaciteit van de kan (vaste ingrediënten): 800 ml.
- Maximale capaciteit van de kan (vloeistoffen): 450 ml.
- Gebruikstemperatuur: 10°C tot 40°C
- Bescherming: verwarmingssysteem met temperatuurregeling en veiligheidsvergrendeling.

בעיה	סיבה אפשרית	פתרון
יש נקודות כהות במזון התינוק או למים בקנקן יש צבע חריג.	פירורי מזון נכנסו למיכל במהלך השימוש ונדבקו על גוף החימום. זה גורם לשאריות פירורי המזון להיכנס לקנקן במהלך האידוי.	יש לנקות את מיכל המים על פי ההוראות בפרק "ניקוי ותחזוקה", סעיף "הסרת האבנית ממיכל המים". יש להשתמש במיכל אך ורק על פי ההוראות. יש להקפיד שלא למלא את מיכל במים יתר על המידה (200 מ"ל לכל היותר) ולא למלא את הקנקן במזון יתר על המידה (אין למלא את הקנקן מעבר לשפה העליונה של יחידת הלהב הירוק). אין לאדות אותם מרכיבי מזון למשך פרק זמן העולה על 20 דקות ואין למזוג מים, לשם אידוי, ישירות אל תוך הקנקן. יש לוודא גם שהשסתום מקובע בתוך המכסה.

מפרט טכני

- מתח / זרם: נא לעיין בלוחית הסוג שנמצאת בתחתית המכשיר.
- קיבולת מרבית של מיכל המים: 200 מ"ל
- קיבולת מרבית של הקנקן, מרכיבים מוצקים: 800 מ"ל
- קיבולת מרבית של הקנקן, נוזלים: 450 מ"ל
- טמפרטורת שימוש: 10°C עד 40°C
- הגנה: מערכת חימום מבוקרת טמפרטורה ונועל בטיחות.

בעיה	סיבה אפשרית	פתרון
המכשיר ממשיך לפלוט ריח לא נעים לאחר שהיה בשימוש כמה פעמים.	יש יותר מדי מזון בקנקן או שהמכשיר ערבב זמן ארוך מדי.	יש לעבד כמויות קטנות יותר ולא לאפשר למכשיר לעבוד במצב ערבוב למשך יותר מ-30 שניות בכל פעם.
המכשיר מרעיש מאוד, פולט ריח לא נעים, חם מדי למגע, פולט עשן וכדומה.	יש יותר מדי מזון בקנקן.	יש לכבות את המכשיר ולעבד כמות קטנה יותר.
המכשיר פעל זמן ארוך מדי ללא הפסקה.	המכשיר פעל זמן ארוך מדי ללא הפסקה.	אין לאפשר למכשיר לעבוד במצב ערבוב למשך יותר מ-30 שניות בכל פעם.
מכסה הקנקן דולף.	המכסה לא הורכב בצורה נכונה על הקנקן.	יש להרכיב את המכסה בצורה נכונה על הקנקן. נא לעיין בפרק "שימוש במכשיר".
יש יותר מדי מזון בקנקן.	יש לכבות את המכשיר ולעבד כמות קטנה יותר.	יש לכבות את המכשיר ולעבד כמות קטנה יותר.
יש כתמים לבנים בפתח המילוי ו/או על הקנקן, על המסננת ועל מכסה.	אבנית הצטברה על החלקים האלו.	זה תקין. יש להסיר את האבנית באופן תקופתי. נא לעיין בפרק "ניקוי ותחזוקה", סעיף "הסרת אבנית".
המכשיר מרעיש מאוד בזמן הערבוב.	המסננת אינה מחוברת למכסה הקנקן.	יש לוודא שהמסננת מחוברת למכסה הקנקן.
למים במיכל המים יש צבע חריג כששופכים אותם או כשהם נכנסים לקנקן במהלך האידוי, או למים במיכל המים יש ריח לא נעים.	פירורי מזון נכנסו למיכל המים במהלך השימוש.	יש לנקות את מיכל המים על פי ההוראות בפרק "ניקוי ותחזוקה", סעיף "הסרת האבנית ממיכל המים". יש להשתמש במיכל אך ורק על פי ההוראות. יש להקפיד שלא למלא את מיכל המים יתר על המידה (200 מ"ל לכל היותר) ולא למלא את הקנקן במזון יתר על המידה (אין למלא את הקנקן מעבר לשפה העליונה של יחידת הלהב הירוק). אין לאדות אותם מרכיבי מזון למשך פרק זמן העולה על 20 דקות ואין למזוג מים, לשם אידוי, ישירות אל תוך הקנקן. יש לוודא גם שהסתום מקובע בתוך המכסה.
ריח של מזון שרוף או צלוי יוצא ממיכל המים	פירורי מזון נכנסו למיכל במהלך השימוש ונדבקו על גוף החימום.	יש לנקות את מיכל המים על פי ההוראות בפרק "ניקוי ותחזוקה", סעיף "הסרת האבנית ממיכל המים". יש להשתמש במיכל אך ורק על פי ההוראות. יש להקפיד שלא למלא את מיכל המים יתר על המידה (200 מ"ל לכל היותר) ולא למלא את הקנקן במזון יתר על המידה (אין למלא את הקנקן מעבר לשפה העליונה של יחידת הלהב הירוק). אין לאדות אותם מרכיבי מזון למשך פרק זמן העולה על 20 דקות ואין למזוג מים, לשם אידוי, ישירות אל תוך הקנקן. יש לוודא גם שהסתום מקובע בתוך המכסה.

בעיה	סיבה אפשרית	פתרון
	ניסית להתחיל במחזור אידיוי שני, מייד לאחר שהראשון הסתיים.	יש לכבות את המכשיר ולאפשר לו להתקרר במשך מספר דקות, ורק אז להתחיל במחזור אידיוי שני.
המזון לא התחמם לגמרי.	החתיכות בקנקן גדולות מדי, יש יותר מדי מזון בקנקן או שהמזון לא אודה מספיק זמן.	יש לחתוך את המזון לחתיכות קטנות יותר (2 - 3 ס"מ), להקטין את כמות המזון שבקנקן או לבחור בזמן אידיוי ארוך יותר (לא יותר מ-20 דקות). יש לעיין בספר המתכונים ו/או בטבלה שבפרק "מרכיבים וזמני אידיוי" כדי לוודא שברחת את זמן האידיוי הנכון למרכיבים שברצונך לאדות או למתכן שברצונך להכין.
המכשיר אינו מבצע אידיוי.	לא הוכנסו מים למכשיר.	יש לכבות את המכשיר ולהכניס את כמות המים הנכונה למכשיר.
	עליך להציב את הקנקן על יחידת המנוע, בתנוחה הנכונה.	יש להציב את הקנקן על המכשיר במצב הנכון (נא לעיין בסעיף "אידיוי" בפרק "שימוש במכשיר").
פעולת האידיוי נמשכת זמן רב מדי או שהיא אינה עובדת בכלל.	יש יותר מדי אבנית במיכל המים.	יש להסיר את האבנית ממיכל המים. נא לעיין בפרק "ניקוי ותחזוקה", סעיף "הסרת אבנית".
האדים יוצאים מפתח המילוי	המכסה של פתח המילוי אינו סגור היטב.	יש לסגור היטב את המכסה של פתח המילוי (תישמע נקישה).
	פתח האדים שעל יחידת המנוע חסום על ידי מזון או אבנית.	יש לנקות את פתח האדים באמצעות כלי חד, מבלי לגרום נזק לאטם; בעתיד יש לפעול על פי ההוראות להסרת אבנית. נא לעיין בפרק "ניקוי ותחזוקה", סעיף "הסרת אבנית".
	פתח האדים במכסה חסום.	יש לנקות היטב את פתח האדים במכסה.
נורית האידיוי נדלקת שוב לאחר הסיום של תהליך האידיוי. לאחר זמן מה, נשמע שוב זמזום של המכשיר.	השארת בטעות את הקנקן על הבסיס ליותר מ-10 דקות, מבלי לכבות את המכשיר,	יש לכבות את המכשיר תוך 10 דקות מרגע שתהליך האידיוי הסתיים; לאחר מכן יש לערבב את המזון או להוציא אותו מהקנקן.
יחידת הלהב או יחידת המנוע חסומות.	יש יותר מדי מזון בקנקן.	יש לכבות את המכשיר ולעבד כמות קטנה יותר. אין למלא את הקנקן מעבר לשפה העליונה של יחידת הלהב הירוק.
במהלך הפעמים הראשונות של השימוש, יש ריח לא נעים מיחידת המנוע.	זה תקין.	אם המכשיר ממשיך לפלוט ריח לא נעים לאחר שהיה בשימוש כמה פעמים, יש לבדוק אם הכמויות המעובדות מזמני העיבוד נכונים. נא לעיין בפרק "מרכיבים וזמני אידיוי".

- 6 יש לשוב את כפתור הבקרה למצב אידי. נורית האידי תידלק באור כתום, המציין שהמכשיר נמצא במצב אידי.
- 7 כעבור 5 - 6 דקות של אידי, יש לכבות את החשמל ולנתק אותו משקע החשמל שבקיר.
- 8 יש לרוקן את מיכל המים מהתמיסה של חומצת לימון (או חומץ) ומים. (איור 24)
- 9 את המיכל ואת הקנקן יש לטוף ביסודיות, מספר פעמים, במי ברז.
- 10 לפני שחוזרים להשתמש במכשיר עם מזון, יש למלא את המיכל ב-200 מ"ל מים ולאפשר למכשיר לסיים מחזור אידי אחד (20 דקות), כשהקנקן ריק.
- 11 יש להשאיר את המכסה של פתח המילוי פתוח, כדי למנוע התפתחות של חיידקים.

סביבה

- בסיום חייו, אין להשליך את המכשיר ביחד עם האשפה הביתית הרגילה, אלא יש למסור אותו למיחזור, בנקודת איסוף מאושרת. בעשותך כך, באפשרותך לסייע בשמירה על הסביבה (איור 25).

אחסון

- 1 לפני אחסון המוצר, יש לרוקן את מיכל המים (איור 24).
- 2 לפני אחסון המכשיר, יש לוודא שכל חלקיו נקיים ויבשים (גא לעיין בפרק "ניקוי").
- 3 כדי למנוע נזק, יש לאחסן את המכשיר כאשר יחידת הלהב נמצאת בתוך הקנקן.
- 4 כדי למנוע התפתחות של חיידקים, אין להניח את המכסה על הקנקן ויש להשאיר את מכסה פתח המילוי פתוח.

אחריות ושירות

אם אתה/זקוקה לשירות או אם יש לך בעיה, אנא בקר/י באתר של Philips AVENT בכתובת www.philips.com/AVENT או צור/י קשר עם מרכז שירות לקוחות של Philips במדינתך (מספרי הטלפון נמצאים בתעודת האחריות הכלל עולמית). אם אין מרכז שירות לקוחות במדינתך, עליך לגשת ליבואן המקומי של Philips.

איתור ופתירת בעיות

הפרק הזה מסכם את הבעיות הנפוצות ביותר שעלולות להופיע במכשיר. אם לא ניתן לפתור את הבעיה בעזרת המידע שלהלן, עליך לפניות למרכז שירות הלקוחות במדינתך.

בעיה	סיבה אפשרית	פתרון
המכשיר אינו עובד.	המכשיר מצויד במנועל בטיחות. אם החלקים לא הורכבו בצורה נכונה ביחידת המנוע, המכשיר לא יעבוד.	יש להרכיב את כל החלקים בצורה נכונה. גא לעיין בפרק "שימוש במכשיר".
הנורית של האידי לא נדלקת.	המכשיר אינו מחובר לחשמל.	יש להכניס את התקע לשקע שבקיר.
	הקנקן אינו מונח בצורה נכונה על יחידת המנוע.	יש להניח את הקנקן בצורה נכונה על יחידת המנוע.

ניקוי ותחזוקה

יש לנקות את המכשיר לאחר כל שימוש.

לעולם אין לטבול את יחידת המנוע במים.

לעולם אין להשתמש במלבין או בתמיסות / טבוליות עיקור כימיות, לצורך ניקוי המכשיר.

לעולם אין להשתמש במטליות מחומר גס, בחומרי ניקוי שוחקים או בנוזלים רבי עוצמה, כגון בנזין או אלכוהול, לצורך ניקוי המכשיר.

1 יש לנתק את המכשיר משקע החשמל ולהסיר את הקנקן מיחידת המנוע (איור 19).

2 יש להסיר את המכסה מהקנקן ולסובב את המכסה הפוך, עם החלק העליון כלפי מטה (איור 20).

3 יש להסיר את המסננת ואת השסתום מהמכסה. (איור 21)

4 זה הזמן להסיר את יחידת הלהב מהקנקן (איור 22).

5 מיידי לאחר השימוש, יש לנקות ביסודיות את יחידת הלהב תחת מים זורמים. יש לוודא שטיפה גם של החלק הפנימי של צינור יחידת הלהב (איור 23).

יש לטפל ביחידת הלהב בזהירות רבה. שפות הסכין חדות מאוד.

הערה: אם ברצונך לנקות את יחידת הלהב בצורה יסודית יותר, באפשרותך להכניס אותה למדיח כלים, לאחר שטיפה.

6 את החלקים האחרים שבאו במגע עם מזון, יש לנקות במים חמים עם מעט סבון נוזלי, מיידי לאחר השימוש.

הערה: את כל החלקים, למעט יחידת המנוע, ניתן לנקות במדיח הכלים.

7 במקרה הצורך, יש לנקות את יחידת המנוע עם מטלית לכה.

8 יש לבדוק ולוודא שלא נכנסו פירורי מזון אל תוך מיכל המים. אפשר לעשות זאת על ידי הצצה אל תוך פתח המילוי, לראות אם יש פירורי מזון בו; אפשר גם לבדוק אם למים יש צבע או ריח חריגים, או אם מיכל המים מפיץ ריח לא נעים או ריח של שרף. במקרה כזה, יש לנקות את מיכל המים (נא לעין בסעיף " הסרת האבנית ממיכל המים שבפרק זה).

9 יש להשאיר את המכסה של פתח המילוי פתוח, כדי למנוע התפתחות של חיידקים.

הסרת האבנית ממיכל המים

אם נכנסו פירורי מזון למיכל המים, הם עלולים להידבק לגוף החימום של המיכל במהלך מחזורי האידוי הבאים. לא ניתן להרחיק את הפירורים הללו על ידי שטיפה פשוטה של המיכל.

בנוסף, כדי להבטיח שהמכשיר ממשיך לעבוד ב-100% יעילות, עליך להסיר את האבנית כל ארבעה שבועות. כדי להפחית הצטברות אבנית, רצוי להכניס למכשיר רק מים שהורתחו או סוננו מראש.

כדי להרחיק פירורי מזון מתוך מיכל המים ולהסיר ממנו את האבנית, יש לפעול על פי ההוראות הבאות.

1 יש לוודא שהמכשיר מכובה.

2 יש להוסיף שקיק אחד של חומצת לימון (10 ג') ל-200 מ"ל מים חמים.

הערה: אפשר להשתמש גם בתמיסה של 150 מ"ל מים ו-50 מ"ל חומץ לבן (חומץ אצטי 8%).

3 יש למלא את מיכל המים בתמיסה של חומצת לימון (או חומץ) ומים.

4 יש לסגור את המכסה של פתח המילוי.

5 את הקנקן הריק (ללא כל מזון בתוכו), כשהוא מורכב במלואו על גבי יחידת המנוע, עם יחידת הלהב ועם המכסה, יש להעביר למצב אידוי (כלומר עם מכסה הפונה כלפי מטה).

מרכיבים וזמני אידי

זמן אידי משוער*	מרכיבים	סוג המזון
5 דקות	תפוח	פירות
10 דקות	תפוז	
10 דקות	אפרסק	
5 דקות	אגס	
15 דקות	אננס	
10 דקות	שזיף	
10 דקות	אספרגוס	ירקות
20 דקות	ברוקולי	
15 דקות	גזר	
15 דקות	כרובית	
15 דקות	סלרי	
15 דקות	קישוא	
15 דקות	שומר	
20 דקות	שעועית ירוקה	
15 דקות	כרישה	
15 דקות	בצל	
20 דקות	אפונה	
15 דקות	פלפל	
20 דקות	תפוח אדמה	
15 דקות	דלעת	
15 דקות	תרד	
15 דקות	כרוב	
15 דקות	בטטה	
15 דקות	עגבנייה	
20 דקות	עוף, בקר, כבש וכדומה	בשר
15 דקות	סלומון, סול, בקלה, טרוטה וכדומה	דגים

* את כל המזונות יש לחתוך לקוביות קטנות, אך לא יותר מ-2 - 3 סמ"ק.

- 2** לפני הכנסתם לקנקן, יש לחתוך מרכיבים מוצקים לחתיכות קטנות (קוביות שגודלן לא עולה על 2 - 3 ס"מ).
 עצה: אין לעבד כמות גדולה של מרכיבים מוצקים בבת אחת. במקום זאת, יש לעבד את המרכיבים האלו בסדרה של מנות קטנות.
- 3** יש להכניס את המרכיבים לקנקן. (איור 6)
 הערה: אין למלא מעבר לשפה העליונה של יחידת הלהב הירוק.
- 4** יש להרכיב את השסתום על מכסה הקנקן (איור 7).
 הערה: יש לוודא שהשסתום מקובע בתוך המכסה.
- 5** יש להרכיב את המסננת על מכסה הקנקן (תישמע "נקישה") (איור 8).
6 יש להניח את המכסה על הקנקן ולסובב אותו ימינה, כדי לקבע אותו. השיניים הקטנות שעל המכסה צריכות להחליק אל תוך החריצים שעל הקנקן. יש להקפיד שהבליטה הגדולה של המכסה תמוקם בדיוק מעל הידית של הקנקן. (איור 9)
- 7** יש להניח את הקנקן בצורה זקופה על יחידת המנוע, כלומר כשהמכסה פונה כלפי מעלה. יש לוודא שהידית נמצאת בצד ימין וממוקמת בין שני החריצים של אזור הנעילה (איור 16).
- 8** יש לסובב את כפתור הבקרה למצב ערבוב. יש להחזיק את כפתור הבקרה במצב הזה כמה שצריך, אך לא יותר מ-30 שניות (איור 17).
- הערה: אם המרכיבים נדבקים לרפנות הקנקן, יש לכבות את המכשיר ולשחרר אותם באמצעות המרית או על ידי הוספת נוזלים. אין לחרוג מהמפלס המרבי המצוין על הקנקן.
 הערה: לפני הגשת המזון המעוררב לתינוקות, יש לוודא שהוא אחיד (כלומר, ללא גושים).
 הערה: אם המזון לתינוקות עדיין מוצק מדי, יש להוסיף נוזלים (לדוגמה, מים) עד לקבלת מזון רך וחלק. אין לחרוג מהמפלס המרבי המצוין על הקנקן.
 הערה: לעולם אין לאדות מזון תינוקות לאחר שעוררב.
- אין לאפשר למכשיר לעבוד במצב ערבוב למשך יותר מ-30 שניות בכל פעם. אם פעולת הערבוב לא הסתיימה לאחר 30 שניות, יש לכבות את המכשיר, להמתין מספר שניות ואז להמשיך. אם יחידת המנוע התחממה, יש לאפשר לה להתקרר במשך כמה דקות ורק אז להמשיך.
- יש לוודא שהטמפרטורה של המזון בטוחה לתינוק.
- 9** כאשר פעולת הערבוב הסתיימה, פשוט יש לשחרר את כפתור הבקרה. (איור 18)
- 10** זה הזמן להוציא את המזון מהקנקן. אם יש צורך, אפשר להשתמש במרית.
- יש לוודא שהטמפרטורה של המזון בטוחה לתינוק.
- 11** יש לנתק את המכשיר משקע החשמל.

ערבוב לאחר אידי

1 יש לאחוז בידיה הקנקן ולהרים אותו מיחידת המנוע. יש לסובב את הקנקן ולנער אותו באופן שהמזון ייפול לתוך יחידת הלהב (איור 14).

אפשר לגעת רק בידיה של הקנקן. המכסה, התחתית והמשטח החיצוני של הקנקן חמים (איור 15).

2 אם נחוץ, אפשר להרים את המכסה ולהוסיף מרכיבים נוספים לצורך ערבוב (לדוגמה, מים או שמן).

לאחר פעולת האידי ולפני פתיחת המכסה, אם צריך להוסיף מרכיבים נוספים (מבלי לחרוג מסימון המפלס המקסימלי) או להוציא את שאריות המים ממיכל המים, יש לוודא תמיד שהמכסה התקרר.

לאחר הוספת הנוזלים אל תוך הקנקן, לעולם אין להעביר את הקנקן למצב אידי.

3 יש להניח את הקנקן בצורה זקופה על יחידת המנוע, כלומר כשהמכסה פונה כלפי מעלה. יש לוודא שהידיה נמצאת בצד ימין וממוקמת בין שני החריצים של אזור הנעילה (איור 16).

4 יש לסובב את כפתור הבקרה למצב ערבוב. יש להחזיק את הכפתור במצב זה, עד שהמזון יהיה מעורבב היטב (אין 17).

אין לאפשר למכשיר לעבוד במצב ערבוב למשך יותר מ-30 שניות בכל פעם. אם פעולת הערבוב לא הסתיימה לאחר 30 שניות, יש לכבות את המכשיר, להמתין מספר שניות ואז להמשיך. אם המכשיר התחמם, יש לאפשר לו להתקרר במשך כמה דקות ורק אז להמשיך.

הערה: אם המרכיבים נדבקים לדפנות הקנקן, יש לכבות את המכשיר ולשחרר אותם באמצעות המרית או על ידי הוספת נוזלים.

הערה: לפני הגשת המזון המעורבב לתינוקות, יש לוודא שהוא אחיד (כלומר, ללא גושים).

הערה: אם המזון לתינוקות עדיין מוצק מדי, יש להוסיף נוזלים (לדוגמה, מים) עד לקבלת מזון רך וחלק.

5 כאשר פעולת הערבוב הסתיימה, פשוט יש לשחרר את כפתור הבקרה. (איור 18)

6 זה הזמן להוציא את המזון מהקנקן. אם יש צורך, אפשר להשתמש במרית.

יש לוודא שהטמפרטורה של המזון בטוחה לתינוק.

7 יש לנתק את המכשיר משקע החשמל.

8 בתנאים רגילים, לא יישארו מים במיכל המים לאחר מחזור האידי. יחד עם זאת, יש מקרים שבהם כמות מסיימת של מים עשויה להישאר בתוך המיכל (כגון עקב הצטברות אבנית בתוך מיכל המים, עקב הפסקת תהליך האידי או עקב שימוש שלא למטרה שלה נועד המכשיר). במקרה כזה, יש לרוקן את מיכל המים לגמרי אחרי השימוש, כדי למנוע התפתחות של חיידקים. כדי להסיר את האבנית ממיכל המים, נא לעיין בפרק "ניקוי ותחזוקה".

ערבוב ללא אידי

המכשיר מיועד לשימושים הבאים:

- הכנת מחית מאודה ובישול מרכיבים של מזון לתינוקות
- ערבוב נוזלים ופירות עבור משקאות לתינוקות

המכשיר אינו מיועד לקיצוץ מרכיבים קשים כגון קוביות קרח או קוביות סוכר.

לאחר הוספת הנוזלים אל תוך הקנקן, לעולם אין להעביר את הקנקן למצב אידי.

הערה: בעת ערבוב נוזלים, יש להקפיד שלא למלא את הקנקן מעבר לסימון המפלס המרבי המצוין של הקנקן.

הערה: לעולם אין לאדות מזון תינוקות לאחר שעורבב.

1 יש להניח את יחידת הלהב על מחזיק יחידת הלהב שבתוך הקנקן (איור 5).

אם מאדים בעדינות ירקות ופירות מסוימים, הם מעולים לתינוקת שמתחילים לאכול מזון מוצק. אידי הוא הדרך הבריאה להכנת מזון, מכיוון שכך יישארו במזון הרבה ויטמינים וחומרים מזינים בריאים אחרים.

הערה: את זמני הבישול ניתן למצוא בחוברת המתכונים שמצורפת בפרד. נא לשים לב שהמתכונים מתייחסים לגילו של הילד.

הערה: אין לאדות מזון קפוא מכיוון שהמכשיר אינו מסוגל לחמם מזון קפוא לטמפרטורה הנדרשת לאידי. תמיד יש להפשיר תחילה את המזון, לפני האידי שלו במכשיר. יש לנער היטב עודפי מים מהמזון המופשר, לפני שהוא יוכנס לקנקן.

1 יש להניח את יחידת הלהב על מחזיק יחידת הלהב שבתוך הקנקן (איור 5).

2 לפני הכנסתם לקנקן, יש לחתוך מרכיבים מוצקים לחתיכות קטנות (קוביות שגודלן לא עולה על 2 - 3 ס"מ).

הערה: אין לעבד כמות גדולה של מרכיבים מוצקים בבת אחת. במקום זאת, יש לעבד את המרכיבים האלו בסדרה של מנות קטנות.

3 יש להכניס את המרכיבים לקנקן. (איור 6)

הערה: אין למלא מעבר לשפה העליונה של יחידת הלהב הירוק.

הערה: כדי למנוע גרימת נזק למכשיר, לעולם אין למזוג מים או נוזל אחר לקנקן, לצורך אידיים.

4 יש להרכיב את השסתום על מכסה הקנקן (איור 7).

הערה: יש לוודא שהשסתום מקובע בתוך המכסה.

5 יש להרכיב את המסננת על מכסה הקנקן (תישמע "נקישה") (איור 8).

6 יש להניח את המכסה על הקנקן ולסובב אותו ימינה, כדי לקבע אותו. השיניים הקטנות שעל המכסה צריכות להחליק אל תוך החריצים שעל הקנקן. יש להקפיד שהבליטה הגדולה של המכסה תמוקם בדיוק מעל הידית של הקנקן (איור 9).

7 יש להניח את הקנקן הפוך על יחידת המנוע, כלומר כשהמכסה כלפי מטה. יש לוודא שהידית נמצאת בצד ימין (איור 10).

הערה: פעולת האידי לא תתחיל, כל עוד הקנקן ורידית אינם נמצאים במקום הנכון.

8 יש לסובב את כפתור הבקרה למצב אידי.

נורית האידי תידלק באור כתום, המציין שהמכשיר נמצא במצב אידי (איור 11).

אדים חמים או מים עלולים לשרוף את אצבעותיך. אין לגעת ואין להרשות לילדים לגעת בחלקים החמים או באדים: זה עלול לגרום לכוויות (איור 12).

משך זמן האידי תלוי בכמות המים שבמיכל המים. נא לעיין בפרק "מרכיבים וזמני אידי" ובספר המתכונים.

כאשר תהליך האידי הסתיים, יישמע צליל זמזום מהמכשיר ונורית האידי תיכבה.

9 יש לסובב את כפתור הבקרה למצב כיבוי. כדי להימנע מכוויה מאדים חמים, יש להמתין 2 דקות, עד שלא ייפלטו עוד אדים נוספים דרך פתח האדים. (איור 13)

אם ברצונך להגיש מזון מאודה לתינוקות מבלי לערבב אותו, עליך לבדוק את המזון על גב ידך, כדי לוודא שהוא בטמפרטורה בטוחה לתינוק.

הערה: אם ברצונך לאדות מנת מזון נוספת, עליך להניח למכשיר להתקרר במשך 10 דקות, לפני הפעלת מחזור נוסף של אידי.

10 אם ברצונך להמשיך בערבוב המזון המאודה, עליך לפעול על פי השלבים בפרק "ערבוב לאחר אידי".

11 בתנאים רגילים, לא יישארו מים במיכל המים לאחר מחזור האידי. יחד עם זאת, יש מקרים שבהם כמות מסוימת של מים עשויה להישאר בתוך המיכל (כגון עקב הצטברות אבנית בתוך מיכל המים, עקב הפסקת תהליך האידי או עקב שימוש שלא למטרה שלה נועד המכשיר). במקרה כזה, יש לרוקן את מיכל המים לגמרי אחרי השימוש, כדי למנוע התפתחות של חיידקים. כדי להסיר את האבנית ממיכל המים, נא לעיין בפרק "ניקוי ותחזוקה".

שדות אלקטרומגנטיים (EMF) מכשיר זה של Philips עומד בכל התקנים המתייחסים לשדות אלקטרומגנטיים (EMF). אם המכשיר טופל בצורה כנונה ובהתאם להוראות שבמדריך זה למשתמש, אזי הוא בטוח לשימוש בהתאם לראיות המדעיות הזמינות כיום.

לפני השימוש הראשון

- 1 יש להסיר את כל חומרי האריזה מהמכשיר.
- 2 יש לנקות את כל החלקים, למעט את יחידת המנוע (נא לעיין בפרק "ניקוי ותחזוקה").

שימוש במכשיר

לפני האכלת התינוק, יש לבדוק תמיד את טמפרטורת המזון על גב ידך. לאחר פעולת האידוי, אם צריך להוסיף מרכיבים נוספים, לפני פתיחת המכסה להוספת המרכיבים יש לוודא תמיד שהמכסה התקרר. אין לחרוג מהמפלס המרבי המצוין על הקנקן. לפני מילוי מיכל המים כדי להתחיל במחזור אידוי חדש, יש לרוקן את המיכל. לפני הפעלת האידוי, יש לוודא תמיד שהשפה העליונה של יחידת הלהב הירוק אינה מכוסה במזון. בעת ערבוב נוזלים, אין לחרוג מהמפלס המרבי (450 מ"ל), המצוין על הקנקן. מכשיר זה מיועד לאידוי מזון מוצק וטרי ולערבובו לשם הכנת מזון לתינוקות. דוגמאות אפשר למצוא בספר המתכונים. בדרך כלל, השלב הראשון הוא אידוי מרכיבי המזון ולאחר מכן ערבובם. יחד עם זאת, ניתן להשתמש במכשיר גם לאידוי בלבד או לערבוב בלבד. כאשר השימוש במכשיר נעשה לצורך ערבוב בלבד, יש לדלג על הסעיפים "מילוי מיכל המים" ו"אידוי" ולפעול רק על פי ההנחיות שבסעיף "ערבוב". לאחר הערבוב, אין לאדות מזון מעורבב. לעולם אין לאדות אותה מנת מזון לפרק זמן העולה על 20 דקות ואין לאדות אותה יותר מפעם אחת.

המכשיר איננו מיועד לשימושים הבאים:

- הפשרת מזון
- אידוי מזון קפוא
- אידוי מזון שעורבב כבר
- אידוי אותו מזון לפרק זמן העולה על 20 דקות
- בישול ארוז ופסטה
- ערבוב המזון תחילה ואידוי אחר כך
- חימום נוזלים, כגון מרק או מים
- שמירת מזון חם למשך מספר שעות
- חימום חוזר של המזון

מילוי מיכל המים

1 יש למלא את כוס מדידה במים עד למפלס הרצוי (איור 3). על כוס המדידה, הנפח מוצג במילי-ליטרים וזמני האידוי המתאימים מוצגים בדקות. לגבי הכמויות המומלצות של כל מתכון, נא לעיין בחוברת המתכונים המצורפת בנפרד.

הערה: כדי להבטיח שמיכל המים לא יימלא יתר על המידה, אין לחרוג מהמפלס המרבי (200 מ"ל) המצוין על כוס המדידה.

הערה: אנו ממליצים שלא להשתמש במים מינרליים: המינרלים שמים אלו מכילים עלולים לגרום להצטברות אבנית בתוך מיכל המים.

2 יש לשפוך את המים דרך פתח המילוי ולסגור את המכסה (איור 4).

הערה: מלבד מים, אין למזוג כל דבר אחר לתוך מיכל המים.

זהירות

- לעולם אין להשתמש באביזרים או בחלקים כשלהם של יצרן אחר או כאלו שלא הומלצו במפורש על ידי Philips.
- במקרה של שימוש באביזרים או בחלקים כאלו, יבוטל תוקף האחריות.
- אין להניח את המכשיר על או בקרבת כיריים או תנור בישול, כשאלו עובדים או חמים.
- יש לנתק תמיד את המכשיר משקע החשמל לפני ההרכבה או הפירוק של חלק כלשהו וכן לפני ניקוי המכשיר.
- לפני ניקוי המכשיר, יש לנתק אותו תמיד ולאפשר לו להתקרר.
- לעולם אין להכניס את הקנקן או חלק אחר של המכשיר למיקרוגל: חלקי המתכת של ידית הקנקן ושל יחידת הלהב אינם מתאימים לשימוש כזה.
- לעולם אין לחטא את הקנקן או חלק אחר של המכשיר בסטריליזטור או במיקרוגל: חלקי המתכת של ידית הקנקן ושל יחידת הלהב אינם מתאימים לשימוש כזה.
- מכשיר זה נועד לשימוש ביתי בלבד. אם נעשה שימוש לא נכון במוצר או שימוש למטרות מקצועיות או מקצועיות למחצה או שהשימוש בו נעשה שלא בהתאם להוראות שבמדריך למשתמש, תוקף האחריות יבוטל ו-Philips לא תישא באחריות בגין כל נזק שייגרם.
- את המכשיר יש להניח על משטח יציב, אופקי וישר. יש לוודא שיש מספיק מקום סביבו - כדי למנוע נזק לארונות או לחפצים אחרים, שעלול להיגרם על ידי המכשיר, הפולט אדים חמים במהלך השימוש.
- אין להשתמש במוצר אם הוא נפל או ניזוק בצורה כלשהי. יש לקחת אותו למרכז שירות מורשה של Philips לצורך תיקון.
- לעולם אין להשתמש בפונקציית האיודי ללא מים.
- יש להקפיד שלא למלא את מיכל המים יתר על המידה (לא יותר מ-200 מ"ל). אין לחרוג מהמפלס המרבי המצוין על כוס המדידה.
- כאשר מאדים את מרכיבי המזון, יש לוודא שהקנקן לא מולא יתר על המידה. יש לוודא שהשפה העליונה של יחידת הלהב הירוק אינה מכוסה במזון (איור 2).
- בעת ערבוב נוזלים, אין לחרוג מהמפלס המרבי המצוין על הקנקן (450 מ"ל).
- אין להרים ולהזיז את המכשיר בעודו פועל.
- אין להכניס חפץ כלשהו לפתח המילוי או לפתח האדים.
- לעולם אין להוסיף נוזלים למיכל המים במהלך מחזור האיודי; מים חמים ואדים עלולים להיפלט מתוך המכשיר כתוצאה מזה.
- לאחר פעולת האיודי, אם צריך להוסיף מרכיבים נוספים, לפני פתיחת המכסה להוספת המרכיבים יש לוודא תמיד שהמכסה התקרה.
- כדי למנוע מצבים מסוכנים, לעולם אין לחבר את המכשיר למתג קוצב זמן או למערכת שלט רחוק.
- לפני האכלת התינוק, יש לבדוק תמיד את טמפרטורת המזון על גב ידך.
- יש לבדוק תמיד את אחידות המזון של התינוק. יש לוודא שאין גושים במזון.
- בסיום תהליך האיודי (20 דקות לכל היותר), אין לאדות או לחמם מחדש את מזון התינוק.
- כדי להוציא את המזון מהקנקן, יש להשתמש אך ורק במרית שסופקה.
- הסרה קבועה של האבנית מונעת נזק למכשיר.

מערכת בטיחות

- המכשיר מצויד בנועל בטיחות מובנה. המכשיר מתפקד רק אם כל החלקים של יחידת המנוע הורכבו בצורה נכונה. אם כל החלקים הורכבו בצורה נכונה, תבוטל הנעילה של מנועל הבטיחות המובנה.
- המכשיר מצויד גם בהתקן הגנה מפני התחממות יתר. התחממות יתר יכולה להתרחש אם הזמן בין שני מחזורי איודי קצר מדי, אם משתמשים בפעולות הערבוב במשך זמן ארוך מדי או אם הוכנסו יותר מדי רכיבים לקנקן. אם ההגנה מפני התחממות יתר גורמת לכיבוי המשיך במהלך השימוש, יש לסובב את כפתור הבקרה ל-0 ולאפשר למכשיר להתקרר במשך מספר דקות. לאחר מכן, אפשר לשוב ולהשתמש במכשיר.

ברכותינו על רכישתכם וברוכים הבאים למשפחת מוצרי Philips AVENT! כדי להפיק את מלוא התועלת מהתמיכה ש-Philips AVENT מעניקה ללקוחותיה, יש לרשום את המוצר בכתובת www.philips.com/welcome. המכשיר המשולב הזה של בלנדר וסיר אידיו מתאים במיוחד להכנת כמויות קטנות של מזון לתינוקות. המכשיר המשולב הזה מסייע לכל ההורים בהכנת ארוחות טריות לתינוקות שלהם, בעזרת פעולות פשוטות של אידיו וערבוב במכשיר אחד.

תיאור כללי (איור 1)

A	מכסה עם פתח לאדים
B	שסתום
C	מסננת
D	יחידת להב
	קנקן עם מחזיק להב
F	יציאת אדים ביחידת המנוע
G	אזור נעילה עבור הידית
H	פתח למילוי מיכל המים
I	יחידת מנוע
J	נורית אידיו
K	כפתור בקרה
L	תחתית המכשיר עם כבל החשמל
M	כוס מדידה
N	מרית

חשוב

לפני השימוש במכשיר, יש לקרוא בקפידה את המדריך למשתמש ולשמור אותו לעיון בעתיד.

- **סכנה**
לעולם אין לטבול את יחידת המנוע במים או בכל נוזל אחר וכן אין לשטוף אותה תחת מים זורמים.
- **אזהרה**
לפני חיבור המכשיר, יש לוודא שהמתח המצוין על המכשיר מתאים למתח החשמל המקומי.
אין להשתמש במכשיר אם השקע, כבל החשמל או המכשיר עצמו פגומים.
כדי להימנע מסכנה, אם כבל החשמל פגום עליך להחליף אותו אצל Philips, במרכז שירות מורשה של Philip או אצל נותני שירות דומה.
- מכשיר זה אינו מיועד לשימושם של אנשים (כולל ילדים) בעלי יכולות פיזיות, תחושתיות או שכליות מוגבלות ולא לשימושם של אנשים ללא ניסיון או ידע, אלא אם כן הם תחת השגחתו של אדם האחראי לבטיחותם או שקיבלו ממנו הנחיה הנוגעת לשימוש במכשיר.
- יש להשגיח על ילדים כדי לוודא שהם אינם משחקים עם המכשיר.
- יש להחזיק את המכשיר הרחק מהישג ידם של ילדים.
- אין לגעת בלהבים, במיוחד כאשר המכשיר מחובר. הלהבים חדים מאוד.
- אם הלהבים נתקעים, יש לנתק את המכשיר משקע החשמל, לפני הוצאת המרכיב שחוסם את הלהבים.
- במהלך האידיו, המכשיר מתחמם מאוד ועלול לגרום לכוויות בעת מגע. יש להרים את הקנקן רק מהידית שלו.
- יש להיזהר מאדים חמים, הנפלטים מהקנקן במהלך האידיו ובעת פתיחת המכסה.
- יש להיזהר מאדים חמים, הנפלטים מפתח המילוי של מיכל המים, ובעת פתיחת המכסה.
- לאחר סיום תהליך האידיו, אדים חמים ממשיכים לצאת במשך זמן מה דרך פתח האדים שביחידת המנוע ומפתח האדים שבמכסה הקנקן. יש להיזהר בעת הרמת הקנקן מיחידת המנוע.
- אם ייעשה שימוש שגוי במכשיר, האדים החמים עלולים להיפלט דרך פתח המילוי. למניעת הבעיה או לשם תיקונה, נא לעיין בפרק "איתור ופתירת בעיות".
- לעולם אין להפעיל את המכשיר ללא השגחה.

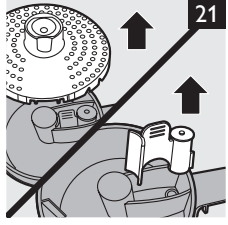
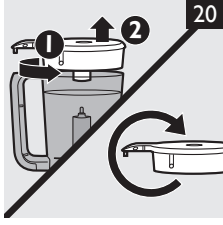
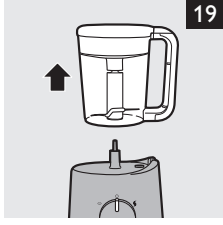
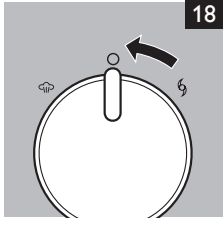
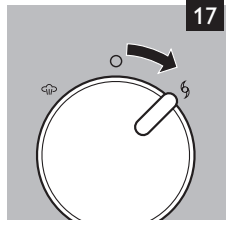
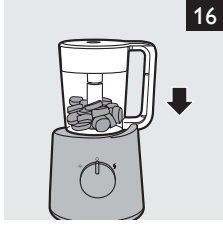
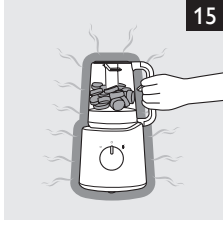
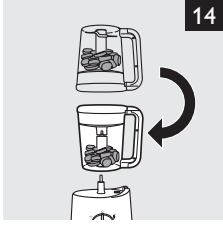
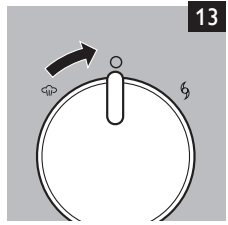
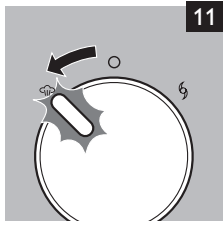
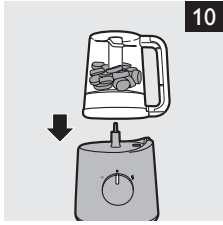
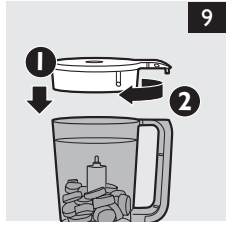
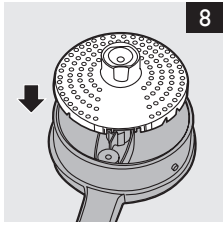
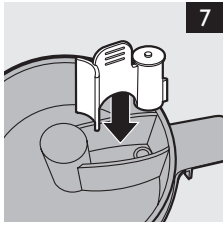
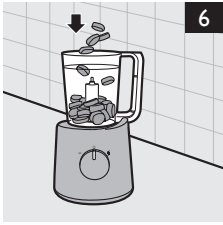
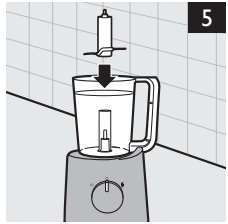
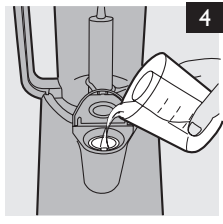
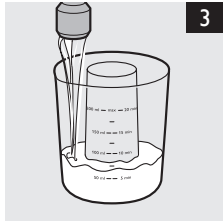
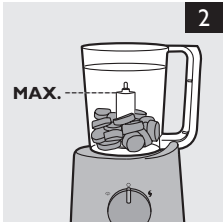

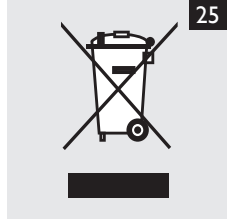
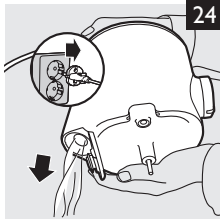
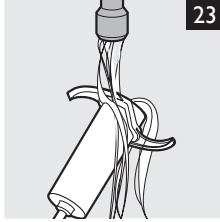
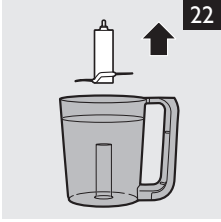



www.philips.com

 100% recycled paper
100% papier recyclé

4203.000.6225.2